

CANDY

BUILT-IN OVEN AND HOB

USER'S MANUAL

GB

EINBAUOFEN UND KOCHFELD

BEDIENUNGSANLEITUNG

DE

FOUR ENCASTRABLE ET TABLE DE CUISSON

MANUEL DE L'UTILISATEUR

FR

FORNUIS MET GEÏNTEGREERDE OVEN

GEBRUIKSAANWIJZING

NL

FORNO E PIANO COTTURA DA INCASSO

MANUALE D'USO

IT

- CUTC64EXDFF
- CUTC64EXDNF
- HCT615X/E
- HCT615XL/E
- HCT617X/E
- HCT827XL/E

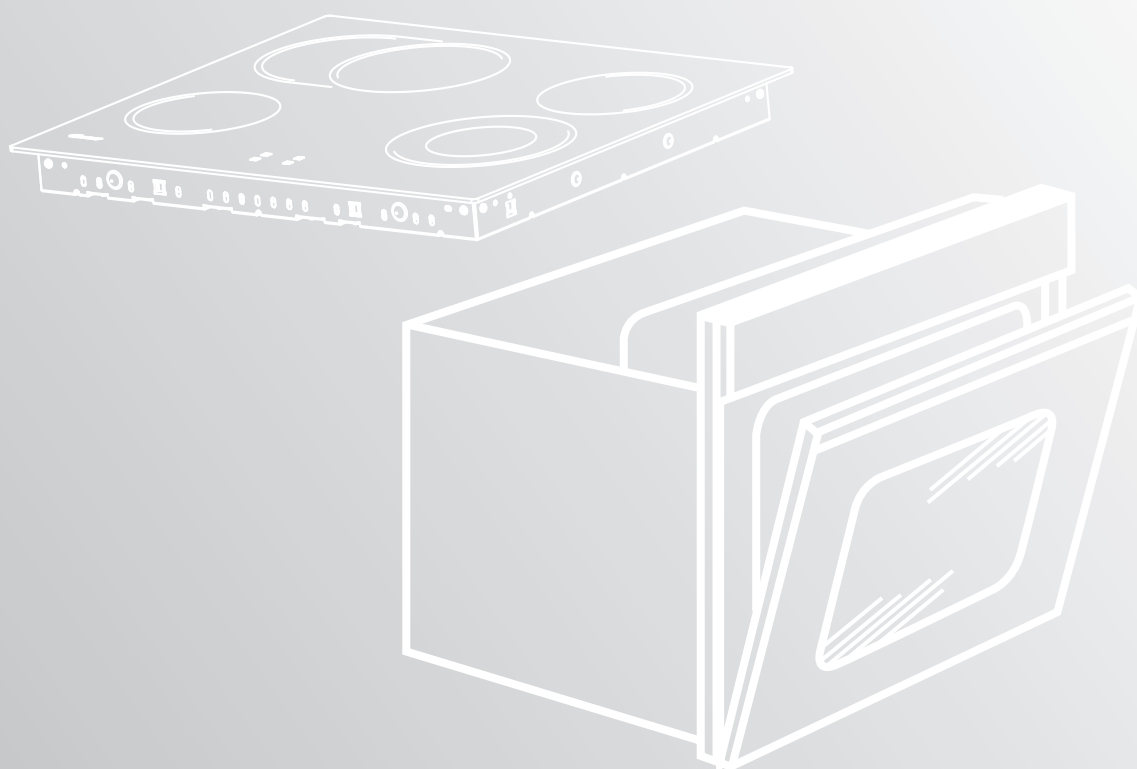

CONTENTS**GB**

Safety Instructions	4
1. General Warnings	6
1.1 Declaration Of Compliance.....	6
1.2 Safety Hints.....	6
1.3 Installation.....	6
1.4 Fitting The Oven Into The Kitchen Unit.....	6
1.5 Important.....	6
1.6 Connecting To The Power Supply.....	6
2. Introduction Of Product	7
3. Oven Equipment	7
4. Useful Tips.....	8
4.1 Shelf Safety System.....	8
4.2 Grilling.....	8
4.3 Cooking Time.....	8
4.4 Cleaning And Maintenance.....	8
4.5 Aquaactiva Function.....	8
4.6 Service Centre.....	8
5. Preparation For Installation And Use	8
5.1 Choosing A Place For The Oven.....	8
5.2 Oven And Hob Installation.....	9
5.2.1. Installation Steps.....	9
5.2.2. Fixing the vitroceramic hob.....	9
5.2.3. Fixing the oven.....	9
5.2.4. Warning.....	9
5.3 Wiring And Safety Of The Built-in Combined Oven.....	10
5.4 Vitroceramic Hob Without Control Knob "PVS".....	10
6. Using The Oven	11
6.1 Control Panels.....	11
6.2 Use Of The Electronic Programmer.....	12
6.3 Setting The Correct Time.....	12
6.4 Using The Cooktop Burners.....	13
6.5 Using The Oven.....	13
6.6 Functions.....	14
7. Cleaning And Maintenance	15
7.1 General.....	15
7.2 Cleaning The Oven.....	15
7.3 Cleaning The Solid Hotplate Hob.....	15
7.4 Cleaning The Vitroceramic Hob.....	15
7.5 Maintenance.....	15
8. Service And Transportation	15
8.1 Requirements Before Contacting To Service.....	15
8.2 Information Related To Transport.....	15

SOMMAIRE**FR**

Conseils de sécurité	28
1. Instructions generales	30
1.1 Declaration de conformité.....	30
1.2 Consignes de sécurité.....	30
1.3 Installation.....	30
1.4 Mise en place du four dans son meuble.....	30
1.5 Important.....	30
1.6 Alimentation électrique.....	30
2. Introduction du produit	31
3. Equipement du four équipement différent selon le type de four	31
4. Consignes utiles	32
4.1 Grilles du four, nouveau système d'arrêt.....	32
4.2 La cuisson au grill.....	32
4.3 Temps de cuisson.....	32
4.4 Conseils de nettoyage et d'entretien.....	32
4.5 Fonction aquactiva.....	32
4.6 Assistance technique.....	32
5. Préparation à l'installation et à l'utilisation	32
5.1 Choisir un emplacement pour le four.....	32
5.2 Installation du four et de la table de cuisson.....	33
5.2.1 Étape d'installation.....	33
5.2.2 Fixation de la table de cuisson vitrocéramique.....	33
5.2.3 Fixation du four.....	33
5.2.4 Avertissement.....	33
5.3 Câblage et sécurité du four combiné encastrable.....	34
5.4 Table de cuisson vitrocéramique sans bouton de commande "PVS".....	34
6. Utilisation du four	35
6.1 Panneaux de commande.....	35
6.2 Utilisation du programmeur électronique.....	36
6.3 Réglage de l'heure.....	36
6.4 Utilisation des brûleurs de la table de cuisson.....	37
6.5 Utilisation du four.....	37
6.6 Fonction.....	38
7. Nettoyage et Maintenance	39
7.1 Remarques générales.....	39
7.2 Nettoyage du four.....	39
7.3 Nettoyage et entretien.....	39
7.4 Nettoyage de la table de cuisson vitrocéramique.....	39
7.5 Entretien.....	39
8. Service et transport	39
8.1 Exigences avant de contacter le service.....	39
8.2 Informations relatives au transport.....	39

INHALT**DE**

Sicherheitsvorschriften	16
1. Allgemeine Hinweise	18
1.1 Konformitätserklärung.....	18
1.2 Sicherheitshinweise.....	18
1.3 Installation.....	18
1.4 Einbau In Den Schrank.....	18
1.5 Wichtig.....	18
1.6 Elektrischer Anschluß.....	18
2. Ihr Neues Haushaltsgerät	19
3. Ofenausstattung	19
4. Einige Nützliche Hinweise.....	20
4.1 Kippgesicherte Gitterroste.....	20
4.2 Grillen.....	20
4.3 Garzeiten.....	20
4.4 Reinigung Und Wartung.....	20
4.5 Aquaactiva Funktion.....	20
4.6 Technischer Kundendienst.....	20
5. Vorbereitungen Für Installation Und Gebrauch	20
5.1 Der Richtige Platz Für Ihren Ofen.....	20
5.2 Ofen - Und Kochfeldinstallation.....	21
5.2.1. Installationsschritte.....	21
5.2.2. Glaskeramisches Kochfeld fixieren.....	21
5.2.3. Ofen fixieren.....	21
5.2.4. Warnung.....	21
5.3 Verkabelung Und Sicherheit Einbauofen.....	22
5.4 Ceranfelder Ohne Bedienelemente "PVS".....	22
6. Bedienung	23
6.1 Bedienfeld.....	23
6.2 Gebrauch Des Elektronischen Programmiers.....	24
6.3 Einstellung Der Richtigen Uhrzeit.....	24
6.4 Kochplatten Verwenden.....	25
6.5 Ofen Verwenden.....	25
6.6 Funktionen.....	26
7. Reinigung Und Wartung	27
7.1 Allgemein.....	27
7.2 Ofen Reinigen.....	27
7.3 Kochplatten-kochfeld Reinigen.....	27
7.4 Glaskeramisches Kochfeld Reinigen.....	27
7.5 Wartung.....	27
8. Service Und Transport	27
8.1 Bevor Sie Sich An Den Kundendienst Wenden.....	27
8.2 Hinweise Zum Transport.....	27

INHOUD**NL**

Veiligheidsvoorschriften	40
1. Algemene aanwijzingen	42
1.1 Lees deze handleiding aandachtig.....	42
1.2 Veiligheidsvoorschriften.....	42
1.3 Installatie.....	42
1.4 Inbouw van de oven.....	42
1.5 Belangrijk.....	42
1.6 Elektrische aansluiting.....	42
2. Inleiding product	43
3. Uitrusting van de oven (afhankelijk van het model)	43
4. Nuttige tips	44
4.1 Veiligheidssysteem voor de roosters.....	44
4.2 Grillen.....	44
4.3 Kooktijd.....	44
4.4 Schoonmaken en onderhoud.....	44
4.5 Aquaactivafunctie.....	44
4.6 Service centre.....	44
5. Voorbereiding op installatie en gebruik	44
5.1 Een plaats kiezen voor de oven.....	44
5.2 Installatie oven en fornuis.....	45
5.2.1. Installatiestappen.....	45
5.2.2. Het vitrokeramische fornuis bevestigen.....	45
5.2.3. De oven bevestigen.....	45
5.2.4. Waarschuwing.....	45
5.3 Bedrading en veiligheid van de inbouwoven.....	46
5.4 Vitrokeramisch fornuis zonder bedieningsknop.....	46
6. Het gebruik van de oven	47
6.1 Bedieningspanelen.....	47
6.2 Elektrische programma's gebruiken.....	48
6.3 De juiste tijd instellen.....	48
6.4 De kookplaten gebruiken.....	49
6.5 De oven gebruiken.....	49
6.6 Functie.....	50
7. Reiniging en onderhoud	51
7.1 Algemeen.....	51
7.2 De oven schoonmaken.....	51
7.3 Reiniging en onderhoud.....	51
7.4 Onderhoud.....	51
8. Onderhoud en vervoer	51
8.1 Eisen voordat u contact opneemt met onderhoudsdienst.....	51
8.2 Informatie met betrekking tot vervoer.....	51

Indicazioni Di Sicurezza	52
1. Avvertenze Generali	54
1.1 Dichiarazione Di Conformità	54
1.2 Suggerimenti Di Sicurezza	54
1.3 Installazione	54
1.4 Montaggio Del Forno Nel Vano Cucina	54
1.5 Importante	54
1.6 Collegamento All'alimentazione Elettrica	54
2. Introduzione Del Prodotto	55
3. Attrezzatura Del Forno	55
4. Suggerimenti Utili	56
4.1 Sistema Di Sicurezza Dei Ripiani	56
4.2 Cottura Alla Griglia	56
4.3 Tempo Di Cottura	56
4.4 Pulizia E Manutenzione	56
4.5 Funzione Aquactiva	56
4.6 Centro Di Assistenza	56
5. Preparazione Per L'installazione E L'uso	56
5.1 Scelta Del Posto Per Il Forno / Piano Cottura	56
5.2 Forno E Installazione Del Piano Di Cottura	57
5.2.1. Fasi Di Installazione	57
5.2.2. Fissaggio Del Piano Cottura In Vetrocera mica	57
5.2.3. Fissaggio Del Forno	57
5.2.4. Avvertenza	57
5.3 Cablaggio E Sicurezza Del Forno Combinato Ad Incasso	58
5.4 Piano Di Cottura In Vetrocera mica Senza Manopola Di Comando	58
6. Utilizzo Del Forno/ Piano Di Cottura	59
6.1 Pannelli Di Controllo	59
6.2 Uso Del Programmatore Elettronico	60
6.3 Impostazione Dell'ora Corretta	60
6.4 Uso Dei Bruciatori Del Piano Di Cottura	61
6.5 Uso Del Forno	61
6.6 Funzioni	62
7. Pulizia E Manutenzione	63
7.1 Considerazioni Generali	63
7.2 Pulizia Del Forno	63
7.3 Pulizia Del Piano Di Cottura In Vetrocera mica	63
7.4 Manutenzione	63
8. Assistenza E Trasporto	63
8.1 Requisiti Prima Di Contattare Il Servizio Di Assistenza	63
8.2 Informazioni Relative Al Trasporto	63

SAFETY INSTRUCTIONS

- During cooking, moisture may condense inside the oven cavity or on the glass of the door. This is a normal condition. To reduce this effect, wait 10-15 minutes after turning on the power before putting food inside the oven. In any case, the condensation disappears when the oven reaches the cooking temperature.
- Cook the vegetables in a container with a lid instead of an open tray.
- Avoid leaving food inside the oven after cooking for more than 15/20 minutes.
- **WARNING:** the appliance and accessible parts become hot during use. Be careful not to touch any hot parts.
- **WARNING:** the accessible parts can become hot when the grill is in use. Children should be kept at a safe distance.
- **WARNING:** ensure that the appliance is switched off before replacing the bulb, to avoid the possibility of electric shocks.
- **WARNING:** in order to avoid any danger caused by the accidental resetting of the thermal interruption device, the appliance should not be powered by an external switching device, such as a timer, or be connected to a circuit that is regularly switched on and off.
- Children under 8 should be kept at a safe distance from the appliance if not continuously supervised.
- Children should not play with the appliance.
- The appliance can be used by those aged 8 or over and by those with limited physical, sensorial or mental capacities, without experience or knowledge of the product, only if supervised or provided with instruction as to the operation of the appliance, in a safe way with awareness of the possible risks.
- Cleaning and maintenance should not be carried out by unsupervised children.
- Do not use rough or abrasive materials or sharp metal scrapers to clean the oven door glasses, as they can scratch the surface and cause the glass to shatter.
- The oven must be switched off before removing the removable parts. After cleaning, reassemble them according to the instructions.
- Only use the meat probe recommended for this oven.
- Do not use a steam cleaner for cleaning operations.
- Connect a plug to the supply cable that is able to bear the voltage, current and load indicated on the tag and having the earth contact. The socket must be suitable for the load indicated on the tag and must have ground contact connected and in operation. The earth conductor is yellow-green in colour. This operation should be carried out by a suitably qualified professional. In case of incompatibility between the socket and the appliance plug, ask a qualified electrician to substitute the socket with another suitable type. The plug and the socket must be conformed to the current norms of the installation country. Connection to the power source can also be made by placing an omnipolar breaker between the appliance and the power source that can bear the maximum connected load and that is in line with current legislation. The yellow-green earth cable should not be interrupted by the breaker. The socket or omnipolar breaker used for the connection should be easily accessible when the appliance is installed.
- The disconnection may be achieved by having the plug accessible or by incorporating a switch in the fixed wiring in accordance with the wiring rules.
- If the power cable is damaged, it should be substituted with a cable or special bundle available from the manufacturer or by contacting the customer service department. The type of power cable must be H05V2V2-F. This operation should be carried out by a suitably qualified professional. The earth conductor (yellow-green) must be approximately 10 mm longer than the other conductors. For any repairs, refer only to the Customer Care Department and request the use of original spare parts.
- Failure to comply with the above can compromise the safety of the appliance and invalidate the guarantee.
- Any excess of spilled material should be removed before cleaning.
- A long power supply failure during an occurring cooking phase may cause a malfunction of the monitor. In this case contact customer service.
- The appliance must not be installed behind a decorative door in order to avoid overheating.

- When you place the shelf inside, make sure that the stop is directed upwards and in the back of the cavity. The shelf must be inserted completely into the cavity.
- **WARNING:** Do not line the oven walls with aluminium foil or single-use protection available from stores. Aluminium foil or any other protection, in direct contact with the hot enamel, risk melting and deteriorating the enamel of the insides.
- **WARNING:** Never remove the oven door seal.
- **CAUTION:** Do not refill the cavity bottom with water during cooking or when the oven is hot.
- No additional operation/setting is required in order to operate the appliance at the rated frequencies.

1. GENERAL WARNINGS

Thank you for choosing one of our products. To get the most out of your oven we recommend that you:

- Read the notes in this manual carefully: they contain important instructions on how to install, use and service this oven safely.
- Keep this booklet in a safe place for easy, future reference.

When the oven is first switched on it may give out acrid smelling fumes. This is because the bonding agent for insulating panels around the oven has been heated up for the first time. This is a completely normal, if it does occur you merely have to wait for the fumes to clear before putting the food into the oven. An oven by its very nature becomes very hot. Especially the glass of the oven door.

1.1 DECLARATION OF COMPLIANCE

The parts of this appliance that may come into contact with foodstuffs comply with the provisions of EEC Directive 89/109.

By placing the **CE** mark on this product, we are confirming compliance to all relevant European safety, health and environmental requirements which are applicable in legislation for this product.

When you have unpacked the oven, make sure that it has not been damaged in any way. If you have any doubts at all, do not use it: contact a professionally qualified person. Keep packing materials such as plastic bags, polystyrene, or nails out of the reach of children because they are dangerous for children.

1.2 SAFETY HINTS

•The oven must be used only for the purpose for which it was designed: it must only be used for cooking food. Any other use, e.g. as a form of heating, is an improper use of the oven and is therefore dangerous.

•The manufacturers cannot be held responsible for any damage caused by improper, incorrect or unreasonable use. **When using any electrical appliance you must follow a few basic rules.**

- Do not pull on the power cable to remove the plug from the socket.
- Do not touch the oven with wet or damp hands or feet.
- Do not use the oven unless you are wearing something on your feet.
- It is not generally a good idea to use adapters, multiple sockets for several plugs and cable extensions.
- If the oven breaks down or develops a fault switch it off at the mains and do not touch it.

•If the cable is at all damaged it must be replaced promptly.

When replacing the cable, follow these instructions. Remove the power cable and replace it with one of the H05RRF, H05VV-F, H05V2V2-F type. The cable must be able to bear the electrical current required by the oven. Cable replacement must be carried out by properly qualified technicians. The earthing cable (yellow-green) must be 10 mm longer than the power cable.

Use only an approved service centre for repairs and ensure that only original parts are used. If the above instructions are not adhered to the manufacturers cannot guarantee the safety of the oven.

1.3 INSTALLATION

Installation is the customer's responsibility. The manufacturers have no obligation to carry this out. If the assistance of the manufacturer is required to rectify faults arising from incorrect installation, this assistance is not covered by the guarantee.

The installation instructions for professionally qualified personal must be followed. Incorrect installation may cause harm or injury to people, animals or belongings. The manufacturer cannot be held responsible for such harm or injury.

1.4 FITTING THE OVEN INTO THE KITCHEN UNIT

Fit the oven into the space provided in the kitchen unit; it may be fitted underneath a work top or into an upright cupboard. Fix the oven in position by screwing into place. (Figure 11).

To locate the fixing holes, open the oven door and look inside. To allow adequate ventilation, the measurements and distances indicated in the diagram on last page must be adhered to when fixing the oven.

Note: For ovens that are combined with a hob unit the instructions contained in the manual for the hob unit must be followed.

1.5 IMPORTANT

If the oven is to work properly, the kitchen housing must be suitable. The panels of the kitchen unit that are next to the oven must be made of a heat resistant material. Plastics or glues that cannot withstand such temperatures will melt and deform the unit. Once the oven has been lodged inside the unit, the electrical parts must be completely insulated. This is a legal safety requirement. All guards must be firmly fixed into place so that it is impossible to remove them without using special tools.

Remove the back of the kitchen unit to ensure an adequate current of air circulates around the oven. The hob must have a rear gap of at least 45 mm.

1.6 CONNECTING TO THE POWER SUPPLY

Plug into the power supply. Ensure first that there is a third contact that acts as earthing for the oven. **The oven must be properly earthed.**

If the model of oven is not fitted with a plug, fit a standard plug to the power cable. It must be able to bear the power supply indicated on the specifications plate. The earthing cable is yellowgreen. The plug must be fitted by a properly qualified person. If the socket and the plug are incompatible the socket must be changed by a properly qualified person. A properly qualified person must also ensure that the power cables can carry the current required to operate the oven.

An ON/OFF switch may also be connected to the power supply. The connections must take account of the current supplied and must comply with current legal requirements. The yellow-green earthing cable must not be governed by the ON/OFF switch. The socket or the ON/OFF switch used for connecting to the power supply must be easily accessible when the oven has been installed.

Important: During installation, position the power cable in such a way that it will not be subjected to temperatures of above 50°C at any point.

The oven complies with safety standards set by the regulatory bodies. The oven is safe to use only if it has been adequately earthed in compliance with current legal requirements on wiring safety. You must ensure that the oven has been adequately earthed.

The manufacturers cannot be held responsible for any harm or injury to persons, animals or belongings caused by failure to properly earth the oven.

The cabling and wiring system must be able to bear the maximum electric power required by the oven. This is indicated on the specifications plate. If you are in any doubt at all, use the services of a professionally qualified person.

2. INTRODUCTION OF PRODUCT

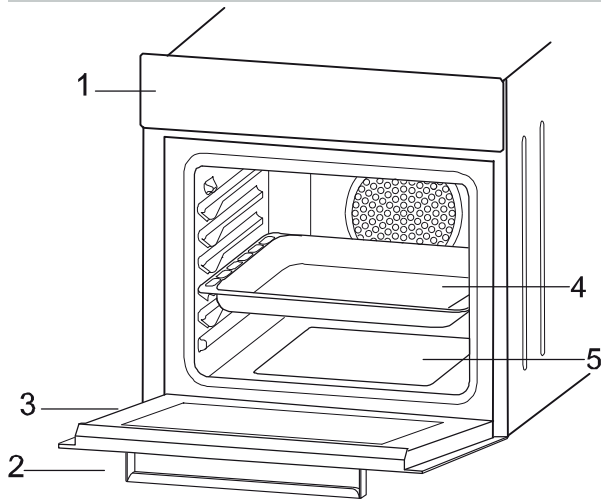

Figure 1

MAIN PARTS

1. Control Panel
2. Oven Door Handle
3. Oven Door
4. Tray
5. Lower Heating Element

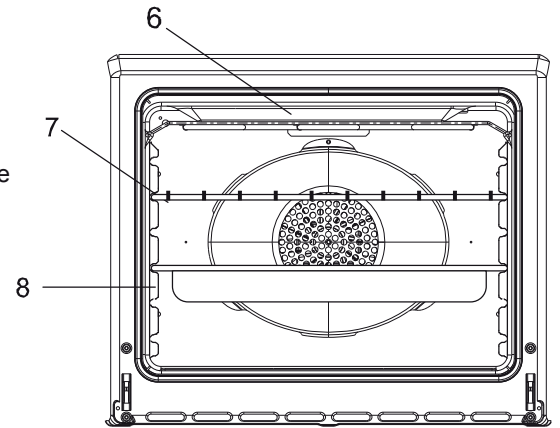

Figure 2

VITROCERAMIC HOB: CUTC64EXDFF/CUTC64EXDNF

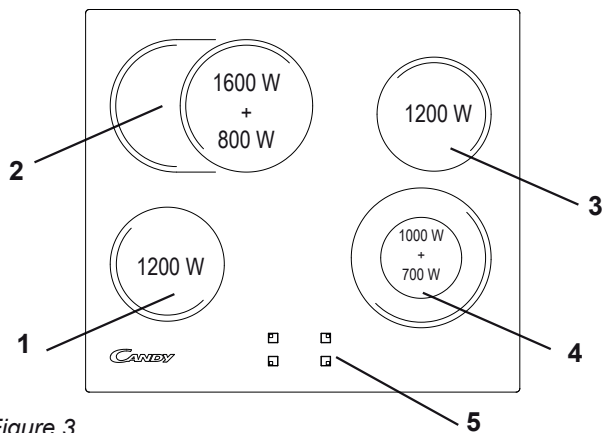

Figure 3

MAIN PARTS

1. Ø 155 Radiant Zone (1200W)
2. Ø 180 Radiant Zone (1600W+800W)
3. Ø 155 Radiant Zone (1200W)
4. Ø 190 Radiant Zone (1000W+700W)
5. Vitroc ceramic Surface
6. Lower Casing

3. OVEN EQUIPMENT (according to the model)

It is necessary to do an initial cleaning of the equipment before the first use of each of them. Wash them with a sponge. Rinse and dry off.

The simple shelf can take moulds and dishes.

The tray holder shelf is especially good for grilling things. Use it with the drip tray.

The special profile of the shelves means they stay horizontal even when pulled right out. There is no risk of a dish sliding or spilling.

The pizza set is designed for pizza cooking. In order to obtain the best results the set must be used together with Pizza function.

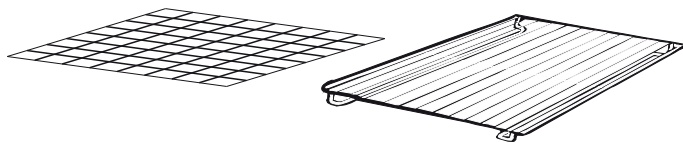

Figure 4

The drip tray catches the juices from grilled foods. It is only used with the Grill, Rotisserie, or Fan Assisted Grill ; remove it from the oven for other cooking methods.

Never use the drip tray as a roasting tray as this creates smoke and fat will spatter your oven making it dirty.

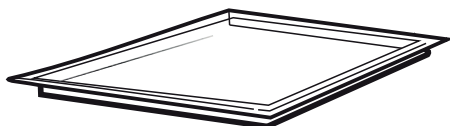

Figure 5

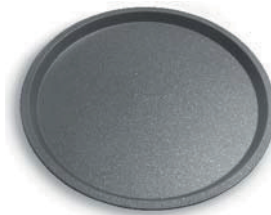

Figure 6

The tray holder

The tray holder shelf is ideal for grilling. Use it in conjunction with the drip tray. A handle is included to assist in moving the both accessories safely. Do not leave the handle inside the oven.

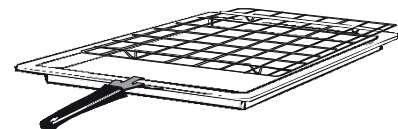

Figure 7

Lateral wire grids

Lateral wire grid if included.



4. USEFUL TIPS

4.1 SHELF SAFETY SYSTEM

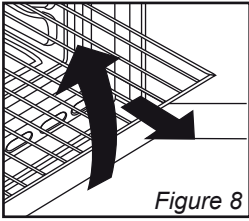

The oven features a new shelf safety system.

This allows you to pull out the oven shelves when inspecting the food without danger of food spillages or shelves falling accidentally out of the oven.

To remove the shelves pull out and lift.

Figure 8

4.2 GRILLING

Grilling makes it possible to give food a rich brown colour quickly. For browning we recommend that you insert the grill onto the fourth level, depending on the proportions of the food (see fig. page 12).

Almost all food can be cooked under the grill except for very lean game and meat rolls.

Meat and fish that are going to be grilled should first be lightly doused with oil.

4.3 COOKING TIME

For recommended cooking times and temperatures the first time you use the oven, refer to the tables on page 12. You may then wish to vary these times and settings in the light of your own experience.

4.4 CLEANING AND MAINTENANCE

Clean the stainless steel and enamelled surfaces with warm, soapy water or with suitable brand products. On no account use abrasive powders that may damage surfaces and ruin the oven's appearance. It is very important to clean the oven each time that it is used. Melted fat is deposited on the sides of the oven during cooking. The next time the oven is used this fat could cause unpleasant odours and might even jeopardise the success of the cooking. Use hot water and detergent to clean; rinse out thoroughly.

To make this chore unnecessary all models can be lined with catalytic self-cleaning panels: these are supplied as an optional extra (see the section SELF-CLEANING OVEN WITH CATALYTIC LINING).

Use detergents and abrasive metal pads like «brillo pads» for the stainless steel grills.

The glass surfaces as the top, oven door and warming compartment door must be cleaned when they are cold. Damage that occurs to them because this rule was not adhered to are not covered by the guarantee.

To replace the interior light:

- switch off the mains power supply and unscrew bulb. Replace with an identical bulb that can withstand very high temperatures.

4.5 AQUACTIVA FUNCTION

The Aquactiva procedure uses steam to help remove remaining fat and food particles from the oven.

1. Pour 300 ml of water into the Aquactiva container at the bottom of the oven.
2. Set the oven function to Static (☰) or Bottom (☷) heater
3. Set the temperature to the Aquactiva icon ☉☉☉
4. Allow the program to operate for 30 minutes.
5. After 30 minutes switch off the program and allow the oven to cool down.
6. When the appliance is cool, clean the inner surfaces of the oven with a cloth.

Warning: Make sure that the appliance is cool before you touch it. Care must be taken with all hot surfaces as there is a risk of burns.

Use distilled or drinkable water.



4.6 SERVICE CENTRE

Before calling the Service Centre

If the oven is not working, we recommend that you check that the oven is properly plugged into the power supply.

If the cause of the fault cannot be detected:

disconnect the oven from the mains, do not touch the oven and call the after sales service.

Before calling the Service Centre remember to make a note of the serial number on the specifications plate.

The oven is supplied with a guarantee certificate that ensures that it will be repaired free of charge by the Service Centre

5. PREPARATION FOR INSTALLATION AND USE

Manufactured with best quality parts and materials, this modern, functional and practical oven will meet your needs in all respects. Make sure to read this manual to obtain successful results and not to experience any problems in the future. The information given below contain rules that are necessary for correct positioning and service operations. They should be read without fail especially by the technician who will install the appliance.

5.1 CHOOSING A PLACE FOR THE OVEN / HOB

There are several points to pay attention to when choosing a place for your oven. Make sure to take into account our recommendations below in order to prevent any problems and dangerous situations, which might occur later!

- When choosing a place for the oven / hob, attention should be paid that there are no flammable or combustible materials in the close vicinity, such as curtains, oilcloth etc., Which quickly catch fire.
- Required changes to wall cabinets and exhaust fans above the built-in combined product as well as minimum height from the oven board are show in Figure 9.

Accordingly, the exhaust fan should be at a minimum height of 65 cm from the worktop. If there is no exhaust fan the height should not be less than 70 cm.

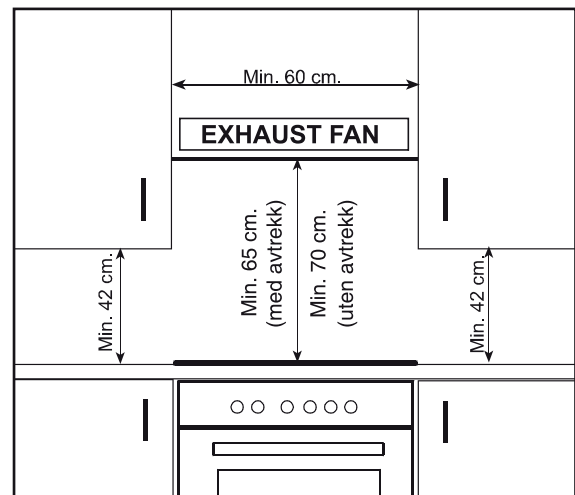

Figure 9

5.3 WIRING AND SAFETY OF THE BUILT-IN COMBINED OVEN

- Before making the connection, make sure that the installation is protected by a suitable fuse, see table, and that it is fitted with wires of a large enough section to supply the appliance normally.
- Turn over the oven / hob, glass side against the work top, taking care to protect the glass.

• Open the cover in the following sequence;

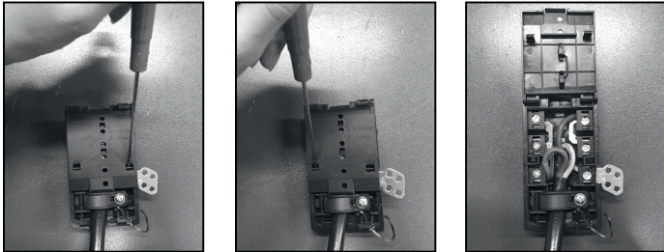

Figure 12

Figure 13

Figure 14

- Unscrew the cable clamp "1",
- Find the two tabs located on the sides,
- Put the blade of a flat screw-driver in front of each tab "2" e "3", push in and press,
- Remove the cover.

To release the power supplying cord.

- Remove the screws retaining the terminal block which contains the shunt bars and the conductors of the supply cord,
- Pull out the supply cord.

• Operations to be carried out to make a new connection:

- Choose the power supply cable in accordance with the recommendations in the table.
- Pass the power supply cable in to the clamp.
- Strip the end of each conductor of the supply cord on a 10 mm length, by taking in account the requested length of the cord for the connection to the terminal block.
- According to the installation and with the help of shunt bars which you should have recovered in the first operation, fix the conductor as shown on the chart.
- Fix the cover.
- Screw the cable clamp.

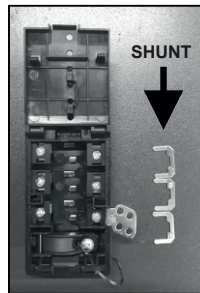
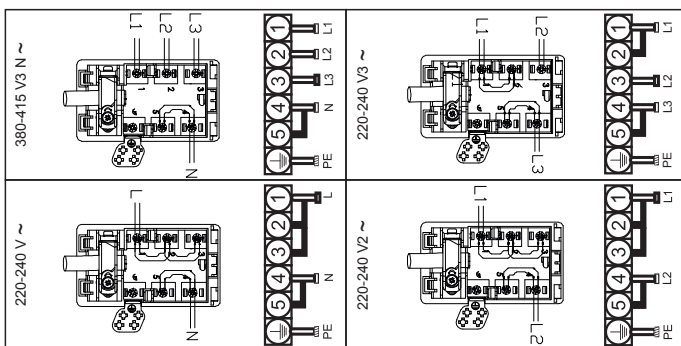

Figure 15

Note: make sure the terminal board screws are tight.

	LAY OUT "1-3-5"	LAY OUT "2-4"
MONOPHASE or TWO PHASES 220-240 V~		
Cable HO5V2V2F	3x4 mm ²	3x4 mm ²
THREE PHASES 220-240 V3~		
Cable HO5V2V2F	4x1,5 mm ²	4x1,5 mm ²
THREE PHASES 380-415 V2N~		
Cable HO5V2V2F	4x1,5 mm ²	4x1,5 mm ²



L1 / L2 / L3 = Phase N = Neutral PE = Earth Figure 16

5.4 VITROCERAMIC HOB WITHOUT CONTROL KNOB

Connection to the electrical circuit on glass ceramic hob shall be made only via the oven.

To proceed with the connection, it is necessary to joint male connectors ① and ② of the hob with the "female" connectors ③ of the oven or of the control panel.

INSTALLATION WITH OVEN

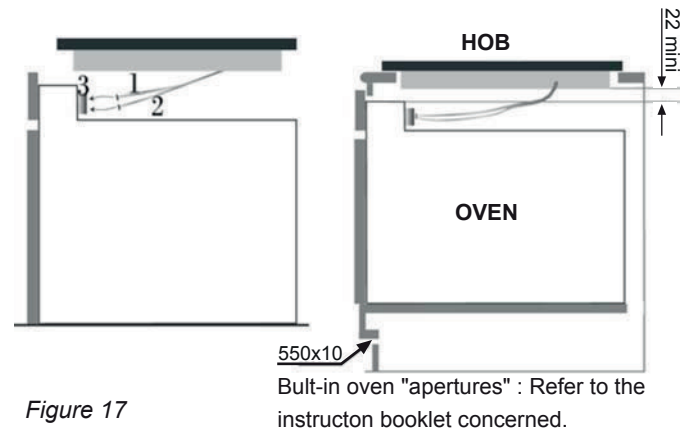

Figure 17

Built-in oven "apertures" : Refer to the instructon booklet concerned.

This connection can be made before or after the oven is screwed into place.

6. USING THE OVEN / HOB

6.1 CONTROL PANELS

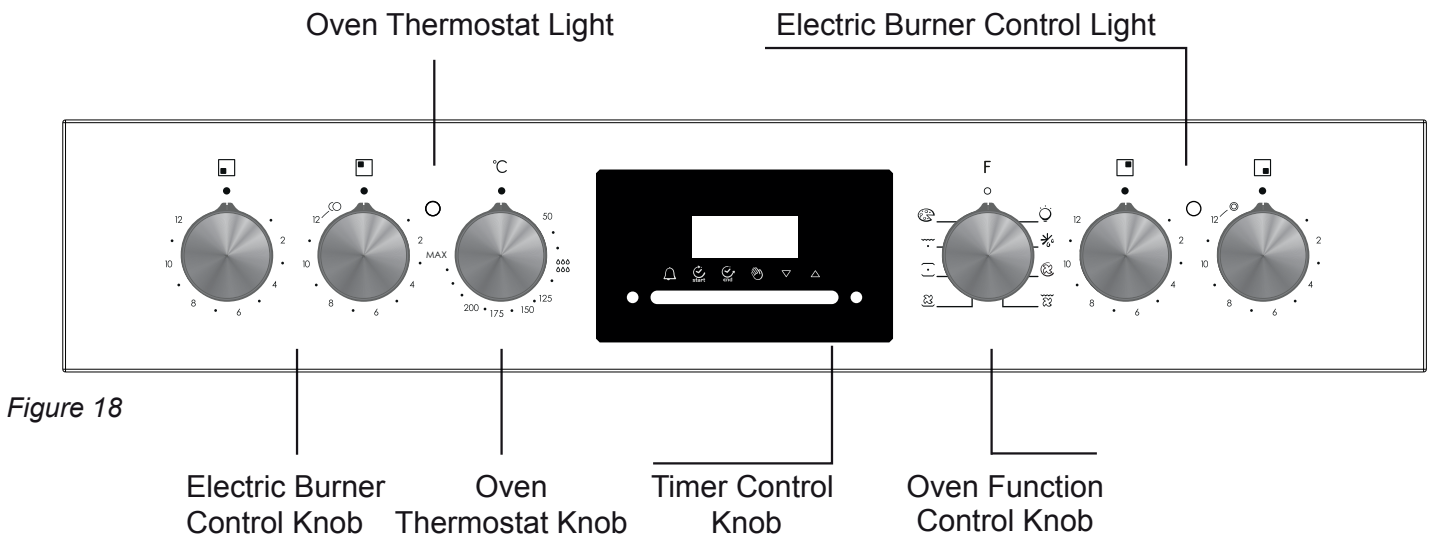

Figure 18

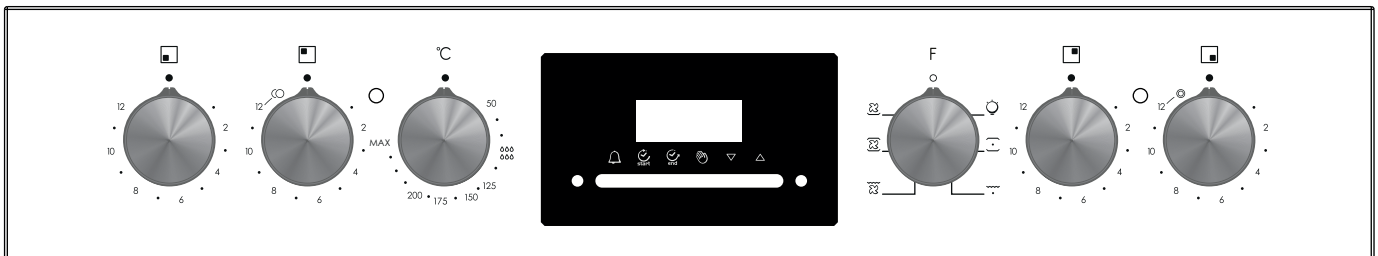
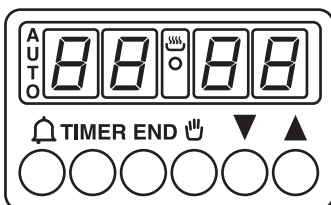

Figure 19

6.2 USE OF THE ELECTRONIC PROGRAMMER

FUNCTION	HOW TO ACTIVATE IT	HOW TO SWITCH IT OFF	WHAT IT DOES	WHAT IT IS FOR
MINUTE MINDER	<ul style="list-style-type: none"> Press and hold the button Press the buttons or Release all the buttons 	<ul style="list-style-type: none"> When the set time as elapsed an audible alarm is activated (this alarm will stop on its own, however it can be stopped immediately by pressing the button) 	<ul style="list-style-type: none"> Sounds an alarm at the end of the set time. To check how long is left to run press the button 	<ul style="list-style-type: none"> Allows to use the oven as alarm clock (could be activated either with operating the oven or with out operating the oven)
MANUAL FUNCTION	<ul style="list-style-type: none"> Press the button Set the cooking function with the oven function selector 	<ul style="list-style-type: none"> Turn the oven function selector to position O. 	<ul style="list-style-type: none"> Enables you to operate the oven. 	<ul style="list-style-type: none"> For cooking the desired recipes
COOKING TIME	<ul style="list-style-type: none"> Press and hold the TIMER button Press the buttons or Release all buttons Set the cooking function with the oven function selector 	<ul style="list-style-type: none"> When the time is elapsed the oven will switch off automatically. Should you wish to stop cooking earlier either turn the function selector to 0, or set time to 0:00 (TIMER and buttons) 	<ul style="list-style-type: none"> It allows to preset the cooking time required for the recipe chosen To check how long is left to run press the TIMER button. To alter/change the preset time press TIMER and buttons 	<ul style="list-style-type: none"> At the end of the cooking set time, the oven will switch off automatically and an audible alarm will ring.
END OF COOKING	<ul style="list-style-type: none"> Press and hold the END button Press the buttons Release the buttons Set the cooking function with the oven function selector 	<ul style="list-style-type: none"> At the time set, the oven will switch off. To switch off manually, turn the oven function selector to position O. 	<ul style="list-style-type: none"> Enables you to set the end of cooking time To check the preset time press the END button To modify the preset time press buttons END + 	<ul style="list-style-type: none"> This function is typically used with "cooking time" function. For example if the dish has to be cooked for 45 minutes and needs to be ready by 12:30, simply select the required function, set the cooking time to 45 minutes and the end of cooking time to 12:30. Cooking will start automatically at 11:45 (12:30 minus 45 mins) and will continue until the pre-set end-of-cooking-time, when the oven will switch itself off automatically. <p>WARNING. If the END of cooking is selected without setting the length of cooking time, the oven will start cooking immediately and it will stop at the END of cooking time set.</p>

6.3 SETTING THE CORRECT TIME



WARNING : the first operation to carry out after the oven has been installed or following the interruption of power supply (this is recognizable the display pulsating and showing **0:00**) is setting the correct time. This is achieved as follows.

- Press and hold the **TIMER** and **END** buttons (and **TIMER** on some models)
- Set time with buttons
- Release all buttons

ATTENTION the oven only operates if set on manual function or preset time.

N.B.: on some models the symbols are replaced by **+** and **-**.

6.4 USING THE COOKTOP BURNERS

The hob part of the product is controlled via the on the control panel (Figure 20).

Stage "0" means off position. The remaining 12 stages indicate the following types of use:

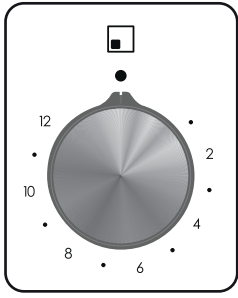

Figure 20

• **Locate the sign corresponding to the cooking zone that you need.**

• **Turn the control knob to the required cooking setting.**

Initially we recommend that the heat zone be set at the highest position until such times as the contents of the saucepan have reached the required temperature, the heat can then be reduced to the required cooking setting.

• **The residual heat indicator light is illuminated when the hob surface temperature reaches 60 degrees or**

above. It will remain on even if the hob is switched off and will only go out when the hob surface has cooled down.

• **To switch off the hob, turn the knob to "0".**

Warning : The extra large highlight zone, will depending upon the dimensions of the cookware and/or the quantity of food being cooked provide even higher levels of performance.

* **The oval heating zone consists of two heating areas, a circular area with a complementary oval shaped section.**

Turn the control knob from 1 to 12 to regulate the circular area. To operate the oval section, simply turn the control knob to position 12 and then select a position from 1 to 12.

* **The heating area consists of two concentric zones.**

The inner circle is activated when the knob is turned to any of the positions from 1 to 12. The outer ring will only be activated when the control is turned beyond 12 up to a power of 1700 W.

Position			Some Tips
1	1-2	Very Low	To keep a dish hot, melt butter and chocolate...
2	3-4	Low	Slow cooking, sauces, stews, rice pudding poached eggs...
3	5-6	Moderate	Beans, frozen foods, fruit, boiling water...
4	7-8	Medium	Steamed apples, fresh vegetables, pasta, crepes, fish...
5	9-10	High	More intense cooking, omelettes, steaks...
6	11-12	Very High	Steaks, chops, frying...

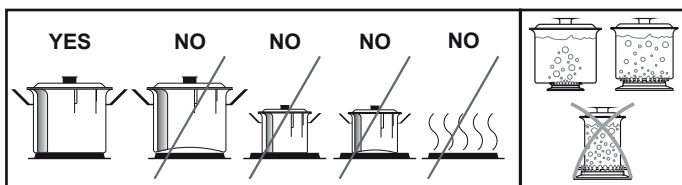

Figure 21

Resistance of the vitroceramic glass to heat and extreme changes of temperature is very high. A redness will be noticed on the heated surface with time. When any heating unit is run, you may hear a weak sound; this is normal and it has to do with the technical structure of the system.

It does not pose any problems in terms of quality. In case sharp-edged pots should rub against or roughly placed on the vitroceramic glass, the surface may become damaged. It is recommended that you pay attention to this.

ENERGY SAVING TIPS:

- To obtain the best efficiency of your hob, please place the pan in the centre of the cooking zone.
- Using a lid will reduce cooking times and save energy by retaining the heat.
- Minimise the amount of liquid or fat to reduce cooking times.
- Start cooking on a high setting and reduce the setting when the food has heated through.
- Use pans whose diameter is as large as the graphic of the zone selected.

6.5 USING THE OVEN

First, you need to adjust the oven function (Figure 22 and 23) and then set the oven temperature to desired value (Figure 24).

Otherwise, the oven will not operate.

When the temperature inside your oven reaches the value you set, the thermostat will cut the circuit and the thermostat light will go off. When the temperature falls below the set value, the thermostat will again be turned on and the thermostat light will be on.

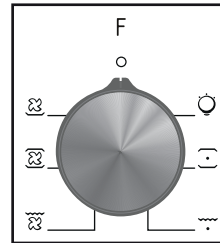

Figure 22

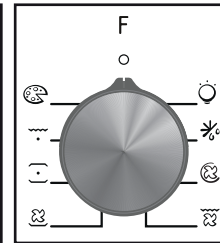

Figure 23

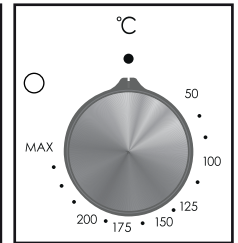

Figure 24

Table 3

Symbol	EXPLANATION	Energy Class according to CENELEC EN 50304
	Light	—
	The oven light, red warning light and the fan will be turned on. Performs the function of defrosting the frozen foods.	—
*	Air that has been heated is blown by the fan onto the different levels. It is ideal for cooking different types of food at the same time (e.g. meat and fish) without mixing tastes and smells. It cooks very gently and is ideal for sponge cakes, pastries, etc.	—
*	The oven's thermostat and warning light and the lower and upper heating elements will be switched on.	B (convection) for FCO 607 X FCO 827 XL
	The oven's thermostat and warning light, the fan and the turbo heater will be switch on.	B (forced air) only for FCO 607 X FCO 827 XL
	The oven's thermostat and warning light, the upper heating element, the grill heater, the fan function will be switched on.	—
	This function is ideal for delicate dishes (pies-souffle).	—
	This function with hot air circulated in the oven ensure perfect result for dishes such as pizza or focaccia.	—

* Tested in accordance with the CENELEC EN 60350-1 used for definition of energy class.

ENERGY SAVING TIPS:

- Where possible, avoid pre-heating the oven and always try to fill it.
- Open the oven door as infrequently as possible, because heat from the cavity disperses every time it is opened.
- For a significant energy saving, switch off the oven between 5 and 10 minutes before the planned end of the cooking time, and use the residual heat that the oven continues to generate.
- Keep the seals clean and in order, to avoid any heat dispersal outside of the cavity.
- If you have an electric contract with an hourly tariff, the "delayed cooking" programme makes energy saving more simple, moving the cooking process to start at the reduced tariff time slot.

6.6 FUNCTIONS

Availability of the functions explained below vary depending on the product model.

Lamp

 Turns on the oven light.

Defrost Function

 When the dial is set to this position. The fan circulates air at room temperature around the, frozen food so that it defrosts in a few minutes without the protein content of the food being changed or altered.

Fan Cooking Function

 Both top and bottom elements are used with the fan circulating the air inside the oven. We recommend you use this method for poultry, pastries, fish and vegetables. Heat penetrates into the food better and both the cooking and preheating times are reduced. You can cook different foods at the same time with or without the same preparation in one or more positions. This cooking method gives even heat distribution and the smells are not mixed. Allow about ten minutes extra when cooking foods at the same time.

Lower-Upper Heating Element Function (Static Cooking) :

 In this type of cooking which is described as the traditional method, the heat emanating evenly from the lower and upper resistors into the oven ensures even cooking of the lower and upper side of the food that you are cooking. Adjust the thermostat knob of your oven to a temperature recommended on the cooking table for the cooking operation you will perform. A preheating of the oven for about 10 minutes is recommended. Leave the food to cook, which is placed in a suitable container, for the recommended duration. This position is a preferred function in making **cakes, sponge cakes, pastry, baked pasta, lasagne, pizza.**

After the cooking/baking, turn off the oven function control knob and the thermostat. Take the cooked/baked food out of the oven, place it on a safe place and ensure that the oven completely cools off by keeping the oven door open. As the oven will be hot, **stay away from the oven and keep your children away as well.**

Fan and the Lower - Upper Heating Element Function (Static Cooking With Fan)

 This is the position where the air coming from the lower and upper heating elements is circulated into the oven by the fan. Adjust the thermostat knob of your oven to a temperature recommended on the cooking table for the cooking operation you will perform. Turn the oven so it will point to the symbol of this function, adjust the oven timer to the recommended time for the cooking and preheat the oven for about 10 minutes. The food placed in a suitable container is put into the oven and the operation is started. This position is a position where usually very good results are obtained in baking pastry. All parts of the foods will be cooked evenly in this position.

Suitable for cooking with one tray.

After the cooking/baking, turn off the oven function control knob and the temperature setting. Take the cooked/baked food out of the oven, place it on a safe place and ensure that the oven completely cools off by keeping the oven door open. As the oven will be hot, stay away from the oven and keep your children away.

Grill Function

 This function is used for grills, roast chicken and roast on skewer. For grills; put the foods on the grid, and on the highest

rack. After placing the oven tray on the third . Rack, you can start the grill operation. The tray placed on the thrid rack will ensure that the oil dropping from the foods will be collected.

When grilling, the oven door must be closed and the oven temperature should be adjusted to 190° C.

Turn your oven's thermostat knob so it will point to this temperature value. After a preheating period of 5 minutes, put your foods into the oven.

After the cooking, turn off the oven function control knob and the thermostat.

Take the cooked/baked food out of the oven, place it on a safe place and ensure that the oven completely cools off by keeping the oven door open. As the oven will be hot, stay away from the oven and keep your children away.

Grill and Fan Function

 At this function; ensuring complete frying by working together the fan, grill and upper heating element perform the operation.

For grills; put the foods on the grid, and place the grid on the highest rack. After placing the oven tray on the third rack, you can start the grill operation. The tray placed on the third rack will ensure that the oil dropping from the foods will be collected.

When grilling, the oven door must be closed and the oven temperature should be adjusted to 190° C.

Turn your oven's thermostat knob so it will point to this temperature value. After a preheating period of 5 minutes, put your foods into the oven.

After the cooking, turn off the oven function control knob and the thermostat knob.

Take the cooked/baked food out of the oven, place it on a safe place and ensure that the oven completely cools off by keeping the oven door open. As the oven will be hot, stay away from the oven and keep your children away.

Pizza

 With this function hot air circulated in the oven to ensure perfect result for dishes such as pizza or cake.

Table 4

DISHES	LOWER - UPPER			LOWER-UPPER FAN			GRILL		
	Thermostat pos. (°C).	Rack pos.	Cooing period (dk)	Thermostat pos. (°C).	Rack pos.	Cooing period (dk)	Thermostat pos. (°C).	Rack pos.	Cooing period (dk)
Layered pastry	170 - 190	2-3	35 - 45	170 - 190	2-3	25 - 35			
Cake	170 - 190	2-3	30 - 40	150 - 190	2-3-4	25 - 35			
Cookie	170 - 190	2-3	30 - 40	150 - 190	2-3-4	25 - 35			
Grilled meatballs							200	5	10 - 15
Watery food	175 -200	3	40 - 50	175 -200	3	40 - 50			
Chicken	200	2-3	45 - 60	200	2-3	45 - 60	200		50 - 60
Chop							200	4-5	15 - 25
Beefstake							200	5	15 - 25
Two-tray cake									
Two-tray pastry									

7. CLEANING AND MAINTENANCE

7.1 GENERAL

Before starting to clean your oven, be sure that all control knobs are off and your appliance is cooled off. Unplug the appliance.

Do not use cleaning materials containing particles that might scratch the enamelled and painted parts of your oven. Use cream cleaners or liquid cleaners, which do not contain particles.

As they might harm the surfaces, do not use caustic creams, abrasive cleaning powders, rough wire wool or hard tools. In the event the excess liquids spilling over your oven should burn, it may cause a damage to the enamel. Immediately clean up the spilt liquids.

7.2 CLEANING THE OVEN

Make sure to unplug the oven before starting to clean it. You will obtain best results if you clean the oven interior while the oven is slightly warm. Wipe your oven with a soft piece of cloth dampened with soap water after each use. Then wipe it again, this time with a wetted cloth, and wipe it dry. A complete cleaning may be necessary from time to time, using a liquid cleaning material. Do not clean using dry and powder type cleaners. For products with catalytic enamel frames, the rear and side walls of the inner frame do not require cleaning. However; depending on usage, it is recommended that you replace them after a certain period of time.

7.3 CLEANING THE VITROCERAMIC HOB

. Before carrying out any maintenance work on the hob, allow it to cool down.

. Only products, (creams and scrapers) specifically designed for a glass ceramic surfaces should be used. They are obtainable from hardware stores.

. Avoid spillages, as anything which falls on to the hob surface will quickly burn and will make cleaning more difficult.

. It is advisable to keep away from the hob all substances which are liable to melt, such as plastic items, sugar, or sugar-based products.

.MAINTENANCE:

- Place a few drops of the specialised cleaning product on the hob surface.

- Rub any stubborn stains with a soft cloth or with slightly damp kitchen paper.

- Wipe with a soft cloth or dry kitchen paper until the surface is clean.

If there are still some stubborn stains:

- Place a few more drops of specialised cleaning fluid on the surface.

- Scrape with a scraper, holding it at an angle of 30° to the hob, until the stains disappear.

- Wipe with a soft cloth or dry kitchen paper until the surface is clean.

- Repeat the operation if necessary.

A FEW HINTS:

Frequent cleaning leaves a protective layer which is essential to prevent scratches and wear. Make sure that the surface is clean before using the hob again. To remove marks left by water, use a few drops of white vinegar or lemon juice. Then wipe with absorbent paper and a few drops of specialised cleaning fluid.

The glass ceramic surface will withstand scraping from flat-bottomed cooking vessels, however, it is always better to lift them when moving them from one zone to another.

NB:

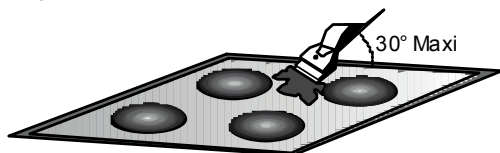

Do not use a sponge which is too wet.

Never use a knife or a screwdriver.

A scraper with a razor blade will not damage the surface, as long as it is kept at an angle of 30°.

Never leave a scraper with a razor blade within the reach of children.

Never use abrasive products or scouring powders.

. The metal surround : to safely clean the metal surround wash with soap and water, rinse, then dry with a soft cloth.

Any change in the colour of the glass-ceramic surface does not affect its operation or the stability of the surface. Such discolorations are mostly a result of burnt food residues or use of cookware made of materials such as aluminium or copper; these stains are difficult to remove.

7.4 MAINTENANCE

Replacing the Oven Light Bulb

It is recommended that you leave this operation to the Authorised Service.

Unplug the oven first and make sure that it is cold. After removing the lid in front of the light, take the bulb out. Insert the new bulb resistant to 300 °C, which you will find at Authorised Services, into the place of the bulb you have removed. Then fit the light protecting lid back into its place. After that, your oven will be ready for use.

8. SERVICE AND TRANSPORTATION

8.1 REQUIREMENTS BEFORE CONTACTING TO SERVICE

If the oven does not operate ;

The oven may be plugged off, there has been a black out.

If the oven does not heat ;

The temperature may be not adjusted with oven's temperature control switch.

If the oven light does not operate does not light;

The electricity should be controlled.

It should be controlled whether the bulb is defective.

Cooking (If lower-upper part does not cook equally) ;

Control the shelf locations, cooking period and temperature values according to the manual. In case of the product doesn't work properly and malfunctioning causes cannot be found, switch off the product. Please do not tamper with it and call the Technical Service.

It is important to communicate to Authorized Technical Service the product model and it's serial number that can be found on the rating label.

8.2 INFORMATION RELATED TO TRANSPORT

If you need any transport ;

Keep the original packaging of product and carry it with its original packaging when needed.

Follow the transport signs on the packaging.

If the original packaging is not available;

Take measure for the external surfaces (glass and painted surfaces) of oven and hob against possible blows.

SICHERHEITSVORSCHRIFTEN

- Während des Garvorgangs kann Feuchtigkeit im Ofenraum oder auf dem Glas der Tür kondensieren. Dies ist ein normaler Zustand.
Um diesen Effekt zu verringern, warten Sie 10-15 Minuten nach dem Einschalten des Geräts, bevor Sie die Speisen in den Ofen stellen. In jedem Fall verschwindet das Kondensat, wenn der Ofen die Gartemperatur erreicht hat.
 - Das Gemüse in einem Behälter mit Deckel anstelle einer offenen Schale kochen.
 - Vermeiden Sie es, Speisen nach dem Garvorgang länger als 15/20 Minuten im Ofen zu lassen.
 - **WARNUNG:** Während des Gebrauchs werden das Gerät und dessen zugänglichen Teile heiß. Achten Sie darauf, dass Sie keine heißen Teile berühren.
 - **WARNUNG:** Die zugänglichen Teile können während des Grillbetriebs heiß werden. Kinder sollten einen sicheren Abstand wahren.
 - **WARNUNG:** Stellen Sie sicher, dass das Gerät ausgeschaltet ist, bevor Sie die Glühbirne austauschen, um Stromschläge zu vermeiden.
 - **WARNUNG:** Um eine Gefährdung durch das versehentliche Zurücksetzen des Überhitzungsschutzes zu vermeiden, darf dieses Gerät nicht durch ein externes Schaltgerät, z. B. einen Timer, betrieben werden oder an einen Schaltkreis angeschlossen werden, der regelmäßig ein- und ausgeschaltet wird.
 - Kinder unter 8 Jahren sollten in sicherem Abstand vom Gerät gehalten werden, wenn sie nicht ständig überwacht werden.
 - Kinder dürfen keinesfalls mit dem Gerät spielen. Das Gerät darf von Personen ab 8 Jahren und von Personen mit eingeschränkten körperlichen, sensorischen oder geistigen Fähigkeiten, ohne Erfahrung oder Kenntnis des Produkts nur dann benutzt werden, wenn sie beaufsichtigt oder mit Anweisungen zur Bedienung des Geräts ausgestattet werden, und zwar auf sichere Weise und im Bewusstsein der möglichen Risiken.
 - Die Reinigung und Wartung darf nicht von unbeaufsichtigten Kindern durchgeführt werden.
 - Verwenden Sie keine rauen oder abrasiven Materialien oder scharfen Metallabstreifer zur Reinigung der Ofentürscheiben, da diese die Oberfläche zerkratzen und das Glas zerbrechen können.
 - Der Ofen muss ausgeschaltet werden, bevor die herausnehmbaren Teile entfernt werden.
 - Montieren Sie diese nach der Reinigung wieder gemäß den Anweisungen.
 - Verwenden Sie nur den für diesen Ofen empfohlenen Kerntemperaturfühler.
 - Reinigen Sie das Kochfeld keinesfalls mit einem Dampfreiniger.
 - Schließen Sie einen Stecker an das Stromkabel an, der für die auf dem Typenschild angegebenen Spannungs-, Strom- und Belastungswerte geeignet ist und einen Schutzkontakt hat. Die Steckdose muss für die auf dem Anhänger angegebene Last geeignet sein und Schutzkontakt haben, der angeschlossen und in Betrieb ist. Der Schutzleiter hat die Farbe Gelb-Grün. Diese Arbeit darf nur von qualifiziertem Personal durchgeführt werden. Falls Steckdose und Gerätestecker nicht kompatibel sind, wenden Sie sich an einen qualifizierten Elektriker, um einen entsprechenden Austausch vorzunehmen. Stecker und Steckdose müssen den geltenden Vorschriften des jeweiligen Landes entsprechen.
- Der Anschluss an die Spannungsversorgung kann auch erfolgen, indem ein allpoliger Trennschalter zwischen Gerät und Spannungsquelle installiert wird, der für die maximale angeschlossene Last geeignet ist und den geltenden Vorschriften entspricht.
- Der gelb-grüne Schutzleiter darf nicht vom Trennschalter unterbrochen werden. Die für den Anschluss verwendete Steckdose bzw.
- der allpolige Trennschalter muss leicht erreichbar sein, wenn das Gerät installiert ist.
- Die Trennung kann durch einen zugänglichen Stecker oder einen vorschriftsmäßig in die Festverdrahtung eingebundenen Schalter erfolgen.
 - Wenn das Netzkabel beschädigt ist, sollte es durch ein Kabel oder ein spezielles Bündel ersetzt werden, das beim Hersteller oder beim Kundendienst erhältlich ist.
 - Das Stromkabel muss vom Typ H05V2V2-F sein.
 - Diese Arbeit darf nur von qualifiziertem Personal durchgeführt werden. Der Schutzleiter /gelb-grün) muss ca. 10 mm länger sein als die anderen Leiter. Wenden Sie sich bei Reparaturen nur an den Kundendienst und fordern Sie die Verwendung von Original- Ersatzteilen an.

- Die Nichteinhaltung der oben genannten Bestimmungen kann die Sicherheit des Gerätes beeinträchtigen und zum Erlöschen der Garantie führen.
- Überschüssiges Verschüttungsmaterial sollte vor der Reinigung entfernt werden.
- Ein längerer Stromausfall während des Kochbetriebs kann zu einer Fehlfunktion des Geräts führen. Wenden Sie sich in diesem Fall an den Kundendienst.
- Das Gerät darf nicht hinter einer dekorativen Tür installiert werden, um eine Überhitzung zu vermeiden.
- Wenn Sie den Einlegeboden innen platzieren, achten Sie darauf, dass der Anschlag nach oben und in die Rückseite des Hohlraums gerichtet ist. Der Einlegeboden muss vollständig in den Hohlraum eingesetzt werden
- **WARNUNG:** Decken Sie die Backofenwände nicht mit Aluminiumfolie oder anderem Einwegschutz ab, der in direkten Kontakt mit der heißen Emaille kommt. Dies kann Schmelzen und Verschleiß des Emailles an den Innenseiten verursachen.
- **WARNUNG:** Niemals die Türdichtung des Ofens entfernen.
- **VORSICHT:** Füllen Sie den Hohlraumboden während des Garens oder bei heißem Backofen nicht wieder mit Wasser auf.
- Für den Betrieb des Gerätes mit den Nennfrequenzen ist keine zusätzliche Bedienung/Einstellung erforderlich.

1. ALLGEMEINE HINWEISE

Herzlichen Glückwunsch! Sie haben ein hochwertiges Qualitätsprodukt erworben. Damit Ihr Gerät stets zu Ihrer Zufriedenheit arbeitet, raten wir Ihnen folgendes:

- Lesen Sie dieses Heft aufmerksam durch: es enthält wichtige Hinweise zur korrekten Benutzung Ihres Gerätes
- Bewahren Sie diese Bedienungsanleitung zur späteren Benutzung sorgfältig auf. Bei der ersten Inbetriebnahme kann es zu Rauchentwicklung und beißendem Geruch kommen. Hierbei handelt es sich um einen ganz normalen Vorgang, der auf die erste Erwärmung des Isolierplattenklebers zurückzuführen ist, welcher zur Verkleidung des Backofens verwendet wurde. Warten Sie mit dem Einschleiben der Speisen, bis kein Rauch mehr vorhanden ist. Die Backofentür wird während des Betriebes naturgemäß heiß.

1.1 KONFORMITÄTSERKLÄRUNG

Dieses Gerät entspricht der EU-Vorschrift 89/109 für die Bereiche, die mit Lebensmitteln in Berührung kommen.

Mit der Anbringung des **CE**-Zeichens am Gerät zeigen wir an, dass wir sämtliche für dieses Produkt geltenden und notwendigen europäischen Sicherheits-, Gesundheits- und Umweltstandards einhalten und hierfür haftbar sind.

1.2 SICHERHEITSHINWEISE

•Dieses Gerät darf ausschließlich für den Zweck eingesetzt werden, für den es hergestellt wurde, nämlich die Zubereitung von Speisen.

Jede andere Anwendung (beispielsweise das Heizen von Räumen) ist deshalb als zweckfremd zu betrachten und demzufolge gefährlich. Der Hersteller kann für eventuelle Schäden, die auf einen ungeeigneten, fehlerhaften und unvernünftigen Einsatz zurückzuführen sind, nicht verantwortlich gemacht werden.

Die Verwendung jedes elektrischen Gerätes erfordert die Beachtung einiger grundsätzlichen Regeln. Das sind insbesondere:

- das Gerät nicht mit nassen oder feuchten Händen oder Füßen berühren.

- das Gerät nicht barfuß bedienen

- bei Ausfällen und/oder Funktionsstörungen ist das Gerät abzuschalten. Versuchen Sie nicht, den Fehler auf eigene Faust zu beheben.

- Bei Beschädigung des Zuleitungskabels ist dieses so schnell wie möglich auszutauschen. Dies ist ausschließlich durch qualifiziertes Fachpersonal durchzuführen, unter Beachtung folgender Hinweise: Blechschutzdeckel abnehmen, Kabel abschrauben und durch ein anderes (Typ HO5RR-F, H05VVH, H05V2V2-F) ersetzen. Das Kabel muß der Leistung des Gerätes entsprechen. Der Erdleiter (gelb-grün) muß vorschriftsgemäß 10 mm länger sein als die Hauptleiter.

Bei einer erforderlichen Reparatur wenden Sie sich bitte an Ihren zuständigen Werkkundendienst und verlangen Sie die Verwendung von Original-Ersatzteilen.

Die Mißachtung der vorgenannten Hinweise kann die Sicherheit des Gerätes beeinträchtigen.

1.3 INSTALLATION

Der Einbau erfolgt auf Kosten des Endverbrauchers. Der Hersteller ist von diesem Dienst entbunden. Eventuell an den Hersteller herangetragene Ansprüche, die auf einen falschen Einbau zurückgehen, sind von jeder Garantieleistung ausgeschlossen. Der Einbaumuß entsprechend der Anleitung und durch qualifiziertes Fachpersonal erfolgen. Durch einen falschen Einbau können Schäden an Personen, Tieren oder Sachen verursacht werden, für die der Hersteller nicht verantwortlich gemacht werden kann.

1.4 EINBAU IN DEN SCHRANK

Das Gerät in den Schrank an den vorgesehenen Platz einsetzen (unterhalb der Kochfläche bzw. einzeln in separater Nische). Die Befestigung erfolgt durch 4 Schrauben, die in die entsprechenden Bohrungen des Rahmens eingesetzt werden, welche beim Öffnen der Backofentür sichtbar werden (Abbildung 11). Damit eine gute Belüftung gewährleistet ist, muß der Backofen unter Einhaltung der auf der letzten Seite angegebenen Abstände installiert werden.

Hinweis: Bei Backöfen, die in Kombination mit Kochmulden oder Ceranfeldern eingebaut werden, sind unbedingt die Montageanweisungen zu beachten, die mit den Kochfeldern mitgeliefert sind.

1.5 WICHTIG

Damit eine einwandfreie Funktion des Einbaugerätes gewährleistet ist, muß der Umbauschrank unbedingt über entsprechende Eigenschaften verfügen. Die Wände der am Backofen angrenzenden Schränke müssen aus hitzebeständigem Material sein. Gemäß der Sicherheitsnormen dürfen nach dem Einbau eventuelle Berührungen mit elektrischen Teilen nicht möglich sein. Sämtliche der Sicherheit dienende Teile müssen so befestigt sein, daß sie sich ohne Werkzeuge nicht entfernen lassen.

Zur Gewährleistung einer guten Belüftung ist die hintere Wand der Einbaunische zu entfernen. Außerdem muß die Auflagefläche über einen hinteren Freiraum von mindestens 45 mm verfügen.

1.6 ELEKTRISCHER ANSCHLUß

In der Bundesrepublik Deutschland ist der Backofen direkt an die Herdaschlussdose anzuschließen. Der elektrische Anschluß darf ausschließlich durch qualifiziertes Fachpersonal (Elektroinstallateur) erfolgen.

Beim direkten Anschluß ans Netz ist darauf zu achten, daß zwischen dem Gerät und dem Versorgungsnetz ein der Last entsprechender, genormter Mehrfachschalter eingebaut wird. Der Netzanschluß muß bei dem eingebauten Gerät jederzeit leicht zugänglich sein.

Wichtig: Bei der Installation ist darauf zu achten, daß das Versorgungskabel an keiner Stelle einer Temperatur von über 50°C ausgesetzt wird.

Das Gerät entspricht den Sicherheitsvorschriften der Normen. Die elektrische Sicherheit dieses Gerätes ist nur dann gewährleistet, wenn es vorschriftsgemäß an einen einwandfrei funktionierenden Erdleiter angeschlossen ist, in Übereinstimmung mit den für die elektrische Sicherheit geltenden Normen.

Diese für die Sicherheit grundsätzliche Voraussetzung muß überprüft werden, und im Zweifelsfall ist eine sorgfältige Kontrolle der Anlage durch geschultes Fachpersonal vorzunehmen. Es ist die elektrische Belastung der Anlage und Steckdose zu überprüfen, um festzustellen, ob diese für die auf dem Leistungsschild angegebene maximale Leistung geeignet sind. Im Zweifelsfall einen Elektroinstallateur zu Rate ziehen.

Wichtig: Der Hersteller kann für eventuelle Schäden, die auf eine fehlende oder fehlerhafte Erdung zurückzuführen sind, nicht zur Verantwortung gezogen werden.

2. IHR NEUES HAUSHALTSGERÄT



Abbildung 1

HAUPTKOMPONENTEN

1. Bedienfeld
2. Ofentürgriff
3. Ofentür
4. Backblech
5. Unteres Heizelement
6. Oberes Heizelement
7. Rost
8. Einschube

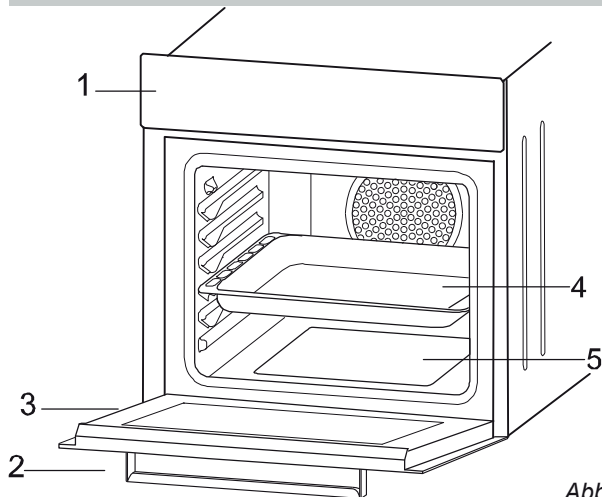

Abbildung 2

GLASKERAMISCHES KOCHFELD: CUTC64EXDFF/CUTC64EXDNF

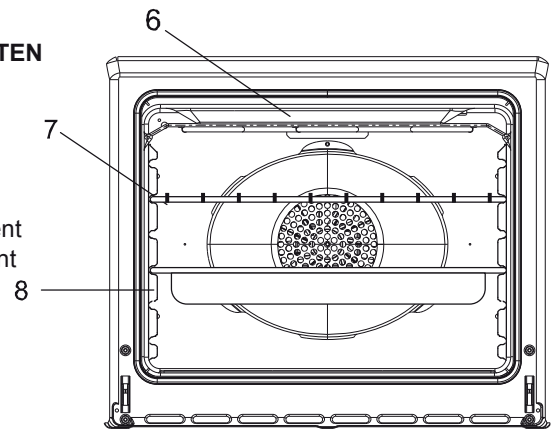

Abbildung 3

HAUPTKOMPONENTEN

1. Ø 155 Kochstellen (1200W)
2. Ø 180 Kochstellen (1600W+800W)
3. Ø 155 Kochstellen (1200W)
4. Ø 190 Kochstellen (1000W+700W)
5. Glaskeramik
6. Unterteil

3. OFENAUSSTATTUNG (Je nach Modell)

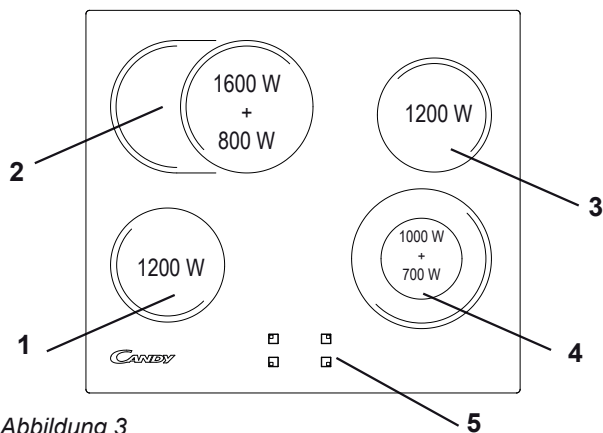
Vor der ersten Benutzung des Zubehörs, reinigen Sie jedes Teil mit einem feuchten Schwamm und trocknen Sie es dann mit einem Tuch.

Der einfache Rost dient als Unterlage für Bleche und Backformen.
Der Grillrost ist vorrangig zum Ablegen von Grillstücken vorgesehen. Er wird zusammen mit dem Soßenfänger verwendet. *Dank ihres speziellen Profils bleiben die Roste immer waagrecht, auch wenn sie bis zum Anschlag herausgezogen werden. Die Gerichte können nicht herunterrutschen oder überlaufen*



Abbildung 4

Der Soßenfänger ist zum Auffangen des Saftes der Grillstücke bestimmt.

Er kann auf den Rost gestellt, unter ihn geschoben oder auf die Bodenplatte gestellt werden. Den Soßenfänger niemals als Unterlage zum Braten verwenden.

Dies würde Rauchentwicklung und Fettspritzer und damit eine schnelle Verschmutzung des Ofens verursachen.

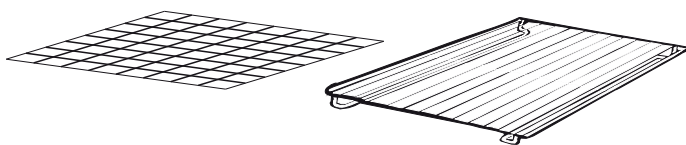

Abbildung 5

Des Pizza-Set ist ideal zum Pizzabacken.

Das Set sollte zusammen mit dem Backprogramm genutzt werden

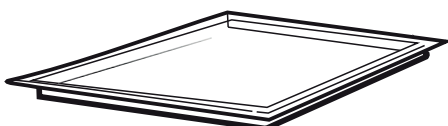

Abbildung 6

Gitter mit Aufnahme Das Gitter mit Aufnahme für die Fettpfanne ist ideal zum Grillen. Verwenden Sie es hierzu in Kombination mit der Fettpfanne. Ein Griff wird mit dem Gitter mitgeliefert, damit beide Zubehörteile sicher ein- und ausgezogen werden können. Lassen Sie bitte den Griff nicht im Backofen, wenn dieser im Betrieb ist.



Abbildung 7

Seitliche Draht Gitter

Seitliche Drahtnetz wenn inbegriffen.

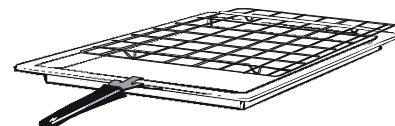

4. EINIGE NÜTZLICHE HINWEISE

4.1 KIPPGESICHERTE GITTERROSTE

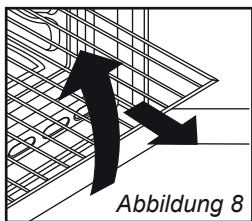

Ihr Backofen ist mit besonders geformten Gleitschienen ausgestattet. Die Gitterroste können fast vollständig aus dem Backofen herausgezogen werden, ohne daß sie nach unten kippen.

Dank der speziellen Gleitschienen bleiben die Roste sicher in der Waagerechten, und Sie können die Speisen umrühren oder deren Garpunkt feststellen. Um die Gitterroste ganz herauszunehmen, müssen diese leicht

angehoben und an der Vorderseite herausgezogen werden, wie in der nebenstehenden Abbildung dargestellt.

4.2 GRILLEN

Zum Grillen empfehlen wir, das Grillgut je nach Größe auf den 3. Oder 4. Gitterrost von unten zu schieben (seite 22). Fast alle Fleischsorten eignen sich zum Grillen, mit Ausnahme von sehr magerem Wild. Vor dem Grillen sollte das Grillgut ein wenig mit Öl oder Fett bestrichen werden.

4.3 GARZEITEN

Auf Seite 22 finden Sie eine Tabelle, in der Richtzeiten und Temperaturen zum Braten und Backen verschiedener Speisen angegeben sind. Durch Ihre persönliche Erfahrung werden Sie diese Angaben entsprechend Ihrem Geschmack und Ihren Gewohnheiten anpassen können.

4.4 REINIGUNG UND WARTUNG

DICHTUNG DER OFENTÜR

Wenn es notwendig ist, sie zu reinigen, benutzen Sie dabei einen feuchten Schwamm, den Sie vorher in heiße Seifenlösung eingetaucht haben. Spülen Sie die Dichtungen mit klarem Wasser und trocknen Sie diese. Der Grillrost ist vorrangig zum Ablegen von Grillstücken vorgesehen. Benutzen Sie niemals Dampf- oder Hochdruckvorrichtungen zum Reinigen des Ofens! Reinigen Sie alle emaillierten Oberflächen oder Teile aus Edelstahl mit einfachem Seifenwasser oder mit den handelsüblichen Reinigungsmitteln. Vermeiden Sie unbedingt den Gebrauch von scheuernden Reinigungsmitteln in Pulverform, da diese die Emaile des Backofens und die äußeren Zierteile beschädigen können. Der Backofen sollte nach jedem Gebrauch sorgfältig gereinigt werden, da die Fettpartikel, die beim Backen und Braten sich auf den Innenwänden abgesetzt haben, unangenehme Gerüche hervorrufen und somit das Backergebnis beeinträchtigen können. Zur Reinigung benutzen Sie bitte warmes Wasser und einen milden Reiniger.

Für alle unsere Backöfen ist ein besonderes Reinigungsset als Zubehör erhältlich, der Ihnen das mühselige Reinigen von Hand erspart. Es besteht aus selbstreinigenden Einsätzen, die mit einer speziellen Emaile beschichtet sind und an den Innenwänden des Backofens befestigt werden. Siehe hierzu den Absatz "Katalytisches Selbstreinigungsset". Für die Gitterroste benutzen Sie ein handelsübliches Reinigungsmittel und Stahlwolle. Die Oberflächen aus Spiegelglas dürfen erst dann gereinigt werden, wenn sie vollständig abgekühlt sind. Eventuelle Schäden, die auf die Mißachtung dieser grundsätzlichen Regel zurückzuführen sind, fallen nicht unter die Garantie.

Zum Austauschen der Innenlampe ist der Backofen von der Stromversorgung zu trennen. Schrauben Sie die Glasschutzhülle der Lampe ab und ersetzen Sie die Birne mit einer ähnlichen Typs, die ebenfalls hitzebeständig ist.

4.5 AQUACTIVA FUNKTION

Mit der Aquactiva Funktion wird Dampf im Inneren des Backofens erzeugt um die restlichen Fett- und Speisereste aus dem Backofen zu entfernen.

1. Gießen Sie 300 ml Wasser in den Behälter Aquactiva am Boden des Ofens ein.
2. Wählen Sie die Backofenfunktion auf Ober-/Unterhitze (☰) oder Unterhitze (☷).
3. Stellen Sie die Temperatur auf das Aquactiva Symbol ein. ☰☰☰
4. Stellen Sie eine Zeit von 30 Minuten für das Programm ein.
5. Nach 30 Minuten schaltet das Programm ab. Lassen Sie den Ofen abkühlen.
6. Wenn das Gerät abgekühlt ist, reinigen Sie die Innenflächen des Backofens mit einem Tuch.

Achtung!

Vergewissern Sie sich, dass das Gerät abgekühlt ist bevor Sie es berühren. Achten Sie auf heiße Oberflächen, da sie Verbrennungen

verursachen können. Verwenden Sie destilliertes- oder Trinkwasser.



4.6 TECHNISCHER KUNDENDIENST

Sollte Ihr Backofen einmal nicht richtig funktionieren, prüfen Sie zuerst, ob die Stromversorgung gewährleistet ist. Ist die Ursache der Fehlfunktion nicht auffindig zu machen, wenden Sie sich bitte an Ihren zuständigen Werkskundendienst unter Angabe des Modells und der Seriennummer, die auf dem Typenschild angegeben sind.

Auf Ihr Gerät gewähren wir eine Garantie von 24 Monaten ab Kaufdatum. Bewahren Sie Ihre Kaufrechnung sorgfältig auf und legen Sie sie bei Bedarf als Garantienachweis dem Kundendienst vor. Die Garantiebedingungen sind im beigelegten Serviceheft angegeben.

5. VORBEREITUNGEN FÜR INSTALLATION UND GEBRAUCH

Dieser moderne, funktionale und praktische Ofen wurde mit Teilen und Materialien höchster Güte hergestellt und wird Ihre Ansprüche in jeder Hinsicht erfüllen. Vergessen Sie nicht, diese Anleitung aufmerksam durchzulesen, damit Sie gleich zu Anfang richtig und sicher mit dem Gerät arbeiten können und es auch in Zukunft nicht zu Problemen kommt. In den nachstehenden Informationen finden Sie bestimmte Regeln, die wichtig für richtige Aufstellung und Wartungsarbeiten sind. Diese Informationen sollten (insbesondere vom Installateur) mit besonderer Aufmerksamkeit gelesen werden.

5.1 DER RICHTIGE PLATZ FÜR IHREN OFEN / KOCHFELD

Bei der Auswahl des richtigen Aufstellungsortes für Ihren Ofen müssen einige Punkte beachtet werden. Halten Sie sich in jedem Fall an unsere nachstehenden Empfehlungen, damit es später nicht zu Problemen oder gefährlichen Situationen kommt!

- Bei der Auswahl des richtigen Platzes für Ihren Ofen / Kochfeld sollten Sie darauf achten, dass sich keine entflammaren oder explosiven Materialien in nächster Nähe befinden; dies können Vorhänge, ölige Tücher und ähnliche Materialien sein, die schnell Feuer fangen.

- In Abbildung 10 finden Sie eine Darstellung der erforderlichen Gegebenheiten oder Änderungen hinsichtlich Wandschränken und Abzugshauben sowie der nötigen Minimalabstände zum Ofen und seinen Flächen.

Demzufolge sollte die Abzugshaube mit einem minimalen Abstand von 65 cm von der Oberfläche des Kochfeldes angebracht werden. Ohne Abzugshaube sollte ein Abstand von mindestens 70 cm eingehalten werden.



Abbildung 9

5.2 OFEN - UND KOCHFELDINSTALLATION

Abbildung 10 - Bündige Ofeninstallation

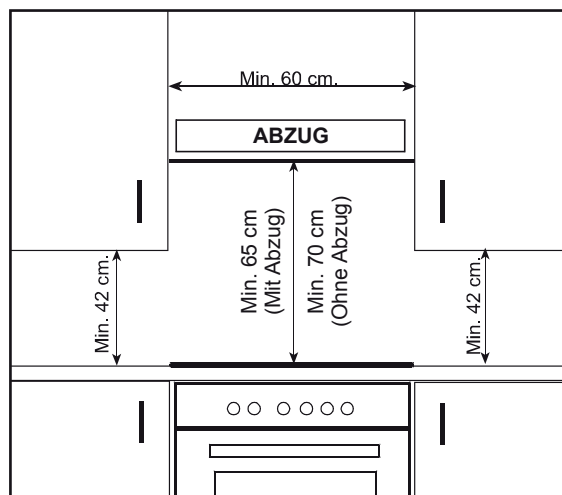

Tabelle 1

EINBAU KOCHFELD	
VITRO	
A	560 mm
B	490 mm

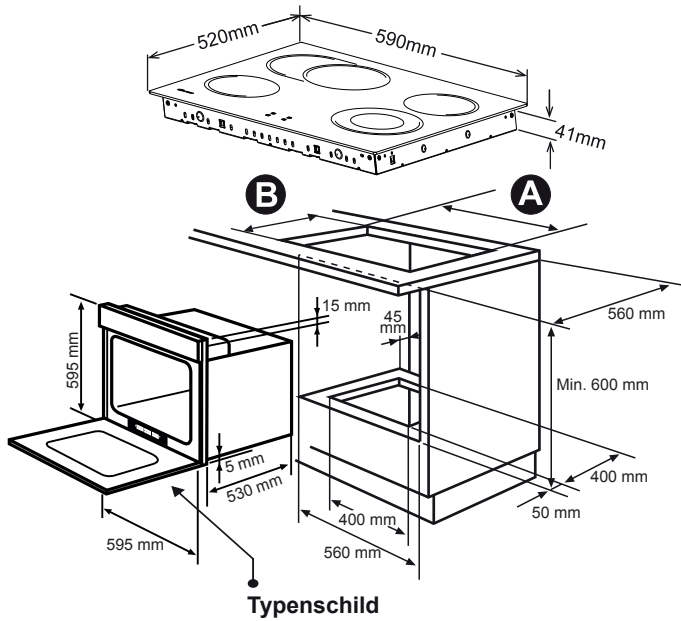
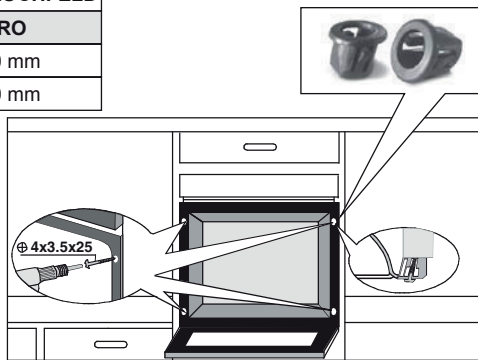

5.2.1. Installationsschritte

1. Setzen Sie das Kochfeld in die Arbeitsplattenaussparung ein. Die Größe der Aussparung entnehmen Sie bitte Abbildung 11. Details finden Sie unter Kochplatten-Kochfeld fixieren oder Glaskeramisches Kochfeld fixieren.
2. Verbinden Sie das Kochfeld über den Stecker am Kochfeld mit dem Ofen. Das Gegenstück des Steckers befindet sich an der Rückwand des Ofens.
3. Schließen Sie den Ofen an die Stromversorgung an.
4. Setzen Sie den Ofen in die Einbauöffnung. Je nach Größe der Einbauöffnung kann das Gerät wie in Abbildung 11. Details finden Sie unter Ofen fixieren.

5.2.2. Glaskeramisches Kochfeld fixieren

Normal Befestigung:

- Nehmen Sie die Befestigungsclips aus dem Zubehörbeutel und schrauben Sie sie an der am Unterkasten markierten Position fest. (Ziehen Sie die Schrauben nur so fest an, dass sich die Clips noch frei bewegen können.)
- Setzen Sie das Kochfeld in die Mitte der Aussparung ein.
- Drehen Sie die Clips und ziehen Sie sie vollständig fest.



Abbildung 11

5.2.3. Ofen fixieren

Une fois le four inséré dans son meuble, l'ancrage se fait par 2 vis visibles en ouvrant la porte du four, voir illustration sur dernière page.

Die Abmessungen des Gehäuses, in das der Ofen eingebaut wird, müssen absolut passend, das Material muss für höhere Temperaturen geeignet sein. Zur korrekten Installation darf das Produkt keine elektrischen oder isolierten Teile berühren. Isolierte Teile müssen so angebracht werden, dass sie auch mit Werkzeugen nicht entfernt werden können. Wir raten von der Installation des Gerätes in nächster Nähe zu Kühl- und Gefriergeräten ab. Andernfalls kann die Leistung dieser Geräte durch Abwärme des Produktes beeinträchtigt werden.

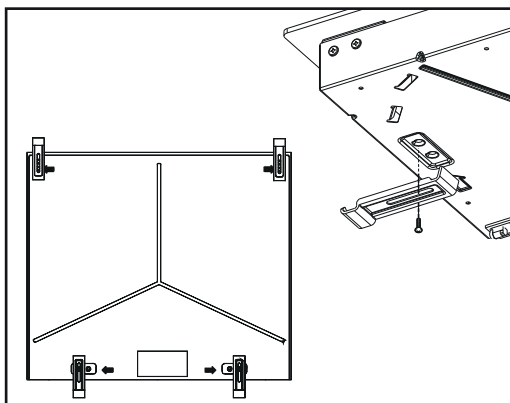
5.2.4. Warnung

Installation eines Einbauforns ohne Kühlungslüfter.

Vor dem Einsetzen des Ofens muss die Rückwand des Küchenmöbels im Bereich des Ofens entfernt werden. Gleichermaßen muss am Vorderteil des Möbels eine Öffnung von mindestens 10 mm vorhanden sein.

- Wenn Sie einen der Einstellknöpfe aus der „0“-Position drehen, leuchtet die Kochplatten-Kontrolleuchte auf.
- Verwenden Sie ausschließlich Geschirr mit passendem Durchmesser.
- Vergewissern Sie sich, dass der Boden Ihres Kochgeschirrs nicht nass ist, wenn Sie das Geschirr auf die Kochstelle setzen.
- Lassen Sie die Kochstellen nicht ohne aufgesetztes Geschirr arbeiten. Im Betrieb erreicht das Geschirr naturgemäß eine hohe Temperatur. Daher sollten Sie Kinder und Haustiere vom Herd fernhalten; dies gilt sowohl im Betrieb als auch in der Zeit kurz danach.
- Falls Sie Sprünge oder Risse in der Glaskeramik entdecken sollten, schalten Sie das Gerät sofort ab und lassen das beschädigte Kochfeld vom autorisierten Kundendienst austauschen.
- Nach dem Einsatz muss das Kochfeld mit geeigneten Reinigungsmitteln sorgfältig gereinigt werden, damit es Ihnen lange Zeit Freude bereitet und zuverlässig arbeiten kann. Damit sich kein Rost bilden kann und das Gerät lange Zeit wie neu aussieht, sollten Sie das Kochfeld mit einem Lappen abwischen, auf den Sie ein klein wenig Öl gegeben haben. Benutzen Sie niemals Dampfreiniger.
- Um keine Energie zu verschwenden, sollte der Durchmesser des Geschirrs niemals kleiner oder größer als der Durchmesser der Kochstelle sein.
- Sorgen Sie dafür, dass kleine Kinder niemals nahe an die Kochplatten gelangen können, da sich diese im Betrieb natürlich stark erhitzen.
- Da sich heiße Öle und Fette entzünden können, sollten Sie Zubereitungsarten wie Frittieren nur mit aufgelegtem Deckel ausführen.
- Missbrauchen Sie die Glaskeramik nicht als Schneidbrett oder Arbeitsfläche. Benutzen Sie kein Geschirr mit Aluminiumboden. Stellen Sie keine schweren Gegenstände auf dem Kochfeld ab.
- Stellen Sie keine Gegenstände aus Kunststoff, Aluminium oder ähnlichen Materialien auf der Glaskeramik ab. Falls doch einmal ein Gegenstand aus Kunststoff oder Aluminium auf der Glaskeramik schmelzen sollte, schaben Sie die Rückstände sofort mit einem Schaber ab.
- Reiben Sie nicht mit Geschirrtüchern oder Schwämmen über die Glaskeramik. Rückstände von Reinigungsmitteln können einen Brand verursachen und zu unschönen Verfärbungen der Oberfläche führen.

5.3 VERKABELUNG UND SICHERHEIT EINBAUOFEN

- Bevor Sie die Verbindung herstellen, stellen Sie sicher, dass das Gerät durch eine angemessene Sicherung geschützt-siehe hierzu die umseitige Tabelle-und mit Kabeln mit zu einer normalen Versorgung ausreichendem Querschnitt ausgestattet ist.
- Drehen Sie das Kochfeld / Backofen so um, dass die Seite aus Glas auf der Arbeitsplatte aufliegt, wobei für einen geeigneten Schutz des Glases zu sorgen ist.
- Klappen Sie den Deckel unter Beachtung der nachstehenden Reihenfolge auf:**



Abbildung 12

Abbildung 13

Abbildung 14

- Finden Sie die zwei Stifte, die an den Seiten angebracht sind;
- Legen Sie das Blatt eines Schraubenziehers vor je einen Stift, legen Sie es hinein und drücken Sie ein;
- Nehmen Sie den Deckel ab.
- Drehen Sie die Schrauben heraus, welche die Einheit mit den Shunt-Schienen und den Leitern des Netzkabels halten;
- Lösen Sie die Kabelschellen, um das Netzkabel entfernen zu können;
- ziehen Sie das Netzkabel heraus.

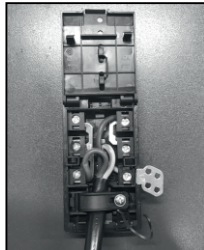
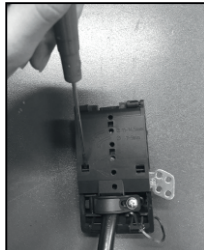
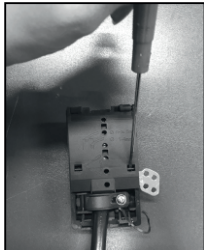
•Schritte zur Herstellung einer neuen Verbindung

- Wählen Sie das Netzkabel gemäß den Anweisungen in der umseitigen Tabelle.
- Führen Sie das Netzkabel durch die Kabelschelle hindurch;
- Isolieren Sie die Enden jedes Leiters auf eine Länge von 10 mm ab; dabei berücksichtigen Sie die erforderliche Länge des Netzkabels für den Anschluss an das Klemmbrett
- Auf der Grundlage der nachstehenden Tabelle positionieren Sie die Shunt-Schienen, die Sie im dem vorherigen Arbeitsschritt aufgehoben haben, unter Beachtung der entsprechenden Markierungen auf dem Klemmbrett (die Shunt-Schienen ermöglichen es, eine Brücke zwischen zwei Klemmen herzustellen) und befestigen Sie die Leiter. Überprüfen Sie die Befestigung an den verschiedenen Klemmen.
- Schrauben Sie die Kabelschelle wieder auf und schließen Sie den Deckel fest.



Abbildung 15

	ANORDNUNG "1-3-5"	ANORDNUNG "2-4"
EINPHASIG oder ZWEIPHASIG 220-240 V~		
Kabel HO5V2V2F	3x4 mm ²	3x4 mm ²
DREIPHASIG 220-240 V3~		
Kabel HO5V2V2F	4x1,5 mm ²	4x1,5 mm ²
DREIPHASIG 380-415 V2N~		
Kabel HO5V2V2F	4x1,5 mm ²	4x1,5 mm ²

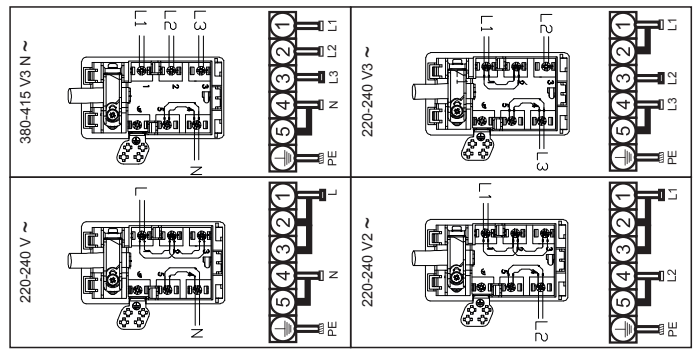

L1 / L2 / L3 = Phase N = Nullleiter PE = Masse

Abbildung 16

5.4 CERANFELDER OHNE BEDIENELEMENTE

Der Anschluß ans Stromnetz des Ceranfeldes erfolgt über den Backofen.

Um die Geräte miteinander anzuschließen, genügt es, den Kompaktstecker ① und ② des Ceranfeldes mit dem Kompaktstecker ③ des Backofens oder des Einbauschalbretts zu verbinden.

INSTALLATION MIT EINBAU-BACKOFEN



Abbildung 17

Einbau-Backofen "Öffnung":
Bedienungs- und installationsanleitung offen.

Die Verbindung des Ceranfeldes mit dem Backofen kann vor oder nach der Installation des Backofens erfolgen

6. BEDIENUNG / BACKOFEN

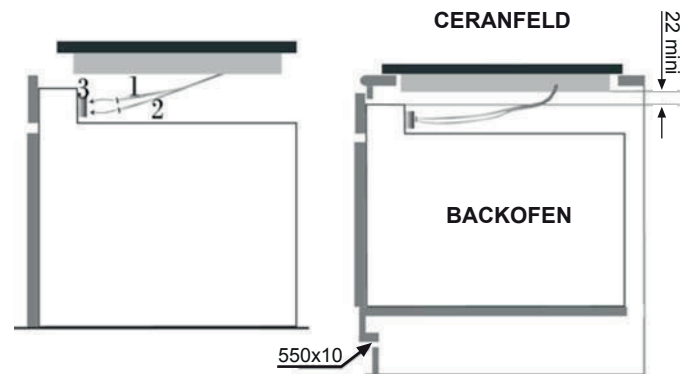
6.1 BEDIENFELD / BACKOFEN



Abbildung 18







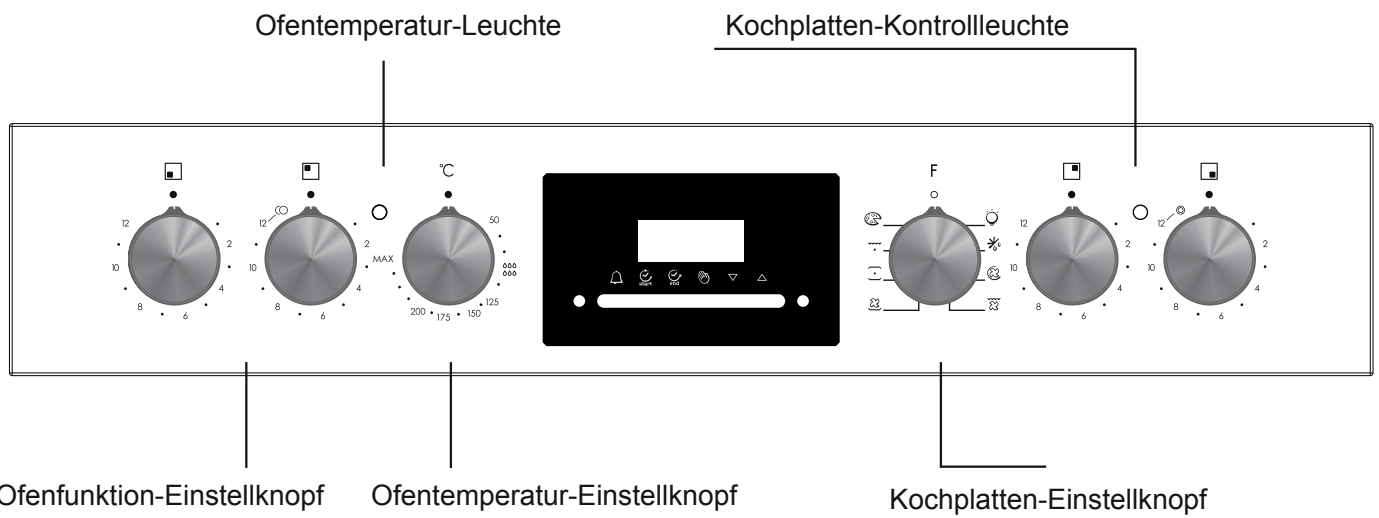



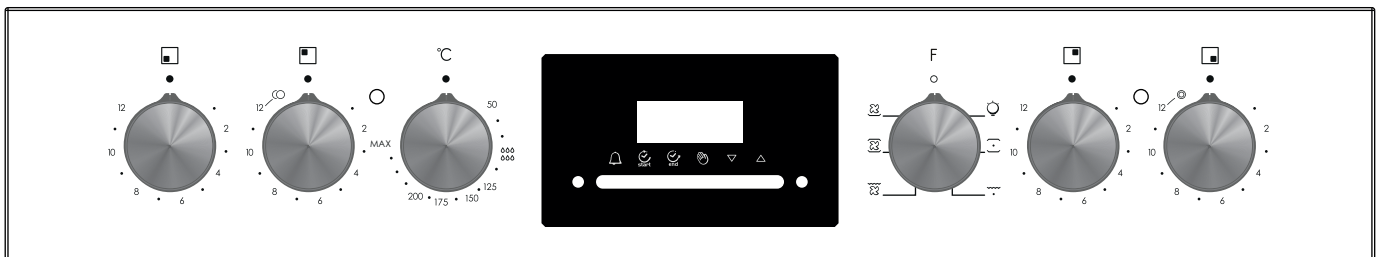









Abbildung 19

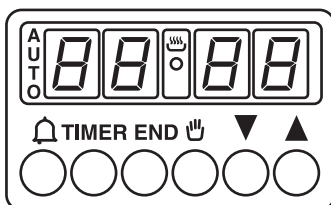

6.2 GEBRAUCH DES ELEKTRONISCHEN PROGRAMMIERERS

FUNKTION	EINSCHALTEN	AUSSCHALTEN	FUNKTION	NÜTZLICH FÜR
MANUELLER BETRIEB	<ul style="list-style-type: none"> •Den Knopf  drücken und gedrückt halten. •Die Knöpfe   drücken, um die erforderliche Backzeit einzustellen. •Alle Knöpfe loslassen. 	<ul style="list-style-type: none"> •Wenn die eingestellte Backzeit abgelaufen ist, wird ein akustisches Signal aktiviert (dieser Alarm hört von alleine auf, er kann jedoch sofort ausgeschaltet werden, wenn man auf  drückt). 	<ul style="list-style-type: none"> •Aktiviert einen Alarm am Ende der eingestellten Backzeit. •Um die Restzeit zu erfahren, drücken Sie den Knopf . 	<ul style="list-style-type: none"> •Es ermöglicht Ihnen, das Signal als Erinnerungsfunktion zu benutzen (auch wenn der Ofen nicht zum Backen verwendet wird)
MANUELLE FUNKTIONS-EINSTELLUNG	<ul style="list-style-type: none"> •Drücken Sie den Knopf . •Wählen Sie die Backfunktion mit dem entsprechenden Kontrollknebel für die Backofenfunktion. 	<ul style="list-style-type: none"> •Drehen Sie den Kontrollknopf für die Backfunktion bis zur gewünschten Position O. 	<ul style="list-style-type: none"> •Es ermöglicht den Gebrauch des Ofens. 	<ul style="list-style-type: none"> •Zum Zubereiten der gewünschten Rezepte
BACKDAUER	<ul style="list-style-type: none"> •Den Knopf TIMER drücken und gedrückt halten. •Die Knöpfe   drücken, um die erforderliche Backzeit einzustellen. •Alle Knöpfe loslassen. •Stellen Sie die Backfunktion mit dem entsprechenden Kontrollknopf die Backfunktion ein. 	<ul style="list-style-type: none"> •Wenn die eingestellte Zeit abgelaufen ist, schaltet sich der Ofen automatisch ab. Wenn Sie den Backvorgang vorzeitig ab- bzw. unterbrechen möchten, drehen Sie den Knopf zum Auswählen der Ofenfunktion bis zur Position O oder stellen Sie die programmierte Zeit auf 0.00 (Knöpfe TIMER und  ) 	<ul style="list-style-type: none"> •Es ermöglicht Ihnen, die für das gewählte Rezept erforderliche Backzeit vorzu-programmieren. •Um die Restzeit zu erfahren drücken Sie den Knopf TIMER. •Um die eingestellte Zeit zu ändern, drücken Sie den Knopf TIMER und nehmen Sie die neue Einstellung durch Betätigung der Knöpfe   vor 	<ul style="list-style-type: none"> •Bei Erreichen der eingestellten Backzeit schaltet sich der Ofen automatisch ab und ein akustisches Signal ertönt.
BACKZEITENDE	<ul style="list-style-type: none"> •Den Knopf END drücken und gedrückt halten. •Die Knöpfe   drücken, um den Zeitpunkt zu wählen, wenn Sie möchten, dass der Ofen sich abschaltet. •Knöpfe loslassen. •Wählen Sie die Backfunktion mit dem entsprechenden Kontrollknopf für die Backofenfunktion 	<ul style="list-style-type: none"> •Zum eingestellten Zeitpunkt wird der Ofen sich automatisch abschalten. •Wenn Sie den Ofen manuell ausschalten möchten, drehen Sie den Knopf zur Einstellung der Ofenfunktion auf Position O. 	<ul style="list-style-type: none"> •Es ermöglicht die Einstellung der Backendzeit. •Um die voreingestellte Zeit zu überprüfen, drücken Sie den Knopf END. •Um die voreingestellte Zeit zu ändern, drücken Sie den Knopf END und die Knöpfe   gleichzeitig. 	<ul style="list-style-type: none"> •Diese Funktion wird zusammen mit der Backdauer benutzt. Z.B. Soll Ihre Speise 45 Minuten backen und um 12:30 fertig sein. Wählen Sie zuerst die Backfunktion, dann Backzeitdauer 45 Minuten einstellen, dann Backzeitende 12:30 eingeben. Der Backofen startet automatisch um 11:45 (12:30 minus 45 Min.) und schaltet sich dann zu der eingestellten Zeit ab. <p>ACHTUNG: Wenn nur die Backendzeit, nicht jedoch die Dauer der Backzeit eingestellt worden ist, setzt sich der Ofen sofort in Betrieb und schaltet sich bei Erreichen der eingestellten Backendzeit ab.</p>

6.3 EINSTELLUNG DER RICHTIGEN UHRZEIT



HINWEIS: Das erste, was nach der Installation des Ofens oder nach der Unterbrechung der Stromversorgung (die am blinkenden Display mit der Anzeige  zu erkennen ist) gemacht werden muss, ist die Einstellung der korrekten Uhrzeit.

- Die Knöpfe TIMER + END drücken und gedrückt halten. ( + TIMER bei einigen Modellen)
- Die Zeit mit den Knöpfen  und  einstellen.
- Alle Knöpfe loslassen.

ACHTUNG: Der Ofen arbeitet nur, wenn er auf manuelle Funktion eingestellt ist  oder eine bestimmte Backzeit programmiert worden ist.

HINWEIS: Bei einigen Modellen stehen anstelle der Symbole   die Zeichen  und .

6.4 KOCHPLATTEN VERWENDEN

Das Kochfeld wird über die 7-stufigen Einstellknöpfe am Bedienfeld (Abbildung 20) gesteuert. Stufe „0“ bedeutet: Ausgeschaltet. Die restlichen 6 Stufen verwenden Sie für Folgendes:

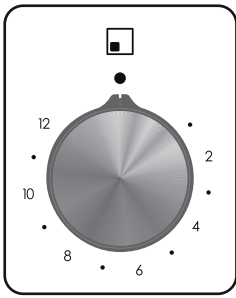

- Suchen Sie sich das Zeichen, das Ihr gewünschtes Kochfeld anzeigt.
- Drehen Sie den Kontrollknebel, bis die gewünschte Kochposition eingestellt ist.

Wir empfehlen, die Pfanne bei hoher Temperatur richtig anzuheizen und sie dann auf die gewünschte Temperatur zurückzudrehen.

- Die Restwärmeanzeige leuchtet auf, wenn die Temperatur 60°C oder mehr beträgt.

Sie wird auch weiterhin Resthitze

Abbildung 20 anzeigen, selbst wenn das Kochfeld abgeschaltet wurde, solange, bis das Kochfeld genügend abgekühlt ist. Sie schaltet sich ab,

wenn die Temperatur unter 60°C gefallen ist.

- Um die Kochzone auszuschalten, drehen Sie den Knopf auf Position "0".

Bei erweiterbaren Kochzonen ermöglichen bei größeren Töpfen oder größeren Mengen von Speisen eine bessere Garleistung dank der zuschaltbaren runden bzw. ovalen Kochfläche.

- * Die Bräterzone besteht aus einer runden und einer ovalen Fläche, die zusammen zu einer Bräterzone geschaltet werden können.

Die runde Zone wird durch Drehen des Knopfes von der Position 1 bis 12 eingestellt. Zur Einstellung der Bräterzone, 2400 W, drehen Sie den Kontrollknebel von der Position 12 bis zum Stop und wählen Sie dann die gewünschte Hitzeleistung durch Einstellung von Position 1 bis 12.

- * 2 Zonen Feld : Das ist eine Zweikreis-Zone und besteht aus einer inneren, runden Fläche und einer äußeren, ringförmigen Fläche.

Die innere Kochfläche wird durch Drehen des entsprechenden Kontrollknebeln von 1 bis 12 eingestellt. Zum Zuschalten der äußeren Ringzone (Gesamtleistung 1700 W) drehen Sie den Kontrollknebel über die Position 12 hinaus und stellen Sie dann die gewünschte Leistung ein.

Einstellung			
1	1-2	Sehr langsam	Warmhalten von Geschirr, Schmelzen von Butter und Schokolade usw
2	3-4	Langsam	Langsames Kochen, Bechamel, Eintöpfe, Milchreis, pochierte Eier usw
3	5-6	Normal	Trockene Bohnen, Tiefgefrorenes, Obst, Kochendes Wasser...
4	7-8	Mittel	Gedünstete Äpfel, frisches Gemüse Pasta, Crêpes, Fisch
5	9-10	Hoch	Intensives langsames Kochen, Omeletts, Steaks...
6	11-12	Sehr hoch	Steaks, Koteletts, Braten....

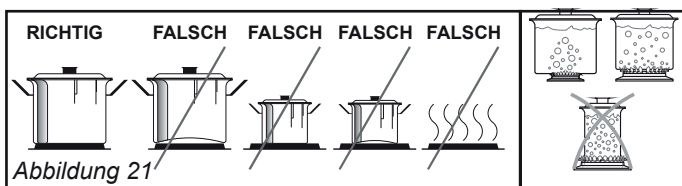

Glaskeramik ist besonders widerstandsfähig gegen Hitze und starke Temperaturänderungen. Beim starken Aufheizen leuchtet die jeweilige Kochstelle rot auf. Beim Erhitzen können leise Geräusche auftreten; dies ist völlig normal und liegt am technischen Aufbau des Systems. Eine leichte Geräuschentwicklung wirkt sich nicht auf die Qualität aus. Die Glaskeramik kann beschädigt werden, wenn Sie Kochgeschirr mit scharfen Kanten darüber schieben oder unsanft auf der Glaskeramik abstellen. Gehen Sie entsprechend sorgsam vor.

Energiespartipps:

- Um die beste Effizienz Ihres Kochfelds zu erreichen, platzieren Sie das Kochgeschirr bitte in der Mitte der Kochzone.
- Mit einem Deckel verringern Sie die Garzeit und sparen Energie.
- Verwenden Sie möglichst wenig Wasser oder Fett, um die Garzeiten zu reduzieren.
- Beginnen Sie mit einer hohen Leistungseinstellung und verringern Sie diese, wenn das Gargut durchgehend erhitzt ist.
- Benutzen Sie Kochtöpfe, deren Durchmesser der Kennzeichnung des gewählten Kochfelds entspricht.

6.5 OFEN VERWENDEN

Zuerst wählen Sie die gewünschte Ofenfunktion (Abbildung 22 und 23), anschließend stellen Sie die gewünschte Ofentemperatur ein (Abbildung 24). Andernfalls arbeitet Ihr Ofen nicht.

Wenn die Temperatur im Inneren des Ofens die von Ihnen vorgegebene Temperatur erreicht, werden die Heizelemente vom Thermostat ausgeschaltet, die Ofentemperatur-Leuchte erlischt. Wenn die Temperatur unter den eingestellten Wert abfällt, schalten sich die Heizelemente wieder ein, die Ofentemperatur-Leuchte leuchtet auf.



Abbildung 22



Abbildung 23

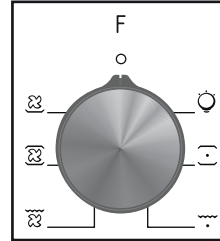

Abbildung 24

Tabelle 3

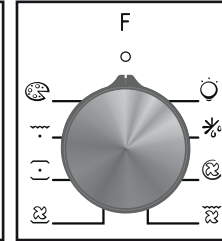
Symbol	Erläuterung	Energieklasse gemäß CENELEC EN 50304
	Light	—
	In dieser Einstellung erfolgt eine Luftzirkulation bei Raumtemperatur zum Auftauen von Tiefkühlkost in wenigen Minuten, ohne eine Veränderung des Proteingehalts herbeizurufen.	
	Die zwischen 50°C und 240°C heiße Luft wird gleichmäßig in den Backofen verteilt. Ideal für das gleichzeitige Braten von verschiedenen Arten von Speisen (Fleisch, Fisch), ohne dabei eine Vermischung von Geschmack und Geruch zu verursachen. Geeignet auch für schonendes Backen, z.B. Für Blätterteig, Biskuitteig o.Ä.	
	Ofenthermostat, Warnleuchten sowie unteres und oberes Heizelement schalten sich ein.	B (Konvektion) für FCO 607 X FCO 827 XL
	Ofenthermostat, Warnleuchten, Lüfter und Turbolüfter schalten sich ein.	B (Umluft) nur für FCO 607 X FCO 827 XL
	Ofenthermostat, Warnleuchten, Lüfter, oberes Heizelement, Grillelement und Lüfter schalten sich ein.	—
	Diese Funktion ist ideal für empfindlichen Speisen (Soufflés, Kuchen).	
	Die umfassende Hitze dieser Funktion reproduziert im Backofen ähnliche Bedingungen wie im Holzofen einer Pizzeria.	

* Prüfprogramm gemäß CENELEC EN 60350-1 zur Feststellung der Energieeffizienzklasse

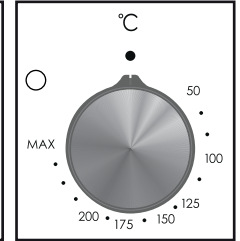
Energiespartipps:

- Sofern möglich, das Vorheizen des Backofens vermeiden und seine Kapazität voll ausnutzen.
- Die Backofentür so selten wie möglich öffnen, weil die Hitze aus dem Innenraum bei jedem Öffnen verloren geht.
- Für eine deutliche Energieersparnis den Backofen 5-10 Minuten vor dem Ende der Garzeit ausschalten und mit der Restwärme zu Ende garen.
- Die Dichtungen sollten sauber und unversehrt bleiben, damit keine Hitze aus dem Inneren verloren geht.
- Falls Sie einen Stromversorgungsvertrag mit wechselndem Stundentarif haben, erleichtert das Programm der „verzögerten Startzeit“ das Stromsparen, indem der Anfang des Gargvorgangs in die Zeit verschoben wird, wo der günstigere Stromtarif gilt.

6.6 FUNKTIONEN

Je nach Modell sind eventuell nicht alle der nachstehend erklärten Funktionen verfügbar.

LAMPE



Schaltet das Licht im Backofen an.

Auftauen



In dieser Einstellung erfolgt eine Luftzirkulation bei Raumtemperatur zum Auftauen von Tiefkühlkost in wenigen Minuten, ohne eine Veränderung des Proteingehalts herbeizuführen.

Umluft



Die zwischen 50°C und 240°C heiße Luft wird gleichmäßig in den Backofen verteilt. Ideal für das gleichzeitige Braten von verschiedenen Arten von Speisen (Fleisch, Fisch), ohne dabei eine Vermischung von Geschmack und Geruch zu verursachen. Geeignet auch für schonendes Backen, z.B. Für Blätterteig, Biskuitteig o.ä.

Unterhitze/Oberhitze-Funktion



Bei dieser klassischen Backofenfunktion werden Lebensmittel gleichmäßig von oben und unten erhitzt. Stellen Sie die Ofentemperatur je nach gewünschter Zubereitungsart auf die empfohlene Temperatur ein, die Sie der Temperaturtabelle entnehmen können. Wir empfehlen, den Ofen etwa 10 Minuten lang vorzuheizen. Lassen Sie die Lebensmittel eventuell in einem geeigneten Behälter über die gesamte Zubereitungszeit im Backofen. Diese Funktion eignet sich besonders zum **Backen von Kuchen, Biskuit, Gebäck, Nudelgerichten, Lasagne und Pizza.**

Nach der Zubereitung schalten Sie Ofenfunktion - und Ofentemperatur-Einstellknopf ab. Nehmen Sie die zubereiteten Lebensmittel aus dem Ofen, stellen Sie sie an einem sicheren Ort ab und lassen Sie den Ofen abkühlen, indem Sie die Ofentür geöffnet lassen. Da der Ofen eine Zeit lang heiß bleibt, **halten Sie sich und besonders Kinder vom Ofen fern.**

Unterhitze/Oberhitze + Umluft



Bei dieser Funktion wird heiße Luft an den oberen und unteren Heizelementen entlang geleitet und durch den Lüfter gleichmäßig im Inneren des Backofens verteilt. Stellen Sie die Ofentemperatur je nach gewünschter Zubereitungsart auf die empfohlene Temperatur ein, die Sie der Temperaturtabelle entnehmen können. Stellen Sie den Ofenfunktion - Einstellknopf auf das Symbol dieser Funktion ein, stellen Sie den Ofentimer (sofern vorhanden) auf die empfohlene Zubereitungszeit ein und lassen Sie den Ofen etwa 10 Minuten lang vorheizen. Geben Sie die Lebensmittel (eventuell in einem passenden Behälter) in den Ofen. Diese Funktion eignet sich insbesondere zum Backen von Gebäck. **Zur Zubereitung mit einem Rost/Backblech.**

Nach der Zubereitung schalten Sie Ofenfunktion - und Ofentemperatur - Einstellknopf ab. Nehmen Sie die zubereiteten Lebensmittel aus dem Ofen, stellen Sie sie an einem sicheren Ort ab und lassen Sie den Ofen abkühlen, indem Sie die Ofentür geöffnet lassen. Da der Ofen eine Zeit lang heiß bleibt, halten Sie sich und besonders Kinder vom Ofen fern.

Grill-Funktion



Diese Funktion nutzen Sie für Grillgerichte, Brathähnchen und Spieße. Grillgerichte geben Sie auf das Grillrost, das Sie auf der höchsten Stufe einschieben. Nachdem Sie das Backblech in der 3. Position von unten eingeschoben haben, beginnen Sie mit dem Grillen. Das auf der 3. Position von

unten eingeschobene Backblech sorgt dafür, dass von den Lebensmitteln herabtropfendes Öl oder Fett aufgefangen wird.

Beim Grillen muss die Ofentür geschlossen bleiben, die Temperatur sollte auf 190 °C eingestellt werden.

Stellen Sie den Temperatur-Einstellknopf auf die gewünschte Temperatur ein. Lassen Sie den Ofen 5 Minuten lang vorheizen, geben Sie die Lebensmittel anschließend in den Ofen. Nach der Zubereitung schalten Sie Ofenfunktion- und Ofentemperatur-Einstellknopf ab. Nehmen Sie die zubereiteten Lebensmittel aus dem Ofen, stellen Sie sie an einem sicheren Ort ab und lassen Sie den Ofen abkühlen, indem Sie die Ofentür geöffnet lassen. Da der Ofen eine Zeit lang heiß bleibt, halten Sie sich und besonders Kinder vom Ofen fern.

Grill + Umluft



Bei dieser Funktion arbeiten Grill, oberes Heizelement und Umluft zusammen und sorgen für ein besonders gleichmäßiges Garen.

Grillgerichte geben Sie auf das Grillrost, das Sie auf der höchsten Stufe einschieben. Nachdem Sie das Backblech in der 3. Position von unten eingeschoben haben, beginnen Sie mit dem Grillen. Das auf der 3. Position von unten eingeschobene Backblech sorgt dafür, dass von den Lebensmitteln herabtropfendes Öl oder Fett aufgefangen wird.

Beim Grillen muss die Ofentür geschlossen bleiben, die Temperatur sollte auf 190 °C eingestellt werden.

Stellen Sie den Temperatur-Einstellknopf auf die gewünschte Temperatur ein. Lassen Sie den Ofen 5 Minuten lang vorheizen, geben Sie die Lebensmittel anschließend in den Ofen. Nach der Zubereitung schalten Sie Ofenfunktion- und Ofentemperatur-Einstellknopf ab. Nehmen Sie die zubereiteten Lebensmittel aus dem Ofen, stellen Sie sie an einem sicheren Ort ab und lassen Sie den Ofen abkühlen, indem Sie die Ofentür geöffnet lassen. Da der Ofen eine Zeit lang heiß bleibt, halten Sie sich und besonders Kinder vom Ofen fern.

Pizza



Die umfassende Hitze dieser Funktion reproduziert im Backofen ähnliche Bedingungen wie im Holzofen einer Pizzeria.

SPEISEN	Ober-/Unterhitze			Ober-/Unterhitze + Umluft			Grill		
	Temperatur (°C)	Einschubposition	Garzeit (Min.)	Temperatur (°C)	Einschubposition	Garzeit (Min.)	Temperatur (°C)	Einschubposition	Garzeit (Min.)
Schichtgebäck	170 - 190	2-3	35 - 45	170 - 190	2-3	25 - 35			
Kuchen	170 - 190	2-3	30 - 40	150 - 190	2-3-4	25 - 35			
Kekse	170 - 190	2-3	30 - 40	150 - 190	2-3-4	25 - 35			
Frikadellen							200	5	10 - 15
Wasserhaltige Speisen	175 - 200	3	40 - 50	175 - 200	3	40 - 50			
Geflügel	200	2-3	45 - 60	200	2-3	45 - 60	200		50 - 60
Koteletts							200	4-5	15 - 25
Rindersteaks							200	5	15 - 25
Zwei-Blech-Kuchen									
Drei-Blech-Kuchen									

Tabelle 4

7. REINIGUNG UND WARTUNG

7.1 ALLGEMEIN

Bevor Sie Ihren Ofen reinigen, vergewissern Sie sich zunächst, dass sämtliche Bedienelemente abgeschaltet sind und der Ofen abgekühlt ist. Ziehen Sie wenn möglich den Netzstecker.

Benutzen Sie keine Reinigungsmittel, die Scheuermittel enthalten: Diese können die emaillierten und lackierten Teile Ihres Ofens beschädigen. **Verwenden Sie Creme - oder Flüssigreiniger ohne Scheuerzusätze.**

Benutzen Sie keinerlei ätzende Reiniger, Scheuermittel, Stahlwolle oder harte Gegenstände, damit die Oberflächen Ihres Gerätes nicht beschädigt werden. Überlaufende Lebensmittel und verschüttete Flüssigkeiten können sich in die Oberflächen Ihres Ofens einbrennen und Schäden an der Emaille verursachen.

7.2 OFEN REINIGEN

Trennen Sie den Ofen vor dem Reinigen von der Stromversorgung. Der Ofen - Innenraum lässt sich am besten reinigen, wenn er noch etwas warm ist. Wischen Sie den Ofen nach jeder Benutzung mit einem weichen Tuch aus, das Sie mit etwas Seifenwasser angefeuchtet haben. Wischen Sie den Ofen anschließend mit einem feuchten Tuch aus, danach wischen Sie ihn trocken. Von Zeit zu Zeit sollten Sie den Ofen mit einem flüssigen Reinigungsmittel komplett reinigen. Benutzen Sie keine Trockenreiniger und keine Reinigungspulver. Bei Produkten mit katalytischen Emaille Rahmen müssen Rückwand und Seitenwände des Ofen-Innenraums nicht gereinigt werden. Allerdings sollten diese nach einer bestimmten Zeit (abhängig von der Nutzung) ausgetauscht werden.

7.3 GLASKERAMISCHES KOCHFELD REINIGEN

. Lassen Sie das Kochfeld abkühlen, bevor Sie irgendwelche Maßnahmen treffen.

. Verwenden Sie ausschließlich Produkte (Reinigungsmittel und Schaber), die speziell für Glaskeramikflächen vorgesehen sind. Solche Produkte finden Sie im Fachhandel.

. Vermeiden Sie Verschüttungen, weil alles, was auf die Oberfläche des Kochfelds gerät, rasch einbrennt und das Reinigen erschwert.

. Daher sollten alle Materialien vom Kochfeld ferngehalten werden, die schmelzen könnten, wie beispielsweise Kunststoffe, Zucker oder zuckerbasierte Produkte.

INSTANDHALTUNG:

- Geben Sie einige Tropfen einer speziellen Reinigungsflüssigkeit auf die Kochfeldoberfläche.

- Entfernen Sie Rückstände mit einem weichen Tuch oder angefeuchtetem Küchenpapier.

- Wischen Sie mit einem trockenen Tuch oder Küchenpapier nach, bis die Oberfläche sauber ist.

Falls immer noch Rückstände vorhanden sind:

- Geben Sie etwas von der speziellen Reinigungsflüssigkeit auf die Kochfeldoberfläche.

- Fahren Sie mit einem Kochfeldschaber im Winkel von 30° über das Kochfeld, bis die Rückstände verschwunden sind.

- Wischen Sie mit einem trockenen Tuch oder Küchenpapier nach, bis die Oberfläche sauber ist.

- Wiederholen Sie den Vorgang bei Bedarf.

EINIGE TIPPS:

Häufiges Reinigen hinterlässt eine Schutzschicht, die wesentlich ist, um Kratzer und Verschleißspuren zu verhindern. Achten Sie darauf, dass die Oberfläche sauber ist, bevor Sie das Kochfeld wieder benutzen. Wasserspuren entfernen Sie mit ein paar Tropfen Haushaltsessig oder Zitronensaft. Wischen Sie anschließend mit einem saugfähigen Papiertuch und einigen Tropfen spezieller Reinigungsflüssigkeit nach.

Die Glaskeramikoberfläche hält ebenbödigen Kochgeschirr zwar stand, dennoch sollte Kochgeschirr stets angehoben werden, um es auf eine anderen Kochzone zu stellen.

Hinweis:



Benutzen Sie keinen zu nassen Schwamm.

Benutzen Sie niemals ein Messer oder einen Schraubendreher.

Ein Schaber mit einer Rasierklinge verursacht keine Schäden auf der Oberfläche, solange er in einem Winkel von 30° gehalten wird.

Halten Sie Kochfeldschaber immer außerhalb der Reichweite von Kindern.

Benutzen Sie niemals abrasive Produkte oder Scheuermittel.

Die Metalleinfassung: Reinigen Sie die Metalleinfassung mit Haushaltsreiniger und Wasser und wischen Sie sie dann mit einem weichen Tuch trocken.

Farbveränderungen der Glaskeramikoberfläche haben keinerlei Auswirkung auf deren Funktion oder Stabilität. Derartige Verfärbungen sind in der Regel auf angebrannte Lebensmittelreste oder die Verwendung von Kochgeschirr zurückzuführen, das aus Materialien wie Aluminium oder Kupfer besteht. Diese Rückstände sind schwer wieder zu entfernen.

7.4 WARTUNG

Ofenbeleuchtung austauschen

Wir empfehlen, diesen Arbeitsschritt dem autorisierten Kundendienst zu überlassen. Trennen Sie den Ofen von der Stromversorgung und vergewissern Sie sich, dass er komplett abgekühlt ist. Entfernen Sie zunächst das Schutzglas, nehmen Sie dann das Leuchtmittel aus der Fassung. Setzen Sie ein neues, bis 300 °C beständiges Leuchtmittel in die Fassung ein; dieses Leuchtmittel erhalten Sie beim autorisierten Kundendienst. Setzen Sie dann das Schutzglas wieder auf. Anschließend können Sie Ihren Ofen wieder ganz normal benutzen.

8. SERVICE UND TRANSPORT

8.1 BEVOR SIE SICH AN DEN KUNDENDIENST WENDEN

Falls der Ofen nicht funktionieren sollte:

Der Ofen ist eventuell von der Stromversorgung getrennt oder ein Stromausfall ist eingetreten.

Falls sich der Ofen nicht aufheizen sollte:

Möglicherweise haben Sie vergessen, die Ofentemperatur einzustellen.

Falls die Ofenbeleuchtung nicht aufleuchten sollte:

Überprüfen Sie die Stromversorgung.

Vergewissern Sie sich, dass das Leuchtmittel nicht defekt ist.

Probleme beim Garen (z. B. ungleichmäßige Erwärmung bei Oberhitze/Unterhitze):

Kontrollieren Sie, ob das Grillrost/Backblech in der richtigen Position eingeschoben, die richtige Garzeit eingehalten und die Temperatur richtig eingestellt wurde. Falls das Gerät nicht richtig arbeiten sollte und keine Ursache festgestellt werden kann, schalten Sie das Gerät aus. Versuchen Sie bitte keine eigenmächtigen Reparaturen; wenden Sie sich an den technischen Kundendienst. Wenn Sie sich an den autorisierten technischen Kundendienst wenden, halten Sie Informationen zum Modell und seiner Seriennummer (16-stellige Nummer, beginnend mit einer 3) bereit. Diese Daten finden Sie auf dem Typenschild.

8.2 HINWEISE ZUM TRANSPORT

Falls das Gerät transportiert werden muss:

Zum Transportieren des Gerätes benutzen Sie am besten das Original - Verpackungsmaterial. Halten Sie sich an die Transporthinweise auf der Verpackung.

Falls die Originalverpackung nicht aufbewahrt wurde:

Schützen Sie die Außenflächen (Glas und lackierte Flächen) von Ofen und Kochfeld vor möglichen Stößen.

CONSEILS DE SÉCURITÉ

- Pendant la cuisson, de l'humidité peut se condenser à l'intérieur de la cavité ou sur la vitre de la porte. Il s'agit d'un phénomène normal. Pour réduire cet effet, attendez 10-15 minutes après avoir allumé l'appareil avant de mettre les aliments au four. La condensation disparaîtra de toutes façons dès que le four aura atteint la température de cuisson.
 - Cuisez les légumes dans un récipient avec couvercle plutôt que dans un ustensile ouvert.
 - Évitez de laisser des aliments à l'intérieur du four plus de 15-20 minutes après cuisson.
 - **AVERTISSEMENT** : L'appareil et ses parties accessibles chauffent pendant l'utilisation. Faites attention à ne pas toucher les parties chaudes.
 - **AVERTISSEMENT** : Les parties accessibles peuvent devenir très chaudes quand le grill est en marche. Les enfants doivent être tenus à une distance de sécurité.
 - **AVERTISSEMENT** : Vérifiez que l'appareil est éteint avant de remplacer l'ampoule, pour éviter le risque de chocs électriques.
 - **AVERTISSEMENT** : Afin d'éviter tout risque lié à la réinitialisation accidentelle de l'interrupteur thermique, l'appareil ne doit pas être alimenté par un dispositif de commutation externe, tel qu'une minuterie, ou relié à un circuit régulièrement allumé et éteint.
 - Les enfants de moins de 8 ans doivent rester à une distance de sécurité de l'appareil s'ils ne sont pas surveillés en permanence.
 - Les enfants ne doivent pas jouer avec l'appareil.
- L'appareil peut être utilisé par des enfants de plus de 8 ans et par des personnes dont les capacités physiques, sensorielles ou mentales sont limitées, sans expérience ni connaissance du produit, uniquement s'ils sont surveillés ou s'ils ont été informés de la manière d'utiliser l'appareil, en toute sécurité et qu'ils comprennent les risques possibles.
- Le nettoyage et l'entretien ne doivent pas être effectués par des enfants sans surveillance.
 - N'utilisez pas de matériaux rugueux ou abrasifs ou de racloirs métalliques acérés pour nettoyer les vitres des portes des fours, car cela pourrait rayer la surface et provoquer la rupture de la vitre.
 - Coupez le four avant de retirer les pièces amovibles.
 - Après le nettoyage, remontez-les selon les instructions.
 - Utilisez uniquement la sonde à viande recommandée pour ce four.
 - N'utilisez pas un nettoyeur à vapeur pour le nettoyage.
 - Branchez le câble d'alimentation sur une prise de courant qui supporte le voltage (le courant et la charge sont indiqués sur l'étiquette) et vérifiez la présence d'une mise à la terre. La prise d'alimentation doit supporter la charge indiquée sur l'étiquette et être dotée d'une mise à la terre en état de fonctionnement. Le conducteur de mise à la terre est jaune et vert. Cette opération doit être exécutée par le personnel qualifié. En cas d'incompatibilité entre la prise d'alimentation et la fiche du câble de l'appareil, demandez à un électricien professionnel de remplacer la prise d'alimentation par un dispositif compatible.
- La fiche du câble d'alimentation et la prise d'alimentation doivent être conformes aux normes en vigueur dans le pays d'installation.
- Il est possible de brancher l'appareil à la prise d'alimentation en installant entre l'appareil et la prise d'alimentation un disjoncteur multipolaire qui supporte la charge électrique maximale, conformément aux lois en vigueur.
- Le conducteur jaune et vert de mise à la terre ne doit pas être bloqué par le disjoncteur. La prise d'alimentation ou le disjoncteur multipolaire utilisé pour le branchement doit rester à tout moment accessible après installation de l'appareil.
- Le débranchement doit se faire à l'aide soit de la prise d'alimentation, soit d'un interrupteur installé sur le circuit électrique fixe, conformément aux normes électriques.
 - Si le câble d'alimentation est endommagé, il doit être remplacé par un câble ou un faisceau de câbles spécial disponible auprès du fabricant ou du service après-vente.
 - Le câble d'alimentation requis est le H05V2V2-F.
 - Cette opération doit être exécutée par le personnel qualifié. Le conducteur de mise à la terre (jaune et vert) doit être environ 10 mm plus long que les autres conducteurs. Pour toutes réparations, contactez le service après-vente en insistant sur l'utilisation de pièces de rechange d'origine.
 - Le non-respect des consignes ci-dessus peut compromettre la sécurité de l'appareil et annuler la garantie.
 - Éliminez les éclaboussures importantes avant de procéder au nettoyage.
 - Une coupure de courant prolongée durant une phase de cuisson peut engendrer un dysfonctionnement de l'écran. Dans ce cas, veuillez contacter le service après-vente.
 - L'appareil ne doit pas être installé derrière une porte décorative, pour éviter la surchauffe.

- Pour introduire la grille dans le four, vérifiez que le butoir est dirigé vers le haut et au fond de la cavité. La grille doit être complètement insérée dans la cavité.
- **AVERTISSEMENT** : Ne recouvrez pas les parois du four avec du papier aluminium ou une protection jetable disponible dans les magasins. Le papier d'aluminium ou toute autre protection, en contact direct avec l'émail chaud, risque de fondre et de détériorer l'émail de la cavité intérieure.
- **AVERTISSEMENT** : N'enlevez jamais le joint de la porte du four.
- **PRUDENCE** : Ne remplissez pas le fond de la cavité avec de l'eau pendant la cuisson ou lorsque le four est chaud.
- Aucune autre opération ni aucun autre réglage ne sont requis pour faire fonctionner l'appareil aux fréquences nominales.

1. INSTRUCTIONS GENERALES

- Lire attentivement les instructions contenues dans cette brochure, elles fournissent d'importantes indications sur la sécurité d'installation, l'emploi du four et son entretien.
- Conserver soigneusement cette notice d'utilisation pour toutes consultations ultérieures.
- Après avoir déballé votre four, vérifier que l'appareil est complet.
- Les emballages comme le plastique, le polystyrène, peuvent constituer un danger pour les enfants. Ne pas les laisser à leur portée.

ATTENTION

Lors de la première utilisation du four, il peut se produire un dégagement de fumée âcre provoqué par le premier échauffement du collant des panneaux d'isolation enveloppant le four. Ce phénomène est normal. Attendez que la fumée cesse avant de cuire des aliments.

Lorsque le four est en fonctionnement, la porte en verre est particulièrement chaude. Il est donc nécessaire que les enfants ne la touchent pas.

ATTENTION: La tension et la fréquence d'alimentation sont indiquées sur la plaque signalétique (illustration dernière page). Faites appel à un professionnel pour l'installation de votre four.

1.1 DECLARATION DE CONFORMITÉ:

- Les parties de cet appareil pouvant être en contact avec des substances alimentaires sont conformes à la prescription de la dir. CEE 89/109

En utilisant le symbol  sur ce produit, nous déclarons sur notre propre responsabilité que ce produit est conforme à toutes les normes Européennes relatives à la sécurité, la santé et à l'environnement.

1.2 CONSIGNES DE SECURITE

Cet appareil est conçu pour cuire des aliments. Tout autre utilisation (exemple chauffage d'appoint) doit être considéré comme impropre.

Le constructeur ne peut être tenu comme responsable en cas de dommages liés à une mauvaise utilisation ou à des modifications techniques du produit.

L'emploi d'un appareil électrique nécessite quelques règles de sécurité.

- Ne pas tirer sur le fil électrique pour débrancher la prise.
- Ne pas toucher l'appareil avec les pieds ou les mains mouillés.
- Évitez d'utiliser l'appareil pieds nus.

L'utilisation de multiprises et de rallonges pour raccorder votre appareil est fortement déconseillé. En cas de panne ou de mauvais fonctionnement il faut éteindre le four avant de le démonter. En cas de détérioration du fil électrique, remplacez-le rapidement en suivant les indications suivantes: ôtez le fil d'alimentation électrique et remplacez-le par un (du type H05RR-F, H05VV-F, H05V2V2F) adapté à la puissance de l'appareil. Vous veillerez à ce que cette opération soit effectuée par un centre technique agréé. Pour l'utilisateur c'est la certitude d'obtenir des pièces de rechange d'origine. Le non-respect de ces règles peut compromettre la sécurité de l'appareil.

•Ne pas tapisser les parois du four avec des feuilles en aluminium ou des protections jetables du commerce. La feuille d'aluminium ou toute autre protection, en contact direct avec l'email chauffe, risque de fondre et de détériorer l'email du moufle..

1.3 INSTALLATION

La mise en service de l'appareil est à la charge de l'acheteur, le constructeur est dégagé de ce service. Les pannes liées à une mauvaise installation ne seront pas couvertes par la garantie. Une mauvaise installation peut provoquer des dommages aux personnes, aux animaux domestiques; dans ce cas la responsabilité du constructeur ne peut être engagée.

1.4 MISE EN PLACE DU FOUR DANS SON MEUBLE

Une fois le four inséré dans son meuble, l'ancrage se fait par 4 vis visibles en ouvrant la porte du four.

Pour permettre une meilleure aération du meuble, les fours doivent être encastrés conformément aux mesures et distances indiquées sur l'illustration de la dernière page.

N.B.: Pour les fours à associer avec des plaques de cuisson, il est indispensable de respecter les instructions contenues dans la brochure jointe à l'appareil à associer.

1.5 IMPORTANT

Le meuble qui va supporter le four doit avoir des caractéristiques appropriées. Les panneaux du meuble doivent pouvoir résister à la chaleur.

Dans le cas de meubles en bois plaqué, les colles doivent résister à une température de 120°C sinon il y a un risque de décollement ou de déformations. Conformément aux normes de sécurité, une fois encastré, aucun contact ne doit être possible avec les parties électriques.

Toutes les parties qui assurent la protection doivent être fixées de façon à ne pas pouvoir être enlevées sans outil. Pour garantir une bonne aération, retirer la paroi arrière du meuble.

1.6 ALIMENTATION ELECTRIQUE

Brancher la fiche dans une prise de courant équipée d'un troisième contact correspondant à la prise de terre. Montez sur le fil une prise normalisée capable de supporter la charge indiquée sur la plaquette. Le fil conducteur de masse à la terre est identifié par les couleurs jaune et verte. Veiller à ce que votre installation soit capable de supporter toute la puissance absorbée par le four. Si votre installation électrique n'est pas conforme faites la modifier par un électricien afin de prévenir tous risques. On peut également effectuer le branchement au réseau en interposant entre l'appareil et le réseau un interrupteur omnipolaire dimensionnée en fonction de la charge et conforme aux normes en vigueur. Le fil de terre jaune et vert ne doit pas être interrompu par l'interrupteur. La prise et l'interrupteur omnipolaire utilisés doivent être facilement accessibles une fois l'appareil électroménager installé.

2. INTRODUCTION DU PRODUIT

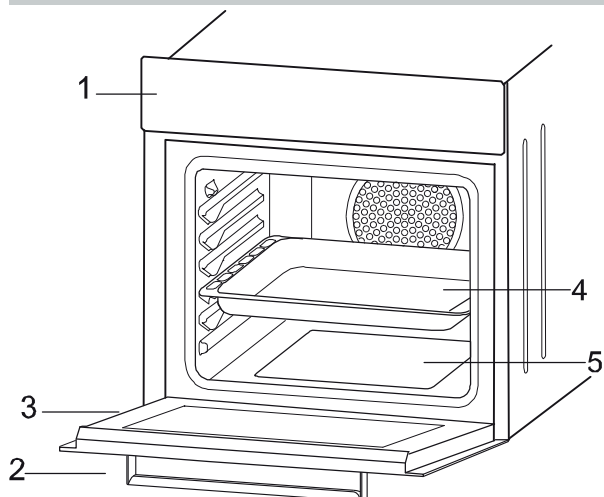

Image 1

PIÈCES PRINCIPALES

1. Panneau de commande
2. Poignée de porte du four
3. Porte du four
4. Plateau
5. Élément chauffant inférieur
6. Élément chauffant supérieur
7. Grille
8. Étagères

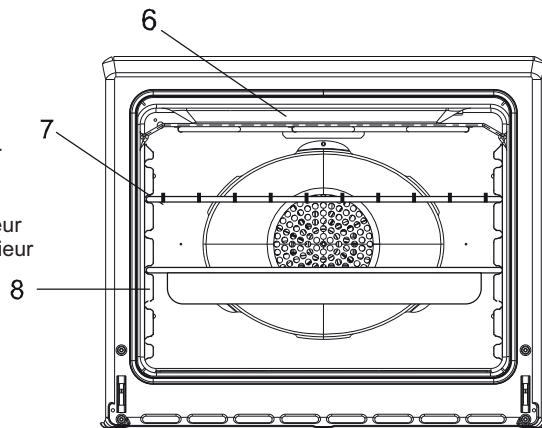

Image 2

TABLE VITROCÉRAMIQUE : CUTC64EXDFF/CUTC64EXDNF

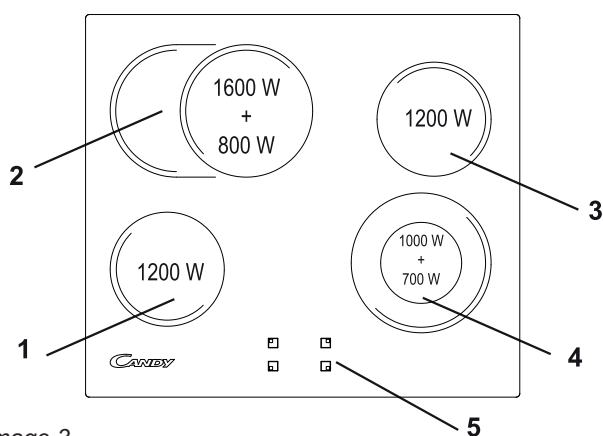

Image 3

PIÈCES PRINCIPALES

1. Ø 155 Zone rayonnante (1200 W)
2. Ø 180 Zone rayonnante (1600 W+800 W)
3. Ø 155 Zone rayonnante (1200 W)
4. Ø 190 Zone rayonnante (1000 W + 700 W)
5. Surface vitrocéramique
6. Caisson inférieur

3. EQUIPEMENT DU FOUR EQUIPEMENT DIFFERENT SELON LE TYPE DE FOUR

Avant la première utilisation des différents accessoires, nous recommandons un nettoyage avec une éponge additionnée de produit lessiviel, suivi d'un rinçage et d'un séchage.

La grille simple sert de support aux moules et aux plats.

La grille porte-plat sert plus particulièrement à recevoir les grillades. Elle est à associer au plat récolte sauce. Grâce à leur profil spécial, les grilles restent à l'horizontale jusqu'en butée. Aucun risque de glissement ou de débordement du plat.

Le plat récolte-sauce est destiné à recevoir le jus des grillades. Il n'est à utiliser qu'en mode grilloir, Tournebroche ou Turbogril (selon modèle de four).

Le set Pizza est l'idéal pour la cuisson de pizza. Le set doit être utilisé avec le mode de cuisson pizza.



Image 6

Le gril plat II est à combiner avec le plat récoltesauce pour tous types de grillades. Une poignée est fournie, pour permettre de retirer l'ensemble sans se brûler. Ne pas stocker la poignée dans l'enceinte du four.

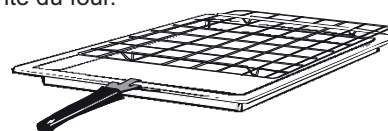

Image 7

Grille fil latéral si inclus.

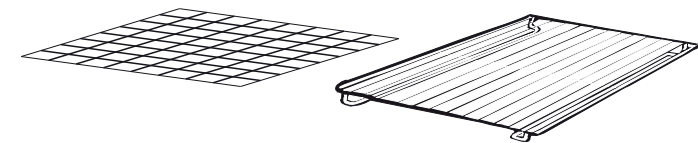

Image 4

Le plat récolte-sauce est destiné à recevoir le jus des grillades. Il n'est à utiliser qu'en mode grilloir, Tournebroche ou Turbogril (selon modèle de four).

Attention : en cuisson autre que les modes Grilloir, Tournebroche, et Turbo-gril, le plat récolte-sauce doit être retiré du four.

Ne jamais utiliser le plat récolte-sauce comme plat à rôtir, il en résulterait des dégagements de fumée, des projections de graisse et un encrassement rapide du four.

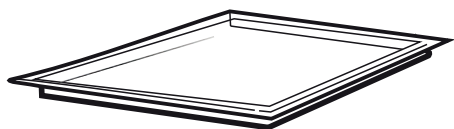
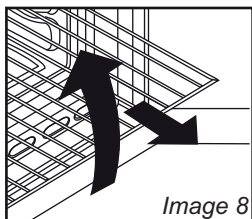

Image 5

4. CONSIGNES UTILES

4.1 GRILLES DU FOUR, NOUVEAU SYSTÈME D'ARRÊT



Tous les fours bénéficient d'un nouveau système d'arrêt des grilles. Ce système permet de sortir complètement la grille en totale sécurité. Parfaitement bloquée elle ne peut pas basculer vers l'avant malgré la présence d'un poids important. Plus stables, ces grilles assurent une plus grande sécurité et tranquillité.

4.2 LA CUISSON AU GRIL

Le préchauffage est superflu. La cuisson peut se faire porte close et les aliments doivent être placés par rapport au gril en fonction des résultats que l'on souhaite obtenir.

- Plus près pour les aliments dorés en surface et saignants.
- Plus loin pour les aliments bien cuits à l'intérieur.

Le lèche-frite permet la récupération du jus.

Ne jamais utiliser le lèche-frite comme plat à rotir, il en résulterait dégagements de fumée, des projections de graisse et un encrassement rapide du four.

4.3 TEMPS DE CUISSON

Dans les pages 12 un tableau récapitulatif indique les temps de cuisson et les températures selon les préparations.

4.4 CONSEILS DE NETTOYAGE ET D'ENTRETIEN

Pour nettoyer les surfaces en inox et en émail, utilisez de l'eau tiède légèrement savonneuse. Vous pouvez utiliser un produit adapté au nettoyage de ce type de surface. Éviter absolument les produits abrasifs qui pourraient endommager la surface du four. En cas de salissures tenaces, évitez d'utiliser des ustensiles susceptibles de rayer irrémédiablement la surface de votre four. Il est conseillé de nettoyer régulièrement l'intérieur de votre four après chaque cuisson. Si vous ne respectez pas le nettoyage de votre four après chaque cuisson vous aurez une odeur désagréable, et les projections de graisse seront encore plus difficiles à enlever. Pour l'intérieur du four utiliser de l'eau chaude avec une éponge grattoir. Il existe dans le commerce des produits adaptés au nettoyage du four. Le nettoyage du four est fastidieux. Il existe en option des panneaux autonettoyants spéciaux avec un émail microporeux qui peuvent s'adapter sur les fours (voir paragraphe four autonettoyant par catalyse).

Pour nettoyer les grilles inox, utilisez une éponge avec grattoir. Attendre que la surface soit froide avant de la nettoyer. L'utilisation d'eau froide au contact de la vitre chaude peut briser la vitre. Si cela devait arriver la garantie ne couvrirait pas ce dommage. Pour changer l'ampoule d'éclairage du four veuillez à débrancher électriquement le four. Les ampoules de four sont spécifiques, elles sont conçues pour résister à une température élevée.

4.5 FONCTION AQUACTIVA

Le système Aquactiva utilise la vapeur pour éliminer les graisses et les restes de nourritures incrustées sur les parois du four.

1. Verser 300 ml d'eau dans la zone prévue à cet effet (au centre de la cavité – voir schéma)
2. Mettre le programme convection naturelle (☉) ou sole seule (☼).
3. Mettre la température sur Aquactiva $\begin{matrix} \circ\circ\circ \\ \circ\circ\circ \end{matrix}$
4. Laisser agir 30 minutes.
5. Une fois les 30 minutes écoulées, éteindre le programme et attendre que le four refroidisse.
6. Une fois que le four est refroidi passer un linge propre pour éliminer les résidus.

Attention:

Ne pas toucher les parois tant qu'elles n'ont pas refroidies (risque de brûlures).

N'utiliser que de l'eau potable ou distillée.



4.6 ASSISTANCE TECHNIQUE

En cas de mauvais fonctionnement, vérifier si la prise est branchée. Après ces vérifications, adressez vous à votre revendeur ou prévenez directement notre service technique qui interviendra dans les plus brefs délais. Veiller à ce que le coupon de garantie fourni avec le produit soit correctement rempli, avec la date d'achat du four.

5. PRÉPARATION À L'INSTALLATION ET À L'UTILISATION

Fabriqué avec des pièces et des matériaux de la meilleure qualité, ce four moderne, fonctionnel et pratique répondra à tous vos besoins.

Assurez-vous de lire ce manuel pour obtenir des résultats satisfaisants et ne pas rencontrer de problèmes à l'avenir. Les informations données ci-dessous contiennent les règles nécessaires pour un positionnement et un entretien corrects. Elles doivent être lues avec attention, en particulier par le technicien qui installera l'appareil.

5.1 CHOISIR UN EMPLACEMENT POUR LE FOUR / PLAQUE

Il y a plusieurs points à prendre en compte lors du choix de l'emplacement de votre four. Veuillez à tenir compte de nos recommandations ci-dessous afin de prévenir tout problème ou situation dangereuse qui pourrait survenir plus tard !

• Lors du choix de l'emplacement du four / plaque, veillez à ce qu'il n'y ait pas de matériaux inflammables ou combustibles à proximité immédiate, tels que rideaux, toile cirée, etc. qui prennent rapidement feu.

• Les modifications requises aux armoires murales et aux ventilateurs d'extraction au-dessus du produit combiné encastrable ainsi que la hauteur minimale à partir de la plaque du four sont illustrées à la Image 9.

En conséquence, le ventilateur d'extraction doit se trouver à une hauteur minimale de 65 cm du plan de travail. S'il n'y a pas de ventilateur d'extraction, la hauteur ne doit pas être inférieure à 70 cm.

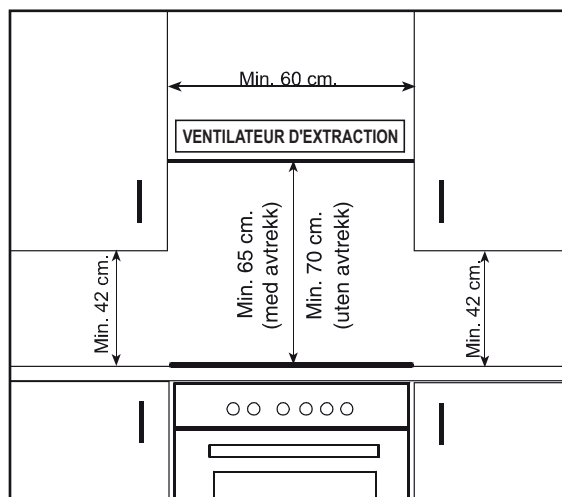
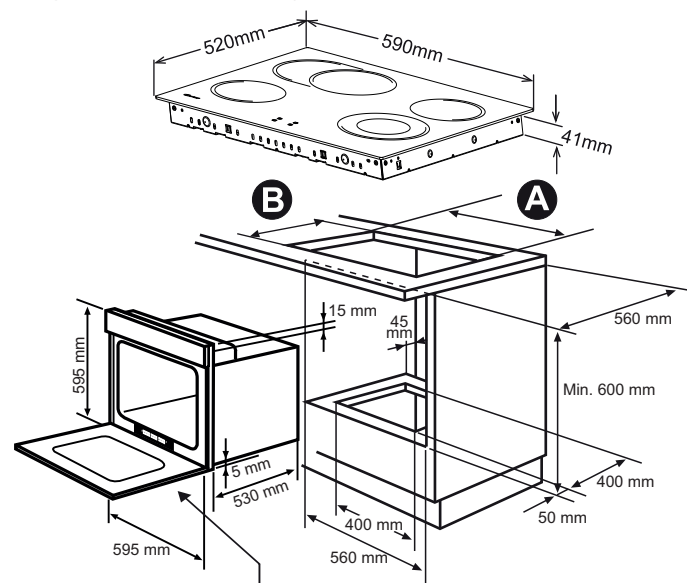

Image 9

5.2 INSTALLATION DU FOUR ET DE LA TABLE DE CUISSON

Image 10 - Installation régulière du four



Plaque signalétique

Tableau 2

TABLES DE CUISSON ENCASTRABLES	
VITROCÉRAMIQUE	
A	560 mm
B	490 mm

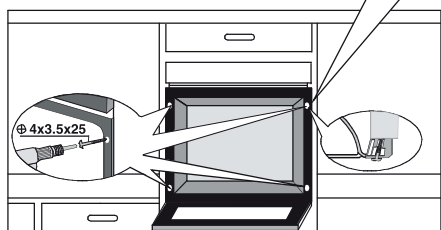

5.2.1 Étapes d'installation

1. Placez la table de cuisson dans l'ouverture du plan de travail. Les dimensions de l'ouverture sont illustrées à l'Image 10. Pour plus de détails, voir les rubriques suivantes Fixation de la table vitrocéramique.
2. Connecter la table de cuisson au four à l'aide de la fiche fournie sur la table de cuisson. La prise de courant est placée sur le panneau arrière du four.
3. Branchez le four à l'alimentation secteur.
4. Placez le four dans sa niche encastrée. L'un ou l'autre emplacement de la Image 10 est applicable selon la taille de l'ouverture de l'armoire. Pour plus de détails, voir la rubrique **Fixation du four**.

5.2.2 Fixation de la table de cuisson vitrocéramique

Normal Fixing:

- Get the fixing clips from accessory bag and screw them into the position shown on bottom box. (Do not tighten the screws to block clips, they should move freely)
- Insert the hob in center position of cut out.
- Turn the clips and tighten them fully.

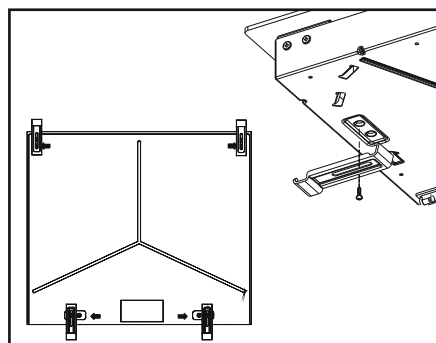

Image 11

5.2.3 Fixation du four

Installez le four dans l'espace prévu à cet effet dans l'élément de cuisine ; il peut être installé sous un plan de travail ou dans une armoire verticale. Fixez le four en place en le vissant à l'aide des deux trous de fixation dans le cadre. Pour repérer les trous de fixation, ouvrez la porte du four et regardez à l'intérieur.

Les dimensions et le matériau de l'armoire dans laquelle le four sera installé doivent être corrects et résistants aux augmentations de température. Dans une installation correcte, le contact avec des pièces électriques ou isolées doit être évité. Les pièces isolantes doivent être montées de manière à ce qu'elles ne puissent pas être enlevées à l'aide d'un outil quelconque. Il n'est pas recommandé d'installer l'appareil à proximité immédiate d'un réfrigérateur ou d'un congélateur. Dans le cas contraire, les performances des appareils susmentionnés seront affectées négativement par l'émission de chaleur.

5.2.4 Avertissement

Avertissement concernant l'installation d'un four encastrable sans ventilateur d'extraction. Avant d'insérer le four, il est nécessaire d'enlever le panneau arrière de l'élément de cuisine dans la zone de l'ouverture du four. De même, la partie avant de l'élément doit avoir une ouverture.

- Lorsqu'un bouton du brûleur de la table de cuisson est amené à une autre position que la position "0", le témoin de fonctionnement s'allume.
- N'utilisez que des casseroles qui correspondent au diamètre du brûleur.
- Avant de placer la casserole sur le brûleur, assurez-vous que son fond n'est pas mouillé.
- N'utilisez jamais un brûleur de table de cuisson lorsqu'il est vide. La température de la casserole peut être élevée lorsque l'appareil est utilisé.

Il est donc recommandé de tenir les enfants et les animaux domestiques éloignés de la table de cuisson pendant et après le fonctionnement.

- Si vous remarquez une fissure sur la vitrocéramique, celle-ci doit être immédiatement éteinte et remplacée par le service autorisé.
- Après utilisation (afin d'assurer un fonctionnement efficace continu et une longue durée de vie), les plaques à induction doivent être nettoyées à fond à l'aide de produits de nettoyage appropriés. Afin d'éviter toute formation de rouille et de préserver leur aspect initial, il est recommandé de nettoyer les plaques à induction en les frottant avec un chiffon légèrement imbibé d'huile. N'utilisez jamais de nettoyeurs à vapeur.
- Afin d'éviter tout gaspillage d'énergie, les casseroles à utiliser ne doivent pas être plus petites ou plus grandes que les surfaces du brûleur.
- Prenez les mesures nécessaires pour que les petits enfants ne s'approchent pas de la surface du brûleur, car il sera chaud en position de fonctionnement.
- En raison de la nature inflammable de l'huile chaude, les opérations telles que la friture doivent être effectuées avec les couvercles des récipients fermés.
- Ne rien couper, pain, etc. sur le verre. N'utilisez pas de casseroles avec fond en aluminium. Évitez de placer des matériaux trop lourds sur votre table de cuisson.
- Ne posez pas de matériaux tels que du plastique ou de l'aluminium sur la surface en vitrocéramique. Si, pour quelque raison que ce soit, un matériau en plastique ou en aluminium devait fondre sur elle, nettoyez-la immédiatement à l'aide d'une spatule.
- N'essuyez pas la surface de la vitrocéramique avec des matériaux tels qu'un torchon ou une éponge. Les résidus de détergents peuvent provoquer un incendie et décolorer le verre.

5.3 CÂBLAGE ET SÉCURITÉ DU FOUR COMBINÉ ENCASTRABLE

Avant de réaliser le branchement, assurez-vous que l'installation est protégée par un fusible adéquat et qu'elle est équipée de câbles de section suffisante pour alimenter normalement l'appareil.

Retournez la table de cuisson, côté verre, sur le plan de travail, en prenant soin de protéger le verre.

Ouvrez le couvercle selon les étapes suivantes :

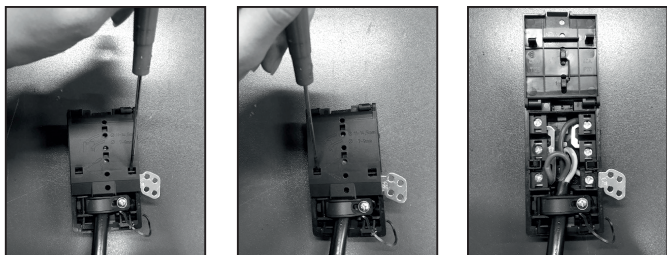

Image 12

Image 13

Image 14

- dévissez le serre-câble « 1 » ;
- localisez les deux pattes situées sur les côtés ;
- introduisez un tournevis plat devant les pattes « 2 » et « 3 », enfoncez et appuyez ;
- déposez le couvercle.

Pour retirer le cordon d'alimentation :

- Retirez les vis fixant la plaque à bornes contenant les barres shunt et les conducteurs du cordon d'alimentation ;
- Retirez le cordon d'alimentation.

Opérations nécessaires pour réaliser un nouveau branchement :

- choisissez le cordon d'alimentation en fonction des recommandations du tableau ;
- Faites passer le cordon dans le serre-câble ;
- Découvrez l'extrémité de chaque fil du cordon d'alimentation sur 10 mm, en tenant compte de la longueur de cordon nécessaire pour le branchement à la plaque à bornes ;
- Selon l'installation et avec l'aide des barres shunt que vous avez récupérées à la première étape, fixez le conducteur comme indiqué sur le graphique ;
- Fixez le couvercle ;
- Vissez le serre-câble.

Remarque : vérifiez que les vis du bornier sont bien serrées.

Opérations nécessaires pour réaliser un nouveau branchement :

- Choisissez le cordon d'alimentation en fonction des recommandations du tableau ;
- Faites passer le cordon dans le serre-câble ;
- Découvrez l'extrémité de chaque fil du cordon d'alimentation sur 10 mm, en tenant compte de la longueur de cordon nécessaire pour le branchement à la plaque à bornes ;
- Selon l'installation et avec l'aide des barres shunt que vous avez récupérées à la première étape, fixez le conducteur comme indiqué sur le graphique ;
- Fixez le couvercle ;
- Vissez le serre-câble.

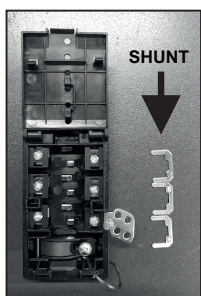
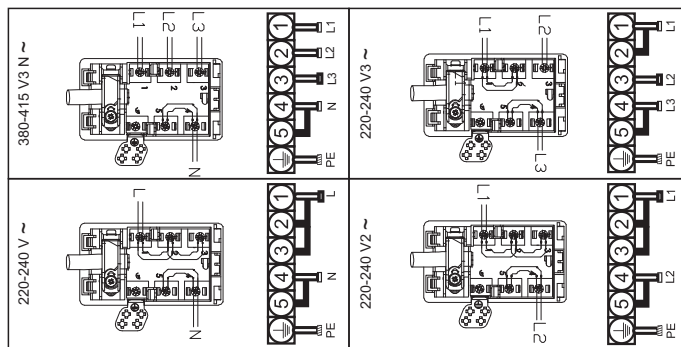

Image 15

	DISPOSITION "1-3-5"	DISPOSITION "2-4"
MONOPHASÉS ou BIPHASÉS 220-240 V~		
Câble HO5V2V2F	3x4 mm ²	3x4 mm ²
TRIPHASÉS 220-240 V3~		
Câble HO5V2V2F	4x1,5 mm ²	4x1,5 mm ²
TRIPHASÉS 380-415 V2N~		
Câble HO5V2V2F	4x1,5 mm ²	4x1,5 mm ²



L1 / L2 / L3 = Phase N = Neutre PE = Terre

Image 16

5.4 TABLE DE CUISSON VITROCÉRAMIQUE SANS BOUTON DE COMMANDE

La connexion au circuit électrique, sur le four ou sur la table de cuisson vitrocéramique, doit se faire via le four.

Pour procéder à la connexion, il est nécessaire de raccorder les connecteurs mâles ① et ② de la table de cuisson avec les connecteurs « femelles » ③ du four ou du panneau de commande.

INSTALLATION AVEC FOUR

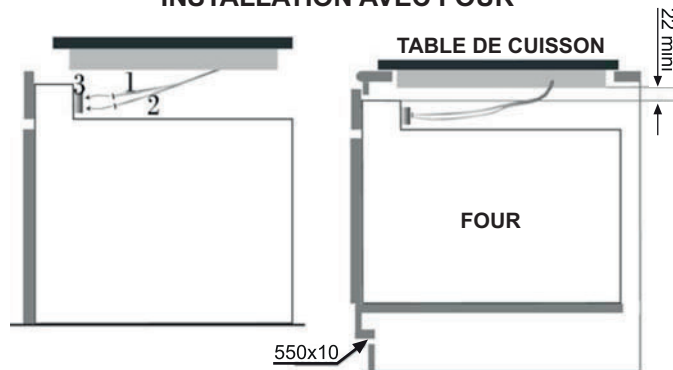

Image 17

Ouvertures de four encastrable : Se référer au livret d'instructions concerné.

Cette connexion peut être faite avant ou après que le four soit vissé en place.

6. UTILISATION DU FOUR / CUISINIÈRE

6.1 PANNEAUX DE COMMANDE

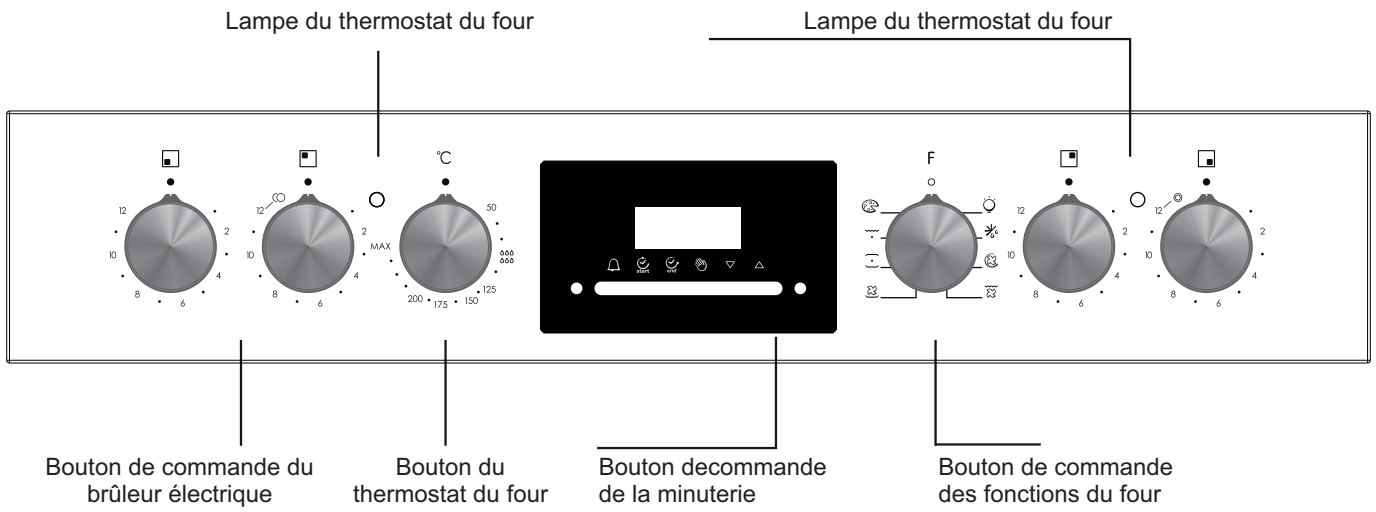

Image 18

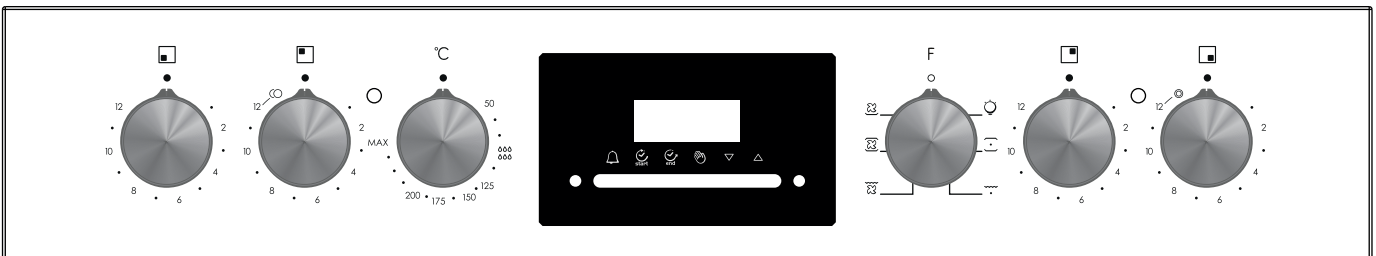
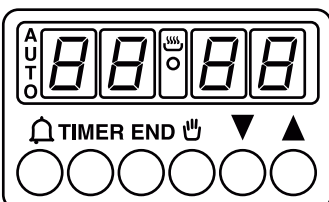

Image 19

6.2 UTILISATION DU PROGRAMMATEUR ÉLECTRONIQUE

FONCTION	COMMENT L'UTILISER	COMMENT L'ARRETER	BUT	À QUOI SERT-IL ?
MINUTEUR	<ul style="list-style-type: none"> Appuyer et maintenir appuyé sur la touche Appuyer sur les touches ou pour régler la durée Relâcher les touches. 	<ul style="list-style-type: none"> A la fin de la durée sélectionnée, le minuteur se coupe et un signal sonore retentit (il s'arrête automatiquement, mais pour le stopper de suite, appuyer sur la touche 	<ul style="list-style-type: none"> Emission d'un signal sonore à la fin d'un temps sélectionné Pour visualiser le temps restant appuyer sur la touche 	<ul style="list-style-type: none"> Il permet d'utiliser le programmeur du four comme un aide-mémoire (il peut être utilisé avec le four allumé ou éteint).
FONCTIONNEMENT MANUEL	<ul style="list-style-type: none"> Appuyer sur la touche Sélectionner la fonction de cuisson avec le bouton de sélection 	<ul style="list-style-type: none"> Ramener le bouton de sélection en position O. 	<ul style="list-style-type: none"> Faire fonctionner le four 	<ul style="list-style-type: none"> Réaliser les cuissons désirées
TEMPS DE CUISSON	<ul style="list-style-type: none"> Appuyer et maintenir appuyer sur la touche TIMER Appuyer sur les touches ou pour régler la durée Relâcher les touches Choisir la fonction de cuisson avec le bouton de sélection 	<ul style="list-style-type: none"> A la fin du temps de cuisson, le four sera automatiquement mis hors fonction. Si vous souhaitez arrêter la cuisson avant, vous pouvez soit positionner le bouton de sélection sur O, soit régler le temps de cuisson à 0:00. (touches TIMER+ et) 	<ul style="list-style-type: none"> Sélectionner la durée de la cuisson des aliments dans le four Pour visualiser le temps restant appuyer la touche TIMER. Pour modifier le temps restant appuyer la touche TIMER + ou 	<ul style="list-style-type: none"> Quand le temps de cuisson est écoulé, la cuisson s'arrête automatiquement et l'alarme sonne quelques secondes.
HEURE DE FIN DE CUISSON	<ul style="list-style-type: none"> Appuyer et maintenir appuyer sur la touche END Appuyer sur les touches ou pour régler la durée Relâcher les touches Choisir la fonction de cuisson avec le bouton de sélection 	<ul style="list-style-type: none"> A l'heure sélectionnée le four s'éteint tout seul; pour l'arrêter en avant il est nécessaire de porter le bouton de sélection en position O. 	<ul style="list-style-type: none"> Mémoriser l'heure de fin de cuisson Pour visualiser l'heure appuyer sur la touche END Pour modifier l'heure sélectionnée appuyer sur les touche END + ou 	<ul style="list-style-type: none"> Cette fonction est utilisée pour des cuissons que l'on peut programmer à l'avance. Par exemple, votre plat doit cuire 45 mn et être prêt à 12:30; réglez alors simplement la durée sur 45 mn et l'heure de fin de cuisson sur 12:30. La cuisson commencera automatiquement à 11:45 (12:30 moins 45 mn) et continuera jusqu'à ce que l'heure de fin de cuisson soit atteinte. A ce moment, le four s'arrêtera automatiquement

6.3 REGLAGE DE L'HEURE



ATTENTION: la première opération à exécuter après l'installation ou après une coupure de courant (de telles situations se reconnaissent parce que le afficheur est sur **0:00** et clignote) est le réglage de l'heure, comme décrit ci-dessus

- Appuyer et maintenir appuyer sur les touches **TIMER** et **END**. (et **TIMER** sur quelques modèles)
- Appuyer sur les touches ou pour régler l'heure
- Relâcher les touches

ATTENTION: le four fonctionne seulement s'il est sur la position manuelle ou cuisson programmée

N.B.: pour régler les différentes fonctions du four, sur quelques modèles apparaissent les symboles ou , pour les autres modèles nous avons

6.4 UTILISATION DES BRÛLEURS DE TABLE DE CUISSON

La partie de la table de cuisson du produit est commandée par le panneau de commande (Image 20).

L'étape "0" signifie la position d'arrêt. Les 12 étapes restantes indiquent les types d'utilisation suivants :

- Repérez le panneau correspondant à la zone de cuisson dont vous avez besoin.
- Tournez le bouton de commande à la position de cuisson souhaitée.

Dans un premier temps, nous recommandons de régler la zone de cuisson à la position la plus haute jusqu'à ce que le contenu de la casserole ait atteint la température désirée, ce qui permet de réduire la chaleur à la position de cuisson souhaitée.

- Le voyant de contrôle de la chaleur résiduelle s'allume lorsque la température de la surface de la table de cuisson atteint 60 degrés ou plus. Il reste allumé même si la table de cuisson est éteinte et ne s'éteint que lorsque la surface de cuisson est refroidie.

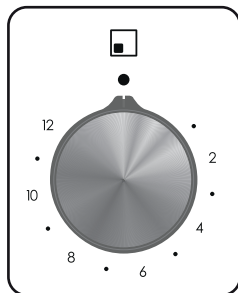

Image 20

Tournez le bouton de commande de 1 à 12 pour régler la zone circulaire. Pour faire fonctionner la section ovale, tournez simplement le bouton de commande en position 12, puis sélectionnez une position de 1 à 12.

- La zone de chauffage se compose de deux zones concentriques.

Le cercle intérieur est activé lorsque le bouton est tourné sur l'une des positions de 1 à 12. La bague extérieure n'est activée que lorsque la commande est tournée au-delà de 12 jusqu'à une puissance de 1700 W.

- * Pour éteindre la table de cuisson, tournez le bouton sur "0".

Avertissement : La zone de surlignage extra large, en fonction des dimensions de l'ustensile de cuisson et/ou de la quantité d'aliments cuits, offre des niveaux de performance encore plus élevés.

- * La zone de chauffage ovale se compose de deux zones de chauffage, une zone circulaire avec une section ovale complémentaire.

Position	Quelques conseils
1 1-2 Très faible	Pour garder un plat chaud, faire fondre le beurre et le chocolat
2 3-4 Faible	Cuisson lente, sauces, ragoûts, riz au lait, oeufs pochés....
3 5-6 Modéré	Haricots, surgelés, fruits, eau bouillante....
4 7-8 Medium	Pommes cuites à la vapeur, légumes frais, pâtes, crêpes,
5 9-10 Élevé	Cuisine plus intense, omelettes, steaks....
6 11-12 Très élevé	Steaks, côtelettes, friture....

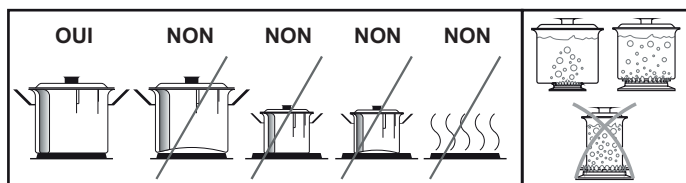

Image 21

La résistance de la vitrocéramique à la chaleur et aux changements extrêmes de température est très élevée. Une rougeur se remarque sur la surface chauffée avec le temps. Lorsque n'importe quelle unité de chauffage est en marche, vous pouvez entendre un son faible ; c'est normal et est dû à la structure technique de l'installation.

Il ne pose aucun problème en termes de qualité. Dans le cas où des casseroles à bords tranchants frottent contre la vitrocéramique ou sont placés grossièrement sur celle-ci, la surface peut s'abîmer. Il est recommandé de faire attention à cela.

Conseils pour des économies d'énergie :

- Pour obtenir la meilleure efficacité de votre table de cuisson, placez la casserole au centre du foyer de cuisson.
- L'utilisation d'un couvercle permet de réduire le temps de cuisson et d'économiser de l'énergie en conservant la chaleur.
- Minimisez la quantité de liquide ou de graisse pour réduire le temps de cuisson.
- Commencez la cuisson à température élevée et réduisez la lorsque les aliments sont bien chauds.
- Utilisez des casseroles dont le diamètre est aussi grand que le graphique du foyer sélectionné.

6.5 UTILISATION DU FOUR

Vous devez d'abord régler la fonction du four (Image 22 et 23), puis régler la température du four à la valeur souhaitée (Image 24).

Sinon, le four ne fonctionnera pas.

Lorsque la température à l'intérieur de votre four atteint la valeur que vous avez réglée, le thermostat coupe le circuit et le voyant du thermostat s'éteint. Lorsque la température descend en dessous de la valeur de consigne, le thermostat s'allume de nouveau et le voyant du thermostat s'allume.

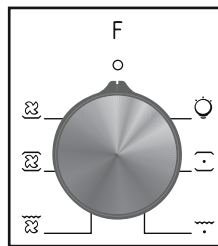

Image 22

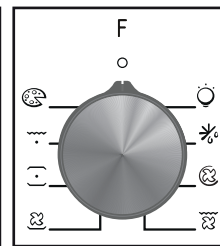

Image 23

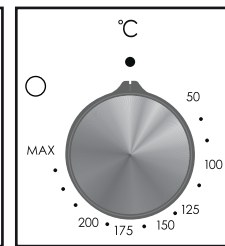

Image 24

Tableau 3

Symbole	EXPLICATION	Classe énergétique selon CENELEC EN 50304
	Faible	—
	Le voyant lumineux du four, le voyant d'avertissement rouge et le ventilateur s'allument. Exécute la fonction de décongélation des aliments congelés.	—
	L'air chauffé est soufflé par le ventilateur sur les différents niveaux. Il est idéal pour cuire différents types d'aliments en même temps (par ex. viande et poisson) sans mélanger les goûts et les odeurs. Il cuit très doucement et est idéal pour les gâteaux éponges, les pâtisseries, etc.	—
	Le thermostat et le voyant lumineux du four ainsi que les éléments chauffants inférieur et supérieur s'allument.	B (convection) pour FCO 607 X FCO 827 XL
	Le thermostat et le voyant lumineux du four, le ventilateur ainsi que le élément chauffant du turbo s'allument.	B (air forcé) uniquement pour FCO 607 X FCO 827 XL
	Le thermostat et le voyant lumineux du four, l'élément chauffant supérieur, l'élément chauffant du grill, ainsi que la fonction du ventilateur s'allument.	—
	Cette fonction est idéale pour les plats délicats (tartes-soufflés).	—
	Cette fonction est idéale pour les plats délicats (tartes-soufflés).	—

* Testé conformément à la norme CENELEC EN 30350-1 utilisée pour la définition de la classe énergétique.

Conseils pour des économies d'énergie :

- Lorsque cela est possible, éviter le préchauffage du four et éviter de le faire tourner à vide.
- N'ouvrez la porte du four que lorsque cela est nécessaire, car il y a des déperditions de chaleur à chaque fois qu'il est ouvert.
- Pour une économie d'énergie significative, éteindre le four entre 5 et 10 minutes avant la fin de cuisson prévue, et utiliser la chaleur que le four continue de générer.
- Gardez les joints propres et en bon état, pour éviter toute déperdition d'énergie.
- Si vous avez un contrat électrique avec un tarif heure creuse, le programme "cuisson différée" peut vous faire réaliser des économies d'énergie en déplaçant le début du programme à un intervalle de temps à tarif réduit.

6.6 FONCTION

La disponibilité des fonctions expliquées ci-dessous varie en fonction du modèle du produit.

L'ampoule

 Allumage de l'éclairage du four

Decongelation

 Fonctionnement de la turbine de cuisson qui brasse l'air dans l'enceinte du four. Idéale pour réaliser une décongélation avant une cuisson.

La température est pré-réglée à 40°C constants, aucun réglage n'est possible.

Chaleur brassée

 Fonction recommandée pour les volailles, les pâtisseries, les poissons, les légumes... La chaleur pénètre mieux à l'intérieur du mets à cuire et réduit le temps de cuisson, ainsi que le temps de préchauffage. Vous pouvez réaliser des cuissons combinées avec préparations identiques ou non sur un ou deux gradins. Ce mode de cuisson assure en effet une répartition homogène de la chaleur et ne mélange pas les odeurs.

Prévoir une dizaine de minutes de plus, pour la cuisson combinée.

Convection naturelle

 utilisation simultanée de la résistance de sole et de voûte. Préchauffer le four une dizaine de minutes. Idéale pour toutes les cuissons à l'ancienne, pour saisir les viandes rouges, les rosbifs, gigots, gibiers, le pain, les papillotes, les feuilletages. Placer le mets à cuire à un niveau de gradin moyen.

Ventilateur et fonction de l'élément chauffant inférieur et supérieur (cuisson statique avec ventilateur)

 C'est dans cette position que le ventilateur fait circuler dans le four l'air qui provient des éléments chauffants inférieur et supérieur.

Ajustez le bouton du thermostat de votre four à la température recommandée sur la table de cuisson pour l'opération de cuisson que vous allez effectuer. Tournez le bouton du four pour qu'il pointe vers le symbole de cette fonction, réglez la minuterie du four à la durée recommandée pour la cuisson et préchauffez le four pendant environ 10 minutes. Les aliments placés dans un récipient approprié sont mis au four et l'opération commence. Cette position est une position où l'on obtient généralement de très bons résultats en pâtisserie. Toutes les parties des aliments seront cuites uniformément dans cette position.

Convient pour la cuisson avec un plateau.

Après la cuisson, éteignez le bouton de réglage de la fonction du four et le réglage de la température. Sortez les aliments cuits du four, placez-les dans un endroit sûr et assurez-vous que le four refroidit complètement en gardant la porte du four ouverte. Comme le four sera chaud, ne vous approchez pas du four et gardez vos enfants à l'écart.

Gril

 l'utilisation du grilloir se fait porte fermée. Un préchauffage de 5 mins est nécessaire pour le roussissement de la résistance. Succès assuré pour les grillades, les brochettes et les gratins. Les viandes blanches doivent être écartées du grilloir ; le temps de cuisson sera alors plus long, mais la viande sera plus savoureuse. Les viandes rouges et filets de poissons peuvent être placés sur la grille avec le plat récolte sauce glissé dessous.

Le four a deux positions de gril : Gril: 2140 W

Turbo Gril

 l'utilisation de la position turbo-gril se fait porte fermée. Un préchauffage est nécessaire pour les viandes rouges et inutile pour les viandes blanches. Idéal pour les cuissons de volume épais, des pièces entières telles que rôti de porc, volailles etc... Placer le mets à cuire directement sur la grille au centre du four, à un niveau moyen. Glisser le récolte-sauce sous la grille de façon à récupérer les graisses. S'assurer que le mets ne soit pas trop près du grilloir. Retourner la pièce à cuire à mi-cuisson.

Pizza



La forte chaleur produite par la fonction Pizza est très proche de celle d'un feu de bois dans un four traditionnel

Tableau 4

PLATS									
	Thermostat pos. (°C).	Étagère pos.	Période de cuisson (min)	Thermostat pos. (°C).	Étagère pos.	Période de cuisson (min)	Thermostat pos. (°C).	Étagère pos.	Période de cuisson (min)
Pâte feuilletée	170 - 190	2-3	35 - 45	170 - 190	2-3	25 - 35			
Gâteau	170 - 190	2-3	30 - 40	150 - 190	2-3-4	25 - 35			
Cookie	170 - 190	2-3	30 - 40	150 - 190	2-3-4	25 - 35			
Boulettes de viande grillées							200	5	10 - 15
Nourriture aqueuse	175 - 200	3	40 - 50	175 - 200	3	40 - 50			
Poulet	200	2-3	45 - 60	200	2-3	45 - 60	200		50 - 60
Steak haché							200	4-5	15 - 25
Steak de boeuf							200	5	15 - 25
Gâteau à deux plateaux									
Pâtisserie à deux plateaux									

7. NETTOYAGE ET ENTRETIEN

7.1 REMARQUES GÉNÉRALES

Avant de commencer à nettoyer votre four, assurez-vous que tous les boutons de commande sont éteints et que votre appareil est refroidi. Débranchez l'appareil.

N'utilisez pas de produits de nettoyage contenant des particules qui pourraient rayer les parties émaillées et peintes de votre four. Utilisez des nettoyeurs crémeux ou des nettoyeurs liquides, qui ne contiennent pas de particules.

Ne pas utiliser de crèmes caustiques, de poudres de nettoyage abrasives, de la laine de verre rugueuse ou d'outils durs, car ils pourraient endommager les surfaces. Dans le cas où l'excès de liquide débordant de votre four brûlerait, cela pourrait endommager l'émail. Nettoyez immédiatement les liquides renversés.

7.2 NETTOYAGE DU FOUR

Assurez-vous de débrancher le four avant de commencer à le nettoyer. Vous obtiendrez de meilleurs résultats si vous nettoyez l'intérieur du four alors que le four est légèrement chaud. Essuyez votre four avec un chiffon doux imbibé d'eau savonneuse après chaque utilisation. Essuyez-le à nouveau, cette fois-ci avec un chiffon humide, puis essuyez-le à sec. Un nettoyage complet peut s'avérer nécessaire de temps à autre, à l'aide d'un produit de nettoyage liquide. Ne pas nettoyer avec des nettoyeurs secs et en poudre. Pour les produits avec cadres en émail catalytique, les parois arrière et latérales du cadre intérieur ne nécessitent pas de nettoyage. Cependant, selon l'utilisation, il est recommandé de les remplacer après une certaine période de temps.

7.3 NETTOYAGE ET ENTRETIEN

. Avant toute opération d'entretien, laissez refroidir la table de cuisson.

. Utilisez uniquement des produits (crèmes et racleurs) spécifiquement conçus pour les surfaces vitrocéramiques. Ils s'achètent dans le commerce.

. Évitez les débordements, car toute substance se renversant sur la table de cuisson brûle rapidement et rendra le nettoyage plus difficile.

. Nous recommandons d'éviter d'utiliser des substances risquant de fondre (plastique, sucre, produits à base de sucre) à proximité de la table de cuisson.

ENTRETIEN :

- Versez quelques gouttes d'un détergent spécifique sur la table de cuisson.

- Frottez les taches tenaces à l'aide d'un chiffon doux ou de papier absorbant légèrement humide.

- Essuyez avec un chiffon doux ou du papier absorbant sec jusqu'à ce que la surface soit propre.

Si des taches subsistent :

- Versez quelques gouttes supplémentaires de détergent spécifique sur la table de cuisson.

- Grattez à l'aide d'un racleur en le tenant à un angle de 30° par rapport à la table de cuisson, jusqu'à disparition de la tache.

- Essuyez avec un chiffon doux ou du papier absorbant sec jusqu'à ce que la surface soit propre.

- Recommencez si nécessaire.

QUELQUES CONSEILS :

Le nettoyage fréquent crée une couche protectrice essentielle pour éviter les rayures et l'usure de la table de cuisson. Assurez-vous que la surface de la table de cuisson est propre avant de la réutiliser. Pour éliminer les traces d'eau, utilisez quelques gouttes de vinaigre blanc ou de jus de citron. Puis essuyez avec du papier absorbant et quelques gouttes de détergent spécifique.

La surface vitrocéramique résiste aux rayures des ustensiles de cuisson à fond plat. Toutefois, il est préférable de les soulever pour les déplacer d'une zone de cuisson à l'autre.

N.B.:

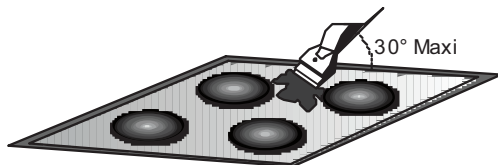

Ne pas utiliser d'éponge trop humide.

Ne jamais utiliser de couteau ou de tournevis.

Un racleur équipé d'une lame de rasoir n'endommage pas la surface, tant qu'il est maintenu à un angle de 30°.

Ne pas laisser le racleur avec lame de rasoir à la portée des enfants.

Ne jamais utiliser de produits abrasifs ou de poudre à recurer.

Bordure métallique : Pour nettoyer la bordure métallique en toute sécurité, lavez à l'eau et au savon, rincez, puis séchez avec un chiffon doux.

Toute variation de la couleur du verre vitrocéramique n'a pas d'influence sur son fonctionnement, ni sur la solidité de sa surface. Les variations de couleur sont pour la plupart dues à des résidus alimentaires brûlés ou à des ustensiles de cuisine en aluminium ou en cuivre (ces dernières sont difficiles à éliminer).

7.4 ENTRETIEN

Remplacement de l'ampoule du voyant du four

Il est recommandé de confier cette opération au Service Autorisé.

Débranchez d'abord le four et assurez-vous qu'il est froid. Après avoir enlevé le couvercle devant le voyant, retirez l'ampoule. Insérez la nouvelle ampoule résistante à 300 °C, que vous trouverez auprès des services agréés, à la place de l'ampoule que vous avez retirée.

Remettez ensuite le couvercle de protection du voyant en place. Après cela, votre four sera prêt à l'emploi.

8. SERVICE ET TRANSPORT

8.1 EXIGENCES AVANT DE CONTACTER LE SERVICE

Si le four ne fonctionne pas ;

Le four est peut-être débranché, il y a eu une panne de courant.

Si le four ne chauffe pas ;

La température peut ne pas être réglée à l'aide de l'interrupteur de contrôle de la température du four.

Si le voyant du four ne fonctionne pas ou il ne s'allume pas ;

L'électricité doit être contrôlée.

Il faut vérifier si l'ampoule est défectueuse.

Cuisson (si la partie inférieure-supérieure ne cuit pas de la même façon) ;

Contrôler l'emplacement des étagères, la durée de cuisson et les valeurs de température conformément au manuel. Si le produit ne fonctionne pas correctement et qu'aucune cause de dysfonctionnement ne peut être trouvée, éteignez le produit. N'y touchez pas et appelez le service technique.

Il est important de communiquer au service technique autorisé le modèle du produit et son numéro de série qui se trouve sur la plaque signalétique.

8.2 INFORMATIONS RELATIVES AU TRANSPORT

Si vous avez besoin de transport ;

Conserver l'emballage d'origine du produit et le transporter avec son emballage d'origine si nécessaire.

Suivre les indications de transport sur l'emballage.

Si l'emballage d'origine n'est pas disponible ;

Mesurer les surfaces extérieures (surfaces en verre et surfaces peintes) du four et de la table de cuisson contre d'éventuels coups

VEILIGHEIDSVOORSCHRIFTEN

• Tijdens het koken kan vocht in de ovenruimte of op het glas van de deur condenseren. Dit is normaal. Om dit effect te verminderen, wacht u 10-15 minuten na het inschakelen van de stroom voordat u voedsel in de oven doet.

Condensatie verdwijnt in elk geval de wanneer de oven de kooktemperatuur bereikt.

- Kook de groenten in een bakje met deksel in plaats van een open blad.
- Laat geen voedsel in de oven achter na het koken voor langer dan 15/20 minuten.
- **WAARSCHUWING:** het apparaat en de toegankelijke onderdelen worden heet tijdens gebruik. Zorg ervoor dat u geen hete onderdelen aanraakt.
- **WAARSCHUWING:** de bereikbare delen kunnen heet worden wanneer de grill in gebruik is. Kinderen moeten op veilige afstand worden gehouden.
- **WAARSCHUWING:** zorg ervoor dat het apparaat is uitgeschakeld voordat u de gloeilamp vervangt, om elektrische schokken te voorkomen.
- **WAARSCHUWING:** om gevaar door een onbedoelde reset van de thermische uitschakeling te vermijden, mag dit apparaat niet worden aangesloten op een externe schakelinrichting zoals een timer, of worden aangesloten op een circuit dat regelmatig wordt in- of uitgeschakeld.
- Kinderen jonger dan 8 jaar moeten op veilige afstand van het apparaat worden gehouden, als ze niet continu onder toezicht staan.
- Kinderen mogen niet met het apparaat spelen.

Dit apparaat mag alleen worden gebruikt door kinderen van 8 jaar en ouder en personen met een lichamelijke, zintuiglijke of verstandelijke beperking of met gebrek aan ervaring en kennis op voorwaarde dat zij onder toezicht staan of aanwijzingen hebben gekregen over de manier waarop het apparaat veilig wordt gebruikt, en zij de bijbehorende gevaren begrijpen.

- Reiniging en onderhoud mogen niet door kinderen worden uitgevoerd, tenzij zij onder toezicht staan.
- Gebruik geen ruwe of schurende materialen of scherpe metalen schrapers om de glazen van de oven deur schoon te maken, omdat deze krassen op het oppervlak kunnen veroorzaken en het glas kunnen doen barsten.
- De oven moeten worden uitgeschakeld voordat u de verwijderbare onderdelen verwijdert.
- Na reiniging moeten ze weer in elkaar worden gezet volgens de instructies.
- Gebruik alleen de voor deze oven aanbevolen vleessonde.
- Gebruik geen stoomreiniger om de kookplaat te reinigen.
- Bevestig een stekker aan de voedingskabel die in staat is de spanning, stroom en belasting te verdragen die vermeld staan op het etiket, en een aardcontact heeft. Het stopcontact moet geschikt zijn voor de belasting in bedrijf die op het etiket staat aangegeven. De aardgeleider is groen-geel gekleurd. Dit moet worden gedaan door een gekwalificeerd vakman. In het geval van incompatibiliteit tussen het stopcontact en de stekker van het apparaat, moet u een gekwalificeerd elektricien vragen om het stopcontact te vervangen door een ander, geschikt stopcontact. De stekker en het stopcontact moeten conform de huidige normen zijn van het land waar het apparaat geïnstalleerd

Wordt.

Aansluiting op de stroombron kan ook tot stand worden gebracht door tussen het apparaat en de stroombron een omnipolaire stroomonderbreker aan te brengen, die de maximaal aangesloten belasting kan verdragen en voldoet aan de huidige wetgeving. De geel-groene aardkabel mag niet worden onderbroken door de stroomonderbreker. Het stopcontact of de omnipolaire stroomonderbreker die gebruikt wordt voor de aansluiting moet gemakkelijk te bereiken zijn wanneer het apparaat geïnstalleerd is.

- Afkoppeling is mogelijk doordat de stekker bereikbaar is of door een schakelaar in de vaste bedrading te monteren overeenkomstig de bedradingsregels.
- Als de voedingskabel beschadigd is, moet hij worden vervangen door een kabel of speciale bundel die verkrijgbaar is bij de fabrikant, of via de klantenservice.
- De voedingskabel moet van het type H05V2V2-F zijn.
- Dit moet worden gedaan door een gekwalificeerd vakman. De aardgeleider (geel-groen) moet ongeveer 10 mm langer zijn dan de andere geleiders. Neem voor reparaties alleen contact op met de klantenservice en vraag om het gebruik van originele reserveonderdelen.
- Als niet aan bovenstaande wordt voldaan, kan de veiligheid van het apparaat worden aangetast en de garantie komen te vervallen.
- Gemorst materiaal moet worden verwijderd alvorens het apparaat schoon te maken.
- Langdurige stroomuitval terwijl er een bereiding bezig is, kan een storing in de monitor veroorzaken.

Neem in dat geval contact op met de klantenservice.

- Om oververhitting te vermijden, mag het apparaat niet achter een decoratieve deur worden geplaatst.
- Als u het schap erin plaatst, moet u ervoor zorgen dat de aanslag aan de bovenkant en achterin de ovenruimte zit. Het schap moet helemaal in de ruimte worden geschoven
- **WAARSCHUWING:** Bekleed de ovenruimte niet met aluminiumfolie of wegwerpbeschermingen die verkrijgbaar zijn in de handel. Aluminiumfolie of andere beschermingen die rechtstreeks in contact komen met het hete email, kunnen smelten en het email van de binnenwanden aantasten.
- **WAARSCHUWING:** Verwijder nooit de afdichting van de ovendeur.
- **LET OP:** Vul de bodem van de ovenruimte niet opnieuw met water tijdens het koken of als de oven heet is.
- Er is geen extra bediening/instelling nodig om het apparaat op de nominale frequenties te laten werken.

1. ALGEMENE AANWIJZINGEN

Lees deze handleiding aandachtig. Hierin treft u belangrijke gegevens aan omtrent installatie, gebruik en onderhoud. Bewaar deze handleiding voor eventuele toekomstige raadpleging.

De eerste keer dat de oven in werking wordt gesteld, kan er een stinkende walm vrijkomen. Dit is te wijten aan de eerste verhitting van de lijm op de isolatiepanelen rond de oven. Dit is volkomen normaal. Wij raden u aan uw oven eerst een half uur op vol vermogen aan te zetten om deze walm uit de oven te verwijderen. Wacht u tot de walm verdwijnt, alvorens u het voedsel in de oven plaatst.

Bij een ingeschakelde oven wordt het glas van de deur behoorlijk warm.

1.1 LEES DEZE HANDLEIDING AANDACHTIG

De onderdelen, die in contact komen met voedsel voldoen aan de EEC richtlijn 89/109.

Door het plaatsen van de  markering op dit product, verklaren wij, op onze eigen verantwoordelijkheid, alle Europese veiligheids-, gezondheids- en milieu-eisen na te leven opgesteld in de regelgeving geldig voor dit product.

1.2 VEILIGHEIDSVOORSCHRIFTEN

•Het apparaat dient uitsluitend gebruikt te worden voor het doel, waarvoor het is ontworpen, d.w.z. het bereiden van voedsel. Elk ander doel, bijvoorbeeld als verwarming, is onjuist gebruik van de oven en gevaarlijk.

De fabrikant is niet verantwoordelijk voor mogelijke schade ten gevolge van een onjuist, verkeerd of onverstandig gebruik van de oven.

•**Bij het gebruik van elk elektrische apparaat dienen verschillende regels in acht genomen te worden:**

- Trek niet aan de kabel om de stekker uit het stopcontact te halen;
- Raak het apparaat niet met vochtige of natte handen of voeten aan;
- Gebruik het apparaat niet indien u geen schoeisel draagt;
- Gebruik geen adapters, tussenverbindingen en/of verlengsnoeren;
- Zet het apparaat bij hapering of siechte werking af en ga er niet aan sieutelen.

De kabel dient bij beschadiging direct vervangen te worden en wel op de volgende wijze:

- Haal de stekker uit het stopcontact of schakel de gehele elektrische installatie uit;
- Verwijder de kabel en vervang hem door een even lange nieuwe, (van het type H05RR-F, H05VV-F, H05V2V2-F). Deze kabel moet geschikt zijn voor het vermogen van het apparaat;
- Dit dient door een technische specialist uitgevoerd te worden;
- De aarde-draad (geel/groen) moet 10 mm langer zijn dan de andere draden.

•Voor reparaties aan het apparaat dient u zich uitsluitend tot een officiële technische service te wenden, alwaar u originele onderdelen kunt bestellen. Indien al hetgeen hierboven niet in acht wordt genomen, kan de veiligheid van het apparaat niet gegarandeerd worden.

•**Bedek de wanden van de oven nooit met aluminiumfolie of met wegwerpproducten om de oven schoon te houden. Aluminiumfolie en andere producten kunnen smelten als ze in aanraking komen met de hete ovenwanden, en kunnen de emailaag aantasten.**

1.3 INSTALLATIE

De installatie valt onder de verantwoordelijkheid van de koper zelf. De fabrikant is voor de installatie niet verantwoordelijk. Eventuele bijstand van de fabrikant bij onjuiste installatie valt niet onder de garantie. De oven dient door een technisch bevoegd persoon geïnstalleerd te worden volgens de installatie instructies. De fabrikant is niet verantwoordelijk voor eventuele persoonlijke of materiële schade ten gevolge van een onjuiste installatie.

1.4 INBOUW VAN DE OVEN

Plaats de oven in de daarvoor bestemde opening: onder het aanrecht of in kolomopstelling. De oven wordt vast gezet door de vier schroeven in de gaten in de rand vast te draaien. U kunt de schroeven zien, wanneer u de deur opent. Voor een goede ventilatie dienen bij het inbouwen van de oven de op de laatste pagina aangegeven maten en afstanden in acht te worden genomen.

Opmerking: Bij ovens die onder een kookplaat aangebracht worden, dient men de aanwijzingen in de handleiding voor de kookplaat op te volgen.

1.5 BELANGRIJK

De inbouwkast dient geschikt te zijn voor inbouw van het apparaat teneinde een goede werking te kunnen garanderen. De panelen van de kasten naast de oven dienen warmtebestendig te zijn. Bij kasten met houtfineer dient de lijm een temperatuur van 120°C te kunnen weerstaan. Plastic of gelijkde materialen, die niet bestending zijn tegen deze temperatuur kunnen vervormd worden of loslaten. Volgens de veiligheidsnormen dient het ingebouwde apparaat niet in contact te komen met elektrische onderdelen.

Alle beveiligingsonderdelen dienen zodanig aangebracht te zijn, dat zij niet zonder gereedschap verwijderd kunnen worden.

Teneinde een goede ventilatie te garanderen, dient de achterwand van de inbouwopening verwijderd te worden. Het voetstuk dient een opening van minstens 45 mm te hebben.

1.6 ELEKTRISCHE AANSLUITING

Steek de stekker in een correct geïnstalleerd geaard stopcontact. Bij modellen zonder stekker dient met een standaardstekker aan te brengen, die geschikt is voor het op het typeplaatje vermelde vermogen. De aarddraad is geel/groen. Deze verbinding dient door een technisch bevoegd persoon uitgevoerd te worden. Indien het stopcontact en de stekker niet op elkaar afgestemd zijn, laat dan een technisch bevoegd persoon een ander stopcontact installeren. Deze dient ook na te gaan of de draaddoor-sneede van het stopcontact geschikt is voor het door het apparaat opgenomen vermogen.

Aansluiting kan ook plaatsvinden door een geschikte meerpolige (aan/uit) schakelaar te plaatsen tussen het elektrische net en het apparaat, die aan de geldende normen voldoet. Zorg ervoor dat de (geel/groen) geaarde kabel de schakelaar niet raakt. Het stopcontact of de meerpolige schakelaar dienen op een gemakkelijk toegankelijke plaats bij de oven gemonteerd te worden.

Belangrijk: Zorg er bij de installatie voor dat de voedingskabel nergens warmer kan worden dan 50°C. De oven voldoet aan de veiligheidseisen als voorzien in de normen van de desbetreffende instituten. De elektrische veiligheid wordt uitsluitend gegarandeerd indien het apparaat op de juiste wijze met een doelmatige aardingsinstallatie is verbonden ingevolge de huidige normen m.b.t. elektrische veiligheid. Ga na of aan deze fundamentele veiligheidseisen is voldaan en laat de installatie, ingeval van twijfel, grondig nakijken door een installateur.

Ga na of het elektrische vermogen van de stopcontacten overeenkomt met het maximum vermogen van het apparaat, zoals is aangegeven op het typeplaatje. Haal er, in geval van twijfel, een technisch bevoegd persoon bij.

De fabrikant is niet verantwoordelijk voor eventuele persoonlijke of materiële schade als gevolg van de nietaarding van de installatie.

ATTENTIE: De spanning en energieverbruik staan vermeld op de modelsticker (laatste pagina).

2. INLEIDING PRODUCT

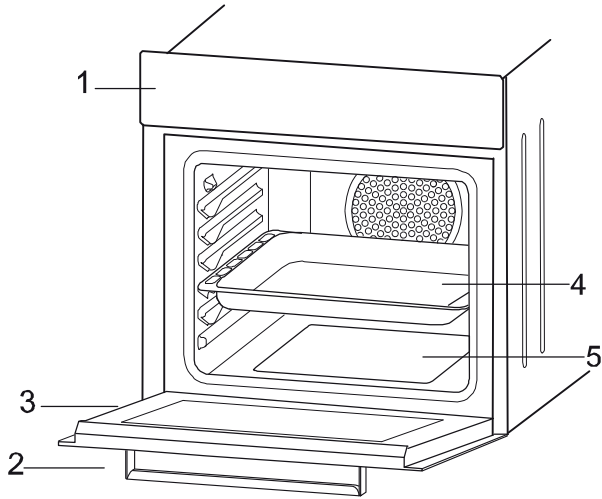

Figuur 1

HOOFDONDERDELEN

1. Bedieningspaneel
2. Deurhandgreep
3. Ovendeur
4. Bakplaat
5. Onderste verwarmingselement
6. Bovenste verwarmingselement
7. Rooster
8. Rekken

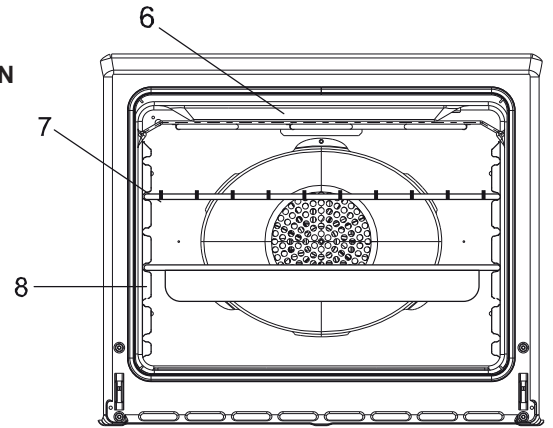

Figuur 2

VITROKERAMISCH FORNUIS: CUTC64EXDFF/CUTC64EXDNF

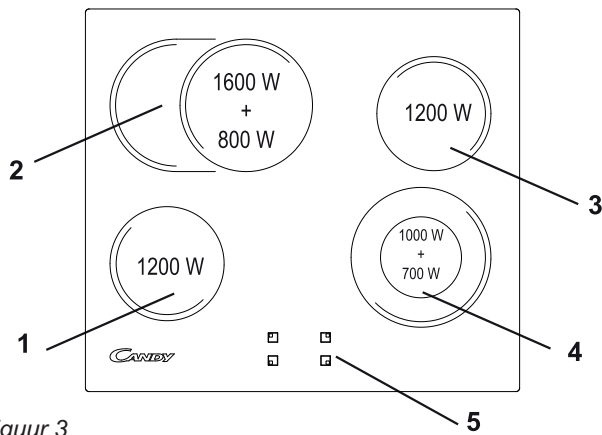

Figuur 3

HOOFDONDERDELEN

1. Ø 155 Verwarmingszone (1200W)
2. Ø 180 Verwarmingszone (1600W+800W)
3. Ø 155 Verwarmingszone (1200W)
4. Ø 190 Verwarmingszone (1000W+700W)
5. Vitrokeramisch oppervlak
6. Onderste behuizing

3. UITRUSTING VAN DE OVEN (Afhankelijk van het model)

Maak voor het gebruik de accessoires eerst schoon, spoel ze af met water en maak ze goed droog.

Het eenvoudige rooster dient als steun voor vormen en schotels.

Het schotelrooster dient meer bepaald voor het grillen. Dit wordt meestal samen met de lekbak gebruikt.

Dankzij hun speciaal profiel blijven ze steeds horizontaal, zelfs wanneer ze maximaal uitgetrokken zijn. Er bestaat geen enkel risico op het schuiven of overlappen van de gerechten.

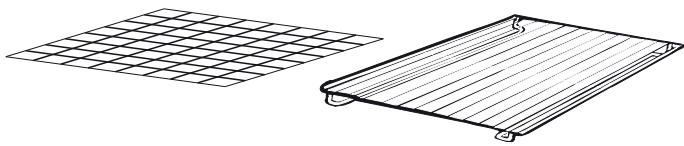

Figuur 4

De Lekbak is bestemd voor het opvangen van de jus bij het grillen. Deze wordt slechts gebruikt in de modus Grillen, Draaispit of Turbogrill, afhankelijk van het model. Voor alle andere bakwijzen moet u deze uit de oven halen. De lekbak nooit als bakschaal gebruiken, er kan zich rookontwikkeling, vetverspreiding en een snelle vervuiling van de oven voordoen.

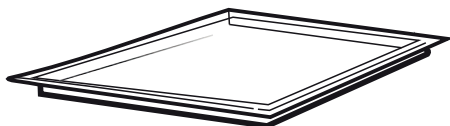

Figuur 5

De pizza set is ontwikkeld voor het bakken van een pizza. Voor het beste resultaat moet u deze gebruiken in combinatie met de Pizza functie



Figuur 6

De grillpan wordt in combinatie met de lekbak gebruikt voor alle soorten grillgerechten. Een handgreep wordt meegeleverd om het geheel uit de oven te kunnen nemen zonder dat u zich brandt. Laat de handgreep nooit in de oven liggen.

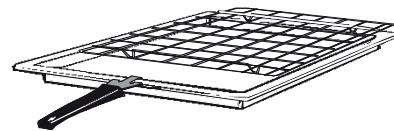

Figuur 7

Zijdellingse draadstructuren

Zijdellingse draadstructuur, indien inbegrepen



4. NUTTIGE TIPS

4.1 VEILIGHEIDSSYSTEEM VOOR DE ROOSTERS

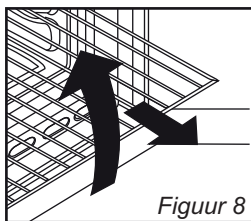

Deze oven is uitgerust met een nieuw veiligheidssysteem voor het uitrekken van de roosters. Dit systeem stelt u in staat om de roosters naar voren te trekken zonder het gevaar op te lopen, dat het rooster of het bereide voedsel per ongeluk uit de oven vallen. Om de roosters uit de oven te halen, dient u deze naar voren te trekken en iets op te tillen

4.2 GRILLEREN

Grilleren maakt het mogelijk het voedsel snel een diepe bruine kleur te geven. Afhankelijk van de grootte van uw gerecht raden wij u aan dit op het vierde niveau te zetten.

Bijna elk voedsel kan worden bereid onder de grill afgezien van erg mager vlees of een rollade. Vlees en vis dat u gaat grillen, dient u eerst licht te bestrijken met olie.

4.2 KOOKTIJD

Als u de oven voor de eerste keer gebruikt, raadpleegt u de tabellen op pagina 12 voor de aanbevolen kooktijden en temperaturen. Hierna kunt u naar eigen ervaring en inzicht deze tijden en instellingen aanpassen.

4.4 SCHOONMAKEN EN ONDERHOUD

DE GLAZEN ONDERDELEN



Wij bevelen u aan om na elk gebruik het glas van de oven schoon te maken d.m.v. absorberend papier. Indien er teveel vetspatten op zitten kan u deze nadien met een uitgewrongen spons en een schoonmaakmiddel reinigen en daarna spoelen. Nooit schuurmiddelen of snijdende voorwerpen gebruiken. U mag nooit een stoomreiniger of hogedrukreiniger gebruiken om de oven schoon te maken. Laat het apparaat eerst afkoelen alvorens het schoon te maken; haal vervolgens de stekker uit het stopcontact of sluit de elektriciteit af middels de hoofdschakelaar. Maak de roestvrijstalen en geëmailleerde delen schoon met warm water en niet bijtende of vloeibare zeep. Gebruik geen schuurmiddelen, bijtende wasmiddelen, bleekmiddelen of zuren om het apparaat schoon te maken. Het is heel belangrijk de oven schoon te maken na iedere keer dat u de oven heeft gebruikt. Vetten, die aan de wanden van de oven zijn blijven zitten, kunnen de volgende keer dat u de oven gebruikt, voor nare geurtjes zorgen of zelfs het kookresultaat beïnvloeden.

Gebruik heet water met een geschikt schoonmaakmiddel om de oven schoon te maken; verwijder de zeepresten grondig. De oven kan ook uitgerust worden met zelfreinigende ovenwanden, zodat het bovenstaande onnodig wordt. (Zie hiervoor het volgende hoofdstuk). Gebruik voor het schoonmaken van de roestvrijstalen grill een schoonmaakmiddel en schuursponsje. De glazen oppervlakken dient u schoon te maken, wanneer deze koud zijn. Schade aan de glazen delen vallen niet onder de garantie indien u het bovenstaande niet in acht neemt.

Om het binnenlichtje te vervangen dient u: de stekker uit het stopcontact te halen of de elektriciteit af te sluiten en de oude lamp te vervangen door een soortgelijke nieuwe lamp.

4.5 AQUACTIVAFUNCTIE

De Aquactivaprocedure maakt gebruik van stoom om achtergebleven veten en resten uit de oven te helpen verwijderen.

1. Giet 300ml water in het Aquactivareservoir aan de onderkant van de oven.
2. Stel de ovenfunctie Static () of Bottom () verwarming in.
3. Stel de temperatuur in met het pictogram Aquactiva ().
4. Stel het programma met een looptijd van 30 minuten in.
5. Na 30 minuten schakel het programma uit en koelt de oven af.
6. Als het apparaat afgekoeld is, kan het reinigen van de binnenkant van de oven meteen doek beginnen.

Waarschuwing:

Zorg ervoor dat het apparaat afgekoeld is voordat u het aanraakt.

Opgelet voor alle hete oppervlakken, omdat een risico op brandwonden bestaat.

Gebruik gedestilleerd of drinkbaar water.



4.6 SERVICE CENTRE

Before calling the Service Centre

If the oven is not working, we recommend that:

you check that the oven is properly plugged into the power supply.

If the cause of the fault cannot be detected:

disconnect the oven from the mains, do not touch the oven and call the after sales service.

Before calling the Service Centre remember to make a note of the serial number on the specifications plate.

The oven is supplied with a guarantee certificate that ensures that it will be repaired free of charge by the Service Centre

5. VOORBEREIDING OP INSTALLATIE EN GEBRUIK

Deze moderne, functionele en praktische oven is geproduceerd met de beste, kwalitatief hoogwaardige onderdelen en materialen en zal in alle opzichten en aan uw verwachtingen voldoen. Lees deze handleiding om een goed resultaat te behalen en om in de toekomst geen problemen tegen te komen. In de onderstaande informatie staan regels die noodzakelijk zijn voor een goede plaatsing en onderhoud. Lees deze in zijn geheel door en laat ook de installateur die het apparaat installeert deze doornemen.

5.1 EEN PLAATS KIEZEN VOOR DE OVEN / HAARDPLAAT

U moet op meerdere zaken letten als u een plaats gaat kiezen voor uw oven. Houd rekening met de onderstaande aanbevelingen om problemen en eventuele latere gevaarlijke situaties te voorkomen!

• Als u een plaats voor de oven / haardplaat kiest, let er dan op dat er zich geen ontvlambare of brandbare materialen in de dichte nabijheid van de oven bevinden, zoals gordijnen, doeken met olie, etc., die snel vlam kunnen vatten.

• Benodigde veranderingen van wandkasten en afzuiging boven het inbouwproduct en de minimale hoogte vanaf de oven staan in figuur 9. De afzuiging dient zich op een minimale afstand van 65 cm van het werkblad te bevinden. Als er geen afzuiging aanwezig is, dient de hoogte niet minder te zijn dan 70 cm.

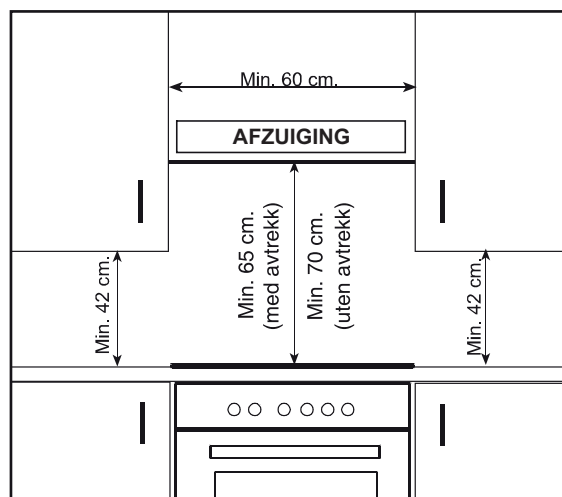

Figuur 9

5.2 INSTALLATIE OVEN EN FORNUIS

Afbeelding 10 – Reguliere installatie van de oven

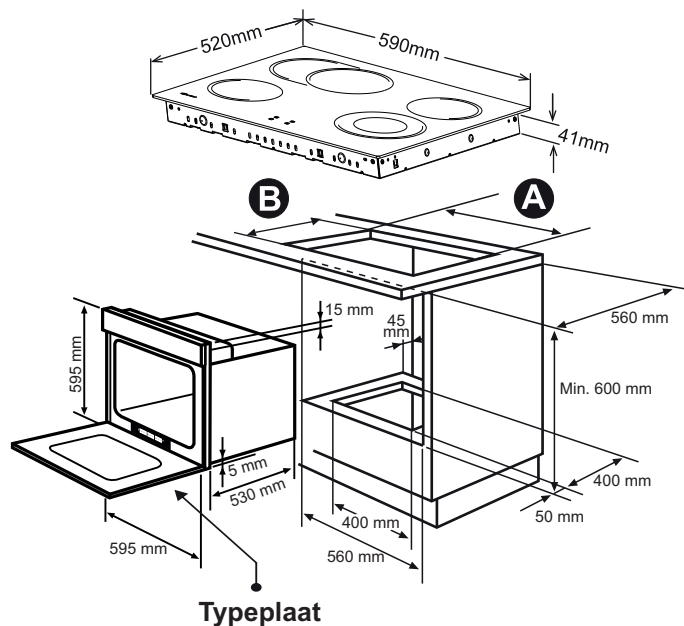

Tabel 2

FORNUIZEN INBOUWEN	
VITRO	
A	560 mm
B	490 mm

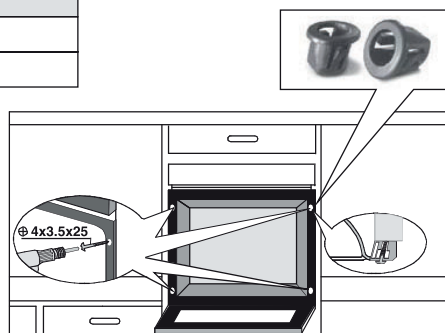

5.2.1 Installatiestappen

- Plaats het fornuis in de opening van het werkblad. De afmetingen van de opening worden weergegeven in figuur 10. Zie voor meer informatie **Het vitrokeramische fornuis bevestigen**.
- Sluit het fornuis aan op de oven met de stekker van het fornuis. De aansluiting voor de stekker bevindt zich op het achterpaneel van de oven.
- Sluit de oven aan op het elektriciteitsnet.
- Plaats de oven in de inbouwplaats. Afhankelijk van de kastopening, is plaatsing volgens figuur 10 van toepassing. Zie voor meer informatie **De oven bevestigen**.

5.2.2 Het vitrokeramische fornuis bevestigen

Normale bevestiging:

- Haal de bevestigingsklemmen uit de zak met accessoires en schroef ze op de plaatsen die aangegeven staan op de onderkant. (Draai de schroeven niet vast om de klemmen te blokkeren, ze moeten vrij kunnen bewegen)
- Plaats de kookplaat in het midden van de uitsnede.
- Draai de klemmen en draai ze helemaal vast.

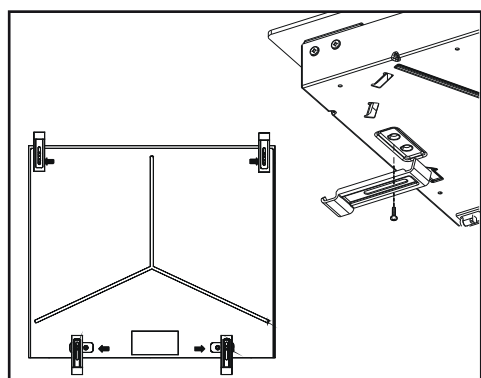

Figuur 11

5.2.3 De oven bevestigen

Plaats de oven in de ruimte in de keukeneenheid. Dit kan onder een werkblad zijn of in een kast. Zet de oven op haar plek door deze vast te schroeven met de twee bevestigingsgaten in het frame.

Open de ovendeur en kijk in de oven om deze bevestigingsgaten te vinden.

De afmetingen en het materiaal van de kast waarin de oven wordt geplaatst, dienen te kloppen en dienen bestand te zijn tegen hoge temperaturen. Bij een juiste installatie dient contact met elektrische of geïsoleerde delen te worden voorkomen. Geïsoleerde delen moeten zo worden geplaatst dat deze niet met gereedschap verwijderd kunnen worden. Installatie van het apparaat in de dichte nabijheid van een koelkast of vriezer wordt ook van een opening voorzien te zijn. Door de uitstralende warmte kunnen de prestaties van voornoemde apparaten negatief worden beïnvloed.

5.2.4 Waarschuwing

Waarschuwing met betrekking tot de installatie van de inbouwoven zonder koelventilator. Voordat u de oven plaatst, dient u het achterste keukenpaneel in de opening van de oven te verwijderen. Het voorste deel van het onderdeel dient ook van een opening voorzien te zijn.

- Het lampje licht op als het knopje van het fornuis op een andere stand staat dan de "0".
- Gebruik alleen pannen die even groot zijn als de diameter van de kookplaten.
- Voordat u de pan op de kookplaat plaatst, controleert u of de onderkant niet nat is.
- Zet een kookplaat nooit aan zonder dat er een pan op staat. De temperatuur van de pan kan hoog zijn als het apparaat in gebruik is. Derhalve wordt aanbevolen om kinderen en dieren tijdens en na gebruik buiten bereik van het fornuis te houden.
- Indien u scheuren ziet in het keramische glas, dan dient u het fornuis onmiddellijk uit te schakelen en te laten vervangen door de geautoriseerde onderhoudsdienst.
- Na gebruik (voor een voortdurend effectief gebruik en lange levensduur) moeten kookplaten goed te worden schoongemaakt met daarvoor geschikte reinigingsmiddelen. Om roestvorming te voorkomen en het oorspronkelijke uiterlijk te behouden, wordt aanbevolen om de kookplaten schoon te maken door ze schoon te wrijven met een doek die licht is bevochtigd met olie. Gebruik geen stoomreinigers.
- Om te voorkomen dat stroom verloren gaat, moeten de pannen die u gebruikt niet groter of kleiner zijn dan de oppervlakken van de kookplaten.
- Tref de nodige maatregelen zodat kleine kinderen niet in de nabijheid van het oppervlak van de kookplaten komen. Deze zijn tijdens en na gebruik namelijk erg heet.
- Door de ontvlambare aard van hete olie, dienen handelingen zoals bakken niet te worden uitgevoerd met een gesloten klep.
- Er mag niets op het glas worden gesneden, zoals brood. Geen pannen met aluminium onderkant gebruiken. Plaats geen zware materialen op uw fornuis.
- Plaats geen materialen van kunststof of aluminium op het keramische, glazen oppervlak. Indien er, om wat voor reden dan ook, kunststof of aluminium materiaal op gesmolten is, verwijdert u dit onmiddellijk met een spatel.
- Veeg het keramische oppervlak niet schoon met materialen zoals afwasborstels of schuursponsjes. Resten vaatwasmiddelen kunnen tot brand leiden en kunnen de kleur van het glas doen vervagen.

5.3 BEDRADING EN VEILIGHEID VAN DE INBOUWOVEN

Voordat u de aansluiting tot stand brengt, dient u te zorgen dat de installatie beschermd is door een geschikte zekering, en dat hij voorzien wordt van stroomdraden met een diameter die groot genoeg is om het apparaat normaal van stroom te voorzien.

Keer de kookplaat / oven om met de glazen kant op het werkblad; wees voorzichtig om het glas te beschermen.

Open het deksel in deze volgorde:

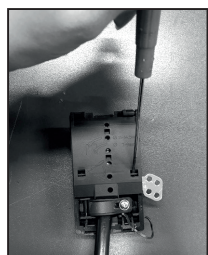

Figuur 12

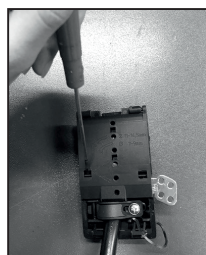

Figuur 13

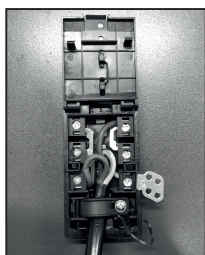

Figuur 14

- schroef kabelklem "1" los;
- zoek de twee lipjes aan de zijkanten op;
- zet het blad van een platte schroevendraaier voor de lipjes "2" en "3", duw ze in en druk;
- verwijder het deksel.

Het netsnoer losmaken:

- Verwijder de schroeven van het klemmenblok met de shunts en de geleiders van het netsnoer;
- Trek het netsnoer eruit.

Uit te voeren handelingen om een nieuwe aansluiting te maken:

- Kies de netvoedingskabel in overeenstemming met de aanbevelingen in de tabel;
- Steek de netvoedingskabel in de klem;
- Strip het uiteinde van elke geleider van het netsnoer tot een lengte van 10 mm; houd hierbij rekening met de benodigde lengte van het snoer voor de aansluiting op het klemmenblok;
- Volgens de installatie en met behulp van de shunts die u bewaard heeft bij de eerste handeling, bevestigt u de geleider zoals weergegeven op het diagram;
- Bevestig het deksel;
- Schroef de kabelklem vast.

Opmerking: zorg ervoor dat de schroeven van het klemmenbord goed zijn vastgedraaid.

Uit te voeren handelingen om een nieuwe aansluiting te maken:

- Kies de netvoedingskabel in overeenstemming met de aanbevelingen in de tabel;
- Steek de netvoedingskabel in de klem;
- Strip het uiteinde van elke geleider van het netsnoer tot een lengte van 10 mm; houd hierbij rekening met de benodigde lengte van het snoer voor de aansluiting op het klemmenblok;
- Volgens de installatie en met behulp van de shunts die u bewaard heeft bij de eerste handeling, bevestigt u de geleider zoals weergegeven op het diagram;
- Bevestig het deksel;
- Schroef de kabelklem vast.

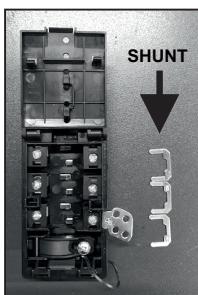

Figuur 15

	INDELING "1-3-5"	INDELING "2-4"
MONOFASE of TWEE FASEN 220-240 V~		
Kabel HO5V2V2F	3x4 mm ²	3x4 mm ²
DRIE FASEN 220-240 V3~		
Kabel HO5V2V2F	4x1,5 mm ²	4x1,5 mm ²
DRIE FASEN 380-415 V2N~		
Kabel HO5V2V2F	4x1,5 mm ²	4x1,5 mm ²

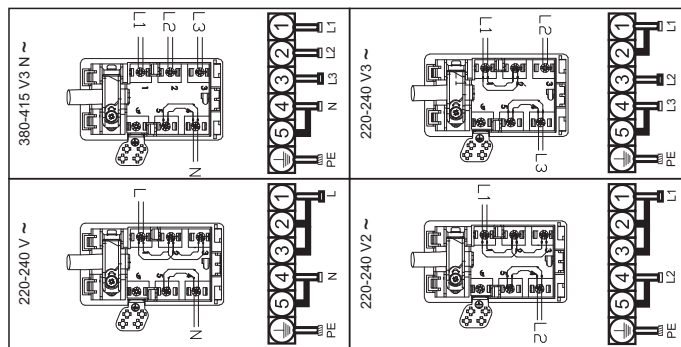

L1 / L2 / L3 = Phase N = Neutro PE = Tierra

Figuur 16

5.4 VITROKERAMISCH FORNUIS ZONDER BEDIENINGSKNOP

La connexion au circuit électrique, sur la table de cuisson vitrocéramique, doit se faire via le four.

Om de aansluiting te vervolgen, moeten de mannelijke connectors ① en ② van het fornuis worden aangesloten op de vrouwelijke connectors ③ van de oven of het bedieningspaneel.

INSTALLATIE MET OVEN

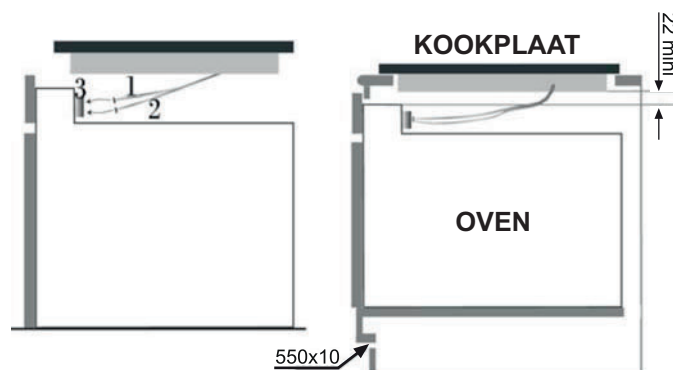

Figuur 17

Opening inbouwoven: Raadpleeg het desbetreffende instructieboekje.

Deze aansluiting kan worden gemaakt voor of nadat de oven op zijn plek is geschroefd.

6. HET GEBRUIK VAN DE OVEN / HET FORNUIS

6.1 BEDIENINGSPANELEN

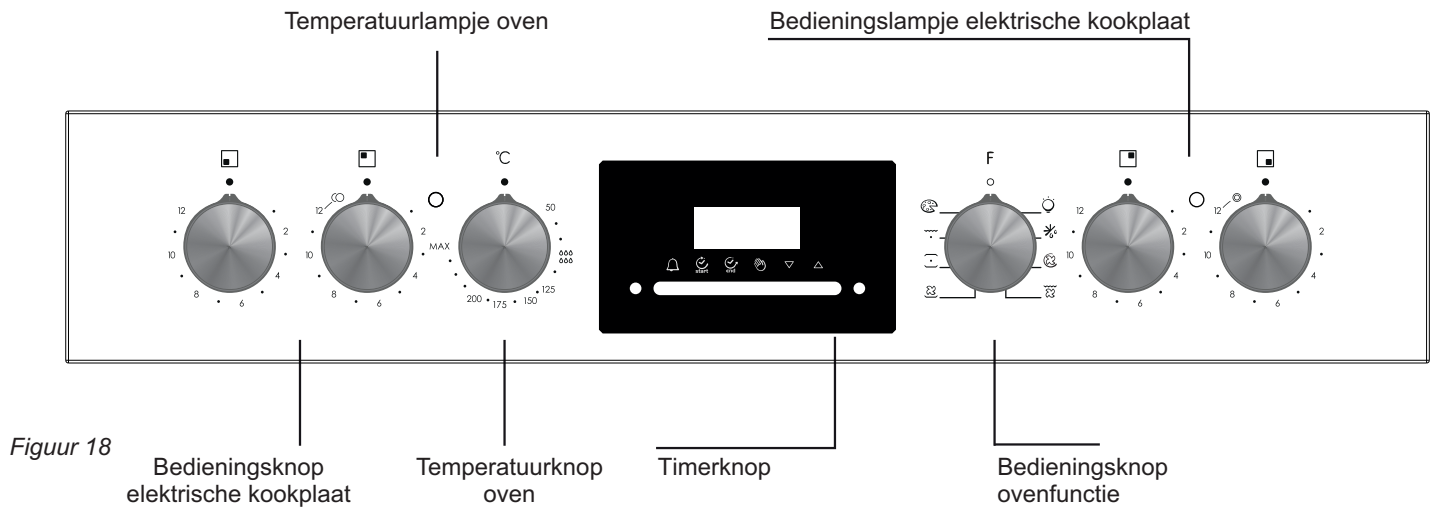

Figuur 19

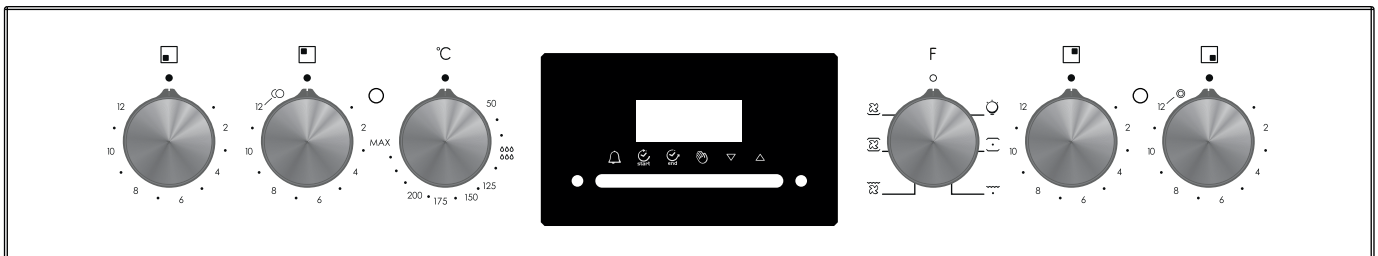

6.2 ELEKTRISCHE PROGRAMMA'S GEBRUIKEN

FUNCTIE	HOE INSCHAKELEN	HOE UITSCHAKELEN	HOE WERKT HET	WAAR WORDT HET VOOR GEBRUIKT
KOOKWEKKER	<ul style="list-style-type: none"> Houd de -knop ingedrukt Druk op de of -knop om de tijd in te stellen Laat alle knoppen los 	<ul style="list-style-type: none"> Wanneer de ingestelde tijd verstreken is, wordt een akoestisch alarm geactiveerd (dit alarm stopt vanzelf, maar het kan onmiddellijk gestopt worden door op de knop te drukken) 	<ul style="list-style-type: none"> Geeft een alarm af aan het einde van de ingestelde tijd. Om te controleren hoe lang lang het nog moet duren, drukt u op de -knop 	<ul style="list-style-type: none"> Maakt het mogelijk de oven als wekker te gebruiken (kan worden geactiveerd door de oven te bedienen of door de oven uit te schakelen).
HANDMATIG FUNCTIE	<ul style="list-style-type: none"> Druk op de -knop Stel de bereidingsfunctie in met de functiekeuzeschakelaar 	<ul style="list-style-type: none"> Zet de functiekeuzeschakelaar van de oven op O. 	<ul style="list-style-type: none"> Hiermee bedient u de oven. 	<ul style="list-style-type: none"> Voor het bereiden van de gewenste recepten
BEREIDING TIJD	<ul style="list-style-type: none"> Houd de TIMERKNOP ingedrukt Druk op de of -knop om de gewenste bereidingstijd in te stellen Laat alle knoppen los Stel de bereidingsfunctie in met de functiekeuzeschakelaar 	<ul style="list-style-type: none"> Na verloop van tijd wordt de oven automatisch uitgeschakeld. Mocht u de kooktijd eerder willen beëindigen, zet u de functiekeuzeschakelaar op 0 of zet u de tijd op 0:00 (TIMERKNOP en -knop) 	<ul style="list-style-type: none"> Hiermee kan de kooktijd worden ingesteld die nodig is voor het gekozen recept Om te controleren hoe lang het nog moet duren, drukt u op de TIMERKNOP. Druk op de TIMERKNOP en de -knop om de vooraf ingestelde tijd te wijzigen 	<ul style="list-style-type: none"> Aan het einde van de kooktijd schakelt de oven automatisch uit en klinkt er een akoestisch alarm.
EINDE VAN DE BEREIDING	<ul style="list-style-type: none"> Houd de EINDE-knop ingedrukt Druk op de -knoppen om de tijd in te stellen waarop de oven moet worden uitgeschakeld Laat de knoppen los Stel de bereidingsfunctie in met de functiekeuzeschakelaar 	<ul style="list-style-type: none"> Na verloop van tijd wordt de oven automatisch uitgeschakeld. Mocht u de kooktijd eerder willen beëindigen, zet u de functiekeuzeschakelaar op 0 of zet u de tijd op 0:00 (TIMERKNOP en -knop) 	<ul style="list-style-type: none"> Hiermee kan de kooktijd worden ingesteld die nodig is voor het gekozen recept Om te controleren hoe lang het nog moet duren, drukt u op de TIMERKNOP. Druk op de TIMERKNOP en de -knop om de vooraf ingestelde tijd te wijzigen 	<ul style="list-style-type: none"> Deze functie wordt meestal gebruikt met de functie "bereidingstijd". Als de schaal b.v. 45 minuten gekookt moet worden en voor 12:30 klaar moet zijn, kiest u gewoon de gewenste functie, stelt u de kooktijd in op 45 minuten en het einde van de kooktijd op 12:30. Het bereiden start automatisch om 11:45 uur (12:30 min 45 minuten) en gaat door tot het vooraf ingestelde einde van de kooktijd, waarna de oven automatisch uitschakelt. <p>WAARSCHUWING! Als het EINDE van het bereiden wordt geselecteerd zonder de lengte van de kooktijd in te stellen, begint de oven onmiddellijk met koken en stopt hij bij het EINDE van de ingestelde bereidingstijd.</p>

6.3 DE JUISTE TIJD INSTELLEN

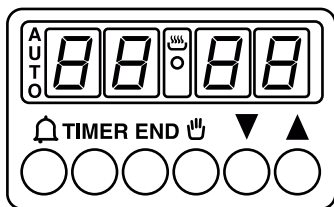

WAARSCHUWING: installatie van de oven of na onderbreking van de stroomtoevoer (herkenbaar aan de knipperende weergave van **00:00**) is het instellen van de juiste tijd. Doe dit als volgt.

- Houd de **TIMERKNOP** en **EIND**-knop ingedrukt (en **TIMER** op sommige modellen)
- Stel de tijd in met de -knoppen
- Laat alle knoppen los

LET OP: de oven werkt alleen als deze is ingesteld op handmatig of vooraf ingestelde tijd.
N.B.: op sommige modellen zijn de -symbolen vervangen door en .

6.4 DE KOOKPLATEN GEBRUIKEN

Het fornuisonderdeel van het product kan worden bediend via het bedieningspaneel (figuur 20).

Fase "0" betekent niet in positie. De overige 12 fases geven de volgende soorten gebruik aan:

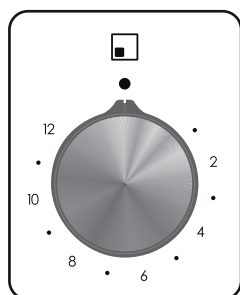

Figuur 20

- Zoek het teken dat bij de kookzone hoort die u nodig hebt.
- Draai de bedieningsknop op de gewenste kookinstelling.

We raden u aan om in eerste instantie de warmtezone op de hoogste positie in te stellen tot de inhoud van de pan de gewenste temperatuur heeft bereikt.

Vervolgens kan de temperatuur worden verlaagd tot de gewenste kookinstelling.

- Het lampje van de restwarmteindicator licht op als het oppervlak van het fornuis

60 graden of warmer is. Dit lampje blijft zelfs verlicht als het fornuis is uitgeschakeld en gaat pas uit als het fornuis is afgekoeld.

*Zet de knop op "0" om het fornuis uit te schakelen.

Waarschuwing: De extra grote, gemarkeerde zone leidt, afhankelijk van de afmetingen van de pannen en/of de kwaliteit van het te bereiden voedsel, tot nog betere prestaties.

* De ovaalvormige verwarmingszone bestaat uit twee verwarmingsgebieden: een cirkelvormig gebied met een aanvullend ovaalvormig deel.

Zet de bedieningsknop op 1 tot 12 om het cirkelvormige gebied te bedienen. Om het ovaalvormige deel te bedienen, zet u de bedieningsknop op stand 12 en kiest u een positie van 1 tot 12.

* Het verwarmingsgebied bestaat uit twee concentrische zones.

De binnenste cirkel wordt geactiveerd als de knop op een van de posities van 1 tot 12 wordt gezet. De buitenste ring wordt alleen geactiveerd als de bediening hoger dan 12 wordt gezet, tot een spanning van 1700 W.

Stand	Enkele tips
1 1-2 Zeer laag	Om een gerecht warm te houden en boter of chocolade te smelten...
2 3-4 Laag	Langzaam koken, sauzen, stoven, rijstepap, gepocheerde eieren...
3 5-6 Middelhoog	Bonen, bevroren voedsel, fruit, water koken...
4 7-8 Normaal	Gestoomde appels, verse groenten, pasta, pannenkoeken, vis...
5 9-10 Hoog	Intensiever koken, omelet, biefstuk...
6 11-12 Zeer hoog	Biefstuk, varkensvlees, bakken...

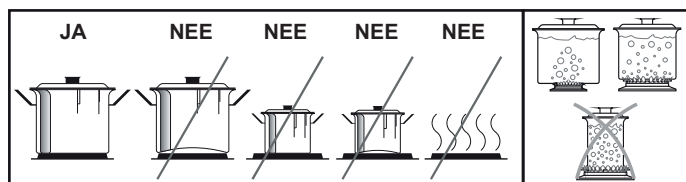

Figuur 21

De weerstand van het vitrokeraamische glas tot warmte en extreme temperatuurwisselingen is zeer hoog. Het verwarmde oppervlak zal door de tijd heen rood kleuren. Als een verwarmingseenheid in gebruik is, kunt u een zacht geluid horen. Dit is normaal en heeft niets te maken met de technische samenstelling van het systeem.

Dit geeft geen kwaliteitsproblemen. Het oppervlak kan beschadigd raken als pannen met scherpe randen tegen het vitrokeraamische glas wrijven of niet goed geplaatst worden. Aanbevolen wordt om hierop te letten.

Tips voor energiebesparing:

- Voor een optimale werking van de kookplaat, dient u de pan in het midden van de kookzone te plaatsen.
- Het gebruik van een deksel verkort de bereidingstijden en bespaart energie door de warmte vast te houden.
- Houd de hoeveelheid vocht of vet beperkt om de bereidingstijden te verkorten.
- Begin te koken op een hoge instelling en verlaag de instelling zodra het voedsel is doorverwarmd.
- Gebruik pannen waarvan de doorsnede even groot is als de grafiek van de gekozen zone.

6.5 DE OVEN GEBRUIKEN

Eerst moet u de ovenfunctie verstellen (figuur 22 en 23) en de temperatuur van de oven op de gewenste waarde zetten (figuur 24).

Anders werkt de oven niet.

Als de temperatuur in uw oven de ingestelde waarde bereikt, zal de thermostaat de stroom onderbreken en gaat het temperatuurlampje uit. Als de temperatuur onder de ingestelde waarde ligt, wordt de thermostaat weer ingeschakeld en gaat het temperatuurlampje aan.

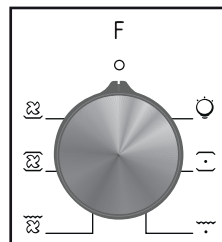

Figuur 22

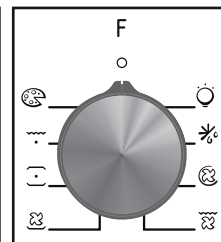

Figuur 23

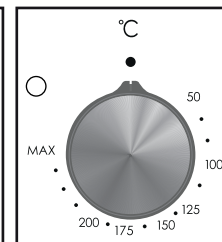

Figuur 24

Tabel 3

Symbol	UITLEG	Energieklasse volgens CENELEC EN 50304
	Licht	—
	Het ovenlampje, rode waarschuwinglampje en de ventilator worden ingeschakeld. Ontdooit bevroren voedsel.	—
	Verhitte lucht wordt door de ventilator op de verschillende niveaus geblazen. Het is ideaal om verschillende soorten voedsel tegelijk te bereiden (bijv. vlees en vis) zonder smaak en geur te mengen. Het kookt zeer zacht en is ideaal voor biscuitgebak, pasteien, enz.	—
	Het temperatuurlampje en waarschuwinglampje en de bovenste en onderste verwarmingselementen worden ingeschakeld.	B (convectie) voor FCO 607 X FCO 827 XL
	Het temperatuurlampje en waarschuwinglampje, de ventilator en de turboverwarming worden ingeschakeld.	B (hete lucht) alleen voor FCO 607 X FCO 827 XL
	Het temperatuurlampje en waarschuwinglampje, het bovenste verwarmingselement, de grill en de ventilator worden ingeschakeld.	—
	Deze functie is ideaal voor delicate gerechten (taarten, soufflés).	—
	Met deze functie circuleert warme lucht in de oven om een perfect resultaat te garanderen voor gerechten zoals pizza of focaccia.	—

* Getest in overeenstemming met de CENELEC EN 30350-1, gebruikt voor definitie van de energieklasse.

Tips voor energiebesparing:

- Indien mogelijk, vermijd het voorverwarmen van de oven en vermijd om de oven zonder inhoud te laten draaien.
- Laat de ovendeur niet open alleen wanneer dat nodig is, omdat er warmteverlies ontstaat elke keer dat de oven open staat.
- Voor een aanzienlijke energiebesparing, schakelt u de oven 5 tot 10 minuten uit voor het voorziene einde van de bereidingstijd en gebruik de warmte die de oven blijft genereren.
- Houd de dichtingen schoon en in goede staat, om energieverlies te voorkomen.
- Als u een contract heeft met een laag energie tarief, kunt u gebruik maken van het "uitgesteld koken".
- Deze zal uw programma laten starten in een periode waar u aan een voordelig tarief kookt. Dit helpt u bij het besparen van energie.

6.6 FUNCTIE

De beschikbaarheid van de onderstaande functies is afhankelijk van het productmodel.

Lamp

 Zet de ovenverlichting aan.

Defrost

 Als de knop op deze stand is gezet, laat de ventilator lucht op kamertemperatuur langs het bevroren voedsel circuleren zodat het in enkele minuten ontdooit zonder dat de eiwitten die het voedsel bevat wijzigingen ondergaan.

BEREIDING MET VENTILATIE

 Wij adviseren om deze methode te gebruiken voor gevogelte, pasteien, vis en groenten. De hitte dringt beter in het voedsel door en zowel de bereidings- als de voorverhittingstijden worden verkort. U kunt verschillende gerechten tegelijk klaarmaken, met of zonder dezelfde bereiding in een of meer posities. Deze bereidingsmethode geeft een gelijkmatige verdeling van de hitte, en geuren worden niet met elkaar vermengd. Reken ongeveer tien minuten extra als u meerdere gerechten tegelijkertijd bereidt.

Functie onderste en bovenste verwarmingselement (statisch koken)

 Bij deze manier van koken, die als de traditionele manier wordt beschreven, wordt de warmte gelijk verdeeld vanuit de onderste en bovenste elementen in de oven zodat zowel de boven- als onderkant van het voedsel dat u bereidt gelijkmatig wordt gekookt. Zet de temperatuurknop van uw oven op een temperatuur die wordt aanbevolen in de kooktabel voor de bereiding die u wilt doen. Verwarm de oven ongeveer tien minuten voor. Bereid het eten in een daarvoor geschikte bak gedurende de aanbevolen tijd. Deze positie heeft de voorkeur voor het maken van cake, sponscake, gebak, gebakken pasta, lasagne, pizza. Na het koken/bakken, schakelt u de bedieningsknop van de ovenfunctie en de thermostaat uit. Haal het gekookte/gebakken eten uit de oven, zet het op een veilige plek en laat de oven geheel afkoelen door de ovendeur open te houden. De oven is heet. Blijf daarom uit

Ventilator en het onderste en bovenste verwarmingselement (statisch koken met ventilator)

 Dit is de positie waarbij de lucht die afkomstig is van het onderste en bovenste verwarmingselement door de ventilator gelijkmatig in de oven wordt verspreid. Zet de temperatuurknop van uw oven op een temperatuur die wordt aanbevolen in de kooktabel voor de bereiding die u wilt doen. Zet de oven op het symbool van deze functie, zet de timer van de oven op de aanbevolen tijd en verwarm de oven 10 minuten voor. Doe het voedsel in een geschikte bak, zet het in de oven en begin. Op deze positie bereikt u doorgaans een heel goed resultaat als u gebak wilt maken. Alle delen van het eten worden op deze positie gelijkmatig bereid. Geschikt voor koken met één lade.

Na het koken/bakken, schakelt u de bedieningsknop van de ovenfunctie en de temperatuurinstelling uit. Haal het gekookte/gebakken eten uit de oven, zet het op een veilige plek en laat de oven geheel afkoelen door de ovendeur open te houden. De oven is heet. Blijf daarom uit de buurt van de oven en houd ook kinderen uit de buurt.

Defrost

 Gebruik de grill met de deur gesloten. Alleen het bovenste verwarmingselement wordt gebruikt en u kunt de temperatuur aanpassen. Vijf minuten voorverhitting is nodig om de elementen roodheet te laten worden.

Succes is gegarandeerd voor braadgerechten, kebabs en gegratineerde gerechten. Wit vlees moet op een zekere afstand van de grill worden gehouden; de bereidingstijd is dan langer, maar het vlees smaakvoller. U kunt rood vlees en visfilets op het rooster leggen met de lekbak eronder geschoven.

De oven heeft twee grillstanden: Grill: 2140 W Barbecue: 3340 W

Grillen met ventilator

 Gebruik de turbo-grill met de deur gesloten. Het verwarmingselement bovenin de oven wordt gebruikt terwijl de ventilator lucht in de oven laat circuleren. Voorverhitting is nodig voor rood vlees, voor wit vlees niet. Ideaal voor de bereiding van dikke stukken voedsel, hele stukken zoals geroosterd varkensvlees, gevogelte etc. Plaat het voedsel dat gegrild moet worden direct midden op het rooster, op het middelste ovenniveau. Schuif de lekbak onder het rooster om sappen op te vangen. Zorg dat het voedsel niet te dicht bij de grill is. Keer het voedsel halverwege de bereiding om.

Pizzafunctie

 Met deze functie wordt dezelfde warmte afgegeven als bij de traditionele houtoven waarin pizza's worden gebakken.

Tabel 4

GERECHTEN	ONDERSTE – BOVENSTE			ONDERSTE – BOVENSTE VENTILATOR			GRILL		
	Temperatuur pos. (°C).	Rek pos.	Bereidingstijd (dk)	Temperatuur pos. (°C).	Rek pos.	Bereidingstijd (dk)	Temperatuur pos. (°C).	Rek pos.	Bereidingstijd (dk)
Laagjes deeg	170 - 190	2-3	35 - 45	170 - 190	2-3	25 - 35			
Cake	170 - 190	2-3	30 - 40	150 - 190	2-3-4	25 - 35			
Koekjes	170 - 190	2-3	30 - 40	150 - 190	2-3-4	25 - 35			
Gegrilde gehaktballen							200	5	10 - 15
Voedsel dat water bevat	175 - 200	3	40 - 50	175 - 200	3	40 - 50			
Kip	200	2-3	45 - 60	200	2-3	45 - 60	200		50 - 60
Varkensvlees							200	4-5	15 - 25
Rundvlees							200	5	15 - 25
Tweelaagstaart									
Tweelaagsgebak									

7. REINIGING EN ONDERHOUD

7.1 ALGEMEEN

Voordat u uw oven gaat schoonmaken, controleert u of alle bedieningsknoppen uit staan en of het apparaat is afgekoeld. Haal het apparaat uit het stopcontact. Gebruik geen reinigingsmiddelen die schurende deeltjes bevatten waardoor emailen en geverfde delen van uw oven beschadigd kunnen raken. Gebruik afwasmiddel of een ander schoonmaakmiddel dat geen schurende deeltjes bevat.

Gebruik geen zuurhoudende middelen, schuurmiddelen of poeders, schuursponsjes of andere ruwe middelen gezien deze het oppervlak kunnen beschadigen. Indien u vloeistoffen over uw oven hebt geknoeid die verbranden, dan kan dit schade veroorzaken aan het emaille.

Ruim gemorste vloeistoffen onmiddellijk op.

7.2 DE OVEN SCHOONMAKEN

Haal de stekker van de oven uit het stopcontact voordat u deze gaat schoonmaken. U bereikt het beste resultaat als u de binnenkant van de oven schoonmaakt terwijl de oven nog een beetje warm is. Veeg uw oven na elk gebruik schoon met een zachte doek die is bevochtigd met een zeepoplossing. Veeg het vervolgens na met een vochtige doek en daarna met een droge doek. Het is van tijd tot tijd nodig om de oven grondig schoon te maken met een vloeibaar reinigingsmiddel. Niet schoonmaken met droge reinigingsmiddelen of reinigingsmiddelen in poedervorm. Bij producten met geleidende, emailen frames, hoeven de achterzijde en zijkanten van het binnenste frame niet te worden schoongemaakt. Afhankelijk van het gebruik wordt aanbevolen om deze na bepaalde tijd te vervangen.

7.3 REINIGING EN ONDERHOUD

Laat de kookplaat afkoelen voordat u onderhoudswerkzaamheden uitvoert.

. Er mogen alleen producten (reinigingsmiddelen en schrappers) worden gebruikt die specifiek ontwikkeld zijn voor oppervlakken van glaskeramiek. Deze zijn verkrijgbaar bij uw vakhandel.

. Voorkom morsen, omdat alles wat op het oppervlak van de kookplaat valt snel zal verbranden en moeilijker te reinigen is.

. Geadviseerd wordt om alle stoffen die snel smelten uit de buurt van de kookplaat te houden, zoals plastic voorwerpen, suiker of producten op basis van suiker.

ONDERHOUD:

- Breng enkele druppels van het speciale reinigingsmiddel aan op het oppervlak van de kookplaat.
- Wrijf hardnekkige vlekken weg met een zachte doek of met vochtig keukenpapier.
- Neem de kookplaat af met een zachte doek of droog keukenpapier tot het oppervlak schoon is.

Als er nog steeds hardnekkig vlekken zijn:

- Breng nog enkele druppels van het speciale reinigingsmiddel aan op het oppervlak.
- Schraap met een schraper en houd deze vast onder een hoek van 30° ten opzichte van de kookplaat, tot de vlekken verdwenen zijn.
- Neem de kookplaat af met een zachte doek of droog keukenpapier tot het oppervlak schoon is.
- Herhaal deze handeling zo nodig.

ENKELE TIPS:

Door de kookplaat regelmatig te reinigen, wordt er een beschermende laag gevormd, die essentieel is om krassen en slijtage te voorkomen. Zorg dat het oppervlak schoon is voordat u de kookplaat opnieuw gebruikt. Om watersporen te verwijderen gebruikt u enkele druppels witte azijn of citroensap. Neem de kookplaat daarna af met keukenpapier en een paar druppels speciaal reinigingsmiddel.

Het oppervlak van glaskeramiek is bestand tegen krassen van pannen met een vlakke bodem; het is echter altijd beter om ze op te tillen als u ze van de ene naar de andere zone verplaatst.

NB:

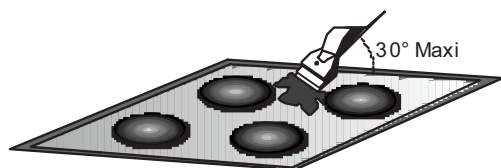

Gebruik geen spons die te nat is.

Gebruik nooit een mes of een schroevendraaier.

Een schraper met een snijblad beschadigt het oppervlak niet, zoals deze onder een hoek van 30° wordt vastgehouden.

Houd een schraper met een snijblad altijd buiten het bereik van kinderen.

Gebruik nooit agressieve reinigingsproducten of schuurpoeders. De metalen omlijsting: om de metalen omlijsting veilig te reinigen, neemt u deze af met water en zeep, en droogt u hem af met een zachte doek.

Eventuele kleurveranderingen in het oppervlak van glaskeramiek heeft geen invloed op de werking of de stabiliteit van het oppervlak. Dergelijke verkleuringen zijn meestal het gevolg van verbrande voedselresten of het gebruik van pannen van aluminium of koper; deze vlekken zijn moeilijk te verwijderen.

7.4 ONDERHOUD

Het lampje van de oven vervangen

Aanbevolen wordt om dit aan de geautoriseerde onderhoudsdienst over te laten.

Haal eerst de stekker uit het stopcontact en controleer of de oven is afgekoeld. Verwijder het kapje van de lamp en verwijder de lamp.

Plaats de nieuwe lamp, die bestand is tot temperaturen van 300 °C en die verkrijgbaar zijn bij geautoriseerde onderhoudsdiensten op de plaats van de oude lamp. Plaats het beschermkapje vervolgens terug. Hierna is uw oven gereed voor gebruik.

8. ONDERHOUD EN VERVOER

8.1 EISEN VOORDAT U CONTACT OPNEEMT MET ONDERHOUDSDIENST

Als de oven niet werkt

De stekker van de oven is eruit of er is stroomuitval geweest.

Als de oven niet verwarmt

De temperatuur kan niet worden ingesteld met de bedieningsknop van de oven.

Het lampje van de oven werkt niet

De elektriciteit moet worden gecontroleerd.

Controleer of de lamp defect is.

Koken (als het onderste en bovenste deel niet gelijkmatig kookt)

Controleer de locaties van de planken, de bereidingstijd en de temperatuur volgens de handleiding. Als het product niet goed werkt en de oorzaak niet kan worden gevonden, schakelt u het product uit.

Repareer het product niet zelf en bel de technische onderhoudsdienst.

Het is belangrijk om het productmodel en het serienummer door te geven aan de geautoriseerde, technische onderhoudsdienst. Deze vindt u op het etiket.

8.2 INFORMATIE MET BETREKKING TOT VERVOER

Als u vervoer nodig hebt

Bewaar de originele verpakking van het product en draag het indien nodig in de originele verpakking.

Volg de tekens op de verpakking.

Als de originele verpakking niet meer beschikbaar is

Tref maatregelen voor de externe oppervlakken (glazen en geverfde oppervlakken) van de oven en het fornuis om ze te beschermen tegen stoten en vallen

INDICAZIONI DI SICUREZZA

- Durante la cottura, l'umidità può condensarsi all'interno del vano cottura o sul vetro della porta. Questa è una condizione normale. Per ridurre questo effetto, attendere 10-15 minuti dopo l'accensione prima di mettere gli alimenti all'interno del forno. In ogni caso, la condensa scompare quando il forno raggiunge la temperatura di cottura.
 - Cuocere le verdure in un contenitore con coperchio invece che in un vassoio aperto.
 - Evitare di lasciare gli alimenti all'interno del forno dopo la cottura per più di 15/20 minuti.
 - **AVVERTENZA:** l'elettrodomestico e le sue parti accessibili diventano calde durante l'uso. Fare attenzione a non entrare in contatto con componenti surriscaldati.
 - **AVVERTENZA:** le parti accessibili possono diventare calde quando si utilizza il grill. I bambini devono rimanere a distanza di sicurezza.
 - **AVVERTENZA:** assicurarsi che l'elettrodomestico sia spento prima di sostituire la lampadina per evitare ogni possibilità di folgorazione.
 - **AVVERTENZA:** per evitare rischi causati da un involontario ripristino dell'interruttore automatico, l'elettrodomestico non deve essere alimentato da un dispositivo di commutazione esterno, quale ad esempio un contaminuti, oppure essere collegato ad un circuito che viene regolarmente acceso e spento.
 - Mantenere lontano dall'elettrodomestico i bambini di età inferiore agli 8 anni, a meno che non siano continuamente supervisionati.
 - I bambini non devono giocare con l'elettrodomestico. L'elettrodomestico può essere utilizzato da bambini di età superiore a 8 anni e da persone con ridotte capacità fisiche, sensoriali o mentali, oppure prive di esperienza e conoscenza, che siano state supervisionate o istruite riguardo all'uso dell'elettrodomestico in sicurezza, comprendendo i rischi che derivano dall'uso dello stesso.
 - Le operazioni di pulizia e manutenzione non devono essere effettuate dai bambini senza sorveglianza.
 - Non utilizzare materiali ruvidi, abrasivi o raschietti metallici affilati per pulire le porte in vetro del forno, dato che possono graffiare la superficie e causare la frantumazione del vetro.
 - Il forno deve essere spento prima di rimuovere le parti rimovibili.
 - Dopo la pulizia, rimontarle secondo le istruzioni.
 - Utilizzare solo la sonda carne consigliata per questo forno.
 - Non utilizzare un getto di vapore per pulire l'elettrodomestico.
 - Collegare al cavo di alimentazione una spina dimensionata per la tensione, la corrente e la potenza indicate nella targhetta e dotata del contatto di terra. La presa deve essere adatta al carico indicato sulla targhetta e deve avere il contatto di terra collegato e in funzione. Il conduttore di terra è di colore giallo-verde. Questa operazione deve essere eseguita solo da un tecnico adeguatamente addestrato. In caso di incompatibilità tra presa e spina dell'elettrodomestico, richiedere ad un tecnico specializzato di sostituire la presa con un'altra di tipo compatibile. La spina e la presa devono essere conformi alle normative attuali del paese di installazione.
- Il collegamento alla rete di alimentazione può essere effettuato anche collocando un interruttore automatico onnipolare tra l'elettrodomestico e la rete di alimentazione, in grado di supportare il carico massimo collegato, in linea con la legislazione corrente.
- Il cavo di terra giallo-verde non deve essere interrotto dall'interruttore automatico. La presa o l'interruttore automatico onnipolare utilizzati per il collegamento devono essere facilmente accessibili al momento del montaggio dell'elettrodomestico.
- La disconnessione può essere eseguita con la spina accessibile o aggiungendo un interruttore sul cablaggio fisso, nel rispetto delle normative relative ai cablaggi.
 - Se il cavo di alimentazione si danneggia, deve essere sostituito con un cavo o uno speciale fascio di cavi disponibile presso il produttore o contattando il reparto assistenza al cliente.
 - Il cavo di alimentazione deve essere di tipo H05V2V2-F
 - Questa operazione deve essere eseguita solo da un tecnico adeguatamente addestrato. Il conduttore di terra (giallo-verde) deve essere circa 10 mm più lungo degli altri conduttori. Per qualsiasi tipo di riparazione, fare riferimento unicamente al Reparto di Assistenza Cliente e richiedere l'utilizzo di ricambi originali.
 - Il mancato rispetto di quanto indicato sopra può compromettere la sicurezza dell'elettrodomestico e rendere nulla la garanzia.
 - Qualsiasi materiale fuoriuscito in eccesso deve essere tolto prima della pulizia.
 - L'interruzione prolungata dell'alimentazione durante una fase di cottura potrebbe causare un guasto

del monitor. In tal caso contattare il servizio clienti.

- L'elettrodomestico non deve essere installato dietro a una porta a scopo ornamentale per evitarne il surriscaldamento.
- Quando si posiziona uno scaffale all'interno, accertarsi che il blocco sia rivolto verso l'alto e nella parte posteriore della guida. Lo scaffale deve essere inserito completamente nella guida
- **AVVERTENZA:** Non rivestire le pareti del forno con fogli di alluminio o protezioni monouso disponibili nei negozi. I fogli di alluminio o qualsiasi altra protezione, a diretto contatto con lo smalto caldo, rischiano di fondere e deteriorare lo smalto degli interni.
- **AVVERTENZA:** Non togliere mai la guarnizione della porta del forno.
- **ATTENZIONE:** Non riempire il fondo della cavità con acqua durante la cottura o quando il forno è caldo.
- Per far funzionare l'apparecchio alle frequenze nominali non sono necessarie ulteriori operazioni o regolazioni.

1. AVVERTENZE GENERALI

Vi ringraziamo per aver scelto uno dei nostri prodotti. Per ottenere il massimo dal vostro forno vi raccomandiamo di:

- Leggere attentamente le note di questo manuale: contengono importanti istruzioni su come installare, utilizzare e sottoporre a manutenzione questo forno in modo sicuro.
- Conservare questo manuale in un luogo sicuro per una facile consultazione futura.

Quando il forno viene acceso per la prima volta può emettere fumi con un odore acre. Questo perché l'agente legante dei pannelli isolanti intorno al forno viene riscaldato per la prima volta. Si tratta di una situazione del tutto normale; se si verifica, basta aspettare che i fumi scompaiano prima di mettere gli alimenti in forno. Un forno per sua natura diventa molto caldo. Soprattutto il vetro della porta del forno.

1.1 DICHIARAZIONE DI CONFORMITÀ

- Apponendo il marchio **CE** su questo prodotto, confermiamo la conformità a tutti i requisiti di legge europei in materia di sicurezza, salute e tutela ambientale applicabili per legge a questo prodotto.
- Il fabbricante, Candy Hoover Group Srl, dichiara che l'apparecchiatura radio è conforme alla direttiva 2014/53/UE. Il testo completo della dichiarazione di conformità UE è disponibile al seguente indirizzo Internet: www.candy-group.com

1.2 SUGGERIMENTI DI SICUREZZA

- Il forno deve essere utilizzato solo per lo scopo per cui è stato progettato: deve essere utilizzato solamente per la cottura dei cibi. Qualsiasi altro uso, ad esempio come forma di riscaldamento, è un uso improprio del forno ed è quindi pericoloso.
 - Il produttore non può essere ritenuto responsabile per eventuali incidenti derivanti dall'uso non corretto, improprio o non ragionevole dell'elettrodomestico. **Quando si utilizza un qualsiasi elettrodomestico è necessario seguire alcune regole di base.**
 - Non tirare il cavo di alimentazione per staccare la spina dalla presa.
 - Non toccare il forno con mani o piedi bagnati o umidi.
 - Non utilizzare il forno a piedi scalzi.
 - In generale non è una buona idea utilizzare adattatori, prese multiple per diverse spine e prolunghe per cavi.
 - Se il forno si rompe o sviluppa un guasto, spegnerlo staccandolo dalla rete elettrica e non toccarlo.
 - Se il cavo è danneggiato, deve essere prontamente sostituito. Quando si sostituisce il cavo, seguire queste istruzioni. Togliere il cavo di alimentazione e sostituirlo con uno del tipo H05RRRF, H05VVV-F o H05V2V2-F. Il cavo deve essere in grado di sopportare la corrente elettrica richiesta dal forno. La sostituzione dei cavi deve essere effettuata da tecnici adeguatamente qualificati. Il conduttore di terra (giallo-verde) deve essere circa 10 mm più lungo degli altri cavi di alimentazione.
- Per le riparazioni utilizzare solo un centro di assistenza autorizzato e assicurarsi che vengano utilizzate solo parti originali. Se le istruzioni di cui sopra non vengono rispettate, i produttori non possono garantire la sicurezza del forno.

1.3 INSTALLAZIONE

L'installazione è responsabilità del cliente. Il produttore non è obbligato ad effettuarla. Se è necessaria l'assistenza del produttore per correggere errori dovuti ad un'installazione non corretta, questo intervento in assistenza non è coperto da garanzia.

Le istruzioni di installazione destinate al personale professionalmente qualificato devono essere rispettate.

Un'installazione non corretta può causare lesioni o danni alle persone, agli animali o alle cose. Il produttore non si assume la responsabilità per tali lesioni o danni.

1.4 MONTAGGIO DEL FORNO NEL VANO CUCINA

Inserire il forno nell'apposito spazio previsto nel vano cucina; può essere montato sotto un piano di lavoro o in un armadio verticale.

Fissare il forno in posizione avvitando (Figura 11).

Per individuare i fori di fissaggio, aprire la porta del forno e guardare all'interno. Per consentire un'adeguata ventilazione, durante il fissaggio del forno è necessario rispettare le misure e le distanze indicate nello schema dell'ultima pagina.

Nota: Per i forni che sono combinati con un piano di cottura è necessario seguire le istruzioni contenute nel manuale del piano di cottura.

1.5 IMPORTANTE

Per permettere un corretto funzionamento del forno, il vano cucina deve essere adatto. I pannelli del vano cucina che si trovano accanto al forno devono essere realizzati in materiale resistente al calore. Le materie plastiche o le colle che non possono resistere a tali temperature si fondono e deformano il vano. Una volta che il forno è stato alloggiato all'interno del vano, le parti elettriche devono essere completamente isolate. Questo è un requisito di sicurezza di legge. Tutte le protezioni devono essere saldamente fissate in posizione in modo che sia impossibile toglierle senza l'utilizzo di appositi utensili. Rimuovere il retro del vano cucina per garantire un'adeguata circolazione d'aria intorno al forno. Il piano cottura deve avere una distanza posteriore di almeno 45 mm.

1.6 COLLEGAMENTO ALL'ALIMENTAZIONE ELETTRICA

Inserire il cavo di alimentazione nella presa. Assicurarsi innanzitutto che ci sia un terzo contatto che funga da messa a terra per il forno. Il forno deve essere messo a terra correttamente.

Se il modello di forno non è dotato di spina, inserire una spina standard nel cavo di alimentazione. Deve essere in grado di sopportare l'alimentazione indicata sulla targhetta delle specifiche. Il cavo di messa a terra è giallo-verde. La spina deve essere montata da personale qualificato. Se la presa e la spina sono incompatibili, la presa deve essere sostituita da una persona adeguatamente qualificata. Una persona adeguatamente qualificata deve anche assicurarsi che i cavi di alimentazione possano trasportare la corrente necessaria per il funzionamento del forno.

All'alimentazione può essere collegato anche un interruttore ON/OFF. I collegamenti devono tenere conto della corrente erogata e devono essere conformi alle disposizioni di legge vigenti. Il cavo di terra giallo-verde non deve essere azionato dall'interruttore ON/OFF. La presa o l'interruttore ON/OFF utilizzato per il collegamento all'alimentazione elettrica devono essere facilmente accessibili quando il forno è stato installato.

Importante: Durante l'installazione, posizionare il cavo di alimentazione in modo che non venga sottoposto a temperature superiori a 50°C in nessun punto.

Il forno è conforme alle norme di sicurezza stabilite dagli organismi di regolamentazione. Si può utilizzare il forno in sicurezza solo se è stato adeguatamente messo a terra in conformità con i requisiti di legge vigenti in materia di sicurezza del cablaggio. È necessario assicurarsi che il forno sia stato messo a terra in modo adeguato.

Il produttore non può essere ritenuto responsabile per danni o lesioni a persone, animali o proprietà causati dalla mancata messa a terra del forno.

Il cablaggio e l'impianto elettrico devono essere in grado di sopportare la potenza elettrica massima richiesta dal forno.

Questo è indicato sulla targhetta delle specifiche. In caso di eventuali dubbi, contattate una persona professionalmente qualificata.

2. INTRODUZIONE DEL PRODOTTO

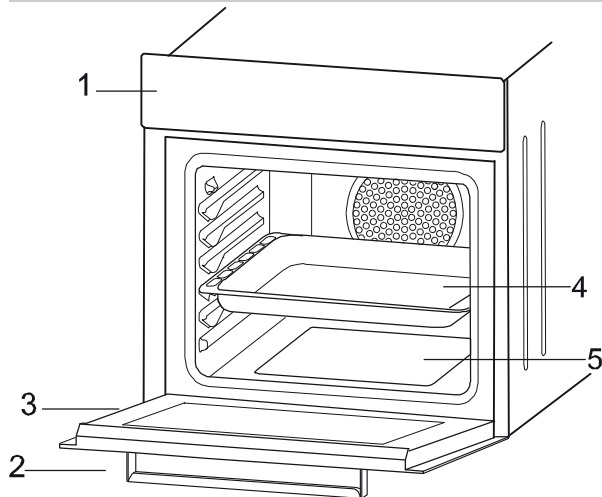

PARTI PRINCIPALI

1. Pannello di controllo
2. Maniglia della porta del forno
3. Porta del forno
4. Vassoio
5. Resistenza di riscaldamento inferiore
6. Resistenza di riscaldamento superiore
7. Griglia
8. Ripiani



Figura 2

Figura 1

PIANO DI COTTURA IN VETROCERAMICA: CUTC64EXDFF/CUTC64EXDNF

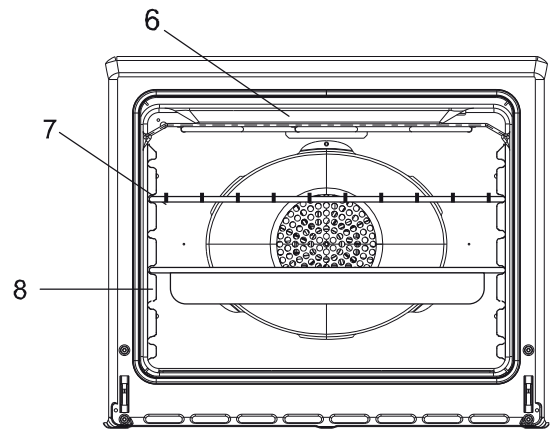

Figura 3

PARTI PRINCIPALI

1. Zona radiante Ø 155 (1200 W)
2. Zona radiante Ø 180 (1600 W+800 W)
3. Zona radiante Ø 155 (1200 W)
4. Zona radiante Ø 190 (1000 W + 700 W)
5. Superficie in vetroceramica
6. Alloggiamento inferiore

3. ATTREZZATURA DEL FORNO (a seconda del modello)

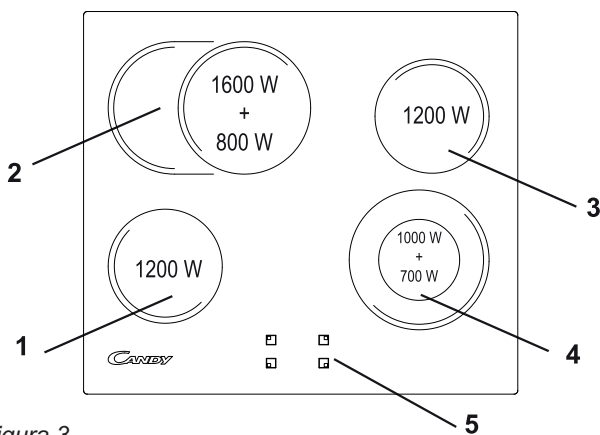
È necessario effettuare una pulizia iniziale delle attrezzature prima del primo utilizzo di ciascuna di esse, lavandole con una spugna. Risciacquarle ed asciugarle.

Il semplice ripiano può contenere stampi e piatti.

Il ripiano portavassoio è particolarmente adatto per grigliare gli alimenti. Usarlo con la vaschetta raccogliogocce.

Il particolare profilo dei ripiani fa sì che rimangano orizzontali anche quando vengono estratti. Non c'è il rischio che un piatto scivoli o si rovesci.

Il set per la pizza è stato studiato per la cottura della pizza. Per ottenere i migliori risultati il set deve essere utilizzato insieme alla Funzione Pizza.



Figura 6

Il portavassoio

Il ripiano portavassoio è particolarmente adatto per grigliare. Usarlo con la vaschetta raccogliogocce. Viene fornito con un Manico per aiutare a spostare entrambi gli accessori in modo sicuro. Non lasciare il manico all'interno del forno.



Figura 4

La vaschetta raccogliogocce cattura i succhi provenienti dagli alimenti grigliati. Si usa solo con il grill, il girarrosto, o il grill ventilato; toglierla dal forno per altri metodi di cottura.

Non usare mai la vaschetta raccogliogocce come teglia per l'arrosto, perché in questo modo si crea fumo e il grasso spruzza il forno rendendolo sporco.

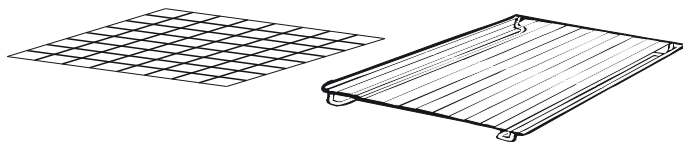

Figura 5

Griglie laterali a rete

Griglia laterale a rete se in dotazione.

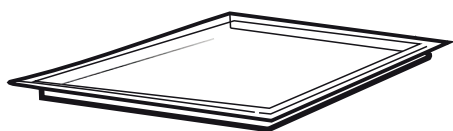

Figura 7

4. SUGGERIMENTI UTILI

4.1 SISTEMA DI SICUREZZA DEI RIPIANI

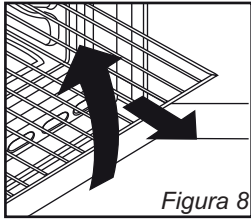

Il forno è dotato di un nuovo sistema di sicurezza dei ripiani. In questo modo è possibile estrarre i ripiani del forno durante l'ispezione degli alimenti senza pericolo di fuoriuscite di alimenti o di caduta accidentale di ripiani dal forno. Per rimuovere i ripiani tirarli verso l'esterno e sollevarli.

Figura 8

4.2 COTTURA ALLA GRIGLIA

La cottura alla griglia permette di dare rapidamente al cibo un colore marrone scuro. Per la rosolatura si consiglia di inserire la griglia sul quarto livello, a seconda delle proporzioni del cibo (vedi figura a pagina 12).

Quasi tutti gli alimenti possono essere cucinati alla griglia, tranne la selvaggina magra e gli involtini di carne.

La carne e il pesce che devono essere grigliati devono essere prima leggermente cosparsi con olio.

4.3 TEMPO DI COTTURA

Per i tempi di cottura e le temperature consigliate al primo utilizzo del forno, consultare le tabelle a pagina 12. Si può poi voler variare questi tempi e impostazioni alla luce della propria esperienza.

4.4 PULIZIA E MANUTENZIONE

Pulire le superfici in acciaio inossidabile e smaltate con acqua calda e saponata o con prodotti di marca adatti. Non utilizzare in nessun caso polveri abrasive che possano danneggiare le superfici e rovinare l'aspetto del forno. È molto importante pulire il forno ogni volta che viene utilizzato. Il grasso fuso si deposita sui lati del forno durante la cottura. La volta successiva, quando si usa il forno, questo grasso potrebbe causare odori sgradevoli e potrebbe addirittura compromettere il successo della cottura. Per la pulizia utilizzare acqua calda e detersivo; risciacquare accuratamente.

Per rendere superfluo questo lavoro tutti i modelli possono essere rivestiti con pannelli catalitici autopulenti: questi vengono forniti come optional (vedi sezione FORNO AUTOPULENTE CON RIVESTIMENTO CATALITICO).

Per le griglie in acciaio inossidabile utilizzare detersivi e pagliette metalliche abrasive in lana di acciaio. Le superfici in vetro come la parte superiore, la porta del forno e la porta del vano scaldavivande devono essere puliti quando sono freddi. I danni che si verificano perché questa prescrizione non è stata rispettata non sono coperti dalla garanzia.

Per sostituire la luce interna:

• disinserire l'alimentazione di rete e svitare la lampadina.

Sostituire con una lampadina identica in grado di resistere a temperature molto elevate.

4.5 FUNZIONE AQUACTIVA

La procedura Aquactiva utilizza il vapore per aiutare a rimuovere i residui di grasso e le particelle di cibo dal forno.

1. Versare 300 ml di acqua nel contenitore Aquactiva sul fondo del forno.

2. Impostare la funzione del forno su Statico () o zona di riscaldamento inferiore ()

3. Impostare la temperatura sull'icona Aquactiva 

4. Lasciare agire il programma per 30 minuti.

5. Dopo 30 minuti spegnere il programma e lasciare raffreddare il forno.

6. Quando l'elettrodomestico è freddo, pulire le superfici interne del forno con un panno.

Avvertenza: Assicurarsi che l'elettrodomestico sia freddo prima di toccarlo. È necessario prestare attenzione a tutte le superfici calde, poiché sussiste il rischio di ustioni. Utilizzare acqua distillata o potabile.



4.6 CENTRO DI ASSISTENZA

Prima di chiamare il Centro di Assistenza

Se il forno non funziona, si consiglia di: controllare che il forno sia collegato correttamente all'alimentazione elettrica. Se la causa del guasto non può essere rilevata: scollegare il forno dalla rete elettrica, non toccare il forno e chiamare il servizio di assistenza.

Prima di chiamare il Centro di Assistenza ricordarsi di annotare il numero di serie sulla targhetta delle specifiche.

Il forno è fornito con un certificato di garanzia che garantisce la riparazione gratuita presso il Centro di Assistenza

5. PREPARAZIONE PER L'INSTALLAZIONE E L'USO

Realizzato con parti e materiali della migliore qualità, questo forno moderno, funzionale e pratico soddisferà le vostre esigenze sotto tutti i punti di vista. Assicuratevi di leggere questo manuale per ottenere risultati ottimali e non avere problemi in futuro. Le informazioni riportate di seguito contengono le regole necessarie per il corretto posizionamento e le operazioni di assistenza.

Dovrebbero essere lette senza problemi soprattutto dal tecnico che installerà l'elettrodomestico.

5.1 SCELTA DEL POSTO PER IL FORNO / PIANO COTTURA

Ci sono diversi punti a cui prestare attenzione quando si sceglie un posto per il forno. Assicuratevi di prendere in considerazione le nostre raccomandazioni qui sotto per evitare problemi e situazioni pericolose che potrebbero verificarsi in seguito!

• Quando si sceglie un posto per il forno / piano cottura, bisogna fare attenzione che non ci siano materiali infiammabili o combustibili nelle immediate vicinanze, come tende, tele cerate, ecc... che prendono rapidamente fuoco.

• Le modifiche richieste ai pensili e alle ventole di scarico sopra il prodotto combinato incassato, così come l'altezza minima dall'armadio del forno, sono mostrate nella Figura 9.

Di conseguenza, il ventilatore di scarico deve trovarsi ad un'altezza minima di 65 cm dal piano di lavoro. Se non c'è una ventola di scarico, l'altezza non dovrebbe essere inferiore a 70 cm.

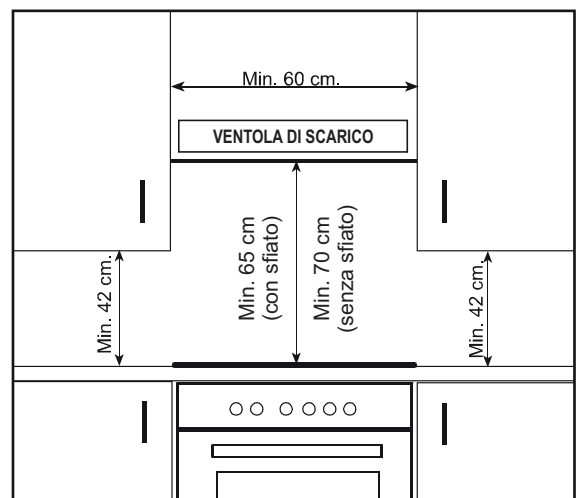

5.2 FORNO e INSTALLAZIONE DEL PIANO DI COTTURA

Figura 10 - Installazione regolare del forno

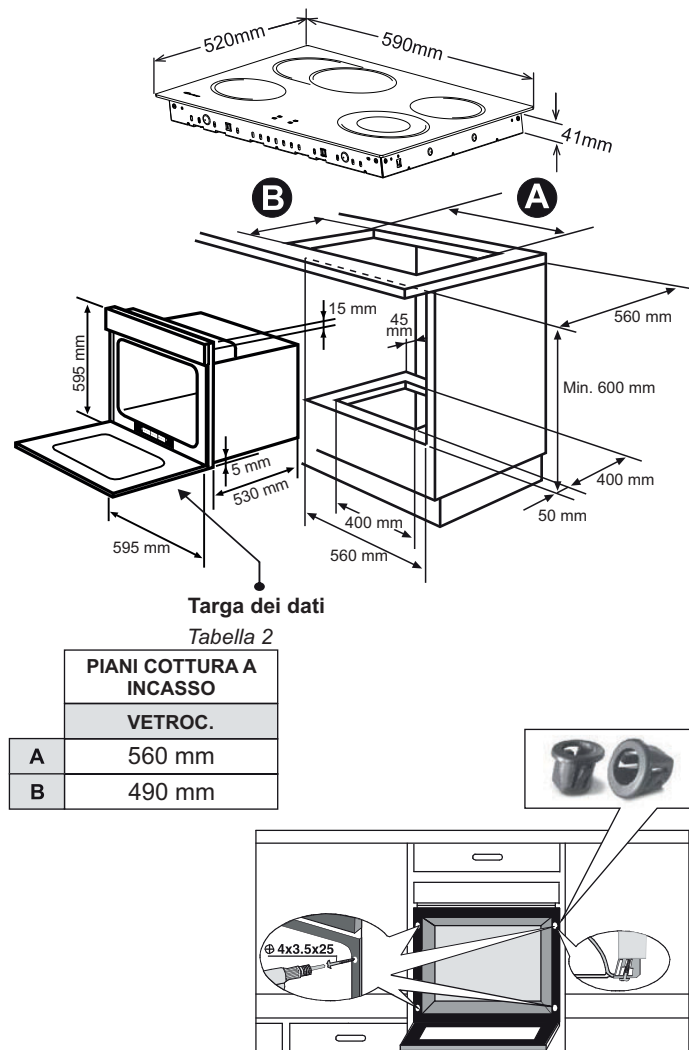

5.2.1 Fasi di installazione

1. Posizionare il piano cottura nell'apertura sul piano di lavoro. Le dimensioni dell'apertura sono illustrate nella Figura 10. Per i dettagli, vedere i paragrafi **Fissaggio del piano di cottura in vetroceramica**.
2. Collegare il piano di cottura al forno utilizzando la spina fornita con il piano di cottura. La presa per la spina è posizionata sul pannello posteriore del forno.
3. Collegare il forno all'alimentazione elettrica.
4. Posizionare il forno nella sua nicchia per l'incasso. Entrambe le posizioni indicate nella Figura 10 sono applicabili a seconda delle dimensioni dell'apertura dell'armadio. Per i dettagli, vedere il paragrafo **Fissaggio del forno**.

5.2.2 Fissaggio del piano cottura in vetroceramica

Fissaggio normale:

- Utilizzare le fascette di fissaggio presenti nel sacchetto degli accessori ed avvitare nella posizione indicata sulla scatola inferiore. (Non serrare le viti per bloccare completamente le fascette, dovrebbero muoversi liberamente)
- Inserire il piano di cottura nella posizione centrale dell'intaglio.
- Ruotare le fascette e serrarle a fondo.



Figura 11

5.2.3 Fissaggio del forno

essere montato sotto un piano di lavoro o in un armadio verticale. Fissare il forno in posizione avvitandolo, utilizzando i due fori di fissaggio nel telaio. Per individuare i fori di fissaggio, aprire la porta del forno e guardare all'interno.

Le dimensioni e il materiale dell'armadio in cui verrà installato il forno devono essere corretti e resistenti agli aumenti di temperatura. In una corretta installazione, si deve evitare il contatto con parti elettriche o isolate. Le parti isolanti devono essere montate in modo da garantire che non possano essere rimosse con qualsiasi tipo di utensile. Si sconsiglia di installare l'elettrodomestico nelle immediate vicinanze di un frigorifero o di un congelatore. In caso contrario, le prestazioni dei suddetti elettrodomestici saranno influenzate negativamente a causa dell'emissione di calore.

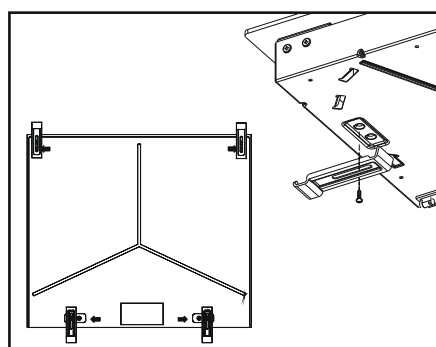
5.2.4 Avvertenza

Avvertenza per l'installazione di un forno ad incasso senza ventola di raffreddamento. Prima di inserire il forno, è necessario rimuovere il pannello posteriore dell'elemento cucina nella zona dell'apertura del forno. Allo stesso modo, la parte anteriore dell'elemento deve avere un'apertura.

- Quando una manopola del bruciatore del piano di cottura viene portata in una posizione diversa dalla posizione "0", la spia di funzionamento si accende.
- Utilizzare solo pentole che si adattano al diametro del bruciatore.
- Prima di mettere la pentola sul bruciatore, assicurarsi che il suo fondo non sia bagnato.
- Non azionare mai il bruciatore del piano di cottura quando è vuoto. La temperatura della pentola può essere elevata quando l'elettrodomestico è in uso. Pertanto, si raccomanda di tenere i bambini e gli animali domestici lontano dal piano di cottura sia durante che dopo l'utilizzo.
- Nel caso in cui si notino crepe sul vetro ceramico, questo deve essere immediatamente spento e fatto sostituire dall'Assistenza Autorizzata.
- Dopo l'uso (per garantire il funzionamento continuo ed efficace e la lunga durata), le piastre devono essere pulite a fondo con materiali di pulizia appropriati. Per evitare la formazione di ruggine e preservarne l'aspetto iniziale, si consiglia di pulire le piastre strofinandole con un panno leggermente imbevuto d'olio.
- Non utilizzare mai pulitrici a vapore.
- Per evitare sprechi di energia, le pentole da utilizzare non devono essere più piccole o più grandi delle superfici del bruciatore.
- Adottare le misure necessarie affinché i bambini piccoli non si avvicinino in alcun modo alla superficie del bruciatore, perché in posizione di funzionamento è caldo.
- A causa della natura infiammabile dell'olio caldo, operazioni come la frittura devono essere eseguite con i coperchi dei contenitori chiusi.
- Non tagliare nulla, pane, ecc... sul vetro. Non utilizzare pentole con fondi in alluminio. Evitare di appoggiare materiali troppo pesanti sul piano di cottura.
- Non collocare materiali come plastica o alluminio sulla superficie di vetroceramica. Se per qualsiasi motivo dovesse esserci un materiale plastico o di alluminio fuso su di essa, pulirla immediatamente con una spatola.
- Non pulire la superficie in ceramica con materiali come stoffa o spugna di asciugapiatti. I residui di detersivi possono provocare incendi e far sbiadire il colore del vetro.

5.3 CABLAGGIO E SICUREZZA DEL FORNO COMBINATO AD INCASSO

- Prima di effettuare il collegamento, accertarsi che l'impianto sia protetto da un fusibile appropriato (come da tabella) e che sia dotato di cavi aventi una sezione sufficientemente grande per alimentare normalmente l'elettrodomestico.
- Capovolgere il forno/piano di cottura, con la vetroceramica rivolta verso il piano di lavoro, prestando attenzione a proteggere la vetroceramica.

Aprire il coperchio nella seguente sequenza;



Figura 12

Figura 13

Figura 14

- Svitare la fascetta per cavi "1",
- Individuare le due linguette sui lati,
- Mettere la punta di un cacciavite piatto davanti alle linguette "2" e "3", spingere all'interno e premere,
- Togliere il coperchio.

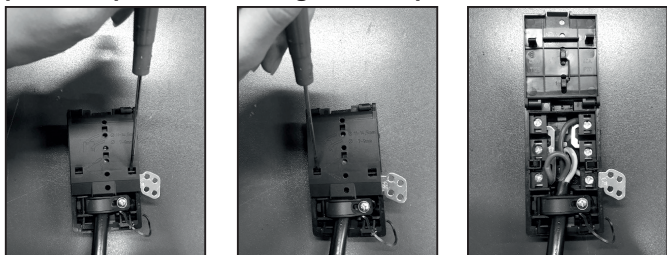
Per staccare il cavo di alimentazione elettrica.

- Togliere le viti che fissano la morsetteria che contiene le derivazioni e i conduttori del cavo di alimentazione,
- Tirare verso l'esterno il cavo di alimentazione.

• Operazioni da effettuare per un nuovo collegamento:

- Scegliere il cavo di alimentazione in accordo con le indicazioni della tabella.
- Passare il cavo di alimentazione elettrica nella fascetta.
- Spelare l'estremità di ogni conduttore del cavo di alimentazione per circa 10 mm, tenendo in considerazione la lunghezza richiesta del cavo per il collegamento alla morsetteria.
- A seconda del tipo di montaggio, utilizzare le deviazioni recuperate nella prima operazione, fissare il conduttore come indicato sulla tabella Figura 15
- Bloccare il coperchio.
- Avvitare la fascetta per cavi.



Figura 15

Nota: accertarsi che le viti della morsetteria siano completamente avvitate.

	DISPOSIZIONE "1-3-5"	DISPOSIZIONE "2-4"
MONOFASE O BIFASE 220-240 V~		
Cavo HO5V2V2F	3x4 mm ²	3x4 mm ²
TRIFASE 220-240 V3~		
Cavo HO5V2V2F	4x1,5 mm ²	4x1,5 mm ²
TRIFASE 380-415 V2N~		
Cavo HO5V2V2F	4x1,5 mm ²	4x1,5 mm ²

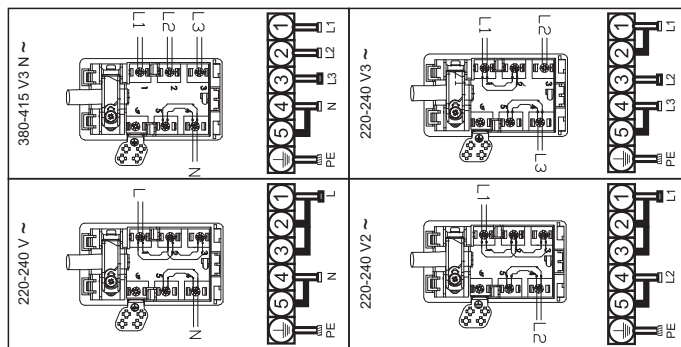

L1 / L2 / L3 = Fase N = Neutro PE = Terra

Figura 16

5.4 PIANO DI COTTURA IN VETROCERAMICA SENZA MANOPOLA DI COMANDO

Il collegamento al circuito elettrico sul piano di cottura in vetroceramica deve essere effettuato solo tramite il forno.

Per procedere con il collegamento, è necessario collegare i connettori "maschio" ① e ② del piano di cottura con i connettori "femmina" ③ del forno o del pannello di controllo.

INSTALLAZIONE CON FORNO



Figura 17

"Aperture" del forno ad incasso: Fare riferimento al relativo manuale di istruzioni

Questo collegamento può essere effettuato prima o dopo avere avvitato il forno.

6. UTILIZZO DEL FORNO/ PIANO DI COTTURA

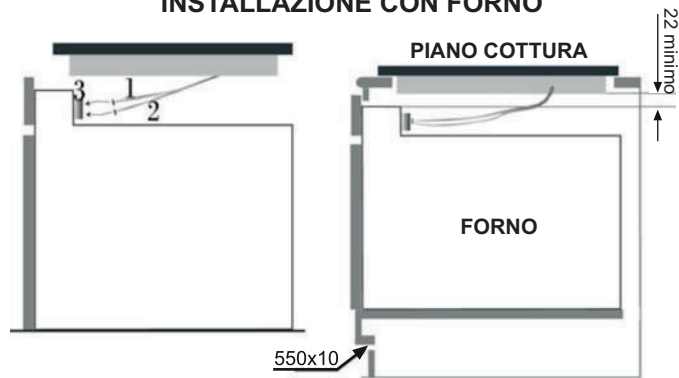
6.1 PANNELLI DI CONTROLLO



Figura 18







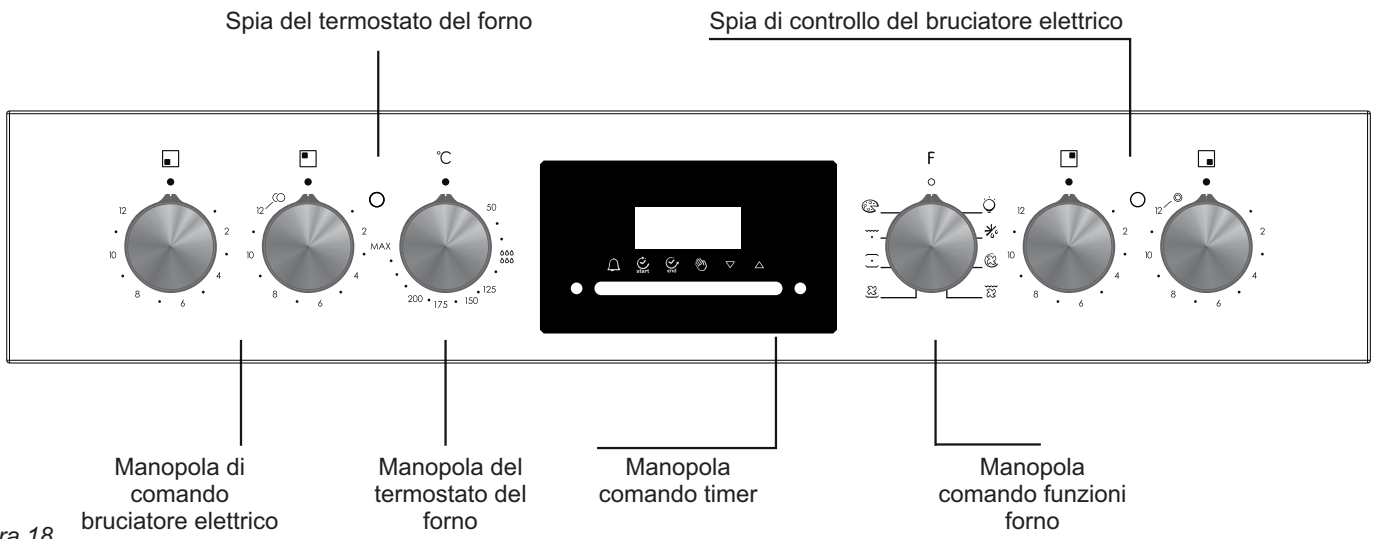



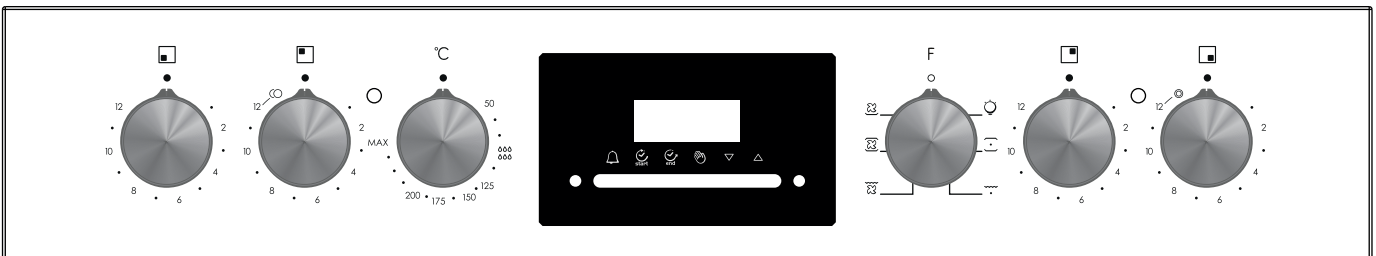









Figura 19

6.2 USO DEL PROGRAMMATORE ELETTRONICO

FUNZIONE	COME ATTIVARE	COME SPEGNERE	COME FUNZIONA	A COSA SERVE
CONTAMINUTI	<ul style="list-style-type: none"> • Premere e tenere premuto il pulsante  • Premere i pulsanti  o  per impostare l'orario di richiesto • Rilasciare tutti i pulsanti 	<ul style="list-style-type: none"> • Al termine del tempo impostato viene attivato un allarme acustico (questo allarme si arresta da solo, ma può essere fermato immediatamente Premendo il pulsante)  	<ul style="list-style-type: none"> • Alla fine del tempo impostato viene attivato un allarme. • Per verificare quanto tempo rimane da eseguire Premere il pulsante  	<ul style="list-style-type: none"> • Permette di utilizzare il forno come sveglia (può essere attivata sia con forno in funzione che con forno spento)
FUNZIONE MANUALE	<ul style="list-style-type: none"> • Premere il pulsante  • Impostare la funzione di cottura con il selettore Delle funzioni del forno 	<ul style="list-style-type: none"> • Ruotare il selettore delle funzioni del forno sulla posizione O. 	<ul style="list-style-type: none"> • Permette di azionare il forno. 	<ul style="list-style-type: none"> • Per cucinare le ricette richieste
TEMPO DI COTTURA	<ul style="list-style-type: none"> • Tenere premuto il tasto TIMER • Premere i pulsanti  o  per impostare la durata richiesta per la cottura • Rilasciare tutti i pulsanti • Impostare la funzione di cottura con il selettore Delle funzioni del forno 	<ul style="list-style-type: none"> • Alla fine del tempo, il forno si spegne automaticamente. Se si desidera interrompere la cottura in anticipo, ruotare il selettore delle funzioni su O, oppure impostare l'ora su 0:00 (Pulsanti TIMER e  ) 	<ul style="list-style-type: none"> • Permette di preimpostare il tempo di cottura per la ricetta scelta • Per verificare quanto tempo rimane da eseguire premere il pulsante TIMER. • Per modificare/cambiare il Tempo preimpostato premere i pulsanti TIMER e   	<ul style="list-style-type: none"> • Alla fine del tempo di cottura impostato, il forno si spegne automaticamente emettendo un allarme acustico.
FINE COTTURA	<ul style="list-style-type: none"> • Premere e tenere premuto il pulsante END (FINE) • Premere i pulsanti   per impostare l'ora in cui si desidera che il forno si spenga • Rilasciare i pulsanti • Impostare la funzione di cottura con il selettore delle funzioni del forno 	<ul style="list-style-type: none"> • All'orario impostato, il forno si spegne. Per spegnere manualmente, ruotare il selettore delle funzioni del forno sulla Posizione O. 	<ul style="list-style-type: none"> • Permette di impostare l'ora di fine cottura • Per controllare il tempo preimpostato, premere il pulsante END • Per modificare il tempo preimpostato premere i Pulsanti END +   	<ul style="list-style-type: none"> • Questa funzione viene solitamente utilizzata con la funzione "tempo di cottura". Ad esempio, se il piatto deve essere cotto per 45 minuti e deve essere pronto per le 12:30, è sufficiente selezionare la funzione desiderata, impostare il tempo di cottura a 45 minuti e il tempo di fine cottura alle 12:30. • La cottura inizierà automaticamente alle 11:45 (12:30 meno 45 minuti) e continuerà fino al termine della cottura, quando il forno si spegnerà automaticamente. <p>AVVERTENZA. Se si seleziona FINE cottura senza impostare il tempo di cottura, il forno inizia immediatamente la cottura e si ferma alla FINE del tempo di cottura impostato.</p>

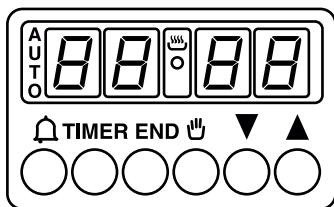
6.3 IMPOSTAZIONE DELL'ORA CORRETTA



AVVERTENZA: la prima operazione da effettuare dopo l'installazione del forno o dopo l'interruzione dell'alimentazione (riconoscibile dal display lampeggiante con l'indicazione di ) è l'impostazione dell'ora corretta. Ciò si ottiene operando come segue.

- Premere e tenere premuti i pulsanti **TIMER** e **END** ( e **TIMER** su alcuni modelli)
- Impostare l'ora con i pulsanti  

- Rilasciare tutti i pulsanti

ATTENZIONE: il forno funziona solo se impostato su funzione manuale  o tempo preimpostato.
N.B.: su alcuni modelli i simboli   sono sostituiti da **+** e **-**.

6.4 USO DEI BRUCIATORI DEL PIANO DI COTTURA

Il piano di cottura del prodotto viene controllato tramite il pannello di controllo (Figura 20). Fase "0" significa posizione di spento.

Le altre 12 fasi indicano i seguenti tipi di utilizzo:

Individuare il segno corrispondente alla zona di cottura di cui si ha bisogno.

• **Ruotare la manopola di comando verso l'impostazione di cottura richiesta.**

Inizialmente si consiglia di impostare la zona di riscaldamento nella posizione più alta fino a quando il contenuto della pentola non ha raggiunto la temperatura desiderata, quindi il calore può essere ridotto al livello di cottura desiderato.

• **La spia indicatrice del calore residuo si accende quando la temperatura della superficie del piano di cottura raggiunge i 60 gradi o più.** Rimarrà accesa anche se il piano di cottura è spento e si spegnerà solo quando la superficie del piano di cottura si sarà raffreddata.

• **Per spegnere il piano di cottura, ruotare la manopola su "0".**

Avvertenza: La zona evidenziata molto grande, a seconda delle dimensioni delle pentole e/o della quantità di alimenti in cottura, fornirà livelli ancora più elevati di prestazioni.

• **La zona di riscaldamento ovale è composta da due zone di riscaldamento, una zona circolare con una sezione ovale complementare.**

Ruotare la manopola di comando da 1 a 12 per regolare l'area circolare. Per azionare la sezione ovale è sufficiente ruotare la manopola da 1 a 12.

• **L'area di riscaldamento è costituita da due zone concentriche.**

Il cerchio interno si attiva quando la manopola viene ruotata in una qualsiasi delle posizioni da 1 a 12. L'anello esterno si attiva solo quando il comando viene ruotato oltre 12 fino ad una potenza di 1700 W.



Figura 20

Posizione		Alcuni suggerimenti	
1	1-2	Molto bassa	Per mantenere caldo un piatto, sciogliere il burro e la cioccolata...
2	3-4	Bassa	Cottura lenta, salse, spezzatini, budino di riso, uova in camicia...
3	5-6	Moderata	Fagioli, cibi surgelati, frutta, acqua bollente...
4	7-8	Media	Mele al vapore, verdure fresche, pasta, crepes, pesce...
5	9-10	Alta	Cottura più intensa, frittate, bistecche...
6	11-12	Molto alta	Bistecche, braciola, frittura...

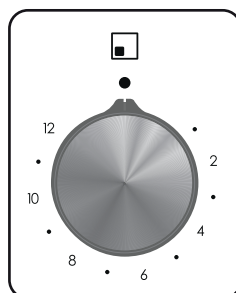

Figura 21

La resistenza della vetroceramica al calore e agli sbalzi di temperatura estremi è molto alta. Con il tempo si noterà un arrossamento sulla superficie riscaldata. Quando un'unità di riscaldamento è in funzione, si può sentire un suono debole; è del tutto normale e ha a che fare con la struttura tecnica dell'impianto.

Non pone alcun problema in termini di qualità. Nel caso in cui le pentole con bordi affilati dovessero sfregare contro la vetroceramica o essere appoggiati in modo impreciso, la superficie del vetro può danneggiarsi. Si raccomanda di prestare attenzione a questo aspetto.

ACCORGIMENTI PER IL RISPARMIO ENERGETICO:

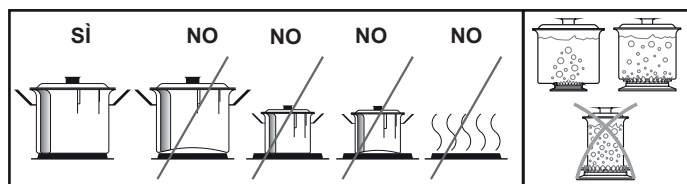
- Per ottenere la massima efficienza dal piano di cottura, posizionare la pentola al centro della zona cottura.
- L'utilizzo di un coperchio riduce i tempi di cottura e risparmia energia trattenendo il calore.
- Ridurre al minimo la quantità di liquido o grasso per diminuire i tempi di cottura.
- Iniziare la cottura con temperatura elevata, quindi ridurla quando il cibo si è riscaldato.
- Utilizzare pentole con diametro corrispondente al grafico della zona selezionata.

6.5 USO DEL FORNO

Per prima cosa è necessario regolare la funzione del forno (Figura 22 e 23) e poi impostare la temperatura del forno sul valore desiderato (Figura 24). In caso contrario, il forno non funzionerà.

Quando la temperatura all'interno del forno raggiunge il valore impostato, il termostato esclude il circuito e la luce del termostato si spegne. Quando la temperatura scende al di sotto del valore impostato, il termostato si riaccende e la spia del termostato si accende.



Figura 22



Figura 23

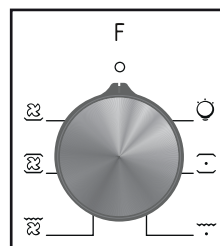

Figura 24

Tabella 3

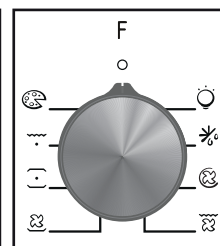
Simbolo	SPIEGAZIONE	Classe energetica secondo CENELEC EN 50304
	Luce	—
	La luce del forno, la spia rossa di avvertimento e la ventola si accenderanno. Svolge la funzione di scongelamento dei cibi surgelati.	—
	L'aria riscaldata viene fatta circolare dalla ventola sui diversi livelli. È ideale per cuocere diversi tipi di alimenti contemporaneamente (ad esempio carne e pesce) senza mescolare gusti e odori. Cuoce molto delicatamente ed è ideale per il pan di Spagna, dolci, ecc...	—
	Il termostato del forno e la spia indicatrice del forno, oltre alle resistenze di riscaldamento inferiori e superiori si accenderanno.	B (convezione) Per FCO 607 X FCO 827 XL
	Il termostato del forno e la spia indicatrice del forno, la ventola e il riscaldatore turbo si accenderanno.	B (aria forzata) Solo per FCO 607 X FCO 827 XL
	Il termostato del forno e la spia indicatrice del forno, la resistenza di riscaldamento superiore, la resistenza del grill e il funzionamento della ventola si accenderanno.	—
	Questa funzione è ideale per piatti delicati (torte salate-soufflé).	—
	Questa funzione, con l'aria calda che circola nel forno, garantisce risultati perfetti per piatti come pizza o focaccia.	—

* Testato in accordo con la norma CENELEC EN 60350- 1 utilizzata per la definizione della classe energetica.

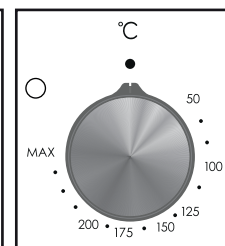
ACCORGIMENTI PER IL RISPARMIO ENERGETICO:

- Cercare per quanto possibile di evitare il preriscaldamento e cercare di riempire sempre il forno.
- Aprire la porta del forno il meno possibile, in quanto il calore del vano di cottura si disperde ogni volta che la porta viene aperta.
- Per un buon risparmio di energia, spegnere il forno tra 5 e 10 minuti prima del tempo previsto di cottura; utilizzare il calore residuo che il forno continua a generare.
- Mantenere pulite e in buone condizioni le guarnizioni, per evitare di disperdere il calore all'esterno del vano di cottura.
- Se si dispone di un contratto di fornitura di elettricità con tariffa oraria, il programma "cottura ritardata" semplifica il risparmio energetico, facendo iniziare il processo di cottura nel periodo a tariffa ridotta.

6.6 FUNZIONI

La disponibilità delle funzioni spiegate di seguito varia a seconda del modello di prodotto.

Lampada

 Accende la luce del forno.

Funzione scongelamento

 Quando l'indicatore è in questa posizione. La ventola fa circolare aria calda a temperatura ambiente intorno agli alimenti congelati e li scongela in pochi minuti senza alterarne o modificarne il contenuto proteico.

Funzione di cottura con ventola

 Sia la resistenza superiore che quella inferiore si utilizzano insieme alla ventola che fa circolare l'aria all'interno del forno. Si consiglia di utilizzare questo metodo per pollame, dolci, pesce e verdure. Il calore penetra meglio negli alimenti e si riducono i tempi di cottura e di preriscaldamento. È possibile cucinare contemporaneamente alimenti diversi con o senza la stessa preparazione in una o più posizioni. Questo metodo di cottura fornisce una distribuzione uniforme del calore e gli odori non sono mescolati. Lasciare una decina di minuti in più quando si cucinano gli alimenti contemporaneamente.

Funzione resistenza di riscaldamento inferiore superiore (cottura statica):

 In questo tipo di cottura che viene descritto come metodo tradizionale, il calore che emana in modo uniforme dalle resistenze inferiore e superiore nel forno assicura una cottura uniforme del lato inferiore e superiore degli alimenti che si stanno cuocendo. Regolare la manopola del termostato del forno alla temperatura consigliata sul piano di cottura per l'operazione di cottura che si va ad eseguire. Si consiglia un preriscaldamento del forno di circa dieci minuti. Lasciare cuocere gli alimenti, che vengono posti in un contenitore adatto, per la durata consigliata.

Questa posizione è una funzione preferita nella preparazione di torte, pan di Spagna, dolci, pasta al forno, lasagne, pizza.

Dopo la cottura, spegnere la manopola di regolazione delle funzioni del forno e il termostato. Togliere gli alimenti cotti dal forno, metterli in un luogo sicuro e assicurarsi che il forno si raffreddi completamente tenendo aperta la porta del forno. Dato che il forno sarà caldo, restare lontano dal forno e tenere lontani anche i bambini.

Ventola e funzione resistenza di riscaldamento inferiore - superiore (cottura statica con ventola)

 Questa è la posizione in cui l'aria proveniente dalle resistenze inferiori e superiori viene fatta circolare nel forno dalla ventola.

Regolare la manopola del termostato del forno alla temperatura consigliata sul piano di cottura per l'operazione di cottura che si va ad eseguire. Girare la manopola del forno in modo che punti al simbolo di questa funzione, regolare il timer del forno all'orario consigliato per la cottura e preriscaldare il forno per circa 10 minuti. Gli alimenti posti in un contenitore adatto vengono messi in forno e l'operazione viene avviata. Questa posizione è una posizione in cui di solito si ottengono ottimi risultati nella cottura di dolci. Tutte le parti degli alimenti saranno cotte in modo uniforme in questa posizione.

Adatto per cuocere con un vassoio.

Dopo la cottura, spegnere la manopola di controllo delle funzioni del forno e impostazione temperatura. Togliere gli alimenti cotti dal forno, metterli in un luogo sicuro e assicurarsi che il forno si raffreddi completamente tenendo aperta la porta del forno. Dato che il forno sarà caldo, restare lontano dal forno e tenere lontani anche i bambini.

Funzione Grill

 Questa funzione viene utilizzata per grigliate, pollo arrosto e spiedini arrosto. Per le grigliate, mettere gli alimenti sulla griglia e sul ripiano più alto. Dopo aver posizionato il vassoio del forno sul terzo ripiano è possibile avviare il funzionamento della griglia. Il vassoio posto sul terzo ripiano garantisce che l'olio che cade dagli alimenti venga raccolto.

Durante la cottura sulla griglia, la porta del forno deve essere chiusa e la temperatura del forno deve essere regolata a 190°C.

Ruotare la manopola del termostato del forno in modo che indichi questo valore di temperatura. Dopo un periodo di preriscaldamento di 5 minuti, mettere gli alimenti in forno.

Dopo la cottura, spegnere la manopola di regolazione delle funzioni del forno e il termostato.

Togliere gli alimenti cotti dal forno, metterli in un luogo sicuro e assicurarsi che il forno si raffreddi completamente tenendo aperta la porta del forno. Dato che il forno sarà caldo, restare lontano dal forno e tenere lontani anche i bambini.

Funzione griglia e ventola

 Questa funzione garantisce una frittura completa lavorando insieme la ventola, la griglia e la resistenza di riscaldamento superiore che eseguono l'operazione.

Per le grigliate, mettere gli alimenti sulla griglia e quindi sul ripiano più alto. Dopo aver posizionato il vassoio del forno sul terzo ripiano, è possibile avviare l'operazione di cottura alla griglia. Il Vassoio posto sul terzo ripiano garantisce che l'olio che cade dagli alimenti venga raccolto. Durante la cottura sulla griglia, la porta del forno deve essere chiusa e la temperatura del forno deve essere regolata a 190°C.

Ruotare la manopola del termostato del forno in modo che indichi questo valore di temperatura. Dopo un periodo di preriscaldamento di 5 minuti, mettere gli alimenti in forno.

Dopo la cottura, spegnere la manopola di regolazione delle funzioni del forno e la manopola del termostato.

Togliere gli alimenti cotti dal forno, metterli in un luogo sicuro e assicurarsi che il forno si raffreddi completamente tenendo aperta la porta del forno. Dato che il forno sarà caldo, restare lontano dal forno e tenere lontani anche i bambini.

Pizza

 Quando l'indicatore è in questa posizione. La ventola fa circolare aria calda a temperatura ambiente intorno agli alimenti congelati e li scongela in pochi minuti senza alterarne o modificarne il contenuto proteico.

Tabella 4

PIATTI	INFERIORE - SUPERIORE			VENTOLA INFERIORE SUPERIORE			GRIGLIA		
	Pos. termostato (°C).	Pos. Ripiano	Periodo di cottura (dk)	Pos. termostato (°C).	Pos. Ripiano	Periodo di cottura (dk)	Pos. termostato (°C).	Pos. Ripiano	Periodo di cottura (dk)
Dolci di pasta sfoglia	170 - 190	2-3	35 - 45	170 - 190	2-3	25 - 35			
Torte	170 - 190	2-3	30 - 40	150 - 190	2-3-4	25 - 35			
Biscotti	170 - 190	2-3	30 - 40	150 - 190	2-3-4	25 - 35			
Polpette di carne alla griglia							200	5	10 - 15
Cibo acquoso	175 - 200	3	40 - 50	175 - 200	3	40 - 50			
Pollo	200	2-3	45 - 60	200	2-3	45 - 60	200		50 - 60
Bracirole							200	4-5	15 - 25
Bistecca di manzo							200	5	15 - 25
Torta a due vassoio									
Dolci a due vassoio									

7. PULIZIA E MANUTENZIONE

7.1 CONSIDERAZIONI GENERALI

Prima di iniziare a pulire il forno, assicurarsi che tutte le manopole di controllo siano spente e che l'elettrodomestico sia raffreddato.

Disattivare l'alimentazione elettrica dell'apparecchio. Non utilizzare materiali di pulizia contenenti particelle che potrebbero graffiare le parti smaltate e verniciate del forno.

Utilizzare detergenti in crema o detergenti liquidi, che non contengono particelle.

Poiché potrebbero danneggiare le superfici, non utilizzare creme caustiche, polveri detergenti abrasive, lana metallica ruvida o utensili duri. Nel caso in cui i liquidi in eccesso che fuoriescono dal forno dovessero bruciare, si potrebbe danneggiare lo smalto. Pulire immediatamente i liquidi versati.

7.2 PULIZIA DEL FORNO

Prima di iniziare a pulire il forno, assicurarsi di scollegare la spina prima di iniziare a pulirlo. Si otterranno i migliori risultati se si pulisce l'interno del forno mentre il forno è leggermente caldo. Pulire il forno con un panno morbido inumidito con acqua saponata dopo ogni utilizzo. Poi strofinarlo di nuovo, questa volta con un panno bagnato, e asciugarlo. Di tanto in tanto può essere necessaria una pulizia completa, utilizzando un materiale liquido per la pulizia. Non pulire con detergenti a secco e in polvere. Per i prodotti con telaio in smalto catalitico, le pareti posteriori e laterali del telaio interno non necessitano di pulizia. Tuttavia, a seconda dell'uso, si consiglia di sostituirli dopo un certo periodo di tempo.

7.3 PULIZIA DEL PIANO DI COTTURA IN VETROCERAMICA

- Prima di effettuare qualsiasi attività di manutenzione sul piano di cottura, lasciarlo raffreddare.
- Utilizzare unicamente prodotti (paste detergenti e raschietti) progettati specificatamente per le superfici in vetroceramica. Sono reperibili normalmente in commercio.
- Evitare sgocciolamenti, in quanto qualsiasi sostanza che cade sulla superficie del piano di cottura brucia rapidamente e ne rende più difficile la pulizia.
- Si consiglia di tenere lontano dal piano di cottura tutte le sostanze che possono sciogliersi, quali oggetti in plastica, zucchero o prodotti a base di zucchero.

MANUTENZIONE:

- Versare alcune gocce del detergente specifico sulla superficie del piano di cottura.
- Sfregare le eventuali macchie più persistenti con un panno morbido o carta da cucina leggermente inumidita.
- Asciugare con un panno morbido o carta da cucina asciutta fino alla completa pulizia della superficie. Se ci sono ancora macchie persistenti:
- Versare altre gocce di detergente specifico sulla superficie del piano di cottura.
- Raschiare utilizzando un raschietto, mantenendolo ad un angolo di 30° rispetto al piano di cottura, fino a quando la macchia non scompare.
- Asciugare con un panno morbido o carta da cucina asciutta fino alla completa pulizia della superficie.
- Ripetere l'operazione se necessario.

ALCUNI SUGGERIMENTI:

Una pulizia frequente lascia uno strato protettivo che è fondamentale per evitare graffi e usura. Prima di utilizzare nuovamente il piano di cottura accertarsi che la superficie sia pulita. Per togliere segni lasciati dall'acqua, utilizzare alcune gocce di aceto di vino bianco o di succo di limone. Quindi Asciugare con carta assorbente e alcune gocce di detergente specifico. La superficie in vetroceramica resiste ai graffi causati da recipienti di cottura a fondo piatto; tuttavia si consiglia sempre di sollevarli quando si spostano da una zona all'altra.

NB:

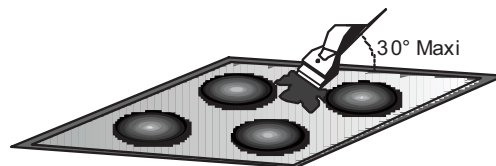

Non utilizzare mai una spugna troppo bagnata. Non utilizzare mai un coltello o un cacciavite. Un raschietto con lametta non danneggia la superficie, a patto che venga mantenuto ad un angolo di 30°.

Non lasciare mai un raschietto con lametta alla portata dei bambini.

Non utilizzare mai prodotti abrasivi o detergenti in polvere.

• Cornice metallica: per pulire in modo sicuro la cornice metallica, lavare con acqua e sapone, risciacquare e quindi asciugare con un panno morbido.

Qualsiasi variazione di colore della superficie in vetroceramica non influenza il relativo funzionamento o la stabilità della superficie. Tali scolorimenti sono principalmente dovuti a residui di alimenti combustibili o dall'utilizzo di recipienti di cottura in materiali quali alluminio o rame; questi tipi di macchie sono difficili da eliminare.

7.4 MANUTENZIONE

Sostituzione della lampadina del forno

Si raccomanda di lasciare effettuare questa operazione all'Assistenza Autorizzata. Scollegare prima di tutto il forno e assicurarsi che sia freddo. Dopo aver rimosso il coperchio davanti alla luce, estrarre la lampadina. Inserire la nuova lampadina resistente a 300°C, reperibile presso l'Assistenza Autorizzata, al posto della lampadina che è stata tolta. Poi rimettere al suo posto il coperchio di protezione della luce. Dopo di che, il vostro forno sarà pronto per l'uso.

8. ASSISTENZA E TRASPORTO

8.1 REQUISITI PRIMA DI CONTATTARE IL SERVIZIO DI ASSISTENZA

Se il forno non funziona;

Il forno potrebbe essere staccato, c'è stato un black out.

Se il forno non scalda;

Può essere impossibile regolare la temperatura con l'interruttore di controllo della temperatura del forno.

Se la luce del forno non funziona o non si accende;

L'alimentazione elettrica deve essere controllata.

Si dovrebbe controllare se la lampadina è difettosa.

Cottura (se la parte inferiore-superiore non cuoce allo stesso modo);

Controllare la posizione dei ripiani, il periodo di cottura e i valori di temperatura secondo il manuale. Nel caso in cui il prodotto non funzioni correttamente e non si riescano a trovare cause di malfunzionamento, spegnere il prodotto. Si prega di non manometterlo e di chiamare l'Assistenza Tecnica.

È importante comunicare all'Assistenza Tecnica Autorizzata il modello del prodotto e il suo numero di serie che si trova sulla Targhetta dei dati tecnici.

8.2 INFORMAZIONI RELATIVE AL TRASPORTO

Se è necessario effettuare un trasporto;

Conservare l'imballaggio originale del prodotto e trasportarlo con l'imballaggio originale quando necessario.

Seguire i cartelli di trasporto sull'imballaggio.

Se l'imballaggio originale non è disponibile;

Adottare misure di sicurezza necessarie per le superfici esterne (Vetro e superfici verniciate) di forno e piano di cottura contro eventuali urti.

GB

This appliance is marked according to the European directive 2012/19/EU on Waste Electrical and Electronic Equipment (WEEE). WEEE contains both polluting substances (which can cause negative consequences for the environment) and basic components (which can be reused).

It is important to have WEEE subjected to specific treatments, in order to remove and dispose properly all pollutants, and recover and recycle all materials. Individuals can play an important role in ensuring that WEEE does not become an environmental issue; it is essential to follow some basic rules:

- WEEE shall not be treated as household waste.
- WEEE shall be handed over to the relevant collection points managed by the municipality or by registered companies. In many countries, for large WEEE, home collection could be present.
- When you buy a new appliance, the old one may be returned to the retailer who has to collect it free of charge on a one-to-one basis, as long as the equipment is of equivalent type and has the same functions as the supplied equipment.

ENERGY SAVING AND RESPECTING THE ENVIRONMENT

Where possible, avoid pre-heating the oven and always try to fill it. Open the oven door as infrequently as possible, because heat from the cavity disperses every time it is opened. For a significant energy saving, switch off the oven between 5 and 10 minutes before the planned end of the cooking time, and use the residual heat that the oven continues to generate. Keep the seals clean and in order, to avoid any heat dispersal outside of the cavity. If you have an electric contract with an hourly tariff, the "delayed cooking" programme makes energy saving more simple, moving the cooking process to start at the reduced tariff time slot.

DE

Dieses Gerät ist in Übereinstimmung mit der europäischen Richtlinie 2012/19/EU zu elektrischen und elektronischen Altgeräten (WEEE) gekennzeichnet. Elektrische und elektronische Altgeräte enthalten sowohl Schadstoffe (die negative Auswirkungen auf die Umwelt haben können) als auch Basiskomponenten (die wiederverwendet werden können). Es ist wichtig, dass elektrische und elektronische Altgeräte spezifischer Handhabung unterliegen, damit alle Schadstoffe angemessen entfernt und entsorgt und alle Materialien wiederverwertet und recycelt werden.

Verbraucher spielen eine wichtige Rolle bei der Gewährleistung, dass elektrische und elektronische Altgeräte nicht zu Umweltproblemen werden; es ist wichtig, einige grundlegende Regeln zu befolgen:

- Elektrische und elektronische Altgeräte können nicht als Haushaltsabfall behandelt werden.
- Elektrische und elektronische Altgeräte sollten an relevante Sammelpunkte übergeben werden, die von der Stadtverwaltung oder

eingetragenen Unternehmen verwaltet werden. In vielen Ländern können bei großen elektrischen und elektronischen Altgeräten heimische Sammeldienste verfügbar sein.

• Wenn Sie ein neues Gerät erwerben, kann das alte Gerät möglicherweise an den Händler übergeben werden, der es kostenlos auf einer 1:1-Basis sammeln muss, solange das Gerät von dem gleichen Typ ist und dieselben Funktionen hat wie das gelieferte Gerät

ENERGIESPAREND UND UMWELTSCHONEND

Verzichten Sie nach Möglichkeit darauf, den Ofen vorzuheizen, und machen Sie ihn stets so voll es geht. Öffnen Sie die Ofentür so selten wie möglich, da bei jedem Öffnen Wärme aus dem Garraum entweicht. Das Abschalten des Ofens 5 bis 10 Minuten vor dem vorgesehenen Ende der Garzeit spart große Mengen Energie ein. Dabei wird die Restwärme des Ofens zum Fertigbaren der Speisen genutzt. Achten Sie darauf, dass die Dichtungen sauber und in einem guten Zustand sind, da sie dafür sorgen, dass keine Hitze aus dem Garraum entweichen kann.

Wenn der Versorgungsvertrag mit Ihrem Stromversorger je nach Tageszeit unterschiedliche Tarife vorsieht, können Sie durch das Garen mit „Zeitprogrammierung“ den Garbeginn auf den Anfang des günstigen Zeitraums legen.

FR

Cet appareil est marqué conformément à la directive européenne 2012/19/UE sur les déchets des équipements électriques et électroniques (DEEE). La catégorie DEEE recouvre à la fois les substances polluantes (pouvant avoir des retombées négatives sur l'environnement) et les composants de base (pouvant être réutilisés).

Il est important de soumettre les DEEE à des traitements spécifiques, afin d'enlever et éliminer tous les polluants de manière adéquate et de récupérer et recycler tous les matériaux. Toute personne peut jouer un rôle important en veillant à ce que les déchets WEEE ne deviennent pas un problème environnemental ; pour cela, il est essentiel de suivre quelques règles de base :

- Les déchets WEEE ne doivent pas être traités comme des déchets ménagers.
- Les déchets WEEE doivent être remis aux points de collecte pertinents gérés par la municipalité ou par des sociétés reconnues. Dans de nombreux pays, les produits DEEE encombrants peuvent faire l'objet d'une collecte à domicile. • Lorsque vous achetez un nouvel appareil, l'ancien peut être retourné au détaillant qui est en devoir de

le récupérer sans frais de manière individualisée, tant que l'équipement est de

type équivalent et a les mêmes fonctions que l'équipement fourni.

ECONOMIES D'ÉNERGIE ET RESPECT DE L'ENVIRONNEMENT

Si possible, évitez de préchauffer le four et essayez de toujours le remplir. Ouvrez la porte du four aussi peu que possible, car la chaleur de la cavité se disperse à chaque fois qu'elle est ouverte. Pour une économie d'énergie significative, coupez le four entre 5 et 10 minutes avant la fin prévue du temps de cuisson et utilisez la chaleur résiduelle que le four continue de générer. Maintenez les joints propres afin d'éviter la dispersion de chaleur hors de la cavité. Si vous avez un contrat d'électricité avec un tarif horaire, le programme de «cuisson différée» permet de simplifier les économies d'énergie en reportant le début du processus de cuisson pendant la tranche horaire à tarif réduit.

NL

Dit apparaat is voorzien van een merkteken in overeenstemming met de Europese richtlijn 2012/19/EU inzake Afgedankte Elektrische en Elektronische Apparatuur (AEEA).

AEEA bevat vervuilende stoffen (die negatieve gevolgen voor het milieu kunnen hebben) en basisonderdelen (die hergebruikt kunnen worden). Het is belangrijk om AEEA specifieke behandelingen te laten ondergaan, teneinde alle vervuilende stoffen te verwijderen of op de juiste manier af te voeren en alle materialen terug te winnen en te recyclen. Personen kunnen een belangrijke rol spelen om ervoor te zorgen dat AEEA niet in het milieu terecht komt; hiervoor moeten enkele elementaire regels worden gevolgd:

- AEEA mag niet worden behandeld als gewoon huisvuil.
- AEEA moet naar een speciaal inzamelpunt van de gemeente of van geregistreerde bedrijven worden gebracht. In veel landen wordt grote AEEA thuis opgehaald.

• Wanneer u een nieuw apparaat koopt, kunt u uw oude apparaat vaak inleveren bij de leverancier, die het gratis meeneemt, zoals de apparatuur van hetzelfde type is en dezelfde functies heeft als de geleverde apparatuur.

STROOMBESPARING EN HET MILIEU BESCHERMEN

Vermijd waar mogelijk het voorverwarmen van de oven, en probeer deze altijd te vullen. Open de oven zo min mogelijk, want telkens wanneer de deur geopend wordt ontsnapt er hitte uit de ovenruimte. Een belangrijke energiebesparing is mogelijk door de oven 5 tot 10 minuten voor het geplande einde van de bereidingstijd uit te schakelen en de restwarmte te gebruiken die de oven blijft produceren. Houd de afdichtingen schoon en in goede staat, om te voorkomen dat er zich hitte buiten de ovenruimte verspreidt. Als u een elektriciteitscontract heeft met een uren tarief, maakt het "uitgestelde bereidingsprogramma" het nog eenvoudiger om energie te besparen door het bereidingsproces te laten beginnen op het moment dat het dal tarief ingaat.

IT

Questo elettrodomestico dispone di contrassegno ai sensi della direttiva europea 2012/19/UE sui rifiuti di apparecchiature elettriche ed elettroniche (RAEE).

I RAEE contengono sostanze inquinanti (che possono causare conseguenze negative per l'ambiente) e i componenti principali (che possono essere riutilizzati).

È importante che i RAEE siano sottoposti a trattamenti specifici in modo da togliere e smaltire in modo corretto gli inquinanti, nonché recuperare e riciclare tutti i materiali. Spetta ai singoli individui garantire che i RAEE non diventino un problema a livello ambientale. Esistono alcune regole specifiche da rispettare:

- i RAEE non devono essere trattati come rifiuti domestici.
- i RAEE devono essere affidati agli speciali centri di raccolta gestiti dai comuni o da società autorizzate. In molti stati è disponibile anche un servizio di raccolta porta a porta per i RAEE.
- In caso di acquisto di nuovi elettrodomestici, quelli vecchi possono essere affidati al venditore che li deve ritirare gratuitamente in numero corrispondente agli elettrodomestici acquistati, a condizione che i singoli elettrodomestici siano di tipo simile e con le stesse funzioni di quelli acquistati.

RAEE acquistati, a condizione che i singoli elettrodomestici siano di tipo simile e con le stesse funzioni di quelli acquistati.

RISPARMIO ENERGETICO E RISPETTO DELL'AMBIENTE

Cercare per quanto possibile di evitare il preriscaldamento e cercare di riempire sempre il forno. Aprire la porta del forno il meno possibile, in quanto il calore del vano di cottura si disperde ogni volta che la porta viene aperta. Per un buon risparmio di energia, spegnere il forno tra 5 e 10 minuti prima del tempo previsto di cottura; utilizzare il calore residuo che il forno continua a generare. Mantenere pulite e in buone condizioni le guarnizioni, per evitare di disperdere il calore all'esterno del vano di cottura. Se avete un contratto elettrico con tariffa oraria, il programma "cottura ritardata" consente di risparmiare energia.



42835677 • 70 gr - A4 • 05.2020 • Rev_0

GB

The manufacturer will not be responsible for any inaccuracy resulting from printing or transcript errors contained in this brochure. We reserve the right to carry out modifications to products as required, including the interests of consumption, without prejudice to the characteristics relating to safety or function.

DE

Der Hersteller übernimmt keine Haftung für eventuelle Druck-oder Übersetzungsfehler dieser Bedienungsanleitung. Der Hersteller behält sich vor, technische Änderungen zur Verbesserung der Produktqualität im Interesse des Endverbrauchers vorzunehmen.

FR

Le fabricant ne pourra être tenu pour responsable de toute inexactitude résultant d'erreurs d'impression ou de transcription contenues dans cette brochure. Nous nous réservons le droit d'apporter des modifications aux produits, le cas échéant, y compris dans l'intérêt de la consommation, sans préjudice des caractéristiques relatives à la sécurité ou la fonction.

NL

De fabrikant is niet verantwoordelijk voor onnauwkeurigheden die het gevolg zijn van druk- of transcriptiefouten in deze brochure. Wij behouden ons het recht voor om wijzigingen in producten aan te brengen zonder dat de kenmerken met betrekking tot veiligheid of functies worden aangetast.

IT

Il produttore declina ogni responsabilità per inesattezze contenute nel documento stampato per errori di trascrizione contenuti in questa brochure. Inoltre, si riserva il diritto di apportare modifiche al prodotto, nell'interesse dei consumatori, senza alcun pregiudizio per la sua sicurezza funzionale.