

**Amica**

# BEDIENUNGSANLEITUNG

DE

IO-WMS-3264  
(07.2023/1)

**WA 484 600**  
**WA 484 082**



BEVOR SIE DAS GERÄT IN BETRIEB NEHMEN, LESEN SIE BITTE DIE BEDIENUNGSANLEITUNG AUFMERKSAM DURCH.

WASCHMASCHINEN

# INHALTSVERZEICHNIS

	<b>PRAKTISCHE ÖKOLOGIE</b>	<b>3</b>
	<b>GRUNDINFORMATIONEN</b>	<b>7</b>
<b>SICHERHEIT UND ETIKETTEN MIT INFORMATIONEN ÜBER DIE TEXTILIENPFLEGE</b>	<b>8</b>	
	<b>MONTAGEANLEITUNG</b>	<b>19</b>
	<b>GERÄTEBESCHREIBUNG</b>	<b>23</b>
	<b>PROBLEMLÖSUNG</b>	<b>31</b>
	<b>PRAKTISCHE HINWEISE</b>	<b>35</b>

# PRAKTISCHE ÖKOLOGIE

Amica verfolgt seit vielen Jahren eine umweltfreundliche Politik. Der Umweltschutz ist für uns genauso wichtig wie die Anwendung moderner Technologien.

Dank der Entwicklung neuer Technologien sind unsere Fabriken umweltfreundlicher geworden - wir verbrauchen immer weniger Wasser und Strom und während der Produktion entstehen immer weniger Abwasser und Festabfälle.

Wir achten sehr darauf, welche Werkstoffe wir für die Produktion verwenden. Wir bemühen uns, nur Werkstoffe zu verwenden, die keine schädlichen Substanzen enthalten und nach der Nutzung wiederverwertet oder sicher entsorgt werden können.



# AUSPACKEN

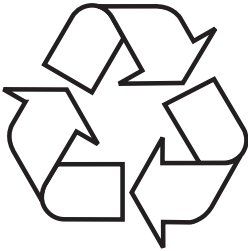

Das Gerät wird gegen Transportschäden geschützt. Nach dem Auspacken sind die Verpackungsmaterialien so zu entsorgen, dass dadurch kein Risiko für die Umwelt entsteht.

Alle Materialien, die zur Verpackung verwendet werden, sind umweltverträglich, können hundertprozentig wiederverwertet werden und sind mit entsprechendem Symbol gekennzeichnet.

Hinweis! Die Verpackungsmaterialien (Polyethylenbeutel, Styroporstücke usw.) sind beim Auspacken außer Kinderreichweite zu halten.

# ENTSORGUNG VON ALTGERÄTEN



Dieses Gerät wurde gemäß der Europäischen Richtlinie 2012/19/EG. Eine solche Kennzeichnung informiert darüber, dass dieses Gerät nach dem Ablauf des Nutzungszeitraumes nicht zusammen mit anderen Hausabfällen gelagert werden darf.

Der Benutzer ist verpflichtet, das Gerät an einem Sammelpunkt für verschlissene elektrische und elektronische Geräte abzugeben. Die die Sammlung durchführenden Einheiten, darunter lokale Sammelpunkte, Geschäfte und gemeindeeigene Einheiten, bilden ein entsprechendes System, welches die Abgabe dieses Gerätes ermöglicht.

Die richtige Vorgehensweise mit Elektro- und Elektronikschrott trägt zur Verhinderung schädlicher Folgen für die menschliche Gesundheit und die natürliche Umwelt bei, die aus der Anwesenheit von Schadstoffen sowie einer falschen Lagerung und Weiterverarbeitung solcher Materialien folgen.

# Sehr geehrter Kunde,

Vielen Dank, dass Sie sich für die Firma Amica entschieden haben. Seit Jahren werden von uns hochwertige Haushaltsgeräte geliefert, mit denen die Pflichten im Haushalt zum wahren Vergnügen werden. Jedes Gerät wurde gründlich auf dessen Sicherheit und Funktionalitäten überprüft, bevor es das Produktionswerk verlassen hat. Ferner sind wir sehr bemüht, dass die moderne Technologie in den Produkten Amica immer mit einzigartigem Design einhergeht.

Bevor das Gerät in Betrieb genommen wird, lesen Sie bitte die Bedienungsanleitung aufmerksam durch. Werden die darin stehenden Hinweise eingehalten, vermeiden Sie verschiedene Bedienfehler und Ihr Gerät wird lang und einwandfrei funktionieren. Die Kenntnis der Grundsätze der sicheren Bedienung des Gerätes ermöglicht auch, Unfälle zu vermeiden.

Diese Bedienungsanleitung ist zu erhalten und so aufzubewahren, dass sie jederzeit bei der Hand ist und eingesehen werden kann. Sie enthält alle erforderlichen Informationen, die die Bedienung und Benutzung der Geräte Amica einfach und angenehm machen. Wir möchten Sie auch dazu anregen, andere von uns angebotene Geräte kennen zu lernen.

Wir wünschen Ihnen viel Spaß mit den Geräten Amica.

## **Amica**

# GRUNDINFORMATIONEN



Der Waschautomat ist nur für den Gebrauch im Haushalt bestimmt und dient zum Waschen von Textilien und Kleidungen, die für die mechanische Wäsche in der Waschflotte geeignet sind.

Vor dem Anschluss des Waschautomaten an die Netzversorgung müssen alle Transportsicherungen unbedingt entfernt und die Maschine richtig ausgerichtet werden. Der Hersteller behält sich das Recht vor, Änderungen vorzunehmen, die die Gerätefunktion nicht beeinträchtigen.

## BENUTZUNG

- Lesen Sie diese Bedienungsanleitung aufmerksam durch, bevor Sie das Gerät in Betrieb nehmen.
- Benutzen Sie das Gerät nicht unter freiem Himmel oder in Räumen, in denen Minustemperaturen auftreten können.
- Kinder und Personen, die mit dem Inhalt dieser Bedienungsanleitung nicht vertraut sind, sollten das Gerät nicht benutzen.



Eine Temperatur unter 0°C kann eine Beschädigung des Gerätes verursachen! Wenn das Gerät bei Minustemperaturen gelagert oder transportiert wurde, sollten Sie es erst nach einer 8-stündigen Wartezeit in einem Raum mit Plusstemperatur in Betrieb nehmen.

## ERKLÄRUNG DES HERSTELLERS

Der Hersteller erklärt hiermit, dass das Gerät die grundlegenden Anforderungen der folgenden Europäischen Richtlinien erfüllt:

- Niederspannungsrichtlinie - **2014/35/EG**,
- Richtlinie über Elektromagnetische Verträglichkeit - **2014/30/EG**,
- Ökodesign-Richtlinie **2009/125/EU**,
- RoHS-Richtlinie **2011/65/EU**,

sowie dass das Erzeugnis deshalb mit dem CE-Zeichen gekennzeichnet und für das Gerät eine Konformitätserklärung ausgestellt und den Marktaufsichtsbehörden zur Verfügung gestellt wurde.

Lebensgefahr!	<p>Dieses Gerät kann von Kindern ab 8 Jahren und von Personen mit eingeschränkten physischen, sensorischen oder mentalen Fähigkeiten oder Mangel an Erfahrung und Wissen benutzt werden, wenn sie dabei beaufsichtigt werden oder von einer für ihre Sicherheit verantwortlichen Person gemäß der Bedienungsanleitung im Gebrauch des Geräts unterwiesen wurden. Kinder dürfen nicht mit dem Gerät spielen und keine Wartungsarbeiten an dem Gerät durchführen. Kinder unter 3 Jahren sind von dem Gerät fernzuhalten, es sei denn, sie werden ständig überwacht.</p>
	<p>Kinder können in das Gerät klettern und in Lebensgefahr geraten.</p>
Erstickungsgefahr!	<p>Kinder können sich beim Spielen mit der Verpackung und der Folien oder Teilen der Verpackung darin verwickeln oder das Material über den Kopf ziehen, dadurch entsteht eine Erstickungsgefahr. Halten Sie die Verpackung und die Folie oder Teile der Verpackung von Kindern fern.</p>
Vergiftungsgefahr!	<p>Waschmittel und Weichspüler können bei Verschlucken Vergiftungen verursachen. Holen Sie bei Verschlucken sofort ärztlichen Rat ein. Bewahren Sie Waschmittel und Weichspüler für Kinder unzugänglich auf.</p>



Verbrennungsgefahr!	Während des Waschens bei hohen Temperaturen wird die Scheibe der Waschmaschinentür heiß. Passen Sie auf, dass Kinder die heiße Scheibe nicht anfassen.
Augen-/Hautreizungen!	Waschmittel und Weichspüler können bei Kontakt mit den Augen oder Haut Reizungen verursachen. Bei Kontakt mit den Augen oder Haut diese gründlich ausspülen bzw. abwaschen, um die Verunreinigung zu entfernen. Bewahren Sie Waschmittel und Weichspüler für Kinder unzugänglich auf.
Stromschlaggefahr. Brandgefahr/Gefahr der Beschädigung des Eigentums oder des Geräts!	Wenn das Gerät nicht ordnungsgemäß installiert wurde, kann es Gefahren verursachen. Vergewissern Sie sich, dass: die Netzspannung der auf dem Typenschild des Geräts genannten Spannung entspricht (Typenschild) Die Werte des Stroms und der Sicherungen sind auf dem Typenschild angegeben. Das Gerät muss über eine korrekt installierte und geerdete, den lokalen Normen entsprechende Steckdose an Wechselstrom angeschlossen werden.

<p>Stromschlaggefahr. Brandgefahr/Gefahr der Beschädigung des Eigentums oder des Geräts!</p>	<p>Das Netzkabel und die Steckdose müssen zueinander passen und die Erdung korrekt installiert werden.</p>
	<p>Der Querschnitt des Netzkabels muss ausreichend sein.</p>
	<p>Der Stecker des Netzkabels muss immer leicht erreichbar sein.</p>
	<p>Wenn ein Mini-Leistungsschalter eingesetzt wird, verwenden Sie einen Leistungsschalter mit der folgenden Kennzeichnung:</p>  <p>Dieses Symbol garantiert die Erfüllung aller notwendigen Anforderungen.</p>
<p>Stromschlaggefahr. Brandgefahr/Gefahr der Beschädigung des Eigentums oder des Geräts!</p>	<p>Ein modifiziertes oder beschädigtes Netzkabel kann Stromschläge, Kurzschlüsse oder einen Brand infolge von Überhitzung verursachen. Das Netzkabel darf nicht geknickt, gequetscht oder verändert werden und darf nicht mit heißen Oberflächen in Kontakt kommen.</p>

<p>Brandgefahr/Gefahr der Beschädigung des Eigentums oder des Geräts!</p>	<p>Verlängerungskabel oder Verteilersteckdosen können bei Überhitzung oder Kurzschluss einen Brand verursachen. Das Gerät muss direkt an eine korrekt geerdete Steckdose angeschlossen werden. Verwenden Sie keine Verlängerungskabel, Verteilersteckdosen oder Steckdosenleisten.</p>
<p>Gesundheitsrisiko/ Gefahr der Beschädigung des Eigentums oder des Geräts!</p>	<p>Das Gerät kann vibrieren oder während des Betriebs verrutschen und dadurch ein potenzielles Gesundheitsrisiko verursachen oder Gegenstände beschädigen. Das Gerät muss auf einem sauberen, ebenen und harten Boden stehen und mit einer Wasserwaage waagrecht ausgerichtet werden.</p> <p>Wenn man das Gerät, zum Beispiel beim Transportieren, an hervorstehenden Teilen greift, können diese abbrechen und Verletzungen verursachen. Greifen Sie das Gerät beim Transportieren nicht an hervorstehenden Teilen.</p>
<p>Verletzungsgefahr!</p>	<p>Das Gerät ist sehr schwer. Man kann sich beim Heben des Geräts verletzen. Heben Sie das Gerät niemals alleine.</p>

Verletzungsgefahr!	<p>Das Gerät hat scharfe Kanten, an denen man sich die Hände verletzen kann. Halten Sie das Gerät nicht an den scharfen Kanten. Ziehen Sie Handschuhe an, um das Gerät zu heben.</p>
	<p>Wenn Leitungen und Kabel nicht korrekt verlegt sind, kann man darüber stolpern und sich verletzen. Verlegen Sie Leitungen oder Stromkabel so, dass sie keine Stolpergefahr darstellen.</p>
Wichtig! Beschädigung des Eigentums/des Geräts	<p>Bei falschem Wasserdruck kann das Gerät nicht richtig funktionieren, was wiederum zu einer Beschädigung des Eigentums oder Geräts führen kann. Stellen Sie sicher, dass der Wasserdruck mind. 100 kPa (1 bar) beträgt und 1000 kPa (10 bar) nicht überschreitet.</p>
	<p>Ein modifizierter oder beschädigter Zulaufschlauch kann Beschädigungen des Eigentums oder des Geräts verursachen. Der Zulaufschlauch darf nicht geknickt, gequetscht, verändert oder abgeschnitten werden.</p>
	<p>Durch die Verwendung eines anderen Zulaufschlauchs als des vom Gerätehersteller mitgelieferten Schlauchs können Eigentum und Gerät beschädigt werden.</p>

<p>Wichtig! Beschädigung des Eigentums oder Geräts</p>	<p>Verwenden Sie nur die mit dem Gerät mitgelieferten Schläuche oder für das Gerät bestimmte Originalschläuche.</p> <p>Für den Transport ist das Gerät mit Transportschrauben gesichert. Die Transportschrauben müssen vor der Inbetriebnahme des Geräts entfernt werden, da sie das Gerät sonst beschädigen können. Nehmen Sie alle Transportschrauben aus dem Gerät heraus, bevor Sie das Gerät zu ersten Mal in Betrieb nehmen.</p> <p>Bewahren Sie die Transportschrauben für eventuelle spätere Transporte auf. Wenn das Gerät transportiert werden soll, müssen die Transportschrauben wieder angebracht werden, um Beschädigungen während des Transports zu vermeiden.</p>
<p>Explosionsgefahr!/ Brandgefahr!</p>	<p>Beim Waschen von Kleidung in Reinigungsmitteln, die Lösungs- oder Verdünnungsmittel enthalten, besteht die Gefahr einer Explosion in der Trommel.</p> <p>Spülen Sie die Kleidung gründlich, bevor Sie sie in der Waschmaschine waschen.</p>

Vergiftungsgefahr!	Lösungsmittel enthaltende Reinigungsmittel können giftige Dämpfe erzeugen. Verwenden Sie keine Reinigungsmittel, die Lösungsmittel enthalten.
Verletzungsgefahr!	Vermeiden Sie, sich auf die geöffnete Tür des Geräts zu stützen oder zu setzen, da das Gerät dadurch umkippen kann. Stützen Sie sich nicht auf die geöffnete Tür des Geräts.
	Steigen Sie nicht auf das Gerät, es können dadurch Risse oder Brüche in der oberen Abdeckplatte sowie Körperverletzungen entstehen. Nicht auf die Waschmaschine steigen.
	Stecken Sie die Hände nicht in die sich drehende Trommel, um Handverletzungen zu vermeiden. Warten Sie bis die Trommel stillsteht.
Verbrennungsgefahr!	Während des Waschens bei hohen Temperaturen besteht eine Verbrennungsgefahr durch den Kontakt mit heißem Wasser (z. B. beim Abpumpen des Wassers in die Spüle). Stecken Sie die Hände nicht in die heiße Waschlauge.

<p>Augen-/Hautreizungen!</p>	<p>Wenn die Waschmittelschublade während des Betriebs geöffnet ist, können Waschmittel und Weichspüler ausspritzen. Bei Kontakt mit den Augen oder Haut diese gründlich ausspülen bzw. abwaschen, um die Verunreinigung zu entfernen. Bei Verschlucken sofort ärztlichen Rat einholen.</p>
<p>Wichtig! Beschädigung des Eigentums/ des Geräts</p>	<p>Wenn so viel Wäsche in der Trommel ist, dass die Höchstbelastung überschritten wird, kann das Gerät nicht ordnungsgemäß funktionieren und es kann zu Beschädigungen des Eigentums oder Geräts kommen. Die maximale Kapazität nicht überschreiten. Die maximale Kapazität für die einzelnen Waschprogramme nicht überschreiten.</p>
	<p>Durch zu viel Waschmittel oder Weichspüler können Eigentum oder Gerät beschädigt werden. Halten Sie sich bei der Dosierung von Waschmittel und Weichspüler an die Anweisungen des Herstellers.</p>

Lebensgefahr!	Elektrogerät. Bei der Berührung von spannungsführenden Teilen besteht Stromschlaggefahr. Beachten Sie:
	Das Gerät ausschalten. Den Stecker des Netzkabels aus der Steckdose ziehen.
	Den Stecker nie mit nassen Händen anfassen.
	Den Stecker nie am Kabel aus der Steckdose ziehen, um das Kabel nicht zu beschädigen.
	Keine technischen Änderungen am Gerät und an dessen Komponenten vornehmen.
	Jegliche Reparaturen müssen von einem Wartungsunternehmen oder einem Elektriker durchgeführt werden. Dasselbe gilt für das Netzkabel.
	Das Netzkabel kann bei der Kundendienstzentrale bestellt werden.



<p>Vergiftungsgefahr!</p>	<p>Lösungsmittel enthaltende Reinigungsmittel können giftige Dämpfe erzeugen. Verwenden Sie keine Reinigungsmittel, die Lösungsmittel enthalten.</p>
<p>Stromschlaggefahr/Gefahr der Beschädigung des Eigentums oder des Geräts!</p>	<p>Sollte Feuchtigkeit ins Gerät gelangen, kann dies einen Kurzschluss verursachen. Benutzen Sie zum Reinigen des Geräts keine Hochdruckreiniger oder Dampfstrahler.</p>
<p>Gesundheitsrisiko/Gefahr der Beschädigung des Eigentums oder Geräts!</p>	<p>Die Verwendung fremder Ersatz- oder Zubehörteile ist gefährlich und kann Verletzungen sowie Beschädigungen des Eigentums oder des Geräts verursachen. Aus Sicherheitsgründen sollte nur Original-Ersatzteile verwendet werden.</p>
<p>Wichtig! Beschädigung des Eigentums/des Geräts</p>	<p>Textilwaschmittel, Imprägnierungsmittel, Fleckenentferner, Vorwaschmittel usw. können das Gehäuse des Geräts beschädigen. Beachten Sie:</p>

Wichtig! Beschädigung des Eigentums/des Geräts	Sorgen Sie dafür, dass sie nicht in Kontakt mit dem Gehäuse kommen.
	Reinigen Sie das Gerät nur mit einem feuchten Tuch.

**BEDEUTUNG DER SYMBOLE AUF DEN KLEIDUNGSETIKETTEN**

Wäsche				
	Kochen bei 90°	Normalwäsche bei 60°C	Normalwäsche bei 40°C	NICHT waschen!
	Feinwäsche		Handwäsche	
Chemische Reinigung				
	alle Lösemittel	alle außer TRI	nur Benzin	NEIN chemisch reinigen!
Trommeltrockner				
	Normales Programm	niedrige Temperatur	hohe Temperatur	NICHT trocknen!
Bügeln				
	110°C	150°C	200°C	NICHT bügeln!

Bei der Programmwahl auf die Symbole auf den Kleidungs-etiketten achten.

# MONTAGEANLEITUNG

1

## Entfernen der Transportschrauben

(Bewahren Sie die Transportschrauben auf, für den Fall, dass Sie sie in Zukunft, z. B. bei einem Umzug, brauchen).

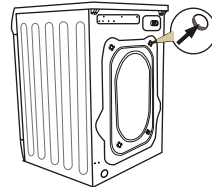
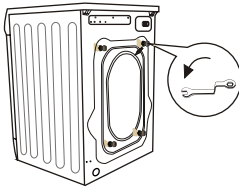

- Lösen Sie die 4 Transportschrauben mit einem Schraubenschlüssel.
- Nehmen Sie die Transportteile samt Unterlegscheiben und Schrauben aus den Gummi-Kunststoff-Buchsen heraus.
- Schließen Sie die Löcher mit den im Zubehörbeutel mitgelieferten Stöpseln.



Hinweis: **UNBEDINGT** die Schrauben vor der Inbetriebnahme der Waschmaschine entfernen!

2

## Die Waschmaschine aufstellen und waagrecht ausrichten.

- Die Waschmaschine muss auf einem ebenen und waagrecht Boden stehen.
- Die Kunststoffunterlage lösen (2)
- Die Waschmaschine durch Drehen der Füße ausrichten (1).
- Mit Unterlagen blockieren (2)

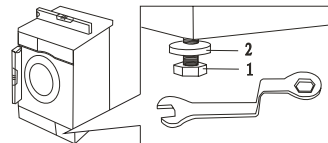
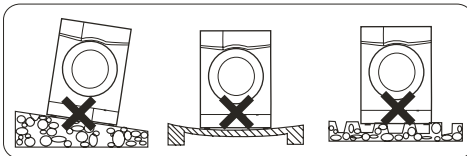

Prüfen Sie nach dem Aufstellen und Ausrichten der Waschmaschine, ob sie stabil und sicher steht, indem Sie auf jede Ecke des Geräts drücken!



### Achtung!

Die Schutzplatten dienen zur zusätzlichen Schalldämmung des Geräts. Die Platten müssen vor dem Entfernen der Transportsicherungen angebracht werden. Für die Montage sind mindestens zwei Personen erforderlich. Das Gerät auf die Rückwand legen. Zum Schutz des Geräts ein weiches Material, z.B. Schwämme oder Stoff unterlegen. Den Klebebandschutz abziehen und die Schalldämmung auf die untere Öffnung unter der Waschmaschine kleben. Und schon können Sie das leise Waschen genießen.

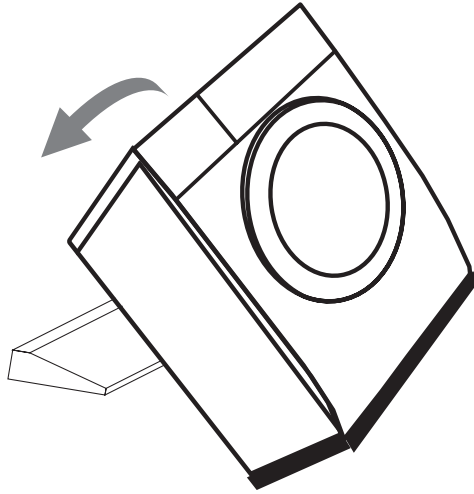

1

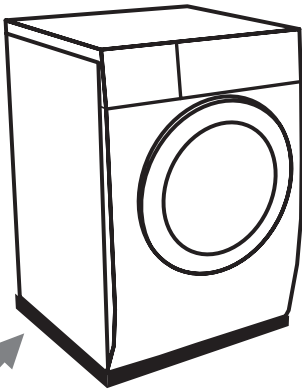

2x   
2x 

2

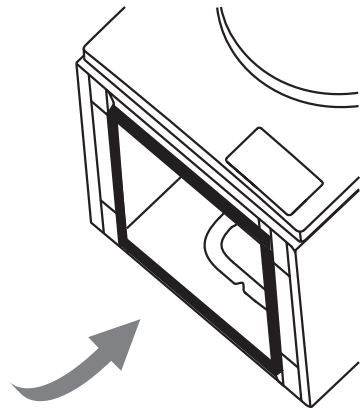

## 3

**Das Wasser anschließen**

- Verwenden Sie dazu die mit dem Gerät mitgelieferten neue und kompletten Schläuche. Gebrauchte Schläuche dürfen nicht wiederverwendet werden.

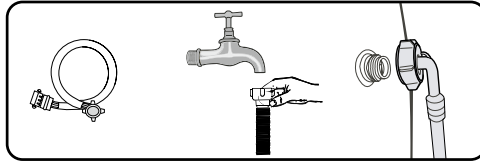

- Der Zulaufschlauch samt Dichtungen befindet sich in der Waschtrommel. Wasserdruck mind. 0,05 MPa (0,5 bar), max. 1 MPa (10 bar)
- 1) Vergewissern Sie sich nach dem Anschließen, dass der Schlauch nicht verdreht ist.
  - 2) Überprüfen Sie Schlauch und Ventil nach dem Anschließen auf Dichtheit.
  - 3) Kontrollieren Sie regelmäßig den Zustand des Wasserschlauchs.



Die Waschmaschine darf nur mit Kaltwasser gespeist werden.

## 4

**Wasserabfluss**

- Der Ablaufschlauch befindet sich an der Hinterwand der Waschmaschine. Er ist so abzusichern, dass er sich während des Betriebs der Waschmaschine nicht hin und her bewegt. Falls nötig, benutzen Sie den Haltebogen (1).

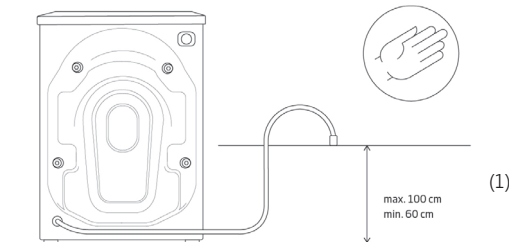
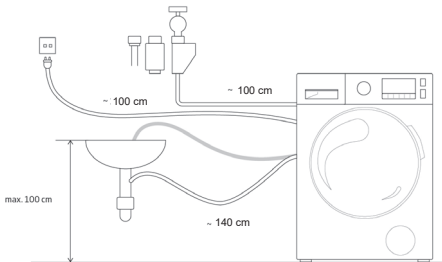
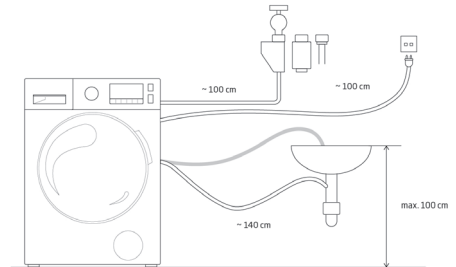
**Anschließen auf der linken Seite****Anschließen auf der rechten Seite**

## Stromversorgung anschließen

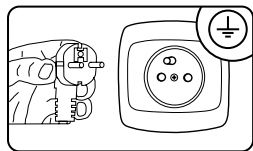

- Nach dem Anschließen des Geräts muss sich die Steckdose an einer sichtbaren und leicht erreichbaren Stelle befinden.
- Die Waschmaschine nur an eine richtig installierte Steckdose mit Erdungsstift anschließen!
- Schließen Sie das Gerät nicht über ein Verlängerungskabel an.
- Ein beschädigtes Netzkabel darf nur durch eine autorisierte Servicestelle ersetzt werden.
- Das Stromnetz, an das die Waschmaschine angeschlossen wird, muss mit einer 10 A- Sicherung gesichert sein.

## Vorbereitung der Wäsche

- Kleine Gegenstände wie Münzen, Büroklammern, Nadeln usw. können die Wäsche und Elemente der Waschmaschine beschädigen und daher sind einige wichtige Hinweise zu beachten:
  - 1). Innentaschen der Wäschestücke leeren
  - 2). Alle Metallteile entfernen
  - 3). Feinwäsche wie BH oder Strümpfe in speziellen Wäschesäckchen waschen
  - 4). Reißverschlüsse und Knöpfe schließen
  - 5). Entfernen von Fremdkörpern aus dem Gerät (z. B. Bügel, Drähte).

## Kalibrierung:

- Es wird empfohlen, die Waschmaschine für die beste Leistung zu kalibrieren. Das Gerät erkennt die geladene Wäschemenge. Diese Funktion optimiert die Leistung durch Minimierung des Energie- und Wasserverbrauchs, wodurch Geld und Zeit gespart werden.
  - 1- Entfernen Sie alle Zubehörteile aus der Trommel und schließen Sie die Tür;
  - 2- Schließen Sie den Stecker an die Steckdose an;
  - 3- Schalten Sie die Waschmaschine durch Drücken der Taste ein . Drücken Sie gleichzeitig eine Sekunde lang „Bereit in“ und „Schleudern“ und die Anzeige „t19“ erscheint;
  - 4- Drücken Sie , um das Gerät zu starten;
  - 5- Nach 5 Minuten ist die Kalibrierung abgeschlossen. Auf dem Bildschirm wird ein fester Wert und eine Ziffernfolge angezeigt, und die Trommel hört auf, sich zu drehen.
  - 6- Wenn die Kalibrierung abgeschlossen ist, können Sie die Waschmaschine sicher ausschalten, indem Sie die Taste 3 Sekunden lang gedrückt halten.

# EIGENSCHAFTEN DES GERÄTS

## BESCHREIBUNG DER WASCHMASCHINE

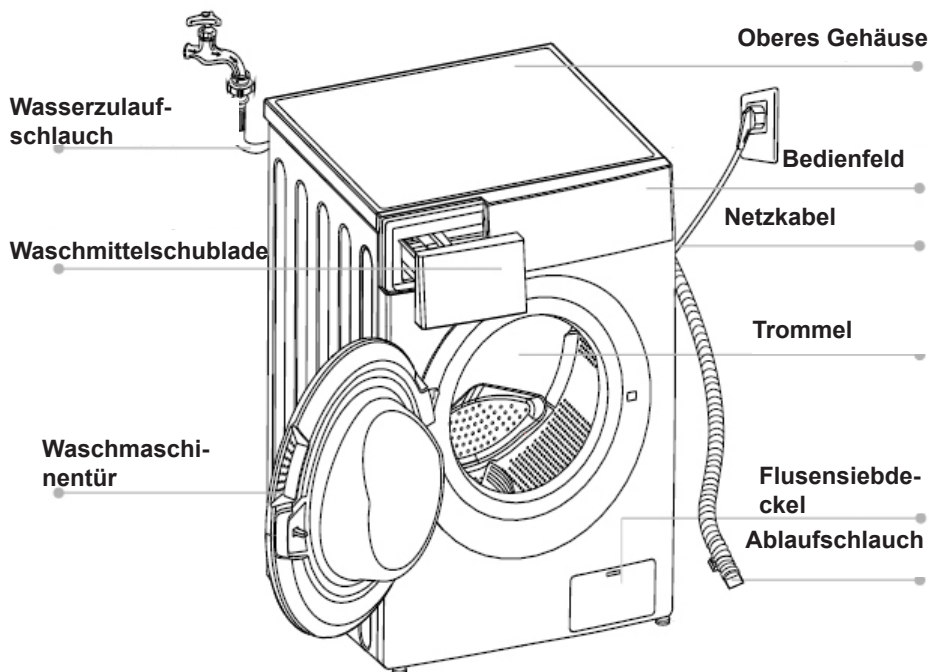

### Zubehör:

Stöpsel für die Transportöffnung	Kaltwasserschlauch	Warmwasserschlauch (optional)	Halter für den Ablaufschlauch (optional)	Bedienungsanleitung

## BESCHREIBUNG DES BEDIENFELDS UND DISPLAYS

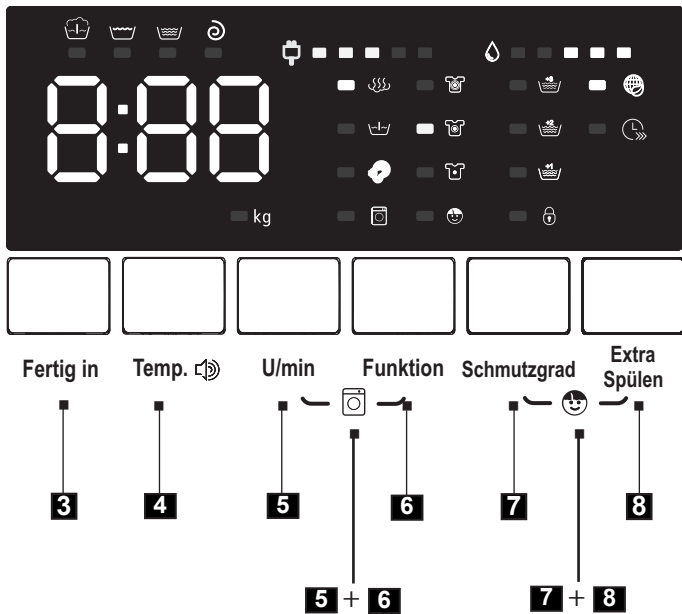
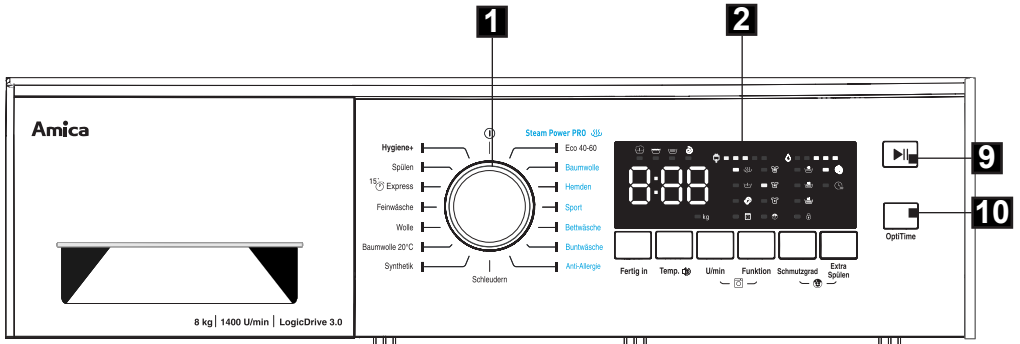

1. Programmknopf
  2. Display
  3. Taste **Fertig in**
  4. Taste **Temperatur** / Ein-/Ausschalten des Signaltons
  5. Taste **Schleudern**
  6. Taste **Funktion**
  7. Taste **Schmutzgrad**
  8. Taste **Extra Spülen**
  9. Taste **Start/Pause**
  10. Taste **OptiTime**
- 5+6 automatische Trommelreinigung  
7+8 Kindersicherung Child Lock



## BESCHREIBUNG DES BEDIENFELDS UND DISPLAYS

1





















### Programmknopf

- Der Benutzer kann ein entsprechendes Waschprogramm je nach dem Grad der Verschmutzung der Wäsche, der Art und Menge des Waschgutes wählen, wodurch ein besseres und wirksames Waschergebnis sichergestellt werden kann. Nach dem Einschalten eines Waschprogramms wird die Verstellung des Programmknopfes in eine andere Position zwar mit einem Signalton signalisiert, aber die Parameter des zuvor gewählten Waschprogramms bleiben erhalten.

2

### Display

- Das große und verständliche Display ermöglicht einen konstanten Zugang zu Informationen über jedes Waschprogramm.

 Vorwäsche	 SteamPower PRO	 Kindersicherung Child Lock
 Wäsche	 Vorwäsche	 Sperrung der Waschmaschinentür
 Spülen	 SilentWash	   Verschmutzungsgrade
 Schleudern	 CleanReminder	   Extra Spülen
 Energieverbrauchsanzeige	 Eco Wash	
 Wasserverbrauchsanzeige	 Zeit sparen	

3

### Taste der Zusatzfunktion „Fertig in“

- Bei der Wahl der Funktion „Fertig in“ wird die bis zum Ende des Waschprogramms verbleibende Zeit angezeigt 0H, 1H, 2H... In dieser Option kann der Zeitpunkt gewählt werden, zu dem die Wäsche fertig sein sollte und die Waschmaschine beginnt den Betrieb so, dass die Wäsche zu dem vorgegebenen Zeitpunkt fertig ist. Die Taste drücken, um den Zeitpunkt, zu dem die Wäsche fertig sein soll, einzustellen.

4

### Taste zur Auswahl der Temperatur

- Diese Taste dient zur Einstellung der Temperatur für die einzelnen Waschprogramme. Wird die Taste gedrückt, werden die für das jeweilige Waschprogramm verfügbaren Einstellungen der Wassertemperatur oder Waschoptionen für Kaltwasser (ohne Vorwärmen) angezeigt. Abhängig von dem gewählten Programm erscheinen im Display die folgenden Einstellungsmöglichkeiten: - °C (Kaltwasser), 20°C, 30°C, 40°C, 60°C, 90°C.

### Einschalten / Ausschalten des Tons

- Die Funktion zum Ein-/Ausschalten des Signaltons können Sie aktivieren, indem Sie für ca. 3 Sekunden die Temperaturtaste gedrückt halten.

## Taste zur Auswahl der Schleuderdrehungen

- Die Taste dient zur Einstellung der Schleudergeschwindigkeit beim Abpumpen des Wassers. Um die Einstellungen zu ändern, drücken Sie die Taste „Schleudern“. Je nach dem Waschprogramm werden folgende Werte angezeigt: 0 (Schleudern ausgeschaltet), 400, 600, 800, 1000, 1200, 1400.

## Taste Optionen SteamPower PRO

- Der Dampf dringt tief in das Gewebe ein und beseitigt wirksam Bakterien und Keime sowie unangenehme Gerüche.
- Dampfreinigungssystem:
  - 1). die Effektivität des Waschens im Kampf gegen hartnäckige Flecken steigert,
  - 2). die Wäsche aufs Bügeln vorbereitet - die Wäsche ist weniger zerknittert,
  - 3). Bakterien und Milben beseitigt - es ist eine hervorragende Option für Personen mit empfindlicher Haut und für Allergiker,
  - 4). die Ursachen von unangenehmen Gerüchen beseitigt - diese werden beseitigt und nicht nur neutralisiert.

Während des Waschvorgangs entsteht Wasserdampf - seine Moleküle dringen in die Fasern der Textilien ein - machen sie locken, strecken und reinigen. Der Wasserdampf desinfiziert Textilien, tötet Keime ab und erweicht selbst die schwierigsten Flecken und zerstört nicht die Kleidung.

Dank dem Dampf verschwinden die hartnäckigen Flecken und die Kleidung wird noch feiner. Der Dampf ist sicher und stellt keine Gefahr für die Wäsche dar.

## Vorwäsche

- Die Vorwäschefunktion verlängert die Waschzeit um ca. 20 min. Dabei geht der Hauptwäsche eine zusätzliche Wäsche voran. Wird die Funktion Vorwäsche eingeschaltet, kann eine sehr gute Waschwirkung erzielt werden, ohne dass das Einweichen der Wäsche zuvor erfolgen muss. Diese Funktion wird bei stark verschmutzter Wäsche empfohlen. Die Vorwäsche erfolgt bei einer Temp. von 40°C.

## SilentWash - zum Waschen bei Nacht

- Wenn diese Funktion gewählt wird, beträgt die Schleudergeschwindigkeit maximal 800 U/min.

7

## Verschmutzungsgrad:

- Diese Funktion ermöglicht die Wäsche je nach den Bedürfnissen des Benutzers - schnell und sparsam, standardmäßig oder intensiv. Für das ausgewählte Waschprogramm (siehe: Tabelle der Waschprogramme) kann einer der drei Verschmutzungsgrade gewählt werden: leicht verschmutzt, stark verschmutzt und sehr stark verschmutzt. Dies ermöglicht:

1). Sauberes, umweltfreundliches und wirtschaftliches Waschen.

2). Auswahl der Waschoption je nach dem aktuellen Bedarf.



Stufe I - ist für leicht verschmutzte Wäsche bestimmt. Dies ist die voreingestellte Option. Mit jeder Stufe wird die Waschintensität gesteigert. Die Dauer der Hauptwäsche wird um 2 bis 10 Minuten verlängert, damit die Wäsche besser gewaschen wird.



Stufe II - Standard-Waschprogramm - hier wird der Algorithmus des Waschprogramms ohne vorgenommene Änderungen verwendet, es ist für die mittelmäßig verschmutzte Wäsche.



Stufe III - ist für sehr stark verschmutzte Wäsche bestimmt. Die Wassermenge ist die gleiche wie bei Stufe 2, aber die Hauptwäsche dauert ca. 10 Minuten länger.

8

## Taste Extra Spülen

- Diese Funktion ist für die Unterwäsche sowie für die Kleidung für Personen mit empfindlicher Haut besonders gut geeignet. Mit dieser Funktion kommt ein zusätzliches Spülen der Wäsche zu Stande.

9

## Taste Start/Pause

- Die Taste Start/Pause dient zum Einschalten der Waschprogramme und dessen Unterbrechung. Wenn die Waschmaschine in Betrieb ist, blinkt das entsprechende Symbol des Waschvorgangs, wodurch die aktuelle Phase des Waschprogramms signalisiert wird. Im Pause-Modus blinken die Symbole nicht, sondern leuchten dauernd.

10

## Taste OptiTime

- Drücken Sie die OptiTime-Taste, um die Eco-Funktion oder das Kurzwäscheprogramm zu wählen. Eco-Funktion: Wenn diese Funktion gewählt wird, sinkt die Temperatur um eine Stufe gegenüber der eingestellten Temperatur. Der Waschvorgang dauert bis zu 20 Minuten länger und der Energieverbrauch wird um eine Stufe reduziert (gilt nicht für kaltes Wasser). Kurzwäscheprogramm: Änderung der Einstellungen: Verkürzung der Waschzeit. Der Energieverbrauch steigt um eine Stufe.

5+6

## CleanReminder - automatische Trommelreinigung

- Die Maschine zählt die Waschzyklen (jeweils 25 Zyklen). Nach Ablauf dieser Waschzyklen blinkt am Ende des Waschprogramms die LED für die Trommelreinigung, um den Benutzer daran zu erinnern, das Trommelreinigungsprogramm einzuschalten. Während der Reinigung beträgt die Temperatur 90° C. Wenn dieses Programm läuft, darf keine Wäsche in der Waschmaschine sein. Am Ende des Programms schaltet sich die Trommelreinigungsanzeige wieder aus. Das Gerät zählt nun die nächsten 25 Waschzyklen ab. Wählen Sie das gewünschte Programm. Halten Sie für 3 Sekunden [Schleudern] und [Optionen] gedrückt, bis Sie einen Signalton hören.

7+8

## Kindersicherung Child Lock

- Mit dieser Funktion werden die Funktionstasten blockiert, wodurch die Änderung der Einstellungen oder die Unterbrechung des laufenden Waschprogramms verhindert werden. Sie können die Funktion während des Programms aktivieren, indem Sie gleichzeitig die Taste Verschmutzungsgrad und die Taste Extra Spülen ca. 3 Sekunden lang gedrückt halten. Um diese Funktion im Laufe des Waschvorgangs auszuschalten, sind dieselben Tasten erneut über ca. 3 Sekunden zu drücken und anzuhalten.



Wenn die Kindersicherung aktiviert wurde, wird das Symbol in der Bedienblende angezeigt .

Wenn diese Funktion aktiviert wird, erscheint auf dem Bildschirm zusätzlich die Anzeige „CL“. Durch das Ausschalten der Waschmaschine, Trennen von der Netzversorgung und Ende des Waschprogramms wird die Kindersicherung nicht aufgehoben.

## SONDERPROGRAMME

1

### **Anti-Allergie**

- Dieses Waschprogramm ist für Kinder und Personen mit empfindlicher Haut oder mit Allergien bestimmt. Es beseitigt praktisch alle Allergene, Milben, Bakterien, Keime oder Pilze aus der Wäsche. Es entfernt auch hartnäckige Flecken. Dieses Waschprogramm ist für Feinwäsche z.B. für Kinderwäsche geeignet - die Kleidung wird nicht zerstört. Das Waschen mit dem Anti-Allergie-Programm erfolgt bei einer Temperatur von 60 ° C (Temperatur kann nicht geändert werden), gefolgt von 4 Spülgängen, alle mit heißem Wasser.

2

### **Eco 40-60 (Referenzprogramm nach der EN 60456)**

- Das Programm „Eco 40-60“ dient zum Waschen normal verschmutzter Baumwollwäsche, die bei Temperaturen von 40°C oder 60°C in demselben Zyklus gewaschen werden kann.

3

### **Express 15'**

- Dieses Waschprogramm dient zum Auffrischen der Kleidung. Es beinhaltet alle Stufen des Waschvorgangs:  
1). Hauptwäsche    2). Spülen    3). Schleudern.

4

### **Buntwäsche**

- Zum Waschen von Buntwäsche, schützt die Farben.

5

### **Hygiene+**

- Das Programm dient dazu, einen Teil der Bakterien aus den Textilien zu entfernen und so einen hygienischen Effekt zu erzielen.

1

## Programmwahl

- Den Programmknopf im und entgegen dem Uhrzeigersinn einstellen. Passen Sie das Programm an Ihren Bedürfnisse an - Temperatur und Schleudergeschwindigkeit können geändert und Zusatzfunktionen einschaltet werden (siehe Tabelle der Waschprogramme).
- Die Taste Start/Pause drücken.

2

## Fertig in

Um das Waschprogramm Fertig in einzuschalten:

- Die Waschmaschinentür schließen.
- Den Programmwahlknopf auf das gewünschte Waschprogramm stellen.
- Je nach Bedarf Zusatzfunktionen wählen oder die Waschparameter ändern. (siehe: Tabelle der Waschprogramme).
- Die Taste Fertig in drücken.
- Im Display Fertig in im Bereich von 0 bis 24 Stunden wählen.
- Die Taste Start/Pause drücken. Die Waschmaschine geht in den Warte-Modus über.
- Der Waschvorgang wird automatisch beendet.



Nach der Auswahl von Fertig in wird im Display die Restlaufzeit angezeigt.

3

## Ende des Waschprogramms

- Das Ende des Waschprogramms wird mit einem Tonsignal signalisiert (soweit dieses aktiv ist). Im Display erscheint das Symbol END, nach 30 Sekunden ab Programmende schaltet sich die Waschmaschine automatisch aus, die Display-Hinterleuchtung erlischt, die Waschmaschinentür wird entriegelt, die Waschmaschine bleibt im eingeschalteten Modus).
- Den Wasserhahn schließen.
- Die Waschmaschine von der Stromversorgung trennen.
- Die Waschmaschine öffnen und die Wäsche entnehmen.

4

## Abbrechen und Wechsel des Waschprogramms.

- Das Waschprogramm kann durch Drücken der Taste Pause über 3 Sekunden zurückgesetzt werden.

# FEHLERBEHEBUNG

Problem	Wahrscheinliche Ursache / Lösung
Die Waschmaschine funktioniert nicht.	<ul style="list-style-type: none"> <li>Das Wasserzulaufventil öffnen.</li> <li>- Das Sieb am Zulaufschlauch reinigen</li> <li>- Die Tür der Waschmaschine schließen.</li> <li>- Die Start/Pause-Taste drücken.</li> </ul>
Es läuft Wasser aus.	<ul style="list-style-type: none"> <li>- Den Zulaufschlauch für Kaltwasser richtig anschließen.</li> </ul>
Nasses Waschgut in der Trommel	<ul style="list-style-type: none"> <li>Das Waschgut wieder in die Trommel legen, den Pumpenfilter reinigen.</li> </ul>
Unangenehmer Geruch aus der Trommel	<ul style="list-style-type: none"> <li>- Das Programm für die Selbstreinigung der Trommel einschalten.</li> </ul>
Kein Wasser in der Trommel	<ul style="list-style-type: none"> <li>- Das Wasserzulaufventil öffnen.</li> </ul>
Im Weichspülerfach bleibt das Wasser stehen.	<ul style="list-style-type: none"> <li>- Die Plastiktrennwand im mittleren Fach der Waschmittelschublade nach unten drücken.</li> </ul>
Die Wäsche wurde schlecht gespült.	<ul style="list-style-type: none"> <li>- Das Waschmittel je nach Verschmutzungsgrad und Wasserhärte dosieren (Siehe Hinweise auf der Waschmittelpackung.)</li> </ul>
Die Waschmaschine füllt sich nicht mit Wasser.	<ul style="list-style-type: none"> <li>- Den Wasserhahn öffnen.</li> <li>- Die Einstellungen des Programms prüfen.</li> <li>- Den Wasserdruck prüfen.</li> <li>- Den Zulaufschlauch wieder anschließen.</li> <li>- Die Tür der Waschmaschine schließen.</li> <li>- Prüfen, ob der Wasserschlauch nicht geknickt oder blockiert ist</li> </ul>
Es wird gleichzeitig Wasser zugeführt und abgepumpt.	<ul style="list-style-type: none"> <li>- Prüfen, ob das Ende des Ablaufschlauchs sich über dem Wasserspiegel im Gerät befindet (der Schlauch sollte auf einer Höhe von 0 -100 cm hängen).</li> </ul>
Das Wasser fließt nicht ordnungsmäßig ab.	<ul style="list-style-type: none"> <li>- Den Pumpenfilter prüfen.</li> <li>- Den Ablaufschlauch austauschen.</li> <li>- die Position des Ablaufschlauchs prüfen – er sollte sich auf einer Höhe von 0,6 bis 1 m vom Fußboden befinden.</li> </ul>

Problem	Wahrscheinliche Ursache / Lösung
Das Gerät vibriert	<ul style="list-style-type: none"> <li>- Prüfen Sie, ob die Transportschrauben entfernt wurden</li> <li>- Die Waschmaschine ausrichten.</li> <li>- Die FüÙe der Waschmaschinen durch Nachziehen der Muttern feststellen.</li> </ul>
Aus der Waschmittelschublade kommt Schaum.	<ul style="list-style-type: none"> <li>- Weniger Waschmittel verwenden.</li> <li>- Die Wasserhärte prüfen und das Waschmittel entsprechend dosieren.</li> <li>- Bei der Dosierung des Waschmittels die Herstelleranweisungen bezüglich der Wasserhärte auf der Waschmittelpackung beachten.</li> </ul>
Die Waschmaschine stoppt vor Ende des Waschprogramms.	Stromversorgung, Wasserzulauf und -ablauf prüfen.
Die Ablaufpumpe macht nach dem Abpumpen des Wassers noch Lärm.	<ul style="list-style-type: none"> <li>- Kein Grund zur Sorge. Das Wasser wurde aus der Trommel abgepumpt, aber in der Pumpe und im Ablaufschlauch ist noch ein wenig Restwasser.</li> <li>Die Ablaufpumpe läuft weiter und verursacht das Ansaugen von Luft und ein charakteristisches Geräusch, das jedoch keinen Fehler bedeutet.</li> </ul>
Kurze Unterbrechungen während des Waschprogramms	<ul style="list-style-type: none"> <li>- In der Waschmaschine wird das Wasser automatisch nachgefüllt.</li> <li>- Die Pause wird durch das Beseitigen von übermäßigem Schaum verursacht.</li> </ul>



## ANZEIGEN DER FEHLER-CODES DER WASCHMASCHINE

Die Waschmaschine verfügt über ein Alarmsystem, das mit Hilfe der im Display angezeigten „FEHLER-CODES“ beim Auftreten geringerer Probleme, die mit inkorrektem Betrieb verbunden sind, weiterhilft. Mit dem System der FEHLER-CODES“ lassen sich die Fehler lokalisieren und deren Ursache feststellen.

Wird ein Fehler festgestellt, leuchten auf dem Display Anzeige gemäß der nachfolgenden Tabelle auf:

Anzeige auf dem Display	Ursache	Erklärung
E10	Niedriger Wasserdruck; kein Wasser in der Waschmaschine.	Den Wasserhahn öffnen, den Wasserschlauch und den Filter prüfen, den Wasserdruck prüfen.
E12	Überfüllung	Erneute Inbetriebnahme des Gerätes
E21	Das Wasser fließt nicht ordnungsmäßig ab.	Die Abfluspumpe und den Filter prüfen.
E30	Die Waschmaschinentür werden nach dem Schließen nicht verriegelt.	Die Waschmaschinentür schließen, prüfen, ob die Kleidung in der Tür nicht eingeschlossen wurde.
Sonstige		Versuchen, die Waschmaschine erneut zu starten oder sich mit dem SERVICEZENTRUM.



Wenn ein Fehler signalisiert wird, ertönt ein Lautsignal (soweit diese Funktion aktiv ist).

## REINIGUNG UND INSTANDHALTUNG



Zum Reinigen des Gehäuses und der Kunststoffteile des Geräts dürfen keine Lösungsmittel, scharfe Reiniger oder Scheuermittel (z.B. Reinigungspulver oder -milch) verwendet werden! Nur sanfte flüssige Reinigungsmittel und weiche Tücher verwenden. Keine Schwämme verwenden.

1

### Reinigung des Pumpenfilters

- Den Pumpenfilter nach jeweils ca. 20 Waschvorgängen reinigen. Wenn der Filter nicht gereinigt wird, kann das Wasser nicht mehr gut aus der Waschmaschine ablaufen!

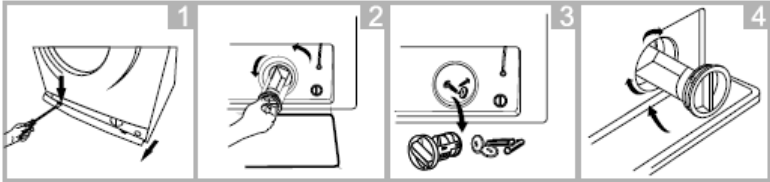

- 1) Die Waschmaschine vom Netzstrom trennen und das Flügelrad herausziehen.
- 2) Den Filter wie in der Abbildung herausdrehen und von Überresten reinigen.
- 3) Nach dem Reinigen alle Teile wieder einbauen.

2

### Reinigung des Wasserzulaufventils.

- Wiedereinbau des Filters - umgekehrte Reihenfolge.

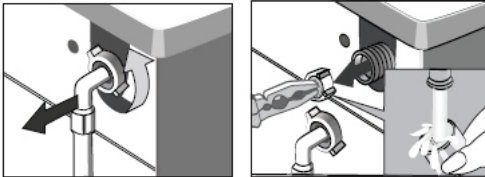

- 1). Den Zulaufschlauch abschrauben.
- 2). Mit einer Zange den Bolzen des Filternetzes greifen.
- 3). Den Filter herausnehmen und am besten mit einer Bürste reinigen.

3

### Reinigen der Waschmittelschublade

- Die Waschmittelschublade mindestens ein Mal monatlich gesäubert werden.

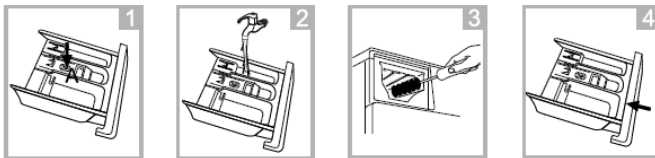

- 1). Waschmittelschublade herausziehen.
- 2). Unter fließendem Wasser reinigen.
- 3). Eventuell mit einer Bürste oder einem Stück Stoff reinigen.
- 4). Schieben Sie die Schublade zurück.

# PRAKTISCHE HINWEISE





## WASCH- UND VEREDELUNGSMITTEL



Empfohlen werden gewöhnliche pulverförmige für den vollen Temperaturbereich unter Beachtung der auf der Verpackung angegebenen Hinweise des Herstellers.

1

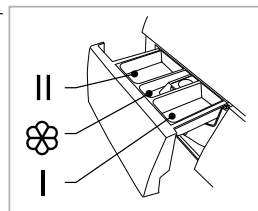

### Waschmittel

- Füllen Sie das Waschmittel in das Fach in der Waschmittelschublade, das mit dem Symbol  gekennzeichnet ist. 
- Füllen Sie das Waschmittel für die Vorwäsche in das Fach in der Waschmittelschublade, das mit dem Symbol  gekennzeichnet ist. 



2

### Weichspüler

- Schütten Sie den Weichspüler in das mittlere Fach der Waschmittelschublade, das mit dem Symbol  gekennzeichnet ist. 
- Überschreiten Sie nicht das an der Wand des Faches markierte Höchstniveau. Der Weichspüler wird beim letzten Spülgang zugefügt.



Zum Waschen von weißer Kleidung empfiehlt sich Waschpulver. Flüssige Waschmittel enthalten keine Bleichmittel.

## ERSTES WASCHEN

- Lassen Sie vor dem ersten Waschen ein Waschprogramm bei hoher Temperatur ohne Waschgut nach dem folgenden Verfahren laufen:
  - 1). Die Waschmaschine an die Stromversorgung anschließen.
  - 2). Den Wasserhahn schließen.
  - 3). Den Programmwahlschalter auf eine hohe Temperatur stellen. Ein geeignetes Waschmittel einfüllen und die Start/Pause-Taste drücken.

## VERSCHMUTZUNGEN

1

### Hartnäckige Flecken

- Behandeln Sie die Wäsche vor dem Waschen zusätzlich mit einem Fleckenentferner gemäß Gebrauchsanweisung.

2

### Starke Verschmutzung

- Um bessere Waschergebnisse zu erzielen, geben Sie weniger Wäsche in die Maschine.
- Geben Sie mehr Waschmittel zu.
- Spülen Sie die Waschmaschine nach dem Waschen von stark verschmutzter Kleidung (z. B. Arbeitskleidung) oder Kleidung, die viele Fäden und Fasern in der Maschine lässt, aus. Schalten Sie zu diesem Zweck ein Waschprogramm bei 60°C, z. B. für Buntwäsche oder pflegeleichte Textilien, ein.

3

### Leichte Verschmutzung

- Siehe Pkt. Sparen

## SPAREN

### Einschränkung von Strom- und Wasserverbrauch

- Ein entsprechendes Waschprogramm für kleine Mengen von leicht verschmutzter Wäsche z.B. Kurzwäsche nutzen.
- Zusätzlich erkennt die Waschmaschine bei den meisten Waschprogrammen die Größe der Beladung. Im Programm Baumwolle werden bei niedriger Beladung der Wasser- und Stromverbrauch reduziert und die Waschdauer verkürzt.
- Die in Bezug auf den Energie- und Wasserverbrauch effektivsten Programme sind im Allgemeinen die Programme, mit denen bei niedrigen Temperaturen über längere Zeit gewaschen wird.
- Durch das Beladen von Haushaltswaschmaschinen bis zu der vom Hersteller für die jeweiligen Programme angegebenen Kapazität wird zum Sparen von Energie und Wasser beigetragen.

## WASSERHÄRTE

- Hartes Wasser bewirkt die Verkalkung von Waschmaschinen. Über die Wasserhärte können Sie sich im nächstliegenden Wasserwerk informieren. Wir empfehlen, bei jeder Wäsche Wasserweichmacher zu verwenden.

## SPANNUNGSAusFALL (PROGRAMMSPEICHER)

- Das Programm wird weder durch Abschalten der Waschmaschine vom Netz noch durch einen Spannungsausfall gelöscht. Es wird gespeichert und wird fortgesetzt, wenn der Strom wieder da ist. Die Waschmaschinentür bei einem Spannungsausfall nicht öffnen.

## BEFÜLLEN DER WASCHMASCHINE

- Die Trommel hat ein maximales Fassungsvermögen von 8 kg.
- Beachten Sie beim Beladen der Trommel die folgenden Hinweise:
  - 1). Baumwolle, Jeans, Kinderwäsche - max. Befüllung der Trommel (Pressen Sie die Kleidung nicht gewaltsam in die Trommel, dadurch wird die Waschqualität beeinträchtigt!).
  - 2). Synthetik - maximal halbvolle Trommel.
  - 3). Wolle, Seide, empfindliche Stoffe - maximal zu ca. 1/3 gefüllte Trommel.



Die Waschmaschine nicht überladen! Durch Überladen der Waschmaschine kann die gewaschene Kleidung beschädigt werden! Wenn das Gerät überladen ist, erscheint im Display die Meldung OVL. Nehmen Sie das Übermaß an Wäsche aus der Maschine und schalten Sie das Waschprogramm erneut ein. Die maximale Befüllungsmenge je Waschprogramm können Sie der Programmtabelle entnehmen.

## KONTROLLE DER VERTEILUNG DES WASCHGUTS

- Das Gerät verfügt über ein System zur Kontrolle der Verteilung des Waschguts. Vor dem Schleudern wird die Verteilung des Waschguts in der Trommel geprüft. Sollte ein zu großes Ungleichgewicht festgestellt werden, unternimmt das System den Versuch, die Verteilung der Wäsche in der Waschmaschine mehrmals zu ändern. Diese Versuche sind nicht immer erfolgreich. Problematisch ist zum Beispiel, wenn sich zusammen mit Bettlaken gewaschene Bademäntel zu einer Kugel verwickelt haben.
- Das System kann dann auf zweierlei Art reagieren:
  - 1) Es kann die ungleichmäßige Verteilung der Wäsche akzeptieren, aber die Schleudergeschwindigkeit reduzieren.
  - 2) Es kann den Schleudergang auslassen.

In beiden Fällen muss man nach Ende des Waschvorgangs die Tür öffnen, die Wäsche manuell verteilen, die Tür schließen und erneut das Schleudern wählen.

## TÜRVERRIEGELUNG

- Die Waschmaschine ist mit einer Blockade ausgestattet, die das Öffnen der Tür während des Waschvorgangs verhindert. Nach dem Ende des Waschprogramms entriegelt die Maschine automatisch die Tür. Um die Waschmaschinentür während des Waschprogramms zu öffnen, drücken Sie die Start/Pause-Taste und warten Sie ca. 2 Minuten.



**Ist die Temperatur in der Trommel hoch, kann die Tür verriegelt bleiben, bis sich das Wasser auf unter 60° C abgekühlt hat.**



**Prüfen Sie vor dem Öffnen der Waschmaschinentür, ob Wasser in der Trommel ist.**

## FEINWÄSCHE

1

### **Programmwahl**

- Wählen Sie ein geeignetes Programm: Synthetik, Wolle.

2

### **Befüllen Sie die Maschine**

- Vermeiden Sie, die Waschmaschine zu überladen – für Feinwäsche sollte die Trommel maximal 1/3 voll sein, siehe „Beladung“.

## GEBEN SIE DAS WASCHMITTEL HINZU.

1

### **Zu wenig Waschmittel.**

- Die Wäsche wird grau, es bilden sich Fettklumpen, es kommt zur Verkalkung.

2

### **Zu viel Waschmittel.**

- Starke Schaumbildung, schlechte Waschergebnisse, Waschmittel wird nicht vollständig aus der Wäsche ausgespült.





**AMICA S.A.**

UL. MICKIEWICZA 52  
64-510 WRONKI

**TEL.** 67 25 46 100

**FAX** 67 25 40 320

**WWW.AMICA.PL**



## Sehr geehrter Kunde!

Die verkürzte Bedienungsanleitung gilt als Anlage zur Bedienungsanleitung der Waschmaschine. Lesen Sie die Anleitung und besonders die Sicherheitshinweise aufmerksam durch, bevor Sie das Gerät in Betrieb nehmen.

Vor dem Anschließen der Waschmaschine an den Netzstrom müssen unbedingt alle Transportsicherungen entfernt und die Maschine richtig ausgerichtet werden. Die Waschmaschine erst nach der ordnungsgemäßen Installation in Betrieb nehmen.

Feinwäsche, synthetische Stoffe und Wolle dürfen nur mit

den dafür vorgesehenen Waschprogrammen gewaschen werden. Halten Sie sich, wenn Sie die Waschmaschine mit den o.g. Textilien befüllen, an die vorgeschriebenen Mengenangaben (siehe Tabelle Seite 2).

Die ordnungsgemäße Bedienung der Waschmaschine verlängert deren Lebensdauer. Achten Sie darauf, dass die Dichtung der Trommel trocken bleibt (nach dem Waschvorgang die Waschmaschinentür nicht schließen). Die Waschmaschine darf nur mit sanften Reinigungsmitteln gereinigt werden, keine Scheuermittel verwenden.

### 1 Vorbereitung der Wäsche

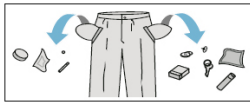

- Taschen der Kleidungsstücke leeren.
- Reißverschlüsse schließen.
- Kleine Gegenstände in Waschsäckchen legen.
- Die Waschmaschinentür durch Drücken des Griffs von der Innenseite öffnen.
- Sortierte Wäsche in die Waschmaschine legen:
  - Baumwolle – max. volle Trommel.
  - Synthetik – max. halbvoll Trommel.
  - Seide, Wolle – max. bis zu 1/3 gefüllte Trommel.
- Die Waschmaschinentür schließen, die Tür an das Gehäuse drücken.

### 2 Dosierung des Waschmittels

- Das Waschmittelfach durch Ziehen am Griff öffnen.
- Das Waschmittel in der vom Hersteller vorgegebenen Menge ins richtige Waschmittelfach schütten oder gießen.
- Veredelungsmittel (z.B. Weichspüler) einfüllen, das richtige Waschmittelfach wählen.
  - ▮ Waschmittelfach für die HAUPTWÄSCHE.
  - ⊗ Waschmittelfach für Weichspüler und sonstige flüssige Sondermittel.
  - ▮ Waschmittelfach für die VORWÄSCHE.

### 3 Auswahl des Waschprogramms

- Den Programmknopf auf die gewünschte Position stellen.
- Das Programm an die eigenen Bedürfnisse anpassen – Temperatur und Schleudergeschwindigkeit können geändert und Zusatzfunktionen einschaltet werden.
- Wählen Sie die Zusatzfunktionen – beschrieben in der „Programmtabelle“ (siehe S. 2).

### 4 Start des Waschvorgangs

- Die Waschmaschinentür schließen.
- Den Programmwähler auf das gewünschte Programm drehen (siehe S. 2).
- Je nach Bedarf Zusatzfunktionen wählen oder die Waschparameter ändern.
- Im Display „Fertig in“ im Bereich von 0 bis 24 Stunden wählen.
- Anschließend die START/PAUSE- Taste drücken.

### 5 Ende des Waschvorgangs

- Das Ende des Waschprogramms wird mit einem Tonsignal signalisiert (soweit dieses aktiv ist). Im Display wird das Symbol END angezeigt, die Diode Türverriegelung erlischt.
- Den Wasserhahn schließen.
- Die Waschmaschine ausschalten.
- Die Waschmaschine von der Stromversorgung trennen.
- Die Waschmaschine öffnen und die Wäsche entnehmen. Nach Herausnehmen der Wäsche die Waschmaschinentür nicht schließen – so kann die Dichtung der Trommel besser trocknen. Das Waschmittelfach nicht fest schließen.



1. Waschmittelfach
2. Trommel
3. Programmknopf
4. Bedienfeld /Anzeige
5. Griff
6. Abdeckung des Pumpenfilters

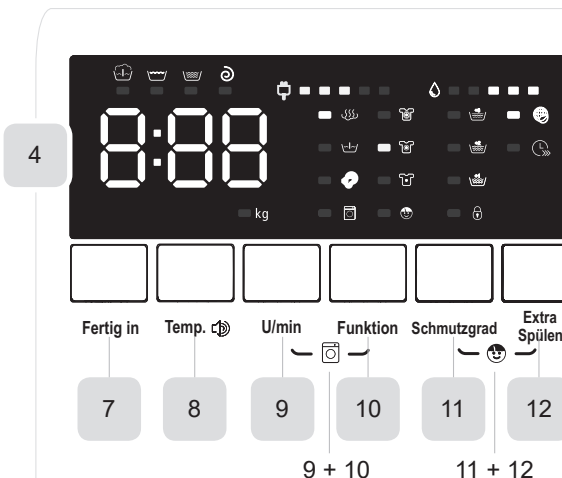
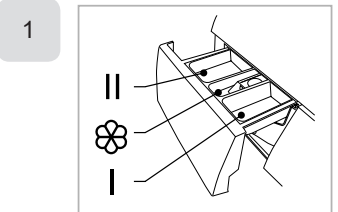

7. Taste Fertig in
8. Taste Temperatur
9. Taste Schleudern
10. Taste Optionen
11. Taste Verschmutzungsgrad
12. Taste Extra Spülen
- 9+10. automatische Trommelreinigung
- 11+12. Kindersicherung Child Lock

TABELLE DER WASCHPROGRAMME: WA 484 600 / WA 484 082

Nr.	Bezeichnung des Programms	Voreingestellte Temperatur	Voreingestellte Schleuderdrehzahl [U/Min.]	Max. Belastung [kg]	Verfügbare Zusatzfunktionen						Waschmittelfach			Zeit [h:min]	Energieverbrauch [kWh]	Wasserverbrauch [l]	Anzahl der Spülvorgänge	Steam Power PRO	Empfehlungen zur Art der Wäsche
		[°C]	Verschmutzungsgrade		Extra Spülen	Vorwäsche	Eco Wash	Speed Wash	Vorwäsche I	Hauptwäsche II	Weichmittel®								
1	Eco 40-60	--	1400	8.0							✗	●	○	03:38	0,881	61	2		Programm zum Waschen von Buntwäsche, es schont die Farben. Das Programm „Eco 40-60“ dient zum Waschen normal verschmutzter Baumwollwäsche, die bei Temperaturen von 40°C oder 60°C in demselben Zyklus gewaschen werden können.
2	Baumwolle	40°	1200	8.0	✓	✓	✓	✓	✓	○	●	○	03:39	0,998	71	2	✓	Leicht verschmutzte Wäsche aus Baumwolle oder Leinen.	
3	Hemden	30°	800	4.0	✓	✓	✓	✓		○	●	○	01:00	0,333	44	2	✓	Programm zum Waschen von Kleidung, z. B. Hemden.	
4	Sport	20°	800	4.0		✓	✓	✓		○	●	○	00:45	0,155	44	2	✓	Sport- und Freizeitkleidung aus Mikrofiber.	
5	Bettwäsche	40°	800	2.5	✓	✓		✓		✗	●	○	01:27	0,445	51	3	✓	Mittelstark oder stark verschmutzte Wäsche aus Baumwolle, Bettwäsche, Tischwäsche, Unterwäsche, Handtücher, Leinen.	
6	Buntwäsche	Kaltes Wasser	1000	4.0	✓	✓				✗	●	○	01:18	0,137	44	3	✓	Programm zum Waschen von Buntwäsche, es schont die Farben.	
7	Anti-Allergie	60°	800	4.0		✓				✗	●	○	04:31	0,159	60	4	✓	Programm zum Waschen von Kleidung für Personen mit empfindlicher Haut, z.B. Kinderkleidung.	
8	Schleudern	--	1000	8.0						✗	✗	✗	00:12	0,04	--	0		Schleudern z.B. nach der Handwäsche.	
9	Synthetik	40°	1200	4.0	✓	✓	✓	✓	✓	○	●	○	03:18	0,727	44	2		Stark verschmutzte Wäsche, Wäsche aus Synthetik oder aus synthetischen Mischungen (Nylon, Hemden, Blusen).	
10	Baumwolle 20°C	20°	1000	4.0		✓		✓		✗	●	○	01:01	0,183	44	2		Leicht verschmutzte Wäsche aus Baumwolle oder Leinen.	
11	Wolle	40°	600	2.0		✓				✗	●	○	01:07	0,41	60	2		Hinweis: Die Kleidung aus Wolle, deren Waschen in der Waschmaschine verboten ist und demzufolge mit einem entsprechenden Symbol gekennzeichnet ist, darf in der Waschmaschine nicht gewaschen werden.	
12	Feinwäsche	30°	600	2.5		✓				✗	●	○	00:50	0,263	34	2		Sehr feine Stoffe.	
13	Express 15'	Kaltes Wasser	800	2.0		✓				✗	●	○	00:15	0,03	31	2		Sehr kurzes Programm für leicht verschmutzte Wäsche oder kleine Mengen von Wäsche.	
14	Spülen	--	1000	8.0		✓				✗	✗	○	00:20	0,05	25	1		Programm zum Spülen mit Veredelungsmitteln (z.B. mit antielektrostatischen Mitteln, Weichspülern). Bei sehr feinen Stoffen ist die Zahl der Umdrehungen zu reduzieren.	
15	Hygiene+	70°	800	4.0		✓				✗	●	○	02:27	1,094	60	2		Die Waschmaschine kann einen Teil der Bakterien abtöten und ein hygienisches Ergebnis gewährleisten.	

\* Programm zum Waschen von Buntwäsche, es schont die Farben. Das Programm „Eco 40-60“ dient zum Waschen normal verschmutzter Baumwollwäsche, die bei Temperaturen von 40°C oder 60°C in demselben Zyklus gewaschen werden kann.  
 \*\* Die in Bezug auf den Energie- und Wasserverbrauch effektivsten Programme sind im Allgemeinen die Programme, mit denen bei niedrigen Temperaturen über längere Zeit gewaschen wird.  
 \*\*\* Durch das Beladen von Haushaltswaschmaschinen bis zu der vom Hersteller für die jeweiligen Programme angegebenen Kapazität wird zum Sparen von Energie und Wasser beigetragen.

HINWEIS: Die tatsächliche Wassertemperatur kann von der angegebenen Zyklustemperatur abweichen. Die genannte Dauer ist eine ungefähre Angabe und kann je nach der Temperatur und dem Wasserdruck, der Menge des Waschguts usw. von der tatsächlichen Waschkdauer abweichen. Die Zeitangabe wird während des Waschvorgangs automatisch aktualisiert, zeitweiliges Aussetzen und Zeitsprünge sind möglich.

○ Ein Waschmittel oder einen Weichspüler verwenden, soweit dies erforderlich ist. ● Ein Waschmittel ist nötig, um Waschergebnisse zu erzielen. ✗ Es ist unmöglich, ein Waschmittel oder einen Weichspüler zu verwenden.