

ARCHITECTURA.
FITS ANY PLAN.

ARCHITECTURA

Mit Architectura geht jeder Plan auf. Architectura ist eine gemeinsam mit professionellen Partnern entwickelte Systemkollektion, die die Anforderungen im Objektbereich abdeckt. Das Portfolio besteht aus einer Waschtischfamilie in allen Einbauvarianten, WCs und Urinalen.

Architectura fits any plan. Architectura is a systematic collection developed in collaboration with professional partners that meets the requirements of the project market perfectly. The programme consists of a wide range of wash-basins, WCs and urinals.

Avec Architectura, tout est réalisable. Architectura est une collection élaborée conjointement avec des partenaires professionnels pour répondre aux besoins de tous les projets. L'assortiment se compose d'une famille de vasques toutes versions d'encastrement, de cuvettes de WC et d'urinoirs.

Met Architectura kan elk plan worden gerealiseerd. Architectura is een samen met professionele dealers ontwikkelde systeemcollectie die aansluit bij de eisen in de projectsector. De portfolio bestaat uit een wastafelfamilie in alle inbouwvarianten, closets en urinoirs.

Con Architectura riesce qualsiasi progetto. Architectura è una collezione di sistemi sviluppata insieme a partner professionisti capace di soddisfare appieno i requisiti del settore edile. La gamma si compone di una famiglia di lavabi in tutte le varianti di installazione, WC e orinatoio.

Con Architectura, todos los planes salen bien. Architectura es una colección desarrollada en colaboración con socios profesionales, que cubre las demandas del área pública. La oferta consta de una familia de lavabos en todas las variantes de montaje, urinarios e inodoros.



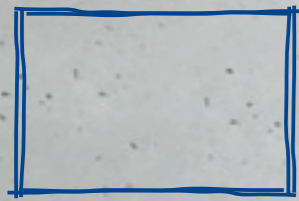
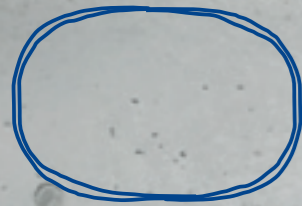
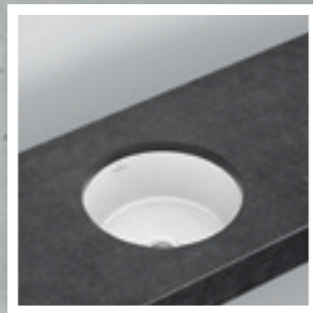

Das Design der Waschtische basiert auf den geometrischen Formen Kreis, Oval und Rechteck, erhältlich in allen üblichen Einbauarten. Damit eröffnet sich eine Vielzahl an Gestaltungsmöglichkeiten.

The washbasin design is based on the geometric forms of the circle, the oval and the rectangle and is available for all the standard types of installation. This opens up a huge variety of design options.

Le design des vasques s'appuie sur des formes géométriques ronde, ovale et rectangulaire, déclinées dans toutes les versions habituelles d'encastrement, ce qui ouvre une foule de possibilités d'aménagement.

Het design van de wastafels is gebaseerd op de geometrische vormen cirkel, ovaal en rechthoek, verkrijgbaar in alle gebruikelijke inbouwvarianten. Dit levert een groot aantal inrichtingsmogelijkheden op.

Il design dei lavabi, disponibili in tutte le versioni di installazione più comuni, riprende le forme geometriche del cerchio, dell'ovale e del rettangolo consentendo di realizzare una miriade di soluzioni d'arredo.

El diseño de los lavabos se basa en formas geométricas, como el círculo, el óvalo y el rectángulo y se produce en todos los tipos de montaje habituales. Con ello, se abren múltiples posibilidades de diseño.

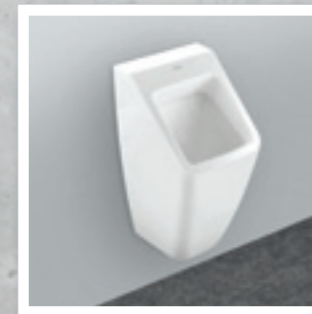

Die WCs und Urinale bieten neben ansprechender Optik auch funktionale Features und setzen neue Maßstäbe in puncto Hygiene, Wartung und Effizienz.

The WCs and urinals are not only attractive but also functional and set new standards in terms of hygiene, maintenance and efficiency.

Outre leur esthétique attrayante, les cuvettes de WC et les urinoirs offrent une grande fonctionnalité et posent de nouvelles normes en termes d'hygiène, d'entretien et d'efficacité.

De closets en urinoirs zien er niet alleen fraai uit, ze beschikken bovendien over functionele opties en zijn grensverleggend qua hygiëne, onderhoud en efficiency.

Oltre ad un'estetica accattivante, i vasi WC e gli orinatoi offrono anche straordinarie funzionalità e sono imbattibili in termini di igiene, manutenzione ed efficienza.

Los inodoros y urinarios son atractivos y funcionales y marcan nuevas pautas en higiene, mantenimiento y eficiencia.

ARCHITECTURA

WASHBASINS

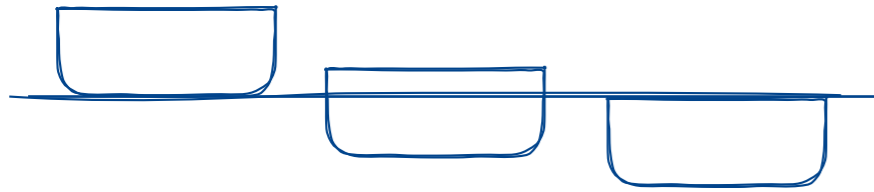

Einbauvarianten // Installation variants // Versions d'encastrement // Inbouwvarianten // Varianti di installazione // Variantes de montaje

A FITTING SYSTEM

Universalbefestigung für Aufsatzwaschtische. Montagefreundlichkeit und Zeitersparnis sind weitere Pluspunkte des Architectura Systems. Denn der Ausschnitt für die Installation ist dank der Universalbefestigung von Villeroy&Boch in jedem Material gleichdimensioniert, egal, ob Stein, Glas oder Holz. Mit Hilfe eines kreisrunden Ausschnitts kann jede der 3 Aufsatzwaschtischformen passgenau montiert und millimetergenau ausgerichtet werden.

Universal attachment for surface-mounted washbasins. Other advantages of the Architectura system include ease of assembly and time savings. With the Villeroy&Boch universal attachment system, the installation cut-out has the same dimensions in all materials, regardless of whether stone, glass or wood. Thanks to a circular cut-out, each of the three surface-mounted washbasin forms can be precision mounted and aligned down to the last millimetre.

Fixation universelle pour vasques à poser. Le système Architectura offre encore d'autres avantages : la facilité et la rapidité du montage. En effet, grâce au système de fixation universelle de Villeroy&Boch, la découpe pour le montage est de la même dimension pour tous les supports, qu'ils soient en pierre, en verre ou en bois. La découpe toute ronde permet d'installer et d'ajuster au millimètre près les trois versions de vasques à poser.

Universele bevestiging voor opzetwastafel. Montagevriendelijkheid en tijdsbesparing zijn extra pluspunten van het Architectura systeem. Want dankzij de universele bevestiging van Villeroy&Boch heeft de uitsparing voor de installatie in elk materiaal – steen, glas of hout – hetzelfde formaat. Met behulp van een cirkelvormige uitsparing kan elke van de 3 opzetwastafelvormen perfect op maat worden gemonteerd en op de millimeter nauwkeurig worden uitgelijnd.

Fissaggio universale per i lavabi da appoggio. Semplicità di montaggio e risparmio di tempo sono gli altri enormi vantaggi del sistema Architectura. Grazie al fissaggio universale di Villeroy&Boch, infatti, le dimensioni del taglio necessario per l'installazione sono uguali in qualsiasi materiale, non importa se pietra, vetro o legno. Con un unico taglio circolare, ad esempio, si possono montare a misura e allineare al millimetro tutte e tre le forme di lavabo da appoggio disponibili.

Fijación universal para lavabos sobre encimera. El sencillo montaje sencillo y el ahorro de tiempo son otras ventajas del sistema Architectura. Gracias a la fijación universal de Villeroy&Boch, el recorte para la instalación tiene las mismas dimensiones en todos los materiales: piedra, cristal o madera. El recorte circular permite montar con precisión las 3 formas de lavabo sobre encimera y orientarlas con precisión milimétrica.

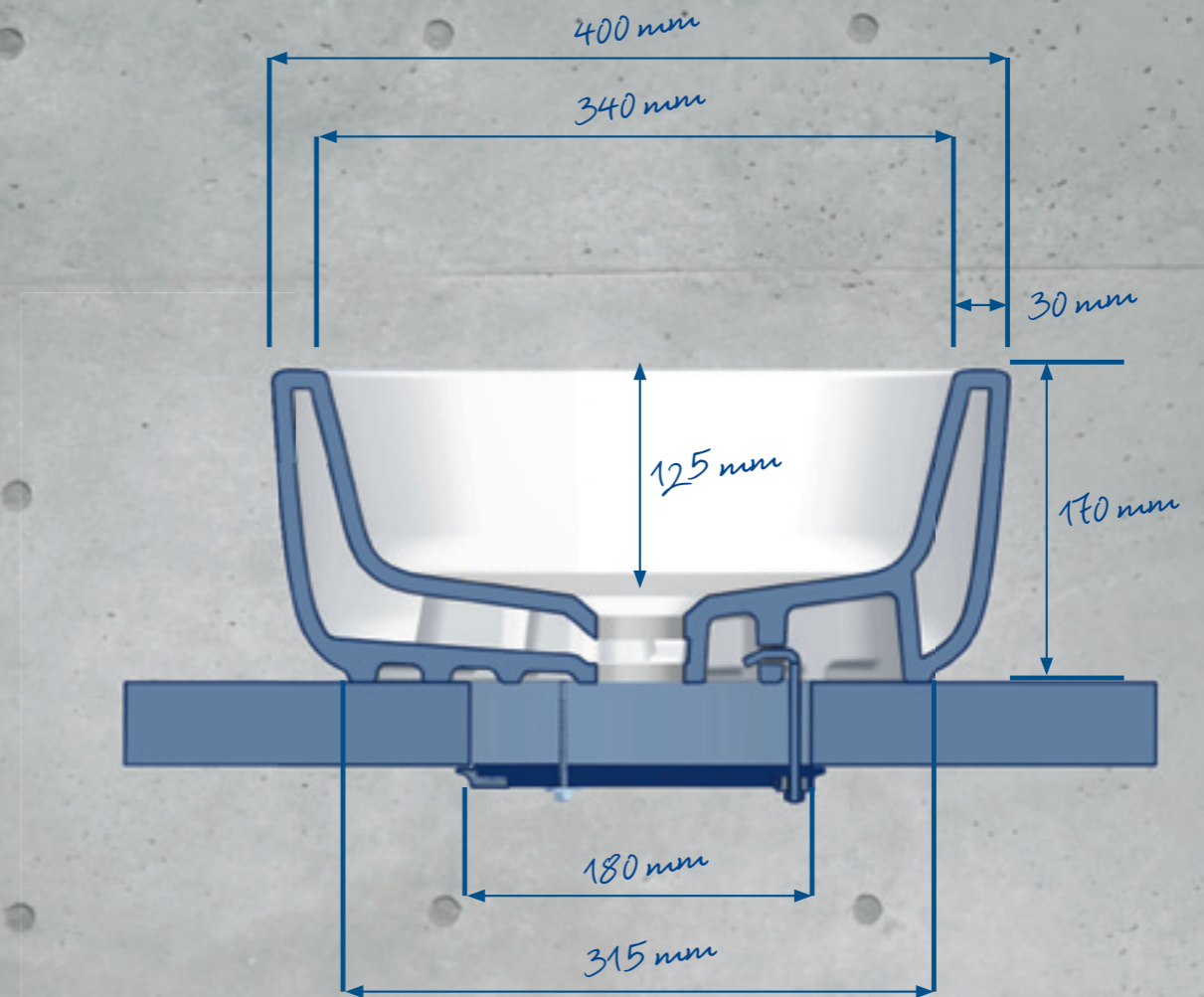
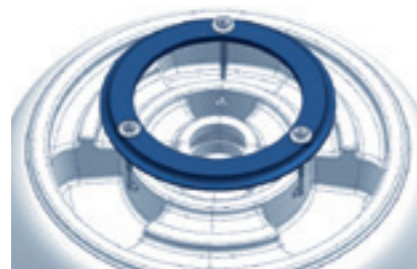

8 **RESIDENTIAL**





ARCHITECTURA

URINALS



VICHANGE – MAINTENANCE MADE EASY

Das innovative Urinal ist bestens geeignet für den Einsatz in öffentlichen Bereichen:

- **montagefreundlich** durch höhenverstellbaren Zu- und Abfluss, besonders vorteilhaft im Renovationsfall
- **wartungsfreundlich**, denn der Austausch der ViChange Siphon-Kartusche erspart das Abnehmen des Urinals von der Wand
- **kosteneffizient**, denn der Austausch des Siphons erfordert nur lediglich 30 Sekunden und reduziert die Wartungskosten erheblich

The innovative urinal is ideal for use in public areas:

- **Easy to install** thanks to height-adjustable inlet and outlet, particularly advantageous for renovations
- **Easy maintenance**, as the ViChange siphon cartridge can be replaced without taking the urinal off the wall
- **Cost efficient** as it takes just 30 seconds to replace the siphon and this reduces maintenance costs considerably

Cet urinoir innovant convient parfaitement à une utilisation dans les lieux publics :

- **Facile à installer** grâce à une alimentation et une évacuation réglables en hauteur, un avantage non négligeable dans la rénovation
- **Facile à entretenir** car le remplacement de la cartouche ViChange du siphon s'effectue sans enlever l'urinoir du mur
- **Rentable** car le remplacement du siphon ne demande que 30 secondes, ce qui réduit considérablement les coûts de maintenance

Het innovatieve urinoir is bijzonder geschikt voor gebruik in openbare gelegenheden:

- **montagevriendelijk** door in hoogte verstelbare toe- en afvoer, bijzonder handig bij renovaties
- **onderhoudsvriendelijk**, want bij vervanging van de ViChange sifonpatroon hoeft het urinoir niet van de wand te worden verwijderd
- **kostenefficiënt**, want het vervangen van de sifon kost slechts 30 seconden en vermindert de onderhoudskosten aanzienlijk

L'innovativo orinatoio è perfetto per essere installato nei settori edili pubblici:

- **facilità di montaggio** grazie alla possibilità di regolare l'adduzione e lo scarico dell'acqua, particolarmente vantaggioso in caso di ristrutturazione
- **manutenzione semplicissima**, poiché sostituendo la cartuccia sifone ViChange non è necessario staccare l'orinatoio dalla parete
- **conveniente**, perché per sostituire il sifone bastano solo 30 secondi, e si riducono enormemente anche i costi di manutenzione

Este innovador urinario es ideal para su uso en áreas públicas:

- **montaje sencillo** gracias a la entrada de agua y el desagüe ajustables en altura, una gran ventaja en casos de reforma
- **mantenimiento sencillo**, porque el cambio del cartucho sifónico ViChange evita retirar el urinario de la pared
- **eficiencia de costes**, porque el sifón se cambia en solo 30 segundos, reduciendo enormemente los costes de mantenimiento



Einfach QR Code scannen und Video ansehen. // Just scan the QR code and watch the video. // Il suffit de scanner le code QR et de regarder la vidéo. // QR-code scannen en video bekijken. // Fate lo scan del codice QR e guardate il video! // Para ver el vídeo, escanear el código QR.

PUBLIC



ARCHITECTURA

DIRECTFLUSH WC

DIRECTFLUSH – HYGIENIC DESIGN



Das neue spülrandlose DirectFlush WC im Architectura System zeichnet sich aus durch:

- **Hygiene:** Der offene, vollständig glasierte Wasserrand lässt sich einfacher und schneller reinigen. Das spart Zeit und Kosten
- **Effizienz:** wassersparend mit nur 3/4,5l Spülvolumen
- **Design:** Das Villeroy & Boch DirectFlush WC verbindet funktionale Vorteile mit einem zeitlosen Design

The new, rimless DirectFlush WC in the Architectura system features the following properties:

- **Hygiene:** the open, fully glazed water rim is easier and quicker to clean, thereby saving time and money
- **Efficiency:** saves water with a flushing volume of just 3/4.5l
- **Design:** the Villeroy&Boch DirectFlush WC combines practical advantages with a timeless design

La nouvelle cuvette de WC sans bride Architectura DirectFlush se caractérise également par :

- **son hygiène :** le rebord entièrement émaillé se nettoie plus facilement et plus rapidement. Donc, économie de temps et de coût
- **son efficacité :** faible consommation d'eau : seulement 3/4,5 litres par rinçage
- **son design :** la cuvette de WC DirectFlush de Villeroy & Boch marie des avantages fonctionnels à un design classique

Het nieuwe DirectFlush closet zonder spoelrand in het Architectura systeem wordt gekenmerkt door:

- **Hygiëne:** De open, volledig geglazuurde spoelrand kan eenvoudiger en sneller worden gereinigd. Dat bespaart tijd en geld
- **Efficiënt:** Waterbesparend dankzij een spoelvolume van slechts 3/4,5 liter
- **Design:** Het Villeroy & Boch DirectFlush closet combineert functionele voordelen met een tijdloze vormgeving

Il nuovo WC DirectFlush senza brida del sistema Architectura si distingue per i seguenti aspetti:

- **Igiene:** essendo aperto ed interamente smaltato, pulire il bordo è facilissimo e velocissimo. Ciò consente di risparmiare tempo e denaro
- **Efficienza:** risparmio di acqua con un volume di sciacquo di soli 3/4,5 litri
- **Design:** il vaso WC DirectFlush di Villeroy & Boch è la simbiosi di funzionalità e design intramontabile

El nuevo inodoro DirectFlush sin reborde, del sistema Architectura, se distingue por:

- **Higiene:** El borde abierto, completamente esmaltado, se limpia con mayor
- **Eficacia:** ahorro de agua, con un volumen de enjuague de solo 3/4,5l
- **Diseño:** El inodoro DirectFlush de Villeroy & Boch aún ventajas funcionales con un diseño intemporal

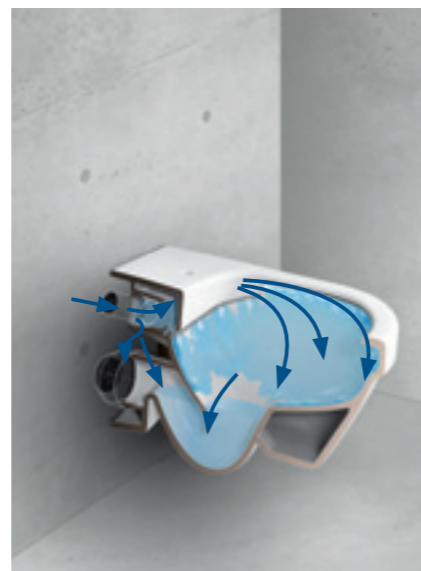

- DirectFlush
- 3/4,5l



Für weitere Informationen zu DirectFlush einfach QR Code einscannen. // For more information on DirectFlush simply scan QR Code. // Scannez simplement le code QR pour accéder à de plus amples informations. // Scan de QR-code voor meer informatie over DirectFlush. // Per ulteriori informazioni su DirectFlush basta fare lo scan del codice QR. // Más información sobre DirectFlush a través del código QR.



HOSPITALITY



VILLEROY & BOCH AG

Bathroom and Wellness Division
Hauptverwaltung
66693 Mettlach

Tel. +49(0)68 64 81 - 0
Fax +49(0)68 64 81 15 16

Your contact:



9300 2E A3

Shades and dimensions subject to the usual tolerances. We reserve the right to make technical modifications to the range and alter colours.

WWW.VILLEROY-BOCH.COM/PROFESSIONALS

CeramicPlus

Pflegeanleitung · Care instructions

Conseils d'entretien · Istruzioni per la pulizia

Onderhoudinstructie · Инструкция по уходу

MEHR SAUBERKEIT – MEHR ZEIT FÜR LEBENSQUALITÄT.



Seit mehr als fünfzehn Jahren erleichtert CeramicPlus – die schmutzabweisende Oberfläche für Keramik – Millionen von Kunden die Reinigung des Bads. Das innovative Veredelungsverfahren sorgt dafür, dass Tropfen auf der Oberfläche sofort zu Wasserperlen zusammenfließen und dann mit dem darin gelösten Schmutz und Kalk einfach ablaufen.

CeramicPlus: das reinste Vergnügen.



LESS CLEANING – MORE TIME TO ENJOY LIFE.

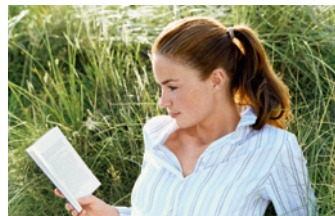

For more than fifteen years, CeramicPlus, the dirt-repellent surface finish for ceramics, has been facilitating bathroom cleaning for millions of customers. The innovative finishing process ensures that surface water immediately forms droplets that simply flow off the surface, taking the dissolved dirt and limescale with them.

CeramicPlus: A pure delight.



EXZELLENT PRODUKTE BRAUCHEN EINE EXZELLENT VEREDELUNG: CERAMICPLUS.



Abflussverhalten von Flüssigkeiten auf einer herkömmlichen Keramikoberfläche.

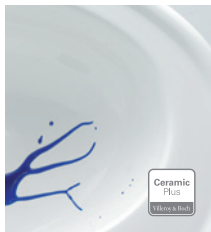

Mit CeramicPlus fließen Flüssigkeiten schneller ab, die Keramik bleibt sauberer.

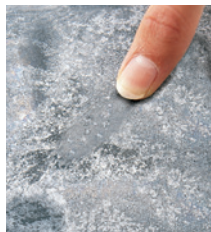

An herkömmlicher Keramik bleiben Schmutz und Kalk leichter haften.



Mit CeramicPlus bleibt Schmutz kaum haften. Einfache Reinigung, selbst bei eingetrockneten Kalkflecken.

So Aufsehen erregend Ihre neue Keramik auch erscheinen mag – sie ist spielend leicht zu pflegen. Sie haben sich also nicht nur für herausragendes Design und höchste Qualität entschieden, sondern auch für ein sehr pflegeleichtes Produkt: CeramicPlus ist eine innovative Entwicklung aus den Forschungslabors von Villeroy & Boch und wurde nach den neuesten Erkenntnissen der physikalischen Materialforschung entwickelt.

Villeroy & Boch ist es gelungen, die Eigenschaften der Keramik zu verbessern. Durch ein spezielles Verfahren wird die Oberfläche von CeramicPlus nachhaltig veredelt. Auf CeramicPlus zieht sich das Wasser in Tropfen zusammen. Die Wassertropfen werden zu Wasserperlen und rollen regelrecht in den Abfluss; und mit ihnen auch Rückstände wie Kalk und Schmutz. Wenn doch mal etwas haften bleibt: CeramicPlus ist erheblich leichter zu reinigen. Selbst angetrocknete Kalkflecken lassen sich leichter entfernen. Und zwar umweltverträglich und ohne aggressive Reiniger: Ein echter Vorteil im Bad! Getestet und bestätigt vom wfk-Forschungsinstitut für Reinigungstechnologie.

Durch das innovative Herstellungsverfahren erhält Ihre Keramik besonders pflegeleichte Eigenschaften:

- Langlebigkeit
- Kratzfestigkeit
- Hygiene
- Farbvielfalt
- Säure-Laugen-Unempfindlichkeit

Ob Waschtisch, WC oder Bidet, mit dem exklusiven und pflegeleichten Produkten von Villeroy & Boch werden Sie viel Freude haben.

TÄGLICHE PFLEGE DANK IHR WASCHTISCH MIT JAHRELANGEM GLANZ.

Für die tägliche Pflege Ihrer Keramik empfehlen wir Ihnen den Gebrauch eines weichen, nicht kratzenden Schwamms bzw. Tuchs. Möchten Sie einen Reiniger verwenden, greifen Sie am besten zu einem handelsüblichen Allzweckreiniger und verzichten Sie bitte auf aggressive, scheuernde und umweltschädigende Reinigungsmittel.

SELBST BEI STÄRKEREN VERUNREINIGUNGEN KÖNNEN SIE ENTSPANNT BLEIBEN.

Ihr Vorteil: Dank der Pflegeleichtigkeit von CeramicPlus erreichen Sie auch ohne aggressive Reiniger frische Sauberkeit und optimale Hygiene. Bei stärkeren Verschmutzungen empfehlen wir grundsätzlich die Anwendung von milden Badreinigern oder milden Allzweckreinigern.

Bei hartnäckiger Verunreinigung Bad- oder Kalkreiniger einfach über Nacht einwirken lassen. Gels und Schaumreiniger eignen sich besonders, weil sie auch an schrägen Oberflächen gut haften. Oder: einfach ein mit Reiniger getränktes Tuch auf die Verschmutzung legen.

FOLGENDE REINIGER SIND FÜR CERAMICPLUS GEEIGNET:

Z. B. Frosch Zitronen Reiniger (Erdal Rex), Der General (Henkel), Antikal® Kalkreiniger (Procter & Gamble), Frosch® Soda Vielzweckreiniger (Erdal Rex), Domestos Hygiene Reiniger (Lever).

CeramicPlus ist gegen alle im Haushalt üblichen Säuren und Laugen beständig (auch kosmetische und medizinische Produkte mit Inhaltsstoffen wie Lösungsmittel, Alkohol, Aceton). Wie alle keramischen Oberflächen wird auch CeramicPlus bei dauerhafter Anwendung geschädigt von: Scheuermilch bzw. Scheuerpulver, hochkonzentriertem Abflussreiniger, Armaturen- und Stahlreiniger oder chlorhaltigen Bleichmitteln.

FOLGENDE MICROFASERTÜCHER SIND GRUNDSÄTZLICH FÜR CERAMICPLUS GEEIGNET:

Z. B. vileda Microfaser-Plus Allzwecktuch, Scotch-Brite (3M) Mikrofaser-Tuch, Spontex Multi-Mikrofaser, Swirl (Melitta) Wannen- und Beckentuch.

TIPP: Microfasertücher vor Gebrauch leicht anfeuchten und regelmässig auswaschen.

EXCELLENT PRODUCTS NEED AN EXCELLENT SURFACE FINISH: CERAMICPLUS.



Flow properties of liquids on a conventional ceramic surface.

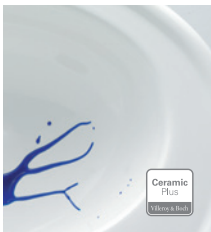

With CeramicPlus, the liquids flow off more quickly and the ceramics remain cleaner.



Dirt and limescale stick more easily to conventional ceramics.



With CeramicPlus, dirt is hardly able to gain a hold. Easy cleaning, even with dried limescale.

As spectacular as your new ceramic may be to look at, it is child's play to clean. This means that you have not only chosen outstanding design and the highest quality but also a product with great easy-care properties. CeramicPlus is an innovative development from the Villeroy & Boch research laboratories that is based on the latest findings from the field of physical materials research.

Villeroy & Boch has succeeded in further improving the properties of ceramics. A special process gives the CeramicPlus surface a permanent high quality finish. On CeramicPlus, the water forms droplets. These droplets flow off into the outlet, taking residues, such as limescale and dirt, with them. And should any deposits remain, CeramicPlus is much easier to clean. Even dried limescale is easier to remove. And without aggressive cleaning agents – for the benefit of the environment: a real advantage in the bathroom! Tested and confirmed by the wfk-Forschungsinstitut für Reinigungstechnologie (wfk-Cleaning Technology Research Institute).

Thanks to the innovative production process, the ceramic surface finish has special easy-care properties:

- Durability
- Scratchproof
- Hygiene
- Colour variety
- Insensitive to acids and alkalis

Washbasin, WC or bidet: the exclusive, easy-care products from Villeroy & Boch are sure to give you a great deal of pleasure!

WITH DAILY CARE, YOUR WASHBASIN WILL SHINE FOR MANY YEARS TO COME.

For the daily cleaning of your ceramics, we recommend using a soft, non-abrasive sponge or cloth. If you wish to use a cleaning agent, it is best to use a standard, general-purpose cleaning agent, please do not use any aggressive cleaning agents that are harmful to the environment.

YOU DON'T EVEN NEED TO WORRY ABOUT STUBBORN DIRT.

Your benefits: Thanks to the easy-care properties of CeramicPlus, you will achieve fresh cleanliness and optimum hygiene without the need for aggressive cleaning agents. To remove stubborn dirt, we recommend using gentle bathroom cleaning agents or mild, general purpose cleaning agents.

In the case of very stubborn dirt: leave bathroom or limescale cleaning agents to act overnight. Gels and foam cleaning agents are particularly suitable as they also adhere well to slanting surfaces. Or: simply place a cloth soaked in cleaning agent over the dirt.

YOU CAN USE ALL STANDARD CLEANING AGENTS.

CeramicPlus is resistant to all acids and alkalis typically used in the home (as well as cosmetic and medical products containing solvents, alcohol and acetone). As all ceramic surfaces, CeramicPlus will also be damaged by the regular use of scouring creams and powders, highly concentrated drain cleaning chemicals, special tap/metal cleaning agents or bleaching agents containing chlorine.

MICROFIBRE CLOTHS ARE SUITABLE FOR CERAMICPLUS:

TIP: Dampen microfibre cloths before use.

DAVANTAGE DE PROPRETÉ – DAVANTAGE DE TEMPS POUR LA QUALITÉ DE LA VIE.



Depuis plus de quinze ans, CeramicPlus – le traitement qui chasse la saleté sur les surfaces en céramique – facilite le nettoyage des salles de bains de millions de consommateurs. Ce procédé novateur de traitement permet aux gouttes d'eau de s'agglutiner immédiatement en perles qui roulent sur la surface en entraînant simplement avec elles les saletés dissoutes ainsi que les résidus de calcaire.

CeramicPlus : un véritable plaisir.



PIÙ IGIENE – PIÙ TEMPO PER UNA MIGLIORE QUALITÀ DELLA VITA.



Da più di quindici anni CeramicPlus – la finitura superficiale per ceramica inattaccabile dallo sporco – semplifica la pulizia del bagno a milioni di clienti. Lo speciale trattamento innovativo trasforma immediatamente le gocce sulla superficie in gocce più grandi che scivolano via trascinando con sé lo sporco e il calcare disciolti.

CeramicPlus: Puro piacere.



LES PRODUITS EXCELLENTS BÉNÉFICIENT D'UN TRAITEMENT EXCELLENT : CERAMICPLUS.



Les saletés et le calcaire adhèrent plus facilement sur une surface en céramique traditionnelle.



Les liquides s'écoulent plus rapidement grâce à CeramicPlus et l'appareil sanitaire reste plus propre.



Les saletés et le calcaire adhèrent plus facilement sur une surface en céramique traditionnelle.



Sur CeramicPlus, la saleté n'adhère pratiquement pas. Le nettoyage est plus facile, même sur les dépôts de calcaire secs.

Outre le bel effet que peut faire votre nouvelle céramique, son entretien est un jeu d'enfant. Vous n'avez pas seulement fait l'acquisition d'un design exceptionnel et d'une qualité supérieure, mais aussi celle d'un produit extrêmement facile à entretenir : CeramicPlus est un traitement innovant mis au point dans les laboratoires de Villeroy & Boch grâce à une technologie de pointe issue de la recherche sur la physique des matériaux.

Villeroy & Boch a réussi à améliorer les propriétés techniques de la céramique. Grâce à un procédé spécifique, la surface traitée en CeramicPlus est durablement protégée. L'eau forme des gouttes en s'écoulant sur CeramicPlus. Les gouttes d'eau se transforment en perles qui roulent littéralement vers la bonde en emportant avec elles les résidus de calcaire et de salissures. Et même si certains résistent, la surface CeramicPlus est nettement plus facile à nettoyer. Même les dépôts calcaires secs s'éliminent facilement tout en préservant l'environnement et sans avoir recours à des détergents agressifs : un avantage indéniable pour votre salle de bains ! Testé et approuvé par l'Institut wkf de recherche sur la technologie du nettoyage.

Votre appareil sanitaire en céramique est particulièrement facile à nettoyer grâce à son procédé de fabrication novateur :

- Longévité
- Résistance aux rayures
- Hygiène
- Diversité de coloris
- Résistance aux acides et aux alcalins

Des lavabos aux WC en passant par les bidets : profitez pleinement de l'exclusivité et de la facilité d'entretien des produits Villeroy & Boch !

VOTRE LAVABO GARDERA SON ÉCLAT PENDANT DE LONGUES ANNÉES SI VOUS L'ENTRETENEZ RÉGULIÈREMENT.

Pour l'entretien quotidien de votre appareil sanitaire en céramique, nous vous recommandons d'utiliser une éponge douce ou un chiffon non abrasif. Si vous souhaitez utiliser un produit d'entretien, choisissez un produit domestique courant universel.

MÊME LES SALETÉS LES PLUS TENACES NE VOUS POSERONT PLUS DE PROBLÈME.

Un atout : grâce à la facilité d'entretien de CeramicPlus, vous obtiendrez une propreté éclatante et une hygiène parfaite sans devoir utiliser de détergents agressifs. Pour les taches les plus rebelles, nous vous recommandons d'utiliser uniquement des détergents doux pour la salle de bains ou des produits doux d'entretien universel.

Traitement des saletés tenaces : laissez agir le détergent anticalcaire pendant toute une nuit. Les gels et les mousses détergentes sont particulièrement indiqués car ils adhèrent bien, même sur les surfaces obliques. Ou bien, recouvrez simplement la salissure d'un chiffon imprégné de détergent.

VOUS POUVEZ UTILISER TOUS LES DÉTERGENTS HABITUELLEMENT EN VENTE DANS LE COMMERCE.

CeramicPlus résiste à tous les acides et à tous les alcalins à usage domestique (y compris les produits cosmétiques et médicaux contenant des solvants, de l'alcool et de l'acétone). Comme toutes les surfaces en céramique, CeramicPlus peut être, sur la durée, endommagé par l'emploi répété de crèmes ou de poudres abrasives, de déboucheurs de canalisations fortement concentrés ou de produits d'entretien pour la robinetterie et l'acier ou blanchissants chlorés.

LES LINGETTES MICROFIBRES SONT APPROPRIÉES POUR L'ENTRETIEN DE CERAMICPLUS :

Un conseil : humidifiez légèrement les lingettes microfibrilles avant usage.

PRODOTTI ECCELLENTI RICHIEDONO UN TRATTAMENTO ECCELLENTE: CERAMICPLUS.



Proprietà di scorrimento dei liquidi su una normale superficie in ceramica.

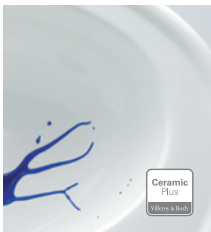

Con CeramicPlus i liquidi scivolano via più velocemente e la ceramica rimane più pulita.



Sulla ceramica normale sporco e calcare aderiscono con maggiore facilità.



Con CeramicPlus lo sporco non trova appigli. Pulizia facile, anche con macchie di calcare secche.

Per quanto la vostra nuova ceramica sfoggi un look davvero sensazionale, la sua pulizia è estremamente semplice. Avete scelto non solo un design eccellente e una qualità superba, ma anche un prodotto estremamente facile da pulire: CeramicPlus è un prodotto innovativo realizzato dai laboratori di ricerca di Villeroy & Boch, sviluppato in base alle più recenti conoscenze della ricerca fisica sui materiali.

Villeroy & Boch è riuscita a perfezionare le proprietà della ceramica. La superficie di CeramicPlus viene trattata con un metodo speciale che fa sì che l'acqua si raccolga formando piccole gocce che a loro volta si trasformano in gocce più grandi per poi "rotolare" letteralmente nello scarico, trascinando con sé anche i residui di calcare e di sporco. E se proprio dovesse restare qualcosa, CeramicPlus è facilissima da pulire. Si possono rimuovere con semplicità anche le macchie di calcare secche. In modo ecologico e senza usare detergenti aggressivi: un vantaggio davvero straordinario in bagno! Testato e convalidato dal wfk-Forschungsinstitut für Reinigungstechnologie.

Grazie all'innovativo processo la ceramica del vostro lavabo possiede proprietà che la rendono facile da pulire

- lunga durata
- resistenza ai graffi
- igiene
- varietà di colori
- resistenza agli acidi e agli alcali

Lavabo, WC o bidet, non fa alcuna differenza: con i prodotti esclusivi e facili da pulire di Villeroy & Boch la soddisfazione è garantita.

CON UNA PULIZIA QUOTIDIANA IL VOSTRO LAVABO RISPLENDERÀ ANCORA PER MOLTI ANNI.

Per la pulizia quotidiana della vostra ceramica vi raccomandiamo l'utilizzo di una spugna e/o di un panno morbido, non abrasivo. Se desiderate usare un detergente, acquistate un comune detergente multiuso e non ricorrete a detergenti aggressivi, corrosivi e dannosi per l'ambiente.

NEMMENO LO SPORCO PIÙ OSTINATO DOVRÀ PREOCCUPARVI.

Il vantaggio: grazie alla semplicità di pulizia di CeramicPlus potete ottenere un'igiene ottimale ed una freschezza imbattibile anche senza detergenti aggressivi. Anche in presenza dello sporco più ostinato vi raccomandiamo in linea di massima l'utilizzo di detergenti delicati per bagno o di detergenti multiuso.

In caso di sporco ostinato basta lasciare agire il detergente per il bagno o l'anticalcare per una notte. Gel e schiume detergenti sono particolarmente adatti poiché aderiscono ottimamente anche alle superfici inclinate. In alternativa si può appoggiare un panno imbevuto di detergente sulla parte sporca.

POTETE UTILIZZARE TUTTI I DETERGENTI COMUNEMENTE REPERIBILI.

CeramicPlus è resistente a tutti gli acidi e gli alcali normalmente usati in casa (anche prodotti cosmetici e medicinali con ingredienti come solventi, alcol, acetone). Come tutte le superfici ceramiche anche CeramicPlus se utilizzato in modo continuo viene danneggiato da: latte e/o polvere abrasiva, sturascarichi altamente concentrati, detergenti per rubinetterie e acciaio, sbiancanti con cloro.

PER CERAMICPLUS SONO ADATTI I PANNI IN MICROFIBRA:

Consiglio: inumidire leggermente i panni in microfibra prima dell'uso.

MEER HYGIËNE – MEER TIJD VOOR DE LEUKE DINGEN IN HET LEVEN.



Al vijftien jaar lang maakt CeramicPlus – het vuilafstotende oppervlak voor keramiek – het miljoenen klanten eenvoudiger de badkamer te reinigen.

Het innovatieve veredelingsproces zorgt ervoor dat op het oppervlak aanwezige waterdeeltjes onmiddellijk samenvloeien tot druppels, die vervolgens met het daarin opgeloste vuil en kalk eenvoudig weglopen.

CeramicPlus: je reinste gemak.



БОЛЬШЕ ЧИСТОТЫ – БОЛЬШЕ ВРЕМЕНИ ДЛЯ НАСЛАЖДЕНИЯ ЖИЗНЬЮ.



В течение более пятнадцати лет CeramicPlus – грязеотталкивающее покрытие поверхности керамики – облегчает чистку и уход за ванными комнатами миллионам потребителей. Благодаря инновационной технологии обработки поверхности вода на поверхности собирается в капли. Эти капли стекают в сливное отверстие, увлекая за собой грязь и известковый налет.

CeramicPlus: чистое удовольствие.



EXCELLENTE PRODUCTEN VRAGEN OM EEN EXCELLENTE VEREDELING: CERAMICPLUS.



Afvoergedrag van vloeistoffen op een gewoon keramisch oppervlak.

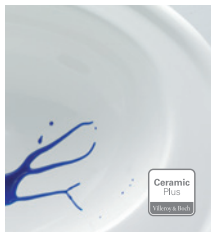

Met CeramicPlus stromen vloeistoffen sneller weg, het keramiek blijft schoner.



Vuil en kalk hechten zich gemakkelijker aan gewoon keramiek.



Met CeramicPlus blijft vuil nauwelijks vastzitten. Een-voudig te reinigen, zelfs bij opgedroogde kalkvlekken.

Hoe opzienbarend uw nieuwe keramiek er ook uit mag zien – het is probleemloos te reinigen. U hebt dus niet alleen gekozen voor een voortreffelijk design en eersteklas kwaliteit, maar ook voor een zeer onderhoudsvriendelijk product: CeramicPlus heeft de toekomst! In de onderzoekslaboratoria van Villeroy & Boch werd het ontwikkeld volgens de nieuwste inzichten op het gebied van de materiaalfysica.

Villeroy & Boch is er opnieuw in geslaagd de eigenschappen van keramiek te verbeteren. Door een speciaal procédé wordt het oppervlak van CeramicPlus duurzaam veredeld. Op CeramicPlus trekt het water zich in druppels samen. De waterdruppels worden waterbolletjes: ze rollen naar de afvoer en nemen tegelijkertijd alle restjes kalk en vuil mee. En mocht er toch eens iets blijven zitten: CeramicPlus is aanzienlijk gemakkelijker te reinigen. Zelfs opgedroogde kalkvlekken kunnen een-voudiger worden verwijderd. En dat zonder schade aan het milieu en zonder gebruik van agressieve schoonmaakmiddelen: echt een voordeel in de badkamer! Getest en bevestigd door het wfk-onderzoeksinstituut voor reinigingstechnologie.

Dankzij de innovatieve productiemethode krijgt uw keramiek bijzonder onderhoudsvriendelijke eigenschappen:

- duurzaamheid
- krasvastheid
- hygiëne
- kleurenrijkdom
- bestendigheid tegen zuren en logen

Of het nu de wastafel, de wc of het bidet is, met de exclusieve en onderhoudsvriendelijke producten van Villeroy & Boch zult u veel plezier hebben.

MET EEN DAGELIJKSE VERZORGING BLIJFT UW WASTAFEL JARENLANG GLANZEND.

Voor het dagelijks onderhoud van uw keramiek adviseren wij u gebruik te maken van een zachte, niet schurende spons of doek. Als u beslist een schoonmaakmiddel wilt gebruiken, neem dan bij voorkeur een normale allesreiniger en gebruik a.u.b. geen agressieve en milieuvriendelijke reinigingsmiddelen.

ZELFS BIJ STERKE VERONTREINIGINGEN KUNT U ONTSPANNEN BLIJVEN.

Uw voordeel: dankzij het onderhoudscomfort van CeramicPlus worden uw badkamer- en sanitaircomponenten ook zonder agressieve reinigingsmiddelen hygiënisch schoon. Bij sterke verontreinigingen adviseren wij altijd gebruik te maken van milde badkamerreinigingsmiddelen of van milde multifunctionele schoonmaakmiddelen.

Bij hardnekkige verontreiniging kunt u sanitair- of kalkreiniger gewoon een nacht lang laten inwerken. Gels en schuimreinigers zijn bijzonder geschikt omdat ze ook goed hechten op schuine oppervlakken. Of leg enige tijd een in schoonmaakmiddel gedrenkte doek op de verontreinigde plek en veeg die aansluitend schoon.

U KUNT ALLE NORMALE SCHOONMAAKMIDDELEN GEBRUIKEN.

CeramicPlus is bestand tegen alle voor huishoudelijk gebruik verkrijgbare zuren en logen (ook cosmetische en medische producten met bestanddelen als oplosmiddel, alcohol, aceton). Evenals alle keramische oppervlakken wordt ook CeramicPlus bij langdurig gebruik beschadigd door: vloeibaar schuurmiddel resp. schuurpoeder, hoog geconcentreerde afvoerreiniger, armatuur- en staalreiniger of chloorhoudende bleekmiddelen.

WIJ BEVELEN VOOR CERAMICPLUS HET GEBRUIK VAN MICROVEZELDOEKJES AAN:

Tip: microvezeldoekjes vóór gebruik licht bevochtigen.

ИСКЛЮЧИТЕЛЬНЫЕ ИЗДЕЛИЯ ТРЕБУЮТ ИСКЛЮЧИТЕЛЬНОЙ ОБРАБОТКИ ПОВЕРХНОСТИ: CERAMICPLUS.



Стекание жидкости по обычной керамической поверхности.

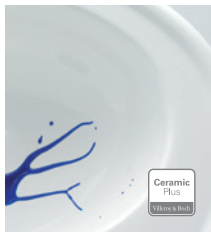

Благодаря CeramicPlus стекание жидкости ускоряется, керамика остается более чистой.



На обычной керамике быстро скапливаются грязь и известковый налет.



Благодаря CeramicPlus грязь почти не прилипает. Очистка даже засохшего известкового налета упрощается.

Какими бы обворожительными формами не обладало ваше новое керамическое изделие от Villeroy & Boch, ухаживать за ним Вам будет легко и просто. Неприхотливость в уходе обеспечит: поверхность CeramicPlus – инновационная разработка научноисследовательских лабораторий Villeroy & Boch, созданная по новейшим результатам физического исследования материалов. Villeroy & Boch удалось улучшить свойства керамики. Специальная технология обеспечивает поверхность постоянным высококачественным покрытием CeramicPlus. На поверхности CeramicPlus вода собирается в капли. Эти капли стекают в сливное отверстие, увлекая за собой грязь и известковый налет. Если все же что-то остается, поверхность CeramicPlus намного легче поддается очистке. Легче удаляются даже засохшие известковые отложения. Причем экологически чисто, без применения агрессивных чистящих средств. Настоящее преимущество в ванной! Продукт протестирован и утвержден НИИ технологии очистки wfk.

Благодаря инновационной технологии изготовления и качеству обработки поверхности Ваша керамика приобретает свойства, значительно облегчающие уход за ней:

- долговечность
- устойчивость к царапинам
- гигиеничность
- разнообразие цветовой палитры
- устойчивость к кислотам и щелочам

Будь это раковина, унитаз или биде, эксклюзивные и легкие в уходе изделия компании Villeroy & Boch доставят Вам много радости.

ЗА ЕЖЕДНЕВНЫЙ УХОД ВАША РАКОВИНА ОТБЛАГОДАРИТ ВАС МНОГОЛЕТНИМ БЛЕСКОМ.

Для ежедневного ухода за керамическими изделиями мы рекомендуем использовать мягкую, нецарапающую губку или ткань. Если Вы хотите воспользоваться чистящим средством, то для этой цели лучше всего подходят имеющиеся в продаже универсальные чистящие средства, не используйте агрессивные, абразивные и экологически вредные чистящие средства.

ДАЖЕ САМЫЕ СИЛЬНЫЕ ЗАГРЯЗНЕНИЯ НЕ ДОСТАВЯТ ВАМ НИКАКОГО БЕСПОКОЙСТВА.

Ваше преимущество заключается в том, что благодаря неприхотливости поверхности CeramicPlus в уходе чистота и идеальная гигиена будут обеспечены Вам и без агрессивных чистящих средств. При сильных загрязнениях мы рекомендуем пользоваться только мягкими средствами для чистки ванн или мягкими универсальными чистящими средствами.

Если загрязнение с трудом поддается чистке: просто нанесите средство для чистки ванн или средство для удаления известкового налета и оставьте на ночь. Особенно удобны чистящие средства в виде геля или пены, потому что они хорошо держатся и на наклонной поверхности. Или просто положите на загрязненное место салфетку, пропитанную чистящим средством.

ВЫ МОЖЕТЕ ПОЛЬЗОВАТЬСЯ ВСЕМИ ИМЕЮЩИМИСЯ В ПРОДАЖЕ ЧИСТЯЩИМИ СРЕДСТВАМИ.

Поверхность CeramicPlus устойчива к действию всех распространенных бытовых кислот и щелочей (в том числе косметических и медицинских продуктов, содержащих растворители, спирт, ацетон). Как и все керамические поверхности, CeramicPlus повреждается при длительном применении эмульсии или порошка для чистки, высококонцентрированных средств для чистки канализации, средств для чистки арматуры и стальных поверхностей, хлорных отбеливателей.

ДЛЯ ЧИСТКИ CERAMICPLUS МОЖНО ИСПОЛЬЗОВАТЬ МИКРОФИБРОВЫЕ САЛФЕТКИ:

Совет: пользуйтесь слегка увлажненными микрофибровыми салфетками.

9211 01 A0





BESTE PFLEGE FÜR IHR BADEZIMMER

*Informationen und Hinweise zur richtigen Pflege
von Villeroy & Boch Produkten*



QUALITÄT SANFT PFLEGEN

Nichts geht über ein sauberes und gepflegtes Bad. Damit alles möglichst lange wie neu bleibt, ist eine entsprechende Pflege notwendig.

Wir haben für Sie alle Informationen rund um die Pflege von verschiedenen Oberflächen sowie von Möbeln und Armaturen zusammengestellt. Plus einige Extra-Tipps aus der langjährigen Beratungspraxis unserer Mitarbeiter und neue Erkenntnisse unserer Forschung.

Wir wünschen Ihnen lange Freude an Ihren Villeroy&Boch Produkten.

KERAMIK

Keramik allgemein	4-5
CeramicPlus	6-9
TitanCeram	10-11
AntiBac	12-13

WELLNESS

Acryl	14-15
Quaryl®	16-17

MÖBEL UND ARMATUREN

Badmöbel aus Holz	18-21
Armaturen	22-23

KERAMIK

Der moderne Klassiker

Keramik von Villeroy&Boch ermöglicht hochwertige, pflegeleichte Produkte mit hervorragenden Hygieneeigenschaften. Ein wesentlicher Vorteil ist ihre eigens aufbereitete Glasur, die für eine besonders widerstandsfähige Oberfläche, perfekte Dichtigkeit und höchste Temperaturbeständigkeit sorgt.

DIE VORTEILE VON VILLEROY&BOCH KERAMIK

Keramik überzeugt mit hervorragenden Hygieneeigenschaften und weist eine hohe Temperatur- sowie exzellente Fleckenbeständigkeit auf. Zudem ist Keramik stoß- und kratzfest und besitzt eine rutschhemmende Wirkung. Die pflegeleichten Oberflächen sind in vielen modernen Farben und Dekoren erhältlich.

REINIGUNG UND PFLEGE

Sanitärkeramik von Villeroy&Boch hat eine glatte, dichte und nahezu kratzfeste Oberfläche, die gegen alle im Haushalt üblichen Säuren und Laugen resistent ist. Für die tägliche Pflege brauchen Sie oft nur klares Wasser und ein feuchtes Tuch. Wasserränder, Fett- und Seifenreste lassen sich einfach mit einem Badreiniger entfernen. Kalkablagerungen werden damit ebenfalls schnell und einfach beseitigt.

Im Fachhandel gibt es zudem milde Kalkentferner, die Sie gemäß den Anwendungsempfehlungen der Hersteller einsetzen können.

Vorsicht ist bei allen hoch fluorhaltigen Substanzen geboten, wie sie beispielsweise in Rostentfernern und Zahncremes vorkommen. Bei längerem Einwirken können sich Flecken bilden. Entfernen Sie Rückstände deshalb sofort! Für stärkere Verunreinigungen empfehlen wir Ihnen flüssige oder cremige, nicht scheuernde Badreiniger. Verbessert wird die Wirkung dieser Mittel noch, wenn Sie einen weichen, nicht kratzenden Schwamm benutzen.

WICHTIGE HINWEISE

Anwendungsempfehlungen der Hersteller sollten Sie aufmerksam lesen. Im Zweifelsfall können Sie das Reinigungs- und Pflegemittel an einer nicht sichtbaren Stelle ausprobieren.

Unbedingt vermeiden sollten Sie sehr aggressive Reinigungsmittel, die die keramischen Oberflächen beschädigen können, wie z.B.:

- Scheuermilch bzw. Scheuerpulver
- Hochkonzentrierte Abflussreiniger
- Armaturen- und Stahlreiniger
- Pulverförmige WC-Reiniger

Wir empfehlen, auf deren Verwendung gänzlich zu verzichten oder im Falle von Abflussreinigern, Armaturen- oder Stahlreinigern den direkten Kontakt mit der Keramik zu vermeiden.

CERAMICPLUS

Mehr Sauberkeit – mehr Zeit für Lebensqualität



Abflussverhalten von Flüssigkeiten auf einer herkömmlichen Keramikoberfläche.

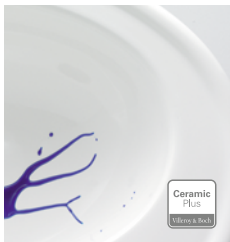

Mit CeramicPlus fließen Flüssigkeiten schneller ab, die Keramik bleibt sauberer.



An herkömmlicher Keramik bleiben Schmutz und Kalk leichter haften.



Mit CeramicPlus bleibt Schmutz kaum haften. Einfache Reinigung, selbst bei eingetrockneten Kalkflecken.

DIE HYGIENISCHE OBERFLÄCHENVEREDELUNG

So Aufsehen erregend Ihre neue Keramik auch erscheinen mag – sie ist spielend leicht zu pflegen. Sie haben sich also nicht nur für herausragendes Design und höchste Qualität entschieden, sondern auch für ein sehr pflegeleichtes Produkt: CeramicPlus ist eine innovative Entwicklung aus den Forschungslabors von Villeroy & Boch und wurde nach den neuesten Erkenntnissen der Materialforschung entwickelt.

DIE VORTEILE VON VILLEROY & BOCH CERAMICPLUS

Villeroy & Boch ist es gelungen, die Eigenschaften der Keramik zu verbessern. Durch ein spezielles Verfahren wird die Keramik durch CeramicPlus nachhaltig veredelt. Auf CeramicPlus zieht sich das Wasser in Tropfen zusammen. Die Wassertropfen rollen leichter und schneller in den Abfluß; und mit ihnen auch Rückstände wie Kalk und Schmutz.

CeramicPlus ist langlebig, kratzfest und unempfindlich gegen Säuren und Laugen. Produkte mit CeramicPlus überzeugen mit hervorragenden Hygieneigenschaften und sind in großer Farbvielfalt erhältlich.

EFFIZIENTER REINIGEN DURCH CERAMICPLUS

- 80 % weniger Reinigungszeit*
- 90 % weniger Reinigungsmittel*
- 90 % weniger Wasserverbrauch**

* bei der Entfernung von Kalkflecken gegenüber Villeroy & Boch Standardkeramik, wfk - Institut für Angewandte Forschung GmbH, WL 7478/15 vom 30.04.2015

** bei der Entfernung von Schlicker gegenüber Villeroy & Boch Standardkeramik, wfk - Institut für Angewandte Forschung GmbH, WL 7478/15 vom 30.04.2015

CERAMICPLUS

REINIGUNG UND PFLEGE

CeramicPlus ist erheblich leichter zu reinigen als herkömmliche Keramik.

Für die tägliche Pflege Ihrer Keramik empfehlen wir Ihnen den Gebrauch eines weichen, nicht kratzenden Schwamms bzw. Tuchs und klares Wasser.

Möchten Sie einen Reiniger verwenden, greifen Sie am besten zu einem handelsüblichen Allzweckreiniger und verzichten Sie bitte auf aggressive, scheuernde und umweltschädigende Reinigungsmittel.

Selbst bei stärkeren Verunreinigungen oder angetrockneten Kalkflecken können Sie entspannt bleiben. Ihr Vorteil: Dank der Pflegeleichtigkeit von CeramicPlus erreichen Sie umweltverträglich und auch ohne aggressive Reiniger frische Sauberkeit und optimale Hygiene. Ein echter Vorteil im Bad! Getestet und bestätigt vom wfk-Forschungsinstitut für Reinigungstechnologie. Bei stärkeren Verschmutzungen empfehlen wir grundsätzlich die Anwendung von milden Badreinigern oder milden Allzweckreinigern.

Bei hartnäckiger Verunreinigung Bad- oder Kalkreiniger einfach über Nacht einwirken lassen. Gels und Schaumreiniger eignen sich besonders, weil sie auch an schrägen Oberflächen gut haften. Oder: einfach ein mit Reiniger getränktes Tuch auf die Verschmutzung legen.

FÜR CERAMICPLUS SIND ZUM BEISPIEL FOLGENDE REINIGER GEEIGNET:

Frosch® Zitronen Reiniger (Erdal Rex), Der General (Henkel), Antikal® Kalkreiniger (Procter&Gamble), Frosch® Soda Vielzweckreiniger (Erdal Rex), Domestos Hygiene Reiniger (Lever)

FÜR CERAMICPLUS SIND ZUM BEISPIEL FOLGENDE MICROFASERTÜCHER GRUNDSÄTZLICH GEEIGNET:

Vileda Microfaser-Plus Allzwecktuch, Scotch-Brite (3M) Mikrofaser-Tuch, Spontex Multi-Mikrofaser, Swirl (Melitta) Wannen- und Beckentuch

TIPP: Microfasertücher vor Gebrauch leicht anfeuchten und regelmäßig auswaschen.

WICHTIGE HINWEISE

CeramicPlus ist gegen alle im Haushalt üblichen Säuren und Laugen beständig (auch kosmetische und medizinische Produkte mit Inhaltsstoffen wie Lösungsmittel, Alkohol, Aceton).

Wie alle keramischen Oberflächen wird auch CeramicPlus bei dauerhafter Anwendung geschädigt von: Scheuermilch bzw. Scheuerpulver, hochkonzentriertem Abflussreiniger, Armaturen- und Stahlreiniger oder chlorhaltigen Bleichmitteln.



TITANCERAM

Die Keramik der Meister



TitanCeram ist ein neuartiger Werkstoff von Villeroy&Boch, der all unsere Erfahrung aus über 265 Jahren Keramikherstellung in sich vereint. Als zukunftsweisendes Material ermöglicht TitanCeram erstmals Produkte von einzigartig präziser Formensprache mit extrem dünnen Wandstärken und scharf gezeichneten Kanten.

DIE VORTEILE VON VILLEROY&BOCH TITANCERAM

TitanCeram ist besonders stoß-, schlag- und kratzfest sowie hitze- und kältebeständig und lässt sich einfach reinigen.

REINIGUNG UND PFLEGE

Für die Reinigung benötigen Sie nur wenig Kraft- und Zeitaufwand, denn TitanCeram wird genau wie normale Keramik gepflegt. Für die tägliche Pflege benötigen Sie nur klares Wasser und ein feuchtes Tuch.

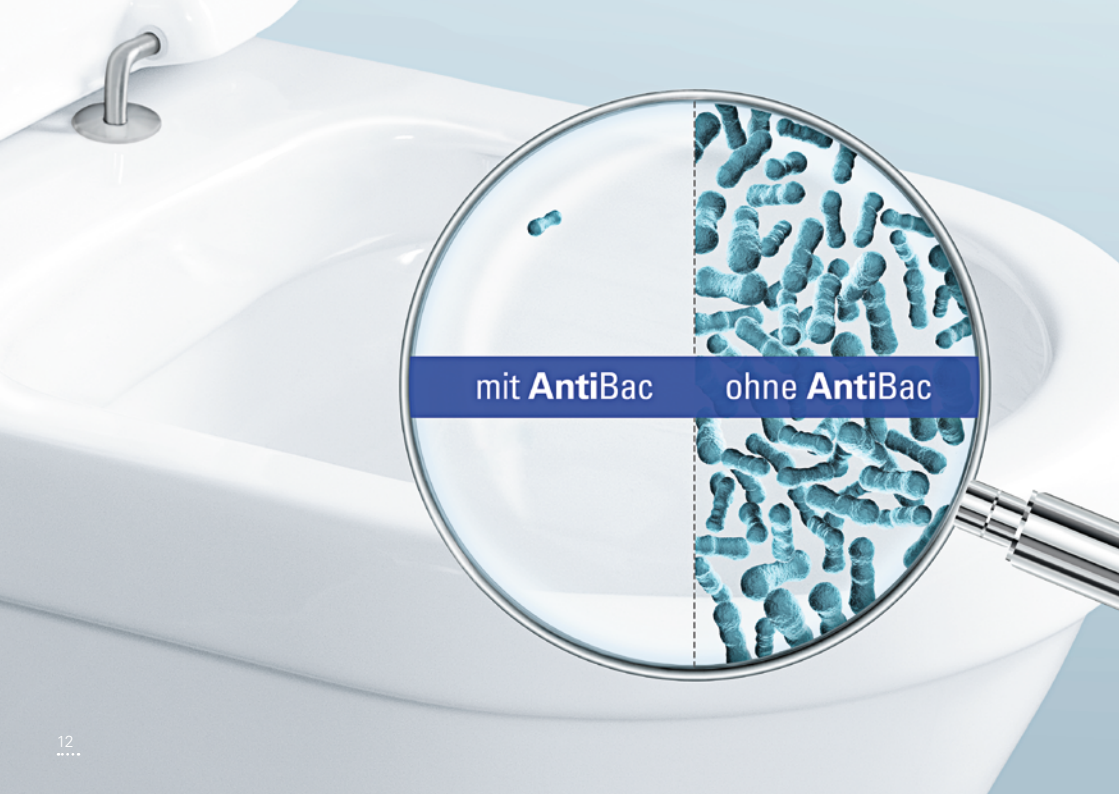

mit **AntiBac**

ohne **AntiBac**

ANTIBAC

Schützt dauerhaft vor Bakterien



Die innovative Oberflächentechnologie verbessert die Hygieneeigenschaften um ein Vielfaches. AntiBac reduziert das Bakterienwachstum um mehr als 99,9 % und bietet somit dauerhaft beständigen Schutz. So kann der Einsatz chemischer Reinigungsmittel deutlich reduziert werden. Besonders praktisch: Die antibakterielle Wirkung ist direkt in die Glasur der Badkeramik und in die WC-Sitze integriert.

DIE VORTEILE VON VILLEROY&BOCH ANTIBAC

AntiBac bietet optimalen Langzeitschutz, denn durch die in der Glasur integrierten Silber-Ionen bleibt die antibakterielle Wirkung über die gesamte Produktlebenszeit erhalten. Die effektive Eindämmung des Bakterienwachstums um mehr als 99,9 % wurde vom renommierten, unabhängigen BOKEN Quality Evaluation Institute sowie der BAM (Bundesanstalt für Materialprüfung) und dem IZORE (Centrum Infectieziekten Friesland, NL) bestätigt. AntiBac ist dermatologisch getestet und für Umwelt und Gesundheit unbedenklich.

REINIGUNG UND PFLEGE

AntiBac wird genau wie normale Keramik gepflegt. Für die tägliche Pflege benötigen Sie nur klares Wasser und ein feuchtes Tuch.



ACRYL

Kompetenz seit 45 Jahren



Seit 1969 produziert Villeroy&Boch hochwertige Acryl-Produkte – dank über 265-jähriger Innovationskraft und Designkompetenz mit höchsten Qualitätsstandards und in vielfältiger Auswahl. Das Material Acryl überzeugt mit optimalem Komfort und großer Designvielfalt.

DIE VORTEILE VON VILLEROY&BOCH ACRYL

Das hochwertige Sanitär-Acryl von Villeroy&Boch ist farbecht und überzeugt mit langlebiger Qualität. Acryl wirkt isolierend, die glatten Oberflächen lassen sich einfach reinigen und bewahren lange ihren Glanz. Mit VILBOgrip sind die Oberflächen besonders rutschhemmend.

REINIGUNG UND PFLEGE

Acryl-Oberflächen sind sehr reinigungsfreundlich, da sie porenfrei und glatt sind. Um ihre Brillanz zu erhalten, ist die regelmäßige Pflege mit haushaltsüblichen, flüssigen und nicht kratzenden Pflegemitteln ausreichend.

Kalkablagerungen werden mit Essig oder üblichen Kalkreinigern einfach beseitigt.



QUARYL®

Natur perfektioniert



Exklusiv bei Villeroy&Boch erhältlich, vereint Quaryl® die besten Eigenschaften des Quarzgesteins mit der Variabilität von Acrylharz. Es ermöglicht neue Formen, Radien und Kanten für höchste Design-Ansprüche und ist dank der porenfreien, glatten Oberfläche besonders hygienisch, hautsympathisch und pflegeleicht.

DIE VORTEILE VON VILLEROY&BOCH QUARYL®

Quaryl® von Villeroy&Boch zeichnet sich durch präzise Radien und Kanten aus und ist besonders stabil und formfest. Das durchgefärbte Material ist stoßsicher, schlag- und kratzunempfindlich sowie UV-beständig. An den glatten, porenfreien und geschlossenen Oberflächen haftet Schmutz kaum an. Sie sind leicht zu reinigen und behalten ihren Glanz auch nach langjähriger Benutzung. Dank guter Wärmeisolierung fühlt sich Quaryl® auf der Haut besonders warm und sympathisch an. Seine rutschhemmenden Eigenschaften sind unübertroffen (TÜV-LGA getestet) und die schalldämmende Wirkung des massiven Materials bietet zusätzlichen Komfort.

REINIGUNG UND PFLEGE

Quaryl®-Oberflächen sind sehr reinigungsfreundlich, da sie porenfrei und glatt sind. Um ihre Brillanz zu erhalten, ist die regelmäßige Pflege mit haushaltsüblichen, flüssigen und nicht kratzenden Pflegemitteln ausreichend.

Kalkablagerungen werden mit Essig oder üblichen Kalkreinigern einfach beseitigt.



BADMÖBEL

Schönheit trifft Nutzen

Die Oberflächen der Villeroy&Boch Badmöbel bestehen aus Materialien wie versiegeltem, lackiertem Holz, widerstandsfähigen Schichtstoffen oder Direktbeschichtungen, Folien, Lack oder Furnier. Echtholz und Echtholzfurnier sind Naturprodukte. Abweichungen in Farbe, Struktur, Maserung bzw. kleine Äste und Einläufe sind keine Qualitätsfehler, sondern ein Beweis für die Natürlichkeit des Materials.

REINIGUNG UND PFLEGE

- **Badmöbel** mit weichem, sauberem Tuch, lauwarmem Wasser und mildem Haushaltsreiniger (z.B. verdünntem Spülmittel) feucht und mit wenig Druck abwischen.
- **Spiegelflächen** mit Fensterleder und lauwarmem Wasser feucht abwischen. Spiegelkanten trocken wischen.
- **Leder und Kunstleder** mit Mikrofasertuch und lauwarmem Wasser feucht abwischen.
- **Metalloberflächen** mit weichem Tuch, lauwarmem Wasser und mildem Haushaltsreiniger (z.B. verdünntem Spülmittel) feucht abwischen.
- **Edelstahl-Bauteile** mit Mikrofasertuch und einem nicht scheuernden Edelstahlreiniger säubern. Das Tuch einsprühen, das Bauteil abwischen.
- **Natursteinplatten** sind imprägniert und können wie Möbel gereinigt werden. Bitte auch die separate Anleitung mit Hinweisen zu den Marmorplatten beachten.

BADMÖBEL

- **Kunststeinplatten** können mit Poliermittel (z.B. Autopolitur) nachpoliert werden.
- **Beflockungen** mit einer weichen Bürste und Haushaltsreinigern säubern.
- **Acryl-Oberflächen** können mit nichtalkoholhaltigen Poliermitteln (z.B. Autopolitur) nachpoliert werden. Die Lösungsmittel sollten jedoch kein Methylbenzol oder Aceton enthalten oder auf Basis eines Fensterreinigers sein.
- **Elektrische Bauteile** ausschließlich im ausgeschalteten Zustand mit einem trockenen Tuch reinigen.

WICHTIGE HINWEISE

- Alle Möbeloberflächen dürfen nicht längere Zeit stehendem Wasser oder anhaltender Feuchtigkeit ausgesetzt werden. Deshalb mit einem trockenen Tuch abwischen.
- Alle Oberflächen sind bedingt UV-beständig. Werden die Produkte einer permanenten UV-Strahlung ausgesetzt, kann es zu Farbveränderungen kommen.
- Vermeiden Sie den Kontakt mit scheuernden, spitzen und scharfen Gegenständen.
- Chemikalien wie Haartönungsmittel, Entkalker, Nagellackentferner, Parfüms etc. auf den Möbeloberflächen sind sofort zu entfernen.
- Keine scheuernden, säure- oder lösungsmittelhaltigen oder fetthaltigen Reinigungsmittel verwenden! Immer trocken nachwischen!

- Wenn ein Reinigungsmittel genutzt wird, überprüfen Sie das Etikett, um sicherzustellen, dass es für das zu reinigende Material als sicher empfunden wird. Testen Sie das Reinigungsmittel vor der ersten Nutzung an einer unsichtbaren Stelle.
- Nach jedem Gebrauch empfehlen wir, jegliche Seifenreste abzuspülen und die Oberfläche mit einem sauberen, weichen Tuch schonend zu trocknen. Diese Pflege bewahrt die Oberfläche Ihrer Villeroy & Boch Einrichtung und verhindert Wasserflecken.
- Schadstellen an lackierten, bepulverten, furnierten oder mit Schichtstoff belegten Teilen der Möbel sind schnellstmöglich wieder zu versiegeln, damit keine weitere Beschädigung der Oberflächen hervorgerufen wird.

ACHTUNG! Eine gut funktionierende Be- und Entlüftung des Badezimmers ist eine Notwendigkeit für die Erhaltung der Qualität und Optik der Möbel!

ARMATUREN

Vollendung der Ästhetik

Elegant geschwungen, klassisch schlicht oder puristisch – die Armaturen von Villeroy & Boch lassen durch ihr edles Aussehen eine besondere Atmosphäre in Ihrem Bad entstehen. Und mit der richtigen Pflege bleibt diese auch lange erhalten.



La Fleur



L'Aura



Just



Cult

REINIGUNG UND PFLEGE

- Eine **regelmäßige Reinigung** der Armaturen ist wichtig, um Kalkbildung zu vermeiden.
- Verwenden Sie ausschließlich die für den jeweiligen Anwendungsbereich **bestimmten Reinigungsmittel**.
- **Reinigungsmittel** nie länger als nötig einwirken lassen.
- **Wassertropfen** sollten nach jedem Gebrauch mit einem weichen Tuch abgewischt werden.
- **Reinigungslösung** nie direkt auf die Armatur sprühen, sondern auf das Reinigungstuch bzw. den Schwamm.
- **Rückstände von Körperpflegemitteln** wie Shampoo, Duschgel oder Flüssigseife sollten schnell entfernt werden, da sie Schäden hinterlassen können.
- **Lackierte und galvanisierte Oberflächen** sollten regelmäßig mit einem dünnen Schutzfilm versehen werden. Hierzu empfiehlt sich die Verwendung eines auf lackierte bzw. galvanisierte Oberflächen speziell abgestimmten Konservierungsmittels.

WICHTIGE HINWEISE

Bitte keine salzsäure-, ameisensäure- oder essigsäurehaltigen Mittel verwenden, da diese zu Schäden führen können. Das Gleiche gilt für chlorbleichende Reiniger.

Reinigungsmittel nicht mischen.

Keine abrasiv wirkenden Mittel und Geräte (Scheuermilch, Microfasertücher) nutzen.

Auch phosphorsäurehaltige Reiniger sind nur eingeschränkt zu empfehlen.

VILLEROY & BOCH

DEUTSCHLAND

*Villeroy & Boch AG
Unternehmensbereich Bad und Wellness
Hauptverwaltung
66693 Mettlach*

*Tel. +49 (0) 68 64-81-0
Fax +49 (0) 68 64-81-1484*

ÖSTERREICH

*Villeroy & Boch Austria GmbH
Unternehmensbereich Bad und Wellness
Mayrwiesstraße 19
5300 Hallwang*

*Tel. +49 (0) 662-66-02-00
Fax +49 (0) 662-66-02-50*

SCHWEIZ

*Villeroy & Boch
Info-Center Lenzburg
Bad und Wellness
Marktmattenstrasse 23
5600 Lenzburg*

*Tel. +49 (0) 62-886-38-6
Fax +49 (0) 62-886-38-62*





OPTIMAL CARE

FOR YOUR BATHROOM

*Information and tips on how to care
for Villeroy & Boch products*



TREAT QUALITY WITH CARE

A clean and well-maintained bathroom is a pleasure to behold. To keep everything looking like new for as long as possible, appropriate care is required.

You can find lots of information here to help you look after different surfaces, furniture, taps and fittings. As well as a few tips from our employees' extensive practical experience and our latest research findings.

We wish you many years of pleasure with your Villeroy&Boch products.

CERAMIC		WELLNESS		FURNITURE, TAPS&FITTINGS
General ceramics	4-5	Acrylic	14-15	Wooden bathroom furniture 18-21
CeramicPlus	6-9	Quaryl®	16-17	Taps&fittings 22-23
TitanCeram	10-11			
AntiBac	12-13			

CERAMIC

The modern classic

Villeroy&Boch ceramics stand for high-quality, easy-to-clean products with excellent hygiene properties. The specially developed glaze is an important feature, ensuring a highly resistant surface, perfect impermeability and maximum temperature resistance.

BENEFITS OF VILLEROY&BOCH CERAMICS

Ceramics impress with outstanding hygiene properties combined with high temperature stability and excellent stain resistance. Ceramics are also resistant to both impact and scratches and have a non-slip effect. These easy to maintain surfaces are available in a variety of modern colours and décors.

CLEANING AND CARE

Villeroy&Boch ceramic sanitaryware has a smooth, dense and virtually scratch-proof surface that is resistant to all common household acids and alkalis. Clean water and a damp cloth are often all you need for everyday care. Water marks, residual grease or soap can be removed easily using a bathroom cleaner. This also allows quick and easy removal of limescale deposits.

Another option is a gentle limescale remover from a specialist retailer, which can be used according to the manufacturer's recommendations.

Particular caution is required with substances containing high amounts of fluorine, for example, rust removers or toothpastes. If they are not removed, they can lead to the formation of stains. Remove any residue immediately! For heavier contamination, we recommend a non-abrasive liquid or cream bathroom cleaner. For even more effective results, apply the product using a soft, non-scratch sponge.

IMPORTANT INFORMATION

Please read the manufacturer's recommendations for use carefully. If in doubt, test the cleaning or care product on a concealed area first.

It is very important to avoid very aggressive cleaning products that could damage the ceramic surfaces, for example:

- Scouring creams or powders
- Concentrated drain cleaners
- Tap and steel cleaners
- Powder toilet cleaners

We recommend that you do not use these products at all or, in the case of drain cleaners, tap cleaners or steel cleaners, avoid direct contact with ceramic surfaces.

CERAMICPLUS

Less cleaning - more time to enjoy life



Flow properties of liquids on a conventional ceramic surface.

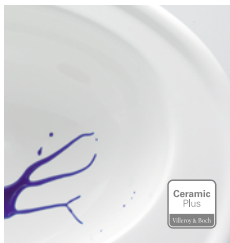

Liquids flow off CeramicPlus faster: the ceramics stay cleaner.

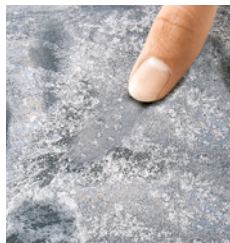

Dirt and limescale adhere more easily to conventional ceramics.



CeramicPlus makes it very difficult for dirt to adhere. Easy cleaning, even with dried-on limescale.

THE HYGIENIC SURFACE FINISH

Your new ceramic product looks sensational – and it is equally easy to care for. As well as choosing outstanding design and premium quality, you have also purchased a very low maintenance product: CeramicPlus is an innovative development from the Villeroy&Boch research laboratory, inspired by the latest findings from material science research.

BENEFITS OF VILLEROY&BOCH CERAMICPLUS

Villeroy&Boch has managed to improve the properties of ceramics, using a special process to give CeramicPlus ceramic a lasting finish. Water forms droplets on contact with CeramicPlus, which then roll faster and more easily down the drain, carrying with them particles of limescale and dirt.

CeramicPlus is durable, scratch-proof and insensitive to acids and alkalis. CeramicPlus products impress with their excellent hygiene properties and wide variety of colours.

MORE EFFICIENT CLEANING THANKS TO CERAMICPLUS

- 80% less cleaning time*
- 90% less cleaning agent*
- 90% less water consumption**

* for the removal of limescale in comparison to standard Villeroy&Boch ceramics, wfk - Institut für Angewandte Forschung GmbH (wfk - Institut for Applied Research), WL 7478/15 dated 30 April 2015

** for the removal of slurry in comparison to standard Villeroy&Boch ceramics, wfk - Institut für Angewandte Forschung GmbH (wfk - Institut for Applied Research), WL 7478/15 dated 30 April 2015

CERAMICPLUS

CLEANING AND CARE

CeramicPlus is considerably easier to clean than conventional ceramics.

For everyday care of your ceramics, we recommend a soft, non-scratch sponge or cloth and clean water.

If you wish to use a cleaning product, choose a standard all-purpose cleaner. Do not use aggressive, abrasive or environmentally harmful products.

Even stubborn dirt or dried-on limescale are no cause for concern. Benefit: CeramicPlus' easy-care properties help you to ensure optimal hygiene and fresh, clean surfaces in an environmentally-friendly way without the need for aggressive detergents. A real advantage in the bathroom! Tested and confirmed by the wfk Forschungsinstitut für Reinigungstechnologie. To treat heavier soiling, we generally recommend a mild bathroom cleaner or mild all-purpose cleaner.

In the case of very stubborn dirt, simply leave the bathroom cleaner or limescale remover to act overnight. Gel or foam cleaners are ideal, as they also adhere well to sloping surfaces. Or: simply place a cloth soaked in cleaning agent over the stain.

IMPORTANT INFORMATION

CeramicPlus is resistant to all common household acids and alkalis (including cosmetic products and medicines containing solvents, alcohol or acetone).

Like all ceramic surfaces, CeramicPlus will be damaged by repeated use of: scouring creams or powders, concentrated drain cleaners, tap and steel cleaners or bleach products containing chlorine.

TIP: Dampen microfibre cloths slightly before use and rinse them out regularly.





TITANCERAM

Ceramics from master craftsmen

TitanCeram is an innovative Villeroy&Boch material that incorporates all the experience we have gained in more than 265 years of ceramic manufacture. For the first time, the pioneering TitanCeram material permits the creation of products with uniquely precise designs, extremely thin walls and sharply defined edges.

BENEFITS OF VILLEROY&BOCH TITANCERAM

TitanCeram is easy to clean and particularly resistant to knocks, impact and scratches, heat and cold.

CLEANING AND CARE

TitanCeram can be cleaned with very little time and effort, just like normal ceramics. Clean water and a damp cloth are all you need for everyday care.



with **AntiBac**

without **AntiBac**

ANTIBAC

Lasting protection against bacteria



This innovative surface technology provides a significant improvement in hygiene properties. AntiBac reduces bacterial growth by more than 99.9%, offering long-lasting protection and a significant reduction in the use of chemical cleaning products. Very practical: the antibacterial effect is integrated directly in the glaze of the bathroom ceramics and toilet seats.

BENEFITS OF VILLEROY&BOCH ANTIBAC

AntiBac provides optimal and lasting protection as the silver ions integrated in the glaze maintain the antibacterial effect throughout the product's entire lifetime. Effective inhibition of bacterial growth by over 99.9% has been confirmed by the respected independent BOKEN Quality Evaluation Institute, the BAM (Bundesanstalt für Materialprüfung) and the IZORE (Centrum Infectieziekten Friesland, NL). AntiBac has been dermatologically tested and is harmless for the environment and health.

CLEANING AND CARE

AntiBac can be cared for in the same way as normal ceramics. Clean water and a damp cloth are all you need for everyday care.



ACRYLIC

45 years of expertise

Villeroy & Boch has been producing high-quality acrylic products since 1969, underpinned by more than 265 years of innovative strength and design expertise combined with stringent quality standards and a diverse selection. Acrylic stands for optimal comfort and a wide variety of designs.

BENEFITS OF VILLEROY & BOCH ACRYLIC

Villeroy & Boch's high-quality sanitary acrylic is colour-fast and offers impressively durable quality. Acrylic has an insulating effect, its smooth surfaces are easy to clean and they retain their shine for a long time. VILBOgrip gives the surfaces a very non-slip effect.

CLEANING AND CARE

Acrylic surfaces are very easy to clean thanks to their smooth, non-porous finish. All that is needed to maintain their shine is regular care using standard domestic non-scratch liquid cleaning products.

Vinegar or standard limescale cleaners can be used to remove limescale marks easily.



QUARYL®

Nature perfected



Available exclusively from Villeroy&Boch, Quaryl® combines the best properties of quartz with the variability of acrylic resin. It lends itself to new shapes, radii and edges to meet the most demanding design requirements and its smooth non-porous, surface is particularly hygienic, pleasant to the touch and easy to care for.

BENEFITS OF VILLEROY&BOCH QUARYL®

Villeroy & Boch's Quaryl® allows impressively precise radii and edges, and is very stable and rigid. This solid-colour material is resistant to knocks, impact, scratches and UV. The smooth, non-porous, solid surfaces make it very difficult for dirt to adhere. They are easy to clean and retain their shine even after many years of use. Its good thermal insulation makes Quaryl® feel pleasantly warm to the touch. It also offers unparalleled non-slip properties (tested by the TÜV-LGA) and the solid material's sound-absorbing effect provides enhanced comfort.

CLEANING AND CARE

Quaryl® surfaces are very easy to clean thanks to their smooth, non-porous finish. All that is needed to maintain their shine is regular care using standard domestic non-scratch liquid cleaning products.

Vinegar or standard limescale cleaners can be used to remove limescale marks easily.



BATHROOM FURNITURE

Beauty and practicality combined

The surfaces of Villeroy&Boch bathroom furniture consist of materials such as sealed, varnished wood, hard-wearing laminates or direct coatings, films, paint or veneers. Real wood and real wood veneers are natural products, Variations in colour, structure, grain or small knots and inclusions are not quality flaws, rather evidence of the material's natural composition.

CLEANING AND CARE

- Wipe **bathroom furniture** using a soft clean cloth, dampened with lukewarm water and a gentle household cleaner (e.g. diluted washing-up liquid), applying only very gentle pressure.
- Use a chamois dampened with lukewarm water to wipe **mirrored surfaces**. Wipe the edges of mirrors dry.
- Wipe **leather and synthetic leather** using a microfibre cloth dampened with lukewarm water.
- Wipe **metal surfaces** using a soft cloth dampened with lukewarm water and a gentle household cleaner (e.g. diluted washing-up liquid).
- Use a microfibre cloth and a non-abrasive stainless steel cleaner to clean **stainless steel components**. Spray the cleaner onto the cloth and then wipe the components.
- **Natural stone tiles** have been impregnated and can be cleaned in the same way as furniture. Please refer to the separate instructions including information for marble tiles, too.

BATHROOM FURNITURE

- **Artificial stone tiles** can be buffed up using polish (e.g. car polish).
- Clean **flocking** using a soft brush and household cleaner.
- **Acrylic surfaces** can be buffed up using alcohol-free polishes (e.g. car polish). However, solvents should not contain methylbenzene or acetone or be based on a window cleaning product.
- Always switch **electrical items** off before cleaning them with a dry cloth.

IMPORTANT INFORMATION

- Furniture surfaces should not remain covered by pools of water or exposed to moisture for prolonged periods. Wipe the surfaces using a dry cloth.
- All surfaces have limited UV resistance. Constant exposure to UV radiation may result in discolouration.
- Avoid contact with abrasive, pointed or sharp objects.
- Remove chemicals such as hair dyes, descaling agents, nail polish remover, perfumes, etc. from furniture surfaces immediately.
- * Do not use any abrasive or acidic cleaners or cleaning products containing solvents or oils! Always wipe dry!
- If you are using a cleaning product, check the label to make sure it is suitable for the material you intend to clean. Test the product on an inconspicuous area before using it for the first time.

- After each use, we recommend that you rinse off any soap marks and dry the surface carefully using a soft, clean cloth. This will help to preserve the surface of your Villeroy&Boch product and prevent water marks.
- Any areas of damage on painted, powdered or veneered surfaces or furniture parts covered with laminate must be sealed as quickly as possible to prevent any further damage.

WARNING! Efficient ventilation and extraction in the bathroom are essential to maintain your furniture's quality and appearance.

TAPS & FITTINGS

Enhanced aesthetics

Elegantly flowing, classically simple or puristic – Villeroy & Boch's stylish taps and fittings create a special atmosphere in your bathroom. And appropriate care will maintain this effect for a long time.



La Fleur



L'Aura



Just



Cult

CLEANING AND CARE

- **Regular cleaning** of taps and fittings is important to prevent any build-up of limescale.
- Make sure that the **cleaning products** you use are suitable for the application in question.
- Never leave **cleaning products** to work for longer than necessary.
- Use a soft cloth to wipe off **drops of water** after each use.
- Never spray **cleaning solution** directly onto taps or fittings. Spray it onto the cleaning cloth or sponge instead.
- Remove any **remnants of toiletries** such as shampoo, shower gel or liquid soap quickly to avoid any damage.
- A thin protective film should be applied regularly to **varnished and galvanised surfaces**. We recommend using a special preserving agent designed specifically for varnished or galvanised surfaces.

IMPORTANT INFORMATION

Do not use any products containing hydrochloric acid, formic acid or acetic acid as these can lead to damage. The same applies to chlorine-based bleach cleaning products.

Never mix cleaning products.

Do not use any abrasive products or tools (scouring cream, microfibre cloths).

Cleaning products containing phosphoric acid are recommended only to a limited extent.

VILLEROY & BOCH

GERMANY

*Villeroy & Boch AG
Bathroom and Wellness Division
Headquarters
66693 Mettlach*

*Tel. +49 (0) 68 64-81-0
Fax +49 (0) 68 64-81-1484*

