

CMS4104G



Produktfamilie	Kaffeevollautomat
Produkttyp	Automatisch
Produktkategorie	45 cm Kompaktgerät



Ästhetik





Ästhetik	Linea	Serie	2
Farbe	Neptune Grey	Art des Edelstahls	Gebürstet
Oberfläche	Matt	Markenlogo	Siebdruck









Bedienelemente



Display	4,3" TFT-Grafik-Farbdisplay mit Klartextanzeige und Piktogrammen	Display-Sprachen	IT, GB, FR, NL, SP, PT, SWE, RU, DE, DK, PL, NO, FI, TR, ET, KK, UK
Anzahl der Display-Sprachen	17	Bedienungsart	Touch-Control

Programme / Funktionen

Anzahl der Heißgetränke	
Funktion 1 Tasse Espresso/Kaffee	
Funktion 2 Tassen Espresso/Kaffee	
Vorheizfunktion	Ja
Automatische Cappuccino-Milchaufschäumung	Ja
Heißwasserfunktion für Tee und Heißgetränke	

Option Kaffeepulver	
Regelbare Kaffeestärke/Kaffeearoma	
Regelbare Wassermengen	
Regelbarer Cappuccino-Milchaufschäumer	
Programmuhr mit Auto-Start, Uhrzeitanzeige	
Automatische Spülfunktion	
Automatische Entkalkungsfunktion	
Regelbare Kaffeebrühtemperaturen	
Regelbare Mahlgradstufen	
Wasserhärtegrad	Ja
Wassermangelanzeige	Ja
Tastensperre/Kindersicherung	Ja
Demo-Mode Showroom-Funktion	Ja

Technische Eigenschaften



Kaffeebohnenfach	Ja	Tassenträger	beheizt
Kaffeepulverfach	Ja	Heizsystem	Doppelter Thermoblock
Abnehmbarer Wassertank	Ja	Mahlwerk	Semiprofessionelles Edelstahl-Kegelmahlwerk
Kaffeesatzbehälter herausnehmbar	Ja	Pumpendruck	15 bar
Kaffeeauslauf höhenverstellbar	85-142 mm	Tankkapazität Wasser	2.50 l
Schwenkbare Heißwasser-/Dampflanze	Ja	Fassungsvermögen Kaffeebohnenbehälter	350 g
Restwasserschale	Ja	Art der Beleuchtung	LED
Thermo-Milchkaraffe, herausnehmbar	Ja	Beleuchtungen	4
Thermo-Milchkaraffe	0,5 l, aus Edelstahl, herausnehmbar, Autoclean-Funktion, regelbare Milchschaum-Konsistenz	Installation	Auf Teleskop-Vollauszug mit Soft-Close

Elektrischer Anschluss

Elektrischer Gesamtanschlusswert	1350 W	Frequenz	50-60 Hz
Absicherung	5,6 A	Länge Netzkabel	180 cm
Spannung	220-240 V		

Logistik-Informationen

Produktbreite 595 mm
Produkttiefe (mm) 470 mm

Produkthöhe 455 mm

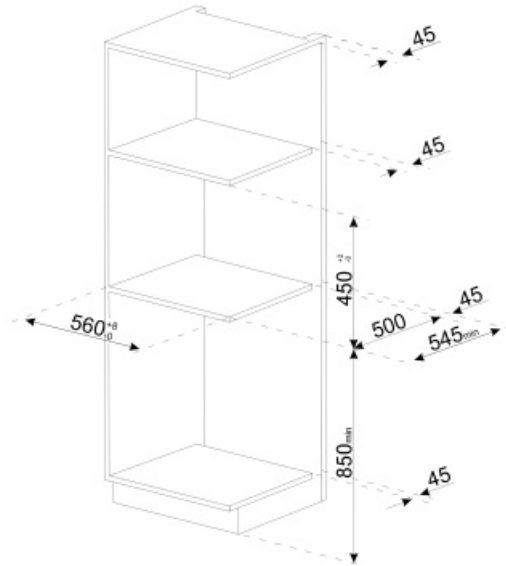
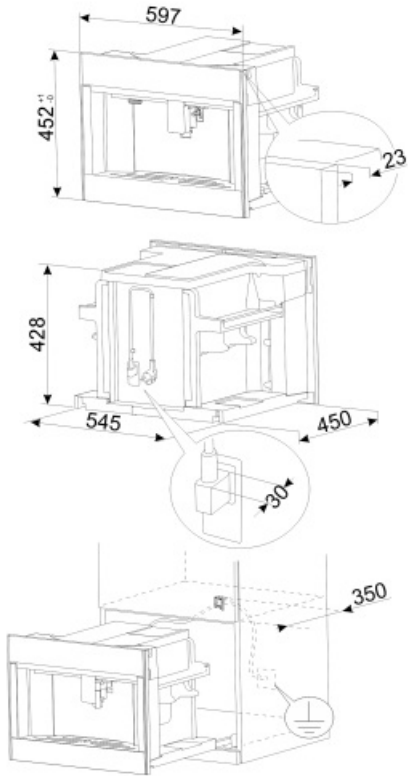





















Sonderzubehör

KITCABLE90UK

Netzkabel mit IEC-Stecksystem und UK-Netzstecker

Symbols glossary (TT)

 <p>Spülen: Es gibt einen automatischen Spülvorgang mit heißem Wasser, wenn der Kaffeevollautomat eingeschaltet wird.</p>	 <p>Automatische Einschaltfunktion: Es ist möglich, die Uhrzeit der Maschine zu programmieren, um sie zur gewünschten Zeit betriebsbereit zu halten.</p>
 <p>Drei einstellbare Kaffeetemperaturen für den individuellen Geschmack des Kaffees.</p>	 <p>Semiprofessionelle Dampfmaschine mit separatem Thermoblock-Heizelement zur Steuerung des Dampfausgabe. Geeignet für Rezepte wie heiße Schokolade, Punsch, Bombardino, Glühwein.</p>
 <p>Kaffeemenge: Sie können unter folgenden Kaffe Zubereitungen wählen: Espresso kleine Menge, mittlere Menge, Kaffee groß Menge und extra große Menge wählen.</p>	 <p>Die doppelte Funktion für Kaffee ermöglicht die Zubereitung von zwei Espresso gleichzeitig mit nur einem Brühzyklus.</p>
 <p>Sie können Kaffeebohnen in dem Kaffeevollautomaten verwenden und den individuellen Mahlgrad einstellen.</p>	 <p>Integrierter Tassenwärmer</p>
 <p>Entkalkungsfunktion: Ist unerlässlich, um Kalkablagerungen im Gerät zu beseitigen und die einwandfreie Funktion zu gewährleisten. Die Notwendigkeit wird durch eine Anzeige signalisiert.</p>	 <p>Kegelmahlwerk aus Edelstahl</p>
 <p>Sie können gemahlene Kaffeebohnen in dem Kaffeevollautomaten verwenden und den individuellen Mahlgrad einstellen.</p>	 <p>Kompakte Geräte mit einer Höhe von 45 cm - die perfekte Lösung, um die funktionalen Anforderungen von Einbauküchen mit geringer Höhe zu erfüllen. Erhältlich in mehreren Ausführungen und in verschiedenen Designs.</p>
 <p>Der Kaffeevollautomat kann heißes Wasser für Tee oder andere Heißgetränke zubereiten.</p>	 <p>5 einstellbare Kaffeestärken. Diese Funktion ermöglicht die individuelle Anpassung der Kaffeelänge an das gemahlene Kaffeemehl pro Brühzyklus.</p>
 <p>Fünf einstellbare Kaffeelängen: Espresso, normal, lang, extra lang und Americano.</p>	 <p>13 einstellbare Mahlgradstufen.</p>
 <p>Der Kaffeevollautomat verfügt über eine Vielzahl an Heißgetränken: Espresso einfach, Espresso doppelt, Kaffee extra lang, Americano, Espresso Macchiato, Cappuccino, Cappuccino Mix, Caffè Latte, Latte Macchiato, heiße Milch, Flat White, heißes Wasser.</p>	 <p>Die Milchschaumkonsistenz ist über den Bedienknebel an der Thermo-Milchkaraffe einstellbar.</p>
 <p>Thermo-Milchkaraffe aus Edelstahl (spülmaschinengeeignet) für eine längere Frische der Milch. Ausgestattet mit einem Autoclean-Selbstreinigungssystem und Einstellung für die ideale Konsistenz von Milchschaum.</p>	 <p>Touch Control: mit der benutzerfreundlichen Touch-Bedienung lässt sich das Gerät per Fingertipp sehr leicht bedienen.</p>