



SIEMENS

Turbobrush

de	Gebrauchsanleitung	pt	Instruções de serviço
en	Instruction manual	el	Οδηγίες χρήσης
fr	Mode d'emploi	tr	Kullanım kılavuzu
it	Istruzioni per l'uso	pl	Instrukcja obsługi
nl	Gebruiksaanwijzing	bg	Указания за употреба
da	Brugsanvisning	uk	Інструкція з експлуатації
no	Bruksanvisning	ro	Instrucțiunea de utilizare
sv	Bruksanvisning	ru	Инструкция по эксплуатации
fi	Käyttöohje	ar	إرشادات الاستخدام
es	Instrucciones de uso		

The future moving in.

Siemens Home Appliances

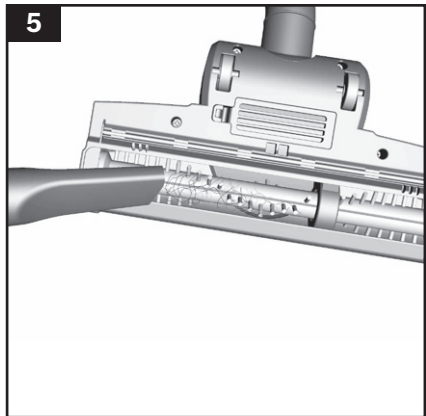
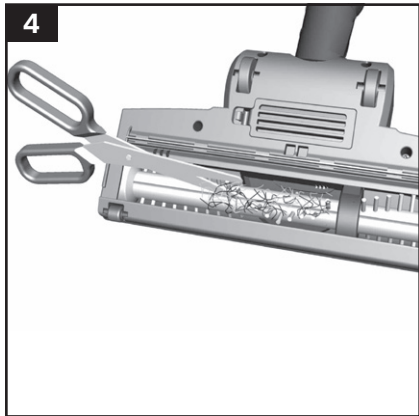
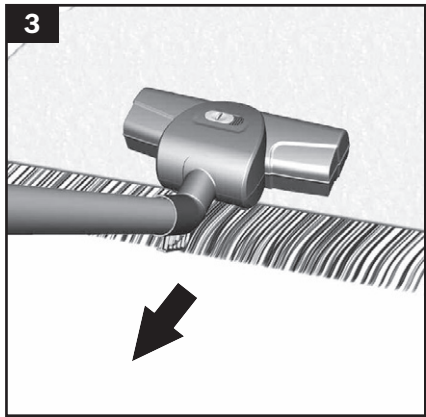
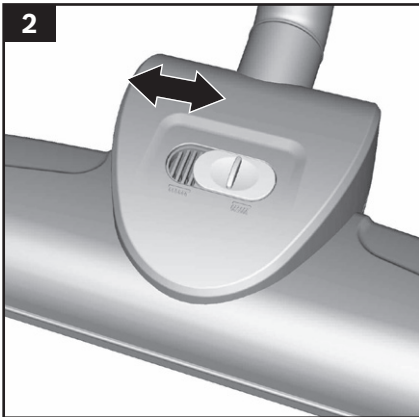
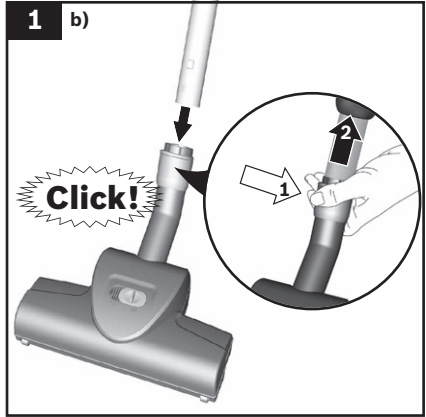
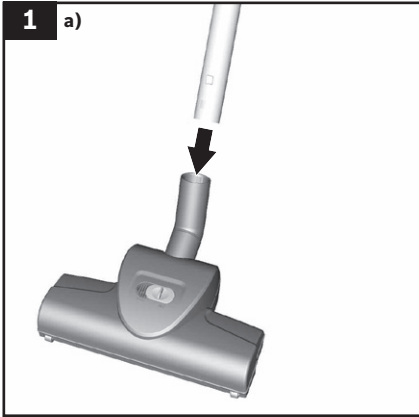

de	Sicherheitshinweise.....	4
	Gerätebeschreibung	23
en	Safety information	5
	Your vacuum cleaner.....	24
fr	Consignes de sécurité	6
	Description de l'appareil.....	25
it	Istruzioni di sicurezza	7
	Descrizione dell'apparecchio	25
nl	Veiligheidsvoorschriften.....	8
	Beschrijving van het toestel	26
da	Sikkerhedsanvisninger.....	9
	Beskrivelse.....	27
no	Sikkerhetshenvisninger.....	10
	Beskrivelse av apparatet.....	27
sv	Säkerhetsanvisningar.....	11
	Produktbeskrivning.....	28
fi	Turvallisuusohjeet.....	12
	Laitteen kuvaus.....	28
es	Consejos de seguridad	13
	Descripción de los aparatos	29
pt	Instruções de segurança.....	14
	Descrição do aparelho.....	29
el	Υποδείξεις ασφαλείας.....	15
	Περιγραφή της συσκευής	30
tr	Güvenlik bilgiler	18
	Cihaz açıklaması	31
pl	Wskazówki dotyczące bezpieczeństwa	17
	Opis urządzenia	31
bg	Указания за безопасност.....	18
	Описание на уреда	32
ru	Указания по технике безопасности.....	19
	Описание прибора	33
ro	Indicații de siguranță.....	20
	Descrierea aparatului.....	34
uk	Вказівки з техніки безпеки	21
	Загальні характеристики пилососа	34

22	إرشادات الأمان
36	وصف الجهاز

Die Gebrauchsanweisung bitte aufbewahren.

Bei Weitergabe der Bürste an Dritte bitte Gebrauchsanweisung mitgeben.

■ Anwendungsbereich

Die Turbo-Bürste saugt und bürstet Teppiche in Verbindung mit dem Staubsauger. Sie entfernt Staub, Fusseln, Fäden und Haare besonders gründlich. Bei festgetretenem Teppichflor wird eine deutlich sichtbare Auflockerung erzielt.

Die Turbo-Bürste kann auch auf Hartböden betrieben werden.

Bestimmungsgemäße Verwendung

Diese Turbo-Bürste ist nur für den Gebrauch im Haushalt und nicht für gewerbliche Zwecke bestimmt.

Die Turbo-Bürste ausschließlich gemäß den Angaben in dieser Gebrauchsanweisung verwenden.

Der Hersteller haftet nicht für eventuelle Schäden, die durch nicht bestimmungsgemäßen Gebrauch oder falsche Bedienung verursacht werden.

Deshalb beachten Sie bitte unbedingt die nachfolgenden Hinweise!

■ Nur Original-Ersatzteile verwenden.

Die Turbo-Bürste ist nicht geeignet für:

- das Absaugen von Menschen oder Tieren
- das Aufsaugen von:
 - gesundheitsschädlichen, scharfkantigen, heißen oder glühenden Substanzen
 - feuchten oder flüssigen Substanzen
 - leicht entflammbaren oder explosiven Stoffen und Gasen.

Sicherheitshinweise

Diese Turbo-Bürste entspricht den anerkannten Regeln der Technik und den einschlägigen Sicherheitsbestimmungen.

Wir bestätigen die Übereinstimmung mit den europäischen Richtlinien.

■ Das Gerät kann von Kindern ab 8 Jahren und darüber und von Personen mit verringerten physischen, sensorischen oder mentalen Fähigkeiten oder Mangel an Erfahrung und / oder Wissen benutzt werden, wenn sie beaufsichtigt werden oder bezüglich des sicheren Gebrauchs des Gerätes unterwiesen wurden und die daraus resultierenden Gefahren

- Kinder dürfen nicht mit dem Gerät spielen.
- Reinigung und Benutzer-Wartung dürfen nicht durch Kinder ohne Beaufsichtigung durchgeführt werden.
- Plastiktüten und Folien sind außer Reichweite von Kleinkindern aufzubewahren und zu entsorgen.
=> Es besteht Erstickungsgefahr!

Sachgemäßer Gebrauch

- Beschädigte Turbo-Bürste nicht in Betrieb nehmen.
- Nicht in die laufende Bürstenwalze greifen.
- Nicht mit laufender Bürstenwalze über die Zuleitung fahren.
- Niemals mit Düse und Rohr in Kopfnähe saugen.
=> Es besteht Verletzungsgefahr!
- Bei rotierender Bürstenwalze, Turbo-Bürste nicht ohne Bewegung auf dem Teppich stehen lassen (Florbeschädigung).
- Woll-Veloursteppiche, insbesondere solche mit lockerem Flor, sollten nur in größeren Zeitabständen mit der Turbo-Bürste gereinigt werden.

■ Bitte beachten

- Laufende Turbo-Bürste nicht in unmittelbarer Nähe langer Haare, Schals, Krawatten u.ä. bringen.

Hinweise zur Entsorgung

■ Verpackung

Die Verpackung schützt die Turbo-Bürste vor Beschädigung auf dem Transport. Sie besteht aus umweltfreundlichen Materialien und ist deshalb recyclebar. Entsorgen Sie nicht mehr benötigte Verpackungsmaterialien an den Sammelstellen für das Verwertungssystem »Grüner Punkt«.

■ Altgerät

Altgeräte enthalten vielfach noch wertvolle Materialien. Geben Sie deshalb Ihre ausgediente Turbo-Bürste bei Ihrem Händler bzw. einem Recyclingcenter zur Wiederverwertung ab. Aktuelle Entsorgungswege erfragen Sie bitte bei Ihrem Händler oder Ihrer Gemeindeverwaltung.

Please keep these instructions. If the brush is passed on to a third party, ensure that the instructions are included.

■ Field of application

The turbo brush vacuums and brushes carpets when connected to the vacuum cleaner. It is particularly suitable for removing dust, fluff, threads and hair. It noticeably refreshes trodden down carpet pile. The turbo brush can be used on hard flooring and carpets.

Use as directed

This turbo brush is intended for use in the home and not for industrial purposes.

The turbo brush must be used exclusively in accordance with the specifications stated in these instructions.

The manufacturer shall not be held liable for any damages which arise from a use which is not as directed or has been caused by an incorrect operation.

Therefore, please ensure that the following information is observed and heeded at all times!

- Only use original spare parts.

The turbo brush is not suitable for:

- vacuuming persons or animals
- vacuuming:
 - substances which can have adverse effects on one's health or sharp-edged, hot or red-hot substances.
 - damp or liquid substances.
 - easily flammable or explosive materials and gases.

Safety information

This turbo brush complies with the recognised regulations of technology and the relevant safety directives. We hereby confirm the conformity with the European guidelines.

- The appliance may be used by children over the age of 8 years and by persons with reduced physical, sensory or mental capacity or by persons with a lack of experience or knowledge if they are supervised or have been instructed on the safe use of the appliance and they have understood the potential dangers of using the appliance.
- Children must never play with the appliance.

- Cleaning and user maintenance must never be carried out by children without supervision.
- Plastic bags and films must be kept out of the reach of children before disposal. => Risk of suffocation.

Proper use

- Never use a damaged turbo brush.
 - Do not reach into the running brush roller.
 - Do not drive over the supply while the brush roller is running.
 - Always keep the vacuum cleaner away from your head when using nozzles and tubes. => This could cause injury!
 - Do not leave the turbo brush standing on the carpet when the brush roller is rotating, it must be kept moving (could damage the pile).
 - Wool or velour carpets, particularly those with a loose pile, should only be cleaned occasionally with the turbo brush, must leave sufficient intervals in between.
- **Please observe!**
- Do not leave the running turbo brush in the immediate vicinity of long hair, scarves, ties etc..

Information regarding disposal

■ Packaging

The packaging protects the turbo brush from becoming damaged during transportation. It is made of environmentally friendly materials and can therefore be recycled. Dispose of any unwanted packaging materials at the collection point for the recycling system "Green Point".

■ Second-hand appliances

Second-hand appliances still contain many valuable materials. Therefore, give your second-hand appliance to your dealer or to a recycling centre to be recycled.

Ask your dealer or your local government about the current methods of disposal and the location of recycling centres in your area.

Conservez cette notice d'utilisation.

Si vous remettez la brosse à un tiers, veuillez-y joindre sa notice d'utilisation.

■ **Domaine d'application**

La turbo-brosse aspire et brosse sur des tapis/moquettes en liaison avec l'aspiration. Elle élimine à fond la poussière, des peluches, des fils et des poils.

En cas de voile de tapis/moquette aplati, on obtient un assouplissement nettement plus visible.

La turbo-brosse peut également être utilisée sur des sols durs.

Utilisation conforme aux prescriptions et à l'emploi prévu

Cette turbo-brosse est destinée exclusivement à l'emploi domestique et non pas à l'usage industriel.

Utilisez la turbo-brosse exclusivement selon les indications figurant dans cette notice d'utilisation.

Le fabricant n'est pas responsable d'éventuels dommages résultant d'un emploi non conforme ou d'un maniement incorrect.

Veuillez donc respecter impérativement les consignes suivantes !

- Utiliser exclusivement des pièces de rechange d'origine.

La turbo-brosse n'est pas appropriée à :

- aspirer sur des personnes ou des animaux
- aspirer des :
 - substances nocives, à arêtes vives, chaudes ou incandescentes
 - substances humides ou liquides
 - substances et gaz facilement inflammables ou explosifs.

Consignes de sécurité

Cette turbo-brosse répond aux règles techniques reconnues et aux prescriptions de sécurité applicables.

Nous déclarons qu'elle répond aux directives européennes.

- L'appareil peut être utilisé par des enfants à partir de 8 ans et par des personnes ayant des capacités physiques, sensorielles ou mentales restreintes ou ayant un manque d'expérience et / ou de connaissances s'ils sont sous surveillance ou ont été informés de la manipulation sûre de l'appareil et ont compris les dangers qui en résultent.

- Les enfants ne doivent pas jouer avec l'appareil.
- Le nettoyage et la maintenance ne doivent pas être effectués par des enfants sans surveillance.
- Les sacs plastiques et les films doivent être conservés hors de la portée de jeunes enfants et être éliminés.
=> Il y a un risque d'asphyxie !

Utilisation correcte

- Ne pas mettre en marche la turbo-brosse si elle est défectueuse.
- Ne pas mettre la main dans la brosse rotative en marche.
- Ne pas passer sur le cordon avec la brosse rotative en marche.
- Ne jamais aspirer avec la brosse/le suceur et le tube à proximité de la tête.
=> Il y a un risque de blessures!
- Lorsque la brosse rotative tourne, ne pas laisser la turbo-brosse sur le tapis/la moquette sans bouger la brosse (endommagement du voile).
- Les tapis/moquettes velours en laine, en particulier ceux d'un voile peu serré, devront être nettoyés avec la turbo-brosse à des intervalles plus espacés.

■ **Important**

- Lorsque la turbo-brosse est en marche, ne pas l'approcher de cheveux longs, d'écharpes, de cravates etc.

Indication pour la mise au rebut

■ **Emballage**

L'emballage protège la turbo-brosse contre un endommagement pendant le transport.

Il est constitué de matériaux écologiques et est donc recyclable.

Les matériaux d'emballage qui ne sont plus utilisés doivent être mis au rebut aux points collecteurs du système de recyclage « Point vert ».

■ **Appareil usagé**

Les appareils usagés contiennent souvent des matériaux précieux.

Remettez donc votre

turbo-brosse usagée à votre revendeur ou à un centre de recyclage pour la revalorisation. Pour connaître les possibilités d'élimination actuelles, adressez-vous à votre revendeur ou à votre mairie.

Conservare le istruzioni per l'uso.

In caso di cessione della spazzola a terzi, si raccomanda di consegnare anche le istruzioni per l'uso.

■ Campo d'applicazione

La spazzola turbo abbinata all'aspirapolvere è indicata per aspirare e spazzolare i tappeti. Rimuove in modo efficace polvere, pelucchi, fili e capelli e ridona ai tappeti il loro originale spessore in caso di pelo fortemente calpestato.

La spazzola turbo può essere utilizzata anche su pavimenti duri.

Utilizzo conforme

Questa spazzola turbo è destinata esclusivamente all'utilizzo in ambito domestico e non è adatta per uso industriale.

Utilizzare la spazzola turbo soltanto come indicato dalle presenti istruzioni per l'uso.

Il costruttore non si assume alcuna responsabilità per danni conseguenti a un utilizzo scorretto o non conforme dell'apparecchio.

Si raccomanda pertanto di osservare scrupolosamente le seguenti avvertenze.

- Utilizzare esclusivamente parti di ricambio originali.

La spazzola turbo non è adatta all'uso nei seguenti casi:

- aspirazione di polvere su persone o animali
- aspirazione di:
 - sostanze nocive, oggetti affilati, materiali caldi o incandescenti
 - sostanze umide o liquide
 - materiali e sostanze infiammabili o esplosive.

Norme di sicurezza

Questa spazzola turbo è conforme alle regole tecniche riconosciute e alle norme di sicurezza in vigore.

Si conferma la conformità con le direttive europee.

- L'apparecchio può essere utilizzato da bambini di età pari o superiore a 8 anni e da persone con ridotte capacità fisiche, sensoriali o mentali nonché da persone prive di sufficiente esperienza e/o conoscenza dello stesso se sorvegliate o istruite in merito all'utilizzo sicuro dell'apparecchio e consapevoli degli eventuali rischi derivanti da un utilizzo improprio.

- I bambini non devono giocare con l'apparecchio.
- Le operazioni di pulizia e di manutenzione non devono essere effettuate dai bambini senza la supervisione di un adulto.
- Si raccomanda di tenere i sacchetti di plastica e la plastica da imballaggio fuori dalla portata dei bambini e di provvedere al loro smaltimento.
=> Pericolosi soffocamento!

Uso conforme

- Non mettere in funzione spazzole turbo danneggiate.
- Non toccare il rullo della spazzola in movimento.
- Non passare la spazzola sul cavo di alimentazione quando il rullo è in funzione.
- Non aspirare mai con la bocchetta e il tubo dell'aspirapolvere in prossimità della testa.
=> Pericolo di lesioni!
- In caso di spazzole rotanti non fermare la spazzola turbo sul tappeto (danneggiamento del pelo).
- Utilizzare la spazzola turbo solo saltuariamente per la pulizia di tappeti in velluto di lana, in particolare quelli a pelo rado.

■ Attenzione

- Non avvicinare troppo la spazzola turbo in movimento a capelli lunghi, scarpe, cravatte, ecc.

Avvertenze per lo smaltimento

■ Imballaggio

L'imballaggio protegge la spazzola turbo da eventuali danni durante il trasporto.

È realizzato con materiali non inquinanti e può pertanto essere riciclato.

Provvedere allo smaltimento dei materiali di imballaggio non più necessari rivolgendosi ai centri di raccolta per il sistema di riciclaggio "Punto verde".

■ Apparecchio dismesso

Gli apparecchi dismessi contengono ancora molti materiali preziosi.

Si consiglia pertanto di restituire

la spazzola turbo dismessa al proprio rivenditore o presso un centro di riciclaggio. Per informazioni sulle modalità di riciclaggio, rivolgersi al proprio rivenditore o all'amministrazione comunale della propria città.

De gebruiksaanwijzing goed bewaren.

Wanneer u de borstel doorgeeft aan derden de gebruiksaanwijzing erbij voegen.

■ Toepassing

De Turbo-borstel zuigt en borstelt vloerbedekkingen in aansluiting op de stofzuiger. Hij verwijdert zeer effectief stof, pluïsjes, draden en haren. Wanneer de vloerbedekking is platgelopen, wordt hij duidelijk zichtbaar losser gemaakt.

De Turbo-borstel kan voor harde bodems worden gebruikt.

Gebruik volgens de voorschriften

Deze Turbo-borstel is alleen voor huishoudelijk en niet voor zakelijk gebruik bestemd.

De Turbo-borstel uitsluitend conform de informatie in deze gebruiksaanwijzing gebruiken.

De fabrikant is niet aansprakelijk voor eventuele schade die ontstaat wanneer het apparaat niet volgens de voorschriften of op een verkeerde manier wordt gebruikt.

Volg daarom beslist de volgende aanwijzingen op!

- Alleen originele reserveonderdelen gebruiken.

De Turbo-borstel is niet geschikt voor:

- het schoonzuigen van mensen of dieren
- het opzuigen van:
 - substanties die schadelijk voor de gezondheid, heet of gloeiend zijn, of scherpe randen hebben.
 - vochtige of vloeibare stoffen
 - licht ontvlambare of explosieve stoffen en gassen.

Veiligheidsvoorschriften

Deze Turbo-borstel voldoet aan de erkende regels van de techniek en de betreffende veiligheidsbepalingen.

Vijf bevestigingen de overeenstemming met de Europese richtlijnen.

- Dit apparaat kan worden gebruikt door kinderen vanaf 8 jaar en door personen met beperkte fysieke, sensorische of geestelijke vermogens of personen die gebrek aan kennis of ervaring hebben, wanneer zij onder toezicht staan of met het oog op een veilig gebruik volledig over de bediening van het apparaat zijn geïnformeerd en op de hoogte zijn van de gevaren die hieruit kunnen voortvloeien.

- Kinderen mogen niet met het apparaat spelen.
- Reiniging en onderhoud mogen niet worden uitgevoerd door kinderen als zij niet onder toezicht staan.
- Plastic zakken en folie dienen buiten bereik van kinderen te worden bewaard en afgevoerd.
 - => Er bestaat gevaar voor verstikking!

Juist gebruik

- Geen beschadigde Turbo-borstel in gebruik nemen.
- Niet met uw handen in de draaiende borstelrol komen.
- Niet met een draaiende borstelrol over de toevoer gaan.
- Zuig nooit met mondstuk en buis in de nabijheid van het hoofd.
 - => Er bestaat gevaar voor letsel!
- Wanneer de borstelrol draait de Turbo-borstel niet op de vloer laten staan zonder dat hij beweegt (beschadiging van de pool).
- Vloerbedekking van wol of velours dient, met name wanneer deze een losse pool heeft, met grote tussenpozen met de Turbo-borstel te worden gereinigd.

■ Let op

- Zorg ervoor dat de draaiende Turbo-borstel niet in de onmiddellijke nabijheid komt van lang haar, sjaals, stropdassen e.d.

Instructies voor recycling

■ Verpakking

De verpakking beschermt de Turbo-borstel tegen beschadiging tijdens het transport.

Deze bestaat uit milieuvriendelijk materiaal en is daarom recyclebaar.

Breng verpakkingsmateriaal dat u niet meer nodig heeft naar een verzamelplaats voor de verwerking van afval.

■ Oude apparaten

Oude apparaten bevatten vaak nog waardevol materiaal.

Geef daarom uw oude

Turbo-borstel voor hergebruik af aan uw handelaar of een recyclecentrum. Informatie over actuele methoden van afvalverwijdering kunt u krijgen bij uw handelaar of uw gemeente.

Opbevar brugsanvisningen. Når mundstykket gives videre til andre, skal brugsanvisningen også gives med.

■ Anvendelsesområde

Turbo-børsten er beregnet til støvsugning og børstning af tæpper sammen med støvsugeren. Den er særligt effektiv til fjernelse af støv, frug, tråde og hår. Ved tæpper, hvor luven er trådt ned, kan der ses en tydelig forbedring. Turbo-børsten kan også anvendes på gulve med hård belægning.

Formålmæssig anvendelse

Turbo-børsten er kun beregnet til brug i private husholdninger og ikke til erhvervs-mæssig anvendelse. Turbo-børsten må kun anvendes i henhold til anvisningerne i denne brugsanvisning.

Producenten garanterer ikke for eventuelle skader, der opstår som følge af ikke formålmæssig anvendelse eller forkert betjening.

Overhold derfor altid nedenstående anvisninger!

- Anvend kun originale reservedele.

Turbo-børsten er ikke beregnet til:

- støvsugning af mennesker eller dyr
- opsugning af:
 - sundhedsfarlige, skarpkantede, varme eller glødende substanser
 - fugtige eller flydende substanser
 - letantændelige eller eksplosive stoffer eller gasser.

Sikkerhedsanvisninger

Turbo-børsten opfylder de almindeligt anerkendte regler for tekniske konstruktioner samt de respektive sikkerhedsbestemmelser. Vi erklærer, at produktet stemmer overens med de europæiske direktiver:

- Dette apparat kan benyttes af børn fra 8 år og derover, samt af personer med reducerede fysiske, sensoriske eller mentale evner og / eller manglende erfaring eller viden, hvis de er under opsyn eller er blevet instrueret i sikker brug af apparatet og har forstået de farer og risici, der kan være forbundet med brugen af apparatet.
- Børn må ikke bruge apparatet som legetøj.

- Rengøring og vedligeholdelse må ikke udføres af børn, uden at de er under opsyn.
- Plastikposer og folie må ikke være tilgængelige for småbørn, hverken ved opbevaring og kassering
=> Der er fare for kvælning!

Korrekt anvendelse

- Hvis turbo-børsten er blevet beskadiget, må den ikke anvendes.
- Stik ikke fingrene ind mellem børstens valser, mens de roterer.
- Bevæg ikke mundstykket over hen over netledningen, mens børsterne roterer.
- Støvsug aldrig med mundstykke eller rør i nærheden af hovedet.
=> Der er fare for tilskadekomst!
- Lad ikke turbo-børsten stå stille på tæppet med roterende valser.
(Luven bliver beskadiget).
- Uld-velour-tæpper, især med blød luv, bør kun rengøres med turbo-børsten med større mellemrum.

■ Bemærk venligst

- Pas på, at turbo-børsten ikke kommer i umiddelbar nærhed af langt hår, torklæder, slips eller lignende, mens børsterne roterer.

Anvisninger om bortskaffelse

■ Emballage

Emballagen beskytter turbo-børsten mod transportskader.

Den er fremstillet af miljøvenlige materialer og kan derfor recycles.

Emballage, der ikke mere skal anvendes, bør bortskaffes på genbrugsstationer eller på lignende vis.

■ Kasserede apparater

Kasserede apparater indeholder materialer, der kan genbruges.

Indlever derfor den kasserede turbo-børste hos forhandleren eller til recycling på en genbrugsstation. Forhør Dem om aktuelle bortskaffelsesmåder hos forhandleren eller på kommunens tekniske forvaltning.

Ta godt vare på bruksanvisningen.
Bruksanvisningen må følge med når børsten skifter eier.

■ Bruksområde

Turbobørsten støvsuger og børster tepper når den er tilkoblet støvsugeren. Den fjerner støv, lo, tråder og hår spesielt grundig. Ved vegg-til-vegg-tepper kan man se en tydelig forbedring.
Turbobørsten kan også brukes på harde gulv.

Tiltenkt bruk

Turbobørsten er kun beregnet for bruk i husholdninger og ikke til nærings- og industriformål.
Turbobørsten må bare brukes som beskrevet i denne bruksanvisningen.

Produsenten er ikke ansvarlig for eventuelle skader forårsaket av ikke-tiltenkt eller feil bruk.
Les derfor de følgende instruksjonene nøye.

- Bruk bare originale reservedeler.

Turbobørsten er ikke beregnet til følgende:

- støvsuging av mennesker eller dyr
- oppsuging av:
 - helseskadelige, varme eller glødende stoffer eller gjenstander med skarpe kanter
 - fuktige eller flytende stoffer
 - lettantennelige eller eksplosive stoffer og gasser

Sikkerhetsanvisninger

Turbobørsten er laget i henhold til anerkjente tekniske prinsipper og gjeldende sikkerhetsbestemmelser.

Vi bekrefter at produktet er i overensstemmelse med europeiske retningslinjer.

- Apparatet skal bare brukes av barn over åtte år og personer med nedsatt fysisk, sensorisk eller mental funksjonsevne eller manglende erfaring og/eller kunnskap dersom de er under oppsyn eller har fått tilstrekkelig opplæring i sikker bruk av apparatet og har forstått hvilke farer som kan oppstå.
- Barn skal ikke leke med apparatet.
- Rengjøring og vedlikehold skal ikke utføres av barn uten tilsyn.
- Plastposer og folie skal oppbevares eller kastes utenfor barns rekkevidde.
=> Fare for kvelning!

Forskriftsmessig bruk

- Ikke bruk ødelagte børstevalser.
- Putt aldri noe i børstevalsen når den roterer.
- Kjør aldri over ledningen til børstevalsen når den roterer.
- Støvsug aldri med munnstykke og rør i nærheten av hodet.
=> Fare for personskader!
- Ikke la turbobørsten stå stille med roterende børstevalse på teppet (teppet kan skades).
- Ull-/velurteppe, spesielt dem som er løst vevd, bør ikke rengjøres ofte med turbobørsten.

! Obs!

- La aldri den roterende turbobørsten være i nærheten av langt hår, gardiner, slips o.l.

Informasjon om kassering

■ Emballasje

Emballasjen beskytter turbobørsten mot skader under transport.

Den består av miljøvennlige materialer og kan derfor gjenvinnes.

Kast emballasje du ikke har bruk for, på en miljøstasjon.

■ Gamle apparater

Gamle apparater inneholder mange materialer som fortsatt kan brukes.

Lever derfor inn den kasserte

turbobørsten hos forhandleren eller på et innsamlingscenter for gjenvinning. Du kan få informasjon om mulige måter å kassere apparatet på hos forhandleren eller kommunale myndigheter.

Spara bruksanvisningen.

Skicka med bruksanvisningen om borsten byter ägare.

■ Användningsområde

Turboborsten suger och borstar mattor när den är dammsugaransluten. Tar bort damm, ludd, trådar och hår extra noggrant. Heltäckningsmattor får en klart märkbar uppluckring.

Du kan även använda turboborsten på hårda golv.

Föreskriven användning

Turboborsten är bara avsedd för hemmabruk, inte för kommersiell användning.

Du får bara använda turboborsten enligt anvisningarna i bruksanvisningen.

Tillverkaren ansvarar inte för eventuella skador som orsakats av ej ändamålsenlig användning eller felaktig manövrering.

Följande anvisningar ska därför ovillkorligen följas!

- Använd bara originalreservdelar.

Turboborsten är inte avsedd för:

- dammsugning av människor eller djur
- dammsugning av:
 - hälsofarliga ämnen, föremål med vassa kanter, heta eller glödande ämnen
 - fuktiga eller flytande ämnen
 - lättantändliga eller explosiva ämnen och gaser.

Säkerhetsanvisningar

Turboborsten uppfyller gällande teknisk praxis och säkerhetsföreskrifter.

Vi intygar att produkten uppfyller kraven i EU-direktiven.

- Barn under 8 år och personer med begränsad fysisk, sensorisk eller mental färdighet eller som saknar erfarenhet eller kunskaper får bara använda enheten under överinseende av någon eller om de får lära sig hur man använder enheten säkert och vilka risker som finns.
- Låt inte barn leka med enheten.
- Barn får bara göra rengöring och skötsel under uppsikt.
- Plastpåsar och plastfolie ska hållas utom räckhåll för barn.
=> Kvävningrisk föreligger!

Avsedd användning

- Använd inte turboborsten om den är trasig.
- Stick aldrig in något i borstvalsens närhet när den roterar.
- Kör aldrig över sladden med borstvalsens närhet när den roterar.
- Dammsug aldrig med munstycke eller rör i närheten av huvudet.
=> Olycksrisk!
- Låt inte turboborsten stå still med roterande borstvals på mattan.
(mattskador).
- Ull-velourmattor, framförallt lösvävda mattor, bör du inte rengöra så ofta med turboborste.

! Obs!

- Håll aldrig roterande turboborste i närheten av långt hår, sjalar, slipsar och liknande.

Råd beträffande avfallshandlingen

■ Förpackning

Förpackningen skyddar turboborsten från transportskador.

Den är gjord av miljövänliga material som går att återvinna.

Avyttra förpackningsmaterial som inte längre behövs på uppsamlingsplatser för avfallssortering.

■ Din uttjänta dammsugare

Gamla dammsugare innehåller ofta värdefullt material.

Lämna din uttjänta

turboborste till din återförsäljare resp. på miljöstation för återvinning. Din återförsäljare eller kommunens renhållning kan svara på återvinningsfrågor.

Säilytä käyttöohje.

Antaessasi harjan kolmannelle osapuolelle, muista liittää käyttöohje mukaan.

■ Käyttöalue

Turboharja liitetään pölynmuriin, ja se imuroi ja harjaa matot. Se poistaa pölyn, nöyhdän, langanpätkät ja hiukset erittäin tehokkaasti. Maton talleantunut nukka saa samalla kohottavan käsittelyn.

Turboharjaa voidaan käyttää myös kovalla lattiapinnalla.

Määräystenmukainen käyttö

Tämä turboharja on tarkoitettu ainoastaan kotikäyttöön.

Käytä turboharjaa tässä käyttöohjeessa annettujen ohjeiden mukaan.

Valmistaja ei vastaa mahdollisista vahingoista, jotka johtuvat ohjeidenvastaisesta käytöstä.

Noudata ehdottomasti seuraavia ohjeita!

- Käytä vain alkuperäisiä varaosia.

Turboharja ei sovellu

- ihmisten tai eläinten imuroimiseen
- sillä ei voida imeä:
 - terveydelle vaarallisia, teräviä, kuumia tai hehkuvia aineita
 - kosteita tai nestemäisiä aineita
 - helposti syttyviä tai räjähtäviä aineita ja kaasuja.

Turvaohjeet

Tämä turboharja vastaa tekniikan hyväksytyjä sääntöjä ja painettuja turvamääräyksiä.

Vahvistamme, että ne ovat yhdenmukaisia eurooppalaisten direktiivien kanssa.

- Laitetta voivat käyttää 8 vuotta täyttäneet lapset ja henkilöt, joiden fyysiset tai henkiset kyvyt ovat rajoittuneet tai joilta puuttuu kokemus ja/tai tieto laitteen käytöstä, valvonnan alaisina tai kun heitä on opastettu laitteen käytössä ja he ovat ymmärtäneet laitteen käytön vaarat.
- Lapset eivät saa leikkiä laitteella.
- Lapset eivät saa puhdistaa tai huoltaa laitetta ilman valvontaa.
- Muovipussit ja foliot on pidettävä poissa pienten lasten ulottuvilta ja ne on hävitettävä.=> Tukehtumisvaara!

Asianmukainen käyttö

- Älä ota vaurioitunutta turboharjaa käyttöön.
- Älä tartu pyörivään harjatelaaan.
- Älä liikuta pyörivää harjatelaa liitäntäjohtoon päällä.
- Älä imuroi suulakkeella ja putkella henkilön päähän lähellä. => Loukkaantumisvaara!
- Älä jätä turboharjaa paikalleen maton päälle, kun harjatelaa pyörii. (nukka vaurioituu).
- Villaveluurimatot, joissa on kuohkea nukka, on hyvä puhdistaa turboharjalla vain satunnaisesti.

■ Muista

- Älä vie turboharjaa pitkien hiusten, kaulahuivien, solmioiden yms. välittömään läheisyyteen.

Ohjeita jätehuollosta

■ Pakkaus

Pakkaus suojaa turboharjaa vaurioilta kuljetuksen aikana.

Se on ympäristöystävällistä materiaalia ja se voidaan kierrättää.

Vie tarpeettomat pakkausmateriaalit asiaankuuluvaan kierrätyspisteeseen.

■ Käytöstä poistettu laite

Käytöstä poistetut laitteet sisältävät monia arvokkaita materiaaleja.

Toimita sen tähden käytöstä poistamasi

turboharja jälleenmyyjäliikkeeseen tai kierrätyskeskukseen kierrätystä varten. Lisätietoja jätehuoltokysymyksissä saat jälleenmyyjäliikkeestä tai kunnastasi.

Conservar las instrucciones de uso.

Si el cepillo pasa a ser propiedad de otra persona, deben adjuntarse siempre las instrucciones de uso.

■ **Ámbito de aplicación**

El cepillo turbo aspira y cepilla alfombras en combinación con el aspirador. Elimina minuciosamente polvo, pelusas, hilos y pelos. El cepillo consigue una clara descompactación en el felpudo.

El cepillo turbo puede utilizarse también en suelos duros.

Uso de acuerdo con las especificaciones

Este cepillo turbo está indicado para uso doméstico y no para aplicaciones industriales.

Utilizar este cepillo turbo exclusivamente de acuerdo con las indicaciones descritas en estas instrucciones de uso.

El fabricante no se responsabiliza de los posibles daños causados por un uso que no se ajuste a las especificaciones o por un manejo erróneo. ¡Observar, por tanto, los siguientes consejos y advertencias con detenimiento!

■ Emplear exclusivamente piezas de repuesto originales.

El cepillo turbo no es apropiado para:

■ aplicar sobre personas o animales

■ aspirar:

- sustancias calientes, incandescentes, nocivas para la salud o con bordes cortantes
- sustancias húmedas o líquidas
- materias o gases inflamables o explosivos.

Consejos y advertencias de seguridad

Este cepillo turbo cumple las reglas reconocidas de la técnica y las correspondientes normas y disposiciones de seguridad.

Confirmamos que cumple la directiva europea.

■ Este aparato puede ser utilizado por niños a partir de 8 años y por personas que presenten limitaciones de las facultades físicas, sensoriales o psíquicas o que carezcan de la experiencia y el conocimiento necesarios, siempre que sean supervisados por otra persona o que se les haya enseñado a utilizar la herramienta de forma segura y hayan comprendido los peligros que supone.

- Los niños no deben jugar con el aparato.
- Las tareas de limpieza y mantenimiento que correspondan al usuario no deben ser realizadas por niños sin supervisión.
- Mantener las láminas y bolsas de plástico fuera del alcance de los niños. => ¡Peligro de asfixia!

Uso adecuado

- No poner en marcha el cepillo turbo si presenta algún desperfecto.
- No tocar el rodillo del cepillo mientras esté en funcionamiento.
- No pasar el rodillo del cepillo por encima del cable de conexión.
- No aspirar nunca con la boquilla y el tubo cerca de la cabeza. => ¡Peligro de lesiones!
- Al emplear el rodillo del cepillo giratorio, no dejar el cepillo turbo parado encima de la alfombra (pueden surgir daños en la felpa de la alfombra).
- La limpieza con cepillo turbo de las alfombras de terciopelo de lana, especialmente aquellas con pelo poco compacto, debe realizarse aplicando intervalos de tiempo prolongados.

■ **Observaciones**

- No acercar el cepillo turbo en funcionamiento a cabellos largos, bufandas, corbatas y similares.

Indicaciones para eliminar el material de embalaje

■ **Embalaje**

El embalaje protege el cepillo turbo de posibles desperfectos durante el transporte.

Éste está compuesto por materiales no contaminantes y por tanto, reciclables.

Entregar los materiales de embalaje que ya no se necesiten en los centros de recogida para el sistema de reciclaje »punto verde«.

■ **Aparatos usados**

Los aparatos usados contienen aún muchos materiales valiosos.

Por tanto, es conveniente llevar los cepillos turbo ya inservibles

al distribuidor o a un centro de reciclaje para su reutilización. Para obtener información sobre los diferentes modos de desguace actuales remitirse al comercio habitual o al distribuidor local.

Por favor, guarde o manual de instruções e junte-o à escova sempre que a entregar a terceiros.

■ **Âmbito de aplicação**

A escova Turbo aspira e escova tapetes quando ligada ao aspirador. Remove o pó, linhas, fios e cabelos com especial eficácia. No caso de pavimentos alcatifados pisados, a alcatifa é nítida e visivelmente revolvida, tornando-se mais fofa.

A escova Turbo pode também ser utilizada em soalhos rijos.

Uso a que se destina

Esta escova Turbo destina-se exclusivamente a uso doméstico, não devendo ser utilizada para fins industriais. Utilize a escova Turbo apenas de acordo com as instruções do presente manual

O fabricante não se responsabiliza por eventuais danos causados por uma utilização indevida ou erros de manuseamento.

Por isso, tenha em atenção as seguintes recomendações!

- Utilizar apenas peças de substituição originais.

A escova Turbo não é adequada para:

- limpar pessoas ou animais
- aspirar:
 - substâncias nocivas para a saúde, objectos pontiagudos, substâncias quentes ou incandescentes
 - substâncias húmidas ou líquidas
 - substâncias e gases facilmente inflamáveis ou explosivos.

Indicações de segurança

Esta escova Turbo está em conformidade com as regras técnicas reconhecidas e cumpre as instruções de segurança aplicáveis.

O fabricante certifica a conformidade com as directivas comunitárias.

- Este aparelho não pode ser utilizado por crianças a partir dos 8 anos e pessoas com capacidades físicas, sensoriais ou mentais reduzidas ou que não disponham de experiência suficiente, excepto sob vigilância ou sob instruções específicas de utilização segura do aparelho, e desde que entendam os perigos resultantes da mesma.
- Não deixe que crianças brinquem com o aparelho.

- Não permita a limpeza e manutenção do aparelho pelo utilizador a crianças sem vigilância.
 - Sacos de plástico e películas devem ser mantidos fora do alcance das crianças e eliminados.
- => Existe perigo de asfixia!

Utilização correta

- Não coloque a escova Turbo em funcionamento se esta se encontrar danificada.
- Não agarre na escova rotativa se esta estiver em funcionamento.
- Não passe a escova rotativa em funcionamento por cima dos fios de alimentação.
- Nunca aspire com o bocal ou com o tubo em zonas próximas da cabeça.
=> Corre o perigo de se ferir!
- Com a escova rotativa em funcionamento, não deixe a escova Turbo repousar sobre o tapete sem movimento (danificação do pavimento).
- As alcatifas de lã, especialmente as mais fofas, só devem ser limpas com a escova Turbo de tempos a tempos.

■ **Atenção**

- Não aproxime a escova Turbo em funcionamento de cabelos compridos, cachecóis, gravatas, entre outros.

Recomendações de eliminação

■ **Embalagem**

A embalagem protege a escova Turbo contra danos durante o transporte.

Ela é feita de materiais amigos do ambiente, sendo, por isso, reciclável.

Separe e coloque as embalagens usadas no ecoponto.

■ **Aparelhos usados**

Os aparelhos antigos contêm frequentemente materiais com valor.

Por isso, no final da vida útil da escova Turbo, entregue-a ao comerciante que a vendeu ou a um centro de reciclagem para revalorização. Informe-se sobre os métodos actuais de reciclagem junto do comerciante ou nos serviços municipalizados.

Παρακαλώ φυλάξτε τις οδηγίες χρήσης.
Σε περίπτωση μεταβίβασης της βούρτσας σε τρίτους θα πρέπει να συνοδεύεται από τις οδηγίες χρήσης.

■ Περιοχή εφαρμογής

Η βούρτσα-τούρμπο αναρροφά και βουρτσίζει τα χαλιά σε συνδυασμό με την ηλεκτρική σκούπα. Απομακρύνει τη σκόνη, τα χνούδια, τις κλωστές και τις τρίχες ιδιαίτερα αποτελεσματικά. Σε περίπτωση πολύ πατημένου πέλους των χαλιών επιτυγχάνεται μια φανερή χαλάρωση. Η βούρτσα-τούρμπο μπορεί επίσης να χρησιμοποιηθεί και σε σκληρά δάπεδα.

Χρήση σύμφωνα με το σκοπό προορισμού

Αυτή η βούρτσα-τούρμπο προορίζεται για χρήση μόνο στο σπίτι και όχι για επαγγελματικούς σκοπούς. Χρησιμοποιείτε τη βούρτσα-τούρμπο αποκλειστικά σύμφωνα με τα στοιχεία σ' αυτές τις οδηγίες χρήσης. Ο κατασκευαστής δεν ευθύνεται για ενδεχόμενες ζημιές, που οφείλονται σε μη ενδεδειγμένη χρήση ή σε λάθος χειρισμό. Γι' αυτό προσέξτε οπωσδήποτε τις ακόλουθες υποδείξεις!

- Χρησιμοποιείτε μόνο γνήσια ανταλλακτικά.

Η βούρτσα-τούρμπο δεν είναι κατάλληλο για:

- τη χρήση σε ανθρώπους ή ζώα
- την απορρόφηση:
 - βλαβερών στην υγεία, κοφτερών, καυτών ή πυρακτωμένων υλικών
 - υγρών ουσιών
 - εύφλεκτων ή εκρηκτικών υλικών και αερίων.

Υποδείξεις ασφαλείας

Αυτή η βούρτσα-τούρμπο ανταποκρίνεται στους αναγνωρισμένους κανόνες της τεχνικής και στους σχετικούς κανονισμούς ασφαλείας. Εμείς βεβαιώνουμε την τήρηση των ευρωπαϊκών οδηγιών.

- Η συσκευή μπορεί να χρησιμοποιηθεί από παιδιά από 8 χρονών και πάνω και από άτομα με μειωμένες σωματικές, αισθητήριες ή διανοητικές ικανότητες ή έλλειψη εμπειρίας και / ή γνώσεων, όταν επιτηρούνται ή έχουν ενημερωθεί σχετικά με την ασφαλή χρήση της συσκευής και έχουν κατανοήσει τους υπάρχοντες κατά τη χρήση κινδύνους.

- Τα παιδιά δεν επιτρέπεται να παίζουν με τη συσκευή.
- Ο καθαρισμός και η συντήρηση μέσω χρήστη δεν επιτρέπεται να εκτελείται από παιδιά χωρίς επιτήρηση.
- Οι πλαστικές σακούλες και οι μεμβράνες πρέπει να φυλάγονται μακριά από μικρά παιδιά και να αποσύρονται.
=> Υπάρχει κίνδυνος ασφυξίας!

Ενδεδειγμένη χρήση

- Μη θέσετε σε λειτουργία μια χαλασμένη βούρτσα-τούρμπο.
- Μην απλώνετε τα χέρια σας στον περιστρεφόμενο κύλινδρο της βούρτσας.
- Μην περνάτε πάνω από το καλώδιο παροχής ρεύματος με τον κύλινδρο της βούρτσας σε λειτουργία.
- Μην αναρροφάτε ποτέ με το πέλμα και το σωλήνα αναρρόφησης κοντά στο κεφάλι.
=> Υπάρχει κίνδυνος τραυματισμού!
- Μην αφήνετε τη βούρτσα-τούρμπο, με περιστρεφόμενο τον κύλινδρο της βούρτσας, ακίνητη στην ίδια θέση πάνω στο χαλί (ζημιά στο πέλος).
- Τα μάλλινα-βελούρ χαλιά, ιδιαίτερα αυτά με χαλαρό πέλος, πρέπει να καθαρίζονται με τη βούρτσα-τούρμπο μόνο σε μεγαλύτερα χρονικά διαστήματα.

■ Προσέξτε παρακαλώ

- Μη χρησιμοποιείτε τη βούρτσα-τούρμπο, εφόσον βρίσκεται σε λειτουργία, πολύ κοντά σε μακριά μαλλιά, κασκόλ, γραβάτες και άλλα παρόμοια αντικείμενα.

Υποδείξεις για την απόσυρση

■ Συσκευασία

Η συσκευασία προστατεύει τη βούρτσα-τούρμπο από ζημιά κατά τη μεταφορά. Αποτελείται από φιλικά προς το περιβάλλον υλικά και γι' αυτό είναι ανακυκλώσιμη. Παραδώστε τα υλικά συσκευασίας που δεν χρειάζονται άλλο, στα σημεία συγκέντρωσης των υλικών ανακύκλωσης.

■ Παλιά συσκευή

Οι παλιές συσκευές περιέχουν πολλά ακόμα χρήσιμα υλικά. Παραδώστε γι' αυτό την παλιά σας βούρτσα-τούρμπο στο έμπορά σας ή σε ένα κέντρο ανακύκλωσης για ανακύκλωση. Τους τρόπους απόσυρσης μπορείτε να τους πληροφορηθείτε στα ειδικά καταστήματα ή στις υπηρεσίες του δήμου σας.

Kullanım kılavuzunu lütfen itinayla muhafaza ediniz. Fırçayı başka birisine verecek olursanız, lütfen kullanım kılavuzunu da veriniz.

■ Kullanım alanı

Turbo fırça, elektrik süpürgesi bağlantısıyla halıları fırçalar ve süpürür. Toz, saç ve iplikleri etkin bir şekilde çıkarır. Ezilmiş halı tüylerini tekrar kabartır. Turbo fırça, sert zeminde de kullanılabilir.

Amaca uygun kullanım

Bu turbo fırça sadece ev içi kullanıma uygundur, endüstri amaçlı kullanım için uygun değildir.

Bu turbo fırçayı daima kullanım kılavuzundaki bilgiler doğrultusunda kullanınız.

Amaca uygun olmayan veya hatalı kullanımdan kaynaklanan muhtemel hasarlardan üretici sorumlu değildir ve sorumlu tutulamaz.

Bu nedenle, lütfen aşağıdaki bilgilere kesinlikle dikkat ediniz!

- Sadece orijinal yedek parça kullanınız.

Aşağıdakiler turbo fırça için uygun değildir:

- İnsanların veya hayvanların bu cihaz ile temizlenmesi
- Aşağıdaki cisim, madde veya pisliklerin emilerek temizlenmesi:
 - sağlığa zararlı, keskin kenarlı, sıcak veya akkordlaşmış maddeler
 - nemli, ıslak veya sıvı maddeler
 - kolay tutuşan veya patlayıcı maddeler ve gazlar.

Güvenlik bilgileri

Bu turbo fırça, geçerli teknik kurallara ve bilinen güvenlik yönetmeliklerine uygundur. Biz Avrupa yönetmeliklerine uygunluğunu teyit ediyoruz.

- Bu cihaz 8 yaşın altındaki çocuklar ve fiziksel, algısal veya mental yeteneklerinde eksiklikler olan veya tecrübe ve/veya bilgi eksikliği bulunan kişiler tarafından ancak, gözetim altında olmaları veya cihazın güvenli kullanımı hakkında bilgi sahibi olmaları veya olası tehlikeleri bilmeleri durumunda kullanılabilir.
- Çocukların cihaz ile oynamalarına izin verilmemelidir.
- Temizlik ve kullanıcı bakımı işlemleri gözetim altında olmayan çocuklar tarafından yürütülmemelidir.

- Plastik torbalar ve folyolar küçük çocukların ulaşamayacağı yerlerde saklanmalı ve imha edilmelidir.
- => Boğulma tehlikesi söz konusudur!

Usulüne uygun kullanım

- Hasarlı turbo fırçayı çalıştırmayınız.
- Çalışmakta olan fırça silindiri ellemeyiniz.
- Çalışmakta olan fırça silindiriyle besleme hattının (kablunun) üzerinden geçmeyiniz.
- Asla süpürgeğin ağızıyla veya borusuyla insanların kafalarının yakınında kullanmayınız. => Yaralanma tehlikesi söz konusudur!
- Fırça silindiri dönmekteyken, turbo fırçayı hareketsiz bir şekilde halının üzerinde bırakmayınız (Flor zararlı).
- Yün, kadife, özellikle gevşek tüllü halıları, turbo fırçayla çok sık temizlemeyiniz.

■ Lütfen dikkat ediniz

- Çalışmakta olan turbo fırçayı uzun saç, şal, kravat ve benzeri şeylere doğrudan yaklaştırmayınız.

Atık giderme bilgileri

■ Ambalaj

Ambalaj, turbo fırçayı nakliye sırasında hasar görmekten korur.

Ambalaj çevreye zarar vermeyen malzemelerden oluşmaktadır ve bu nedenle tekrar geri kazanılabilir. Almanya'da artık kullanılmayan ambalaj malzemelerini, »Grüner Punkt« adını taşıyan yeniden değerlendirme sisteminin toplama merkezlerine gönderiniz. Kendi ülkenizde bu cins merkezler varsa, ambalaj malzemelerinizi bu merkezlere göndermenizi tavsiye ederiz.

■ Eski cihaz

Eski cihazlar birçok değerli malzemeler ihtiva eder. Bu yüzden kullanılmış cihazı tekrar kullanılmak üzere satıcısına ya da geri dönüşüm merkezine veriniz. Güncel giderme yöntemleri hakkında bilgi almak için lütfen yetkili satıcınıza veya oturduğunuz belediye idaresine başvurunuz

Instrukcję użytkowania należy zachować.

W razie przekazania szczotki osobom trzecim należy pamiętać o dołączeniu instrukcji obsługi.

■ Zastosowanie

Szczotka Turbo służy do odkurzania i szczotkowania dywanów z zastosowaniem odkurzacza. Bardzo dokładnie usuwa kurz, sierść, nitki i włosy. Podnosi włosie wydeptanych dywanów przywracając im estetyczny wygląd.

Szczotki Turbo można używać również do odkurzania twardych podłóg.

Użytkowanie zgodne z przeznaczeniem

Szczotka Turbo przeznaczona jest do użytku w gospodarstwie domowym, a nie do celów przemysłowych.

Szczotki Turbo używać wyłącznie zgodnie ze wskazaniami niniejszej instrukcji obsługi.

Producent nie ponosi odpowiedzialności za ewentualne szkody powstałe w wyniku użytkowania niezgodnego z przeznaczeniem lub nieprawidłowej obsługi.

Z tego względu należy koniecznie przestrzegać następujących zaleceń!

- Używać wyłącznie oryginalnych części zamiennych.

Szczotka Turbo nie nadaje się do:

- odkurzania ludzi lub zwierząt
- zasywania:
 - substancji szkodliwych dla zdrowia, gorących lub żarzących się oraz przedmiotów o ostrych krawędziach,
 - substancji wilgotnych lub płynnych
 - substancji łatwopalnych lub wybuchowych, ani gazów.

Przepisy bezpieczeństwa

Szczotka Turbo spełnia wymogi techniki oraz przepisy bezpieczeństwa.

Potwierdzamy zgodność towaru z dyrektywą europejską.

- Urządzenia mogą obsługiwać dzieci w wieku powyżej 8 lat oraz osoby z ograniczonymi zdolnościami fizycznymi, sensorycznymi lub umysłowymi, a także osoby nie posiadające wystarczającego doświadczenia i/lub wiedzy, jeśli pozostają pod nadzorem lub zostały pouczone, jak bezpiecznie obsługiwać urządzenie i są świadome związanego z tym niebezpieczeństwa.
- Dzieci nie mogą bawić się urządzeniem.

- Czyszczenie i czynności konserwacyjne nie mogą być wykonywane przez dzieci bez nadzoru dorosłych.
- Opakowania foliowe należy przechowywać w miejscu niedostępnym dla małych dzieci lub wyrzucić. => Istnieje niebezpieczeństwo uduszenia!

Odpowiednie użytkowanie

- Nie wolno używać uszkodzonej szczotki Turbo.
- Nie chwycić za obracający się wałek szczotki.
- Uważać, aby przewód zasilający nie dostał się pod obracający się wałek szczotki.
- W żadnym wypadku nie odkurzać szczotką ani dyszą w pobliżu głowy. => Istnieje niebezpieczeństwo obrażeń ciała!
- Podczas obracania się wałka szczotki nie pozostawiać szczotki Turbo w jednym miejscu na dywanie, bez poruszania nią (uszkodzenie włosia dywanu).
- Dywany wełniano-welurowe, zwłaszcza z rzadkim włosiem, można odkurzać szczotką Turbo tylko w większych odstępach czasowych.

■ Uwaga

- Obracającej się szczotki Turbo nie zbliżać do długich włosów, szli, krawatów itp.

Zalecenia dotyczące utylizacji

■ Opakowanie

Opakowanie chroni szczotkę Turbo przed uszkodzeniem w czasie transportu.

Składa się ono z materiałów bezpiecznych dla środowiska naturalnego i nadaje się do odzysku surowców wtórnych.

Niepotrzebne materiały opakowaniowe należy oddać do punktów zbiórki surowców wtórnych.

■ Stare urządzenia

Stare urządzenia zawierają często pełnowartościowe materiały. Z tego względu starą

szczotkę Turbo należy oddać do punktu sprzedaży lub do punktu zbiórki surowców wtórnych. Informacje na temat obecnie obowiązujących sposobów usuwania sprzętu można uzyskać u dostawcy lub w zarządzie gminy.

Моля указанията за ползване да бъдат съхранявани. При предаване на четката на трети лица предайте и указанията за начина на ползване.

■ Област на приложение

Турбочетката изсмуква и четка мокети заедно с прахосмукачка. Тя премахва особено грижливо прах, власинки, конци и косми. При затъпкани власинки на килима се постига видимо разреждане.

Турбочетката може да се използва и върху твърди подови настилки.

Използване по предназначението

Тази турбочетка е предназначена на използване в домакинство и не за професионални цели.

Използвайте турбочетката само в съответствие с

данните на това указание за начина на ползване.

Производителят не поема гаранция за евентуални повреди, които са причинени от използване не по предназначението или от неправилно обслужване.

Поради това моля непременно съблюдавайте следните указания!

- Използвайте само оригинални резервни части.

Турбочетката не е подходяща за:

- прахоизсмукване по хора или животни
- изсмукване на:
 - вредни за здравето, с остри ръбове, горещи или нажежени вещества
 - влажни или течни вещества
 - леко възпламеними или експлозивни вещества и газове.

Указания за безопасност

Тази турбочетка отговаря на признатите

правила на техниката и на приетите

правила на техника за безопасност.

Ние потвърждаваме съответствието с европейските директиви.

- Уредът може да се ползва от деца на повече от 8 години и от лица с намалени физически, сетивни или умствени способности или липса на опит и / или знания, ако те биват контролирани или са инструктирани относно безопасната употреба на уреда и са разбрали произтичащите вследствие на това опасности.
- Децата не трябва да играят с уреда.

- Почистване и поддържане не трябва да се извършва от деца без наблюдение.
 - Пластмасови торби и фолия трябва да се съхраняват на места недостъпни за малки деца и да се унищожават.
- => Съществува опасност от задушаване!

Правилно използване

- Не работете с повредена турбочетка.
- Не хващайте с ръце работещия четков валик.
- Не преминавайте с работещ четков валик през мрежовия кабел.
- Никога не смучете с дюзата и тръбата в близост до главата.
 - => Има опасност от нараняване!
- При въртящ се четков валик не оставяйте турбочетката без движение върху мокета (повреди на власинките).
- Вълнено-велурени мокети, особено такива с рехав влас, трябва да бъдат почиствани с турбочетка на по-големи интервали от време.

■ Моля имайте предвид

- Не работете с турбочетката в непосредствена близост дълго косми, шалове, вратовръзки и други подобни.

Указания по отстраняване

■ Опаковка

Опаковката пази турбочетката от повреди по време на транспортиране.

Тя е направена от материали, които не замърсяват околната среда и поради това може да бъде рециклирана.

Изхвърляйте ненужните Ви вече опаковъчни материали в местата за събиране на системата за повторно използване "Зелена точка".

■ Стари уреди

Старите уреди често съдържат все още ценни материали.

Затова предайте Вашата отслужила турбочетка при Вашия търговец или в център за рециклиране. Информация за актуалните начини за отстраняване Ви можете да получите от Вашия търговец или във Вашия общински съвет.

Сохраните инструкцию по эксплуатации.

При передаче щетки Turbo новому владельцу не забудьте передать также инструкцию по эксплуатации.

■ Область применения

Щетка Turbo предназначена для чистки и уборки ковровых покрытий. Она тщательно удаляет пыль, волокна, нитки и волосы. Если ковровое покрытие утопано, оно заметно разрыхлится и расправится. Щетку Turbo можно использовать также для чистки твердых напольных покрытий.

Указания по использованию

Щетка Turbo предназначена для уборки бытовых помещений, она не предназначена для промышленного использования.

Используйте щетку Turbo только согласно приведенным в Руководстве по эксплуатации указаниям.

Изготовитель не несет ответственности за повреждения, полученные в результате использования пылесоса не по назначению или неправильного обращения с ним.

Поэтому обязательно соблюдайте указания, приведенные ниже!

- Используйте только оригинальные запасные части.

Запрещается использовать щетку Turbo для:

- чистки людей и животных;
- всасывания:
 - вредных для здоровья веществ, острых, горячих или раскаленных предметов;
 - жидкостей или влажных предметов;
 - легковоспламеняющихся или взрывчатых веществ и газов.

Правила техники безопасности

Данная щетка Turbo соответствует общепризнанным техническим требованиям и специальным правилам техники безопасности.

Мы подтверждаем соответствие товара Директивам ЕС.

- Использование пылесоса детьми старше 8 лет и лицами с ограниченными физическими или умственными способностями, а также лицами, не имеющими опыта обращения с подобным оборудованием, допускается только

под присмотром или после инструктажа по безопасному использованию прибора и осознания данными лицами опасностей, связанных с его эксплуатацией.

- Детям запрещено играть с прибором.
 - Чистка и уход не должны производиться детьми без присмотра.
 - Пластиковые мешки и полимерную плёнку храните и утилизируйте в недоступном для детей месте.
- => Опасность удушья!

Правильное использование

- Не пользуйтесь неисправной щеткой Turbo.
- Не прикасайтесь к работающему ролику щетки.
- Не проводите работающим роликом щетки по проводам.
- Не подносите всасывающую насадку и трубку к голове.
 - => Это может привести к травме!
- Во время вращения ролика не прекращайте перемещение щетки Turbo по ковровому покрытию (опасность повреждения напольного покрытия).
- Шерстяные велюровые ковровые покрытия, особенно неплотные, можно чистить щеткой Turbo только через большие промежутки времени.

■ Обратите внимание

- Не подносите работающую щетку Turbo близко к длинным волосам, шалям, галстукам и т.п.

Инструкции по утилизации

■ Упаковка

Упаковка служит для защиты щетки Turbo от повреждений при транспортировке. Она изготовлена из экологически чистых материалов, поэтому возможна вторичная переработка. Использованные упаковочные материалы относите в пункты приема вторсырья.

■ Отслужившие приборы

Отслужившие приборы содержат материалы, пригодные для дальнейшего использования. Поэтому сдавайте отслужившие щетки Turbo поставщику или в Центр по приему вторсырья для переработки. Информация о возможности утилизации находится у Вашего дилера или в местной администрации.

Vă rugăm să păstrați instrucțiunile de utilizare. În cazul predării periei unei terțe persoane vă rugăm să înmânați totodată și instrucțiunile de utilizare.

■ Domeniu de utilizare

Turboperia aflată în legătură cu aspirator aspiră și perie covoare și mochete. Îndeplinează deosebit de minuțios praful, scamele, firele și părul. În cazul covoarelor plușate călcate se obține o destindere clar vizibilă.

Turboperia poate fi folosită și pe suprafețe dure.

Utilizare conform destinației

Această turboperie este destinată numai pentru utilizarea casnică, nu în scopuri profesionale.

Turboperia se va utiliza exclusiv conform indicațiilor cuprinse în instrucțiunile de utilizare.

Producătorul nu răspunde pentru eventualele daune, care sunt cauzate datorită utilizării neconforme cu destinația aparatului sau datorită deservirii incorecte.

Din acest motiv vă rugăm să respectați neapărat următoarele indicații!

- Se vor folosi numai piese de schimb originale.

Turboperia nu este potrivită pentru:

- aspirarea oamenilor sau a animalelor
- pentru aspirarea:
 - substanțe periculoase pentru sănătate, cu muchii ascuțite, fierbinți sau incandescente,
 - substanțe umede sau lichide,
 - materiale sau gaze ușor inflamabile sau explozive.

Instrucțiuni de siguranță

Această turboperie corespunde regulamentelor recunoscute ale tehnicii și normelor de securitate în vigoare.

Confirmăm conformitatea cu directivele europene.

- Aparatul poate fi folosit de copii începând cu vârste de 8 ani și de persoane cu dizabilități fizice, senzoriale sau mentale sau fără experiență și / sau cunoștințe, dacă acestea sunt supravegheate sau au fost instruite asupra folosirii în siguranță a aparatului și pericolelor care pot rezulta.

- Copiii nu au voie să se joace cu aparatul.

- Curățarea și întreținerea curentă efectuată de utilizator nu sunt permise copiilor fără supraveghere.
 - Pungile de plastic și foliile trebuie să nu fie la îndemâna copiilor și trebuie evacuate ca deșeu.
- => Pericol de asfixiere!

Utilizare corespunzătoare

- A nu se pune în funcțiune turboperia deteriorată.
- Nu se pune mâna în peria circulară aflată în mișcare.
- A nu se trece prin cablul de alimentare cu peria circulară aflată în mișcare.
- Evitați întotdeauna aspirarea cu duza și tubul în apropierea capului. => Pericol de rănire!
- Nu lăsați turboperia nemișcată pe covor cu peria circulară în rotație (deteriorarea firelor).
- Covoarele plușate din lână, mai ales cele cu firele destinate, se vor curăța cu turboperia numai la intervale de timp mai mari.

■ Atenție

- Turboperia aflată în funcțiune nu se va utiliza în imediata apropiere a părului lung, a șalului, a cravatei, etc.

Indicații asupra îndepărtării ambalajului și aparatului scos din uz

■ Ambalajul

Ambalajul protejează turboperia împotriva deteriorării pe timpul transportului.

Ambalajul este fabricat din materiale ecologice și este de aceea reciclabil.

Predați materialele de ambalaj care nu mai sunt necesare la punctele de colectare a deșeurilor.

■ Aparatele vechi

Aparatele vechi conțin încă multe materiale valorificabile. Din această cauză predați

turboperia uzată la magazinul de specialitate resp. la centrul de reciclare pentru revalorificare. Vă rugăm să solicitați informații în privința căilor actuale de îndepărtare a ambalajelor și aparatelor scoase din uz la un magazin de specialitate sau la administrația comunală din localitatea dumneavoastră.

Інструкцію з експлуатації потрібно зберігати. Якщо Ви передаєте свою щітку, разом із нею слід передати й дану інструкцію з експлуатації.

■ Діапазон застосування

Щітка "Turbo" приєднується до пилососа, слугує для очищення та прочищення килимового покриття та килимів. Вона дуже ретельно збирає пил, ворсинки, нитки та волосся. Помітно підіймає затоптаний ворс килимового покриття.

За допомогою щітки "Turbo" можна також чистити тверду підлогу.

Застосування за призначенням

Щітка "Turbo" призначена виключно для побутового, а не для професійного використання.

Застосовуйте щітку "Turbo" виключно згідно з положеннями цієї інструкції з експлуатації.

Виробник не відповідатиме за можливі збитки в наслідок неналежного використання пилососу або неправильного його обслуговування.

Ретельно виконуйте наведені далі вказівки!

- Використовуйте тільки фірмові запасні частини.

Щітка "Turbo" не призначена для:

- чищення людей чи тварин
- збирання:
 - шкідливих для здоров'я речовин, предметів з гострими крайками, гарячих або розжарених часток
 - вологих або мокрих предметів
 - легкозаймистих або вибухонебезпечних матеріалів, зокрема газів.

Настанови щодо безпеки

Ця щітка "Turbo" відповідає загально прийнятним правилам щодо технічних засобів та стандартам з правил безпеки.

Ми підтверджуємо, що вона відповідає європейським директивам.

- Діти до 8 років, особи з фізичними чи розумовими вадами або особи, які не мають достатнього досвіду та знань, можуть користуватися приладом, лише якщо знаходяться під наглядом або навчені правильному користуванню пилососом та усвідомлюють можливі ризики.
- Дітям заборонено гратися з приладом.

- Дітям забороняється без нагляду проводити очищення або користувацьке обслуговування.
- Пластикові пакети та фольгу необхідно зберігати й утилізувати поза досяжністю маленьких дітей.
=> Небезпека задихнутись!

Правильне використання

- Не використовуйте пошкоджену щітку "Turbo".
- Не торкайтеся рухомих частин щітки.
- Не торкайтеся рухомими частинами щітки до електропроводів під напругою.
- Не підносьте всмоктувальну насадку і трубку до голови. => Це може призвести до травмування!
- Якщо щітка "Turbo" включена і обертається, не залишайте її на килимі (Може пошкодити ворс).
- Вовняні килими з коротким ворсом, якщо до того ж він пухнатий, не рекомендується часто чистити за допомогою щітки "Turbo".

■ Зауваження

- Заборонено підносити рухомі частини щітки "Turbo" до довгого волосся, шарфів, краваток та ін.

Настанови щодо видалення відходів

■ Упаковка

Упаковка захищає щітку "Turbo" від пошкодження під час транспортування.

Вона виготовлена з екологічно чистих матеріалів та може перероблюватися.

Непотрібні пакувальні матеріали здайте в пункт приймання вторинної сировини.

■ Старі вироби

Старі прилади подеколи містять цінні матеріали.

Тому після закінчення строку експлуатації віддавайте щітку "Turbo" своєму продавцю або у центр утилізації для повторної переробки. За роз'ясненнями, яким саме шляхом утилізувати відходи, звертайтеся до продавця або до місцевої комунальної служби.

يرجى الاحتفاظ بإرشادات الاستخدام.
في حالة إعطاء الفرشاة لشخص آخر يرجى إعطاؤه
إرشادات الاستخدام معها.

■ مجال الاستخدام

الفرشاة التوربو قادرة على كنس وتنظيف السجاد وهي مركبة بالمكنسة. فهذه الفرشاة تزيل الأتربة وبقايا الوبر والخيوط والشعر بشكل تام. كما يمكنها بطريقة جيدة نفش وبر السجاد المتيبس بفعل كثرة المشي عليه.
ويمكن أيضا استخدام الفرشاة التوربو لتنظيف الأرضيات الصلبة.

■ الاستخدام المطابق للتعليمات

هذه الفرشاة التوربو مخصصة للاستخدام المنزلي فقط، وليست مخصصة للاستخدام في أغراض تجارية.
يُنْبَغِي استخدام الفرشاة التوربو دائما طبقا لما هو مشروح في إرشادات الاستخدام هذه.
الجهة الصانعة غير مسؤولة عن الأضرار التي قد تنتج عن الاستخدام غير المطابق للتعليمات أو الاستعمال الخاطيء.
لذلك يرجى الالتزام تماما بالإرشادات التالية.
■ اقتصر على استخدام قطع الغيار الأصلية.

■ الفرشاة التوربو غير مناسبة لما يلي:

- تنظيف الأشخاص أو الحيوانات
- تنظيف:
- المواد الصارية بالصحة أو الأشياء حادة الحواف أو الساخنة أو المتوهجة
- المواد الرطبة أو السائلة
- الغازات والمواد سريعة الاشتعال أو المتفجرة.

■ إرشادات الأمان

هذه الفرشاة التوربو تفي بالقواعد التقنية المعتمد وشروط الأمان ذات الصلة.
ومن جانبنا، فإننا نؤكد على مطابقتها للمعايير الأوروبية.

■ الأطفال ابتداءً من سن ٨ سنوات فما

فوق والأشخاص ذوي القدرات الجسدية أو الحسية أو العقلية المحدودة أو الذين يعانون من قصور في الخبرة و/أو ضعف في المعرفة يمكنهم استخدام هذه

المكنسة إذا تم مراقبتهم أثناء ذلك أو شرح كيفية استخدام المكنسة لهم وتوعيتهم بالأخطار الناتجة عن ذلك.

■ لا يجوز للأطفال اللعب بالمكنسة.

■ لا يجوز للأطفال تنظيف المكنسة أو إجراء أعمال الصيانة المسموح بها

للمستخدم بدون مراقبة.

■ يجب حفظ الأكياس البلاستيكية والرقاقات بعيدا عن متناول الأطفال والتخلص منها.
<= وإلا فيسكون هناك خطر الاختناق!

■ الاستخدام الصحيح

- لا تستعمل الفرشاة التوربو إذا كان بها تلف.
- لا تدخل يدك إلى بكرة الفرشاة أثناء دورانها.
- عندما تكون بكرة الفرشاة دائرة لا تمررها على كابل الكهرباء.
- لا تقم أبدا بالمشط باستخدام فوهة التنظيف والمسورة بالقرب من الرأس.
<= وإلا فيسكون هناك خطر من التعرض للإصابة!
- عندما تكون بكرة الفرشاة دائرة، لا تترك الفرشاة التوربو على السجاد دون تحريكها (احتمال حدوث ضرر بوبر السجاد).
- عند تنظيف السجاد المصنوع من الصوف والقطيفة، وخاصة السجاد ذي الوبر الهش، بالفرشاة التوربو، فيجب أن يتم ذلك دائما على فترات متباعدة.

■ انتبه من فضلك

■ عندما تكون الفرشاة التوربو دائرة لا تقم بتقريبها بشكل مباشر من الشعر الطويل أو الإشارات أو الكرافات وما شابه ذلك.

■ إرشادات التخلص من المخلفات

■ عبوة التغليف

تعمل عبوة التغليف على حماية الفرشاة التوربو من التعرض للضرر أثناء نقلها.
وهي مكونة من مواد غير ضارة بالبيئة، لذا يمكن إعادة تدويرها.
تخلص من مواد التغليف التي لم تعد هناك حاجة إليها بتسليمها إلى مستودعات التجميع التابعة لنظام إعادة استغلال المخلفات «Grüner Punkt» (النقطة الخضراء).

■ الأجهزة القديمة

تحتوي الأجهزة القديمة على العديد من المواد ذات القيمة.
لذلك قم بتسليم الفرشاة التوربو المستهلكة إلى التاجر الذي اشتريتها منه أو إلى أحد مراكز تدوير المخلفات لإعادة الانتفاع بها. ويمكنك الاستعلام عن الطرق المتبعة حاليا في التخلص من المخلفات لدى التاجر الذي اشتريته الفرشاة منه أو لدى إدارة البلدية التي تتبعها.

Bitte Bildseite ausklappen!

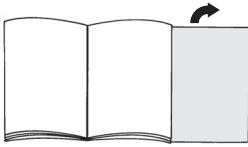

Inbetriebnahme

Bild 1

- a) Turbo-Bürste auf Saugrohr stecken.
 - b) Teleskoprohr bis zum Einrasten in den Stutzen der Turbo-Bürste schieben.
- Zum Lösen der Verbindung Entriegelungshülse drücken und Teleskoprohr herausziehen.
(Wenn gemäß Ausstattung vorhanden).

Bürstsaugen

Bitte beachten

- Bürstsaugen nur mit voller Saugkraft d. h. max. Leistungsstellung am Staubsauger.

Bild 2

- Wenn sich die Turbo-Bürste zu stark ansaugt, d. h. die Schiebekraft ist zu hoch, kann durch Einstellen des Saugkraftstellers die Schiebekraft verändert werden. Hierdurch wird auch eine optimale Reinigungswirkung für die unterschiedlichen Bodenbeläge erreicht.

////// => langflorige Teppiche

|||||| => kurzflorige Teppiche

Bild 3

- Teppichfransen nur in Pfeilrichtung bürsten.

Achtung!

Bodendüsen unterliegen, abhängig von der Beschaffenheit ihres Hartbodens (z.B. raue, rustikale Fliesen) einem gewissen Verschleiß. Deshalb sollten Sie in regelmäßigen Abständen die Laufsole der Düse überprüfen. Verschlissene, scharfkantige Düsensohlen können Schäden auf empfindlichen Hartböden wie Parkett oder Linoleum verursachen. Der Hersteller haftet nicht für eventuelle Schäden, die durch eine verschlissene Bodendüse verursacht werden.

Wartung

Vor jeder Wartung Staubsauger ausschalten und Netzstecker ziehen. Turbo-Bürste vom Saug- / Teleskoprohr abnehmen.

Bild 4

- Aufgewickelte Fäden und Haare mit einer Schere durchschneiden.

Bild 5

- Fäden und Haare mit der Fugendüse absaugen.

Technische Änderungen vorbehalten.

Please fold out the picture page!

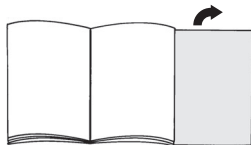

Starting up

Illustration 1

- Fit the turbo brush onto the suction pipe.
- Push the telescopic pipe into the supports of the turbo brush until it audibly engages. Press the unlocking sleeve and pull out the telescopic pipe to remove it. (Equipment will vary with each model).

Vacuuming with the brush

Please observe!

- Only vacuum using the brush on full suction power, i.e. max. performance of the vacuum cleaner.

Illustration 2

- If the turbo brush is vacuuming too strongly, i.e. the slide force is too high, you can change the slide force by setting the suction power position, thus enabling an optimum cleaning effect for the different floor coverings.

||||||| => long pile carpets

|||| => short pile carpets

Illustration 3

- Only brush the fringes in the direction of the arrow.

Caution!

Floor tools are subject to a certain amount of wear, depending on the type of hard floors you have (e.g. rough, rustic tiles). Therefore, you must check the underside of the floor tool at regular intervals. Worn undersides of floor tools may have sharp edges that can damage sensitive hard floors, such as parquet or linoleum. The manufacturer does not accept any responsibility for damage caused by worn floor tools.

Maintenance

Always switch off the vacuum cleaner and pull out the plug before performing any maintenance work. Remove the turbo brush from the suction / telescopic pipe.

Illustration 4

- Cut off any wrapped around hair or threads using a pair of scissors.

Illustration 5

- Then vacuum up the threads and hair using the corner nozzle.

Subject to technical change without notice.

Prière d'ouvrir les pages portant les illustrations

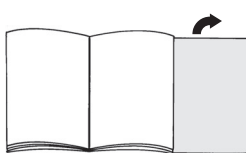

Mise en service

Figure 1

- Assembler la brosse turbo et le tube d'aspiration.
- Enfoncer le tube télescopique sur l'embout de la brosse turbo jusqu'à ce qu'il s'enclenche. Pour les séparer, appuyer sur le manchon de déverrouillage et retirer le tube télescopique. (Le cas échéant, selon équipement).

Aspiration et brossage simultanés

Attention

- Pour l'aspiration et le brossage simultanés, utiliser toute la puissance d'aspiration, donc régler la puissance maximale de l'aspirateur.

Figure 2

- Si la brosse turbo aspire trop fort, c'est-à-dire si la force de poussée est trop élevée, vous pouvez la modifier en positionnant le régulateur de puissance d'aspiration. Vous obtiendrez ainsi un effet nettoyant optimal pour les différents revêtements de sol.

||||||| => tapis à poils longs

|||| => tapis à poils courts

Figure 3

- Brosser les franges uniquement dans le sens de la flèche.

Attention !

Les brosses pour sols sont soumises à une certaine usure en fonction de la nature de votre sol dur (p.ex. carrelages rustiques, rugueux). C'est pourquoi, vous devez vérifier régulièrement la semelle de la brosse. Des semelles de brosse usées, à arêtes coupantes, peuvent occasionner des dommages sur des sols durs fragiles tels que parquets ou linoléum. Le fabricant décline toute responsabilité pour d'éventuels dommages résultant d'une brosse pour sols usée.

Entretien

Avant chaque entretien, arrêter l'appareil et débrancher la fiche de secteur. Retirer la brosse turbo du tube d'aspiration / télescopique.

Figure 4

- Couper les fils et les cheveux emmêlés à l'aide de ciseaux.

Figure 5

- Aspirer les fils et les cheveux à l'aide du suceur pour joints.

Sous réserve de modifications techniques

it

Spiegare il doppio foglio con le illustrazioni!

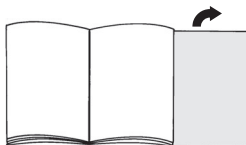

Messa in esercizio

Figura 1

- Inserire la turbospazzola sul tubo aspirante.
- Spingere fino al punto d'arresto il tubo telescopico nel manicotto della turbospazzola. Per staccare le parti collegate, premere sul manico di sblocco ed estrarre il tubo telescopico (se presente nella dotazione dell'elettrodo mestico).

Aspirare con spazzola rotante

Da tener presente

- Aspirare con spazzola rotante solo con inserita la massima potenza, vale a dire con il comando sulla posizione di massima aspirazione.

Figura 2

- Se la turbospazzola aspira in maniera troppo forte, vale a dire la potenza d'aspirazione è troppo elevata, sarà possibile modificare, con l'apposito comando, la potenza d'aspirazione. Ciò permetterà anche un'ottimale pulizia per i diversi rivestimenti dei pavimenti

||||||| => tappeti a pelo lungo

~~~~~ => tappeti a pelo corto

### Figura 3

- Spazzolare le frange solo in direzione della freccia.

### Attenzione!

Le spazzole per pavimenti sono soggette a diversi livelli di usura, a seconda delle caratteristiche del pavimento (ad es. piastrelle ruvide, rustiche). Perciò è necessario controllare regolarmente la soletta della spazzola. Solette usurate o con spigoli vivi possono danneggiare i pavimenti più delicati, come il parquet e il linoleum. Il produttore non è responsabile di eventuali danni causati da spazzole usurate.

## Manutenzione

Prima di iniziare qualsiasi operazione di manutenzione, disinserire l'aspirapolvere e staccare la spina dalla presa di corrente. Rimuovere la turbospazzola dal tubo aspirante ovvero dal tubo telescopico.

### Figura 4

- Tagliare con una forbice fili e peli arrotolati sulla spazzola.

### Figura 5

- Aspirare fili e peli con la bocchetta per fessure.

Con riserva di modifiche tecniche.

nl

### Klap de bladzijden met illustraties open!

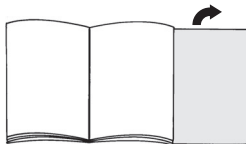

## Inbedrijfstelling

### Figuur 1

- Turbo-borstel op de zuigbuis steken.
- Schuif de telescoopbuis tot ze vastklikt in het aansluitstuk van de Turbo-borstel.  
Om de verbinding los te maken, de ontgrendelhuls indrukken en de telescoopbuis eruit trekken.  
(als deze voorhanden is in de uitrusting)

## Borstelzuigen

- **Opgelet:** Borstelzuigen enkel met volledige zuigkracht
- d.w.z. max. vermogensstand op de stofzuiger.

### Figuur 2

- Als de Turbo-borstel zich te sterk aanzuigt, d.w.z. als de schuifkracht te hoog is, kunt U door de zuigkrachtregelaar in te stellen de schuifkracht veranderen.  
Daardoor bereikt U een optimale reinigingswerking voor verschillende bodembedekkingen.

~~~~~ => langvezelige tapijten

~~~~~ => kortvezelige tapijten

### Figuur 3

- Rafels enkel in de richting van de pijl borstelen.

### Let op!

Mondstukken zijn, afhankelijk van het type harde vloer (bijv. ruwe vloeren of rustieke plavuizen) onderhevig aan enige slijtage. Daarom dient u de onderkant van het mondstuk regelmatig te controleren. Wanneer de onderkant van het mondstuk versleten is of scherpe randen heeft, kan dit schade veroorzaken aan gevoelige harde vloeren, zoals parket of linoleum. De fabrikant is niet aansprakelijk voor eventuele schade als gevolg van een versleten mondstuk.

## Onderhoud

Schakel voor elk onderhoud de stofzuiger uit en trek de stekker uit. Neem de Turbo-borstel van de zuig-/telescoopbuis af.

### Figuur 4

- Opgewikkelde vezels en haren met een schaar doorsnijden.

### Figuur 5

- Vezels en haren met de voegzuigmond afzuigen.

Technische wijzigingen voorbehouden.

Fold siden med illustrationerne ud!

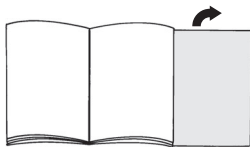

## Ibrugtagning af turbobørsten

### Billede 1

- Sæt turbobørsten på sugerøret.
- Skyd teleskoprøret helt ind i turbobørstens studs og klik det fast.  
Lås forbindelsen op igen ved at trykke på oplåsningsmuffen og træk så teleskoprøret ud.  
(Hvis dette udstyr haves.)

## Støvsugning med børste

### Bemærk venligst

- Støvsug med børste kun med fuld sugekraft dvs. støvsugeren er indstillet på maks. effektstilling.

### Billede 2

- Når turbobørsten suger for kraftigt, dvs. skydekraften er for høj, så kan skydekraften ændres ved indstilling af sugekraften.  
Herved opnår man også en optimal renservirkning på forskellige gulvbelægninger.

 => tæpper med lang luv

 => tæpper med kort luv

### Billede 3

- Børst kun frynser i pilens retning.

### Bemærk!

Gulvmundstykker bliver udsat for et vist slid, afhængigt af gulvenes art (f.eks. ru, rustikale fliser). Derfor skal mundstykkets glidesål kontrolleres med regelmæssige mellemrum. Slidte eller skarpkantede undersider på mundstykker kan beskadige sarte gulve som parket eller linoleum. Producenten hæfter ikke for evt. skader, som er opstået som følge af et slidt gulvmundstykke.

## Vedligeholdelse

Sluk for støvsugeren før hver vedligeholdelse, og træk netstikket ud. Tag turbobørsten af suge-/teleskoprøret.

### Billede 4

- Klip de opviklede fibre og hår på børsten over med en saks.

### Billede 5

- Sug fibrene og hårene af med fugemundstykket.

Ret til tekniske ændringer forbeholdes.

Venligst klaff ut billedsiden!

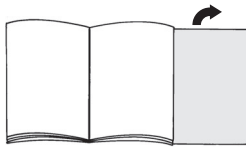

## Ta børsten i bruk

### Bilde 1

- Sett turbo-børsten på sugerøret.
- Skyv teleskoprøret inn i stussen på turbo-børsten til det smekker inn.  
For å løse forbindelsen trykker du på låsehylsene og trekker ut teleskoprøret. (Hvis dette utstyret finnes)

## Børstesuging

### MERK!

- Bruk børsten kun med full sugeeffekt, dvs. maks. innstilling på støvsugeren.

### Bilde 2

- Hvis turbo-børsten suger seg for sterkt fast, dvs. skyvekraften er for stor, kan du endre skyvekraften ved å regulere sugekraftinnstillingen.  
Dermed oppnår du også en best mulig rengjøringsvirkning for forskjellige gulvbelegg.

 => tepper med lang lo

 => tepper med kort lo

### Bilde 3

- Frynser skal kun børstes i pilens retning.

### OBS!

Gulvmunnstykker utsettes for slitasje avhengig av gulvenes beskaffenhet (f.eks. ru, rustikke fliser). Derfor bør du med jevne mellomrom sjekke undersiden av munnstykket. Dersom undersiden av munnstykket er slitt og har skarpe kanter, kan det forårsake skader på mindre slitesterke gulv som parkett og linoleum. Producenten kan ikke holdes ansvarlig for skader som oppstår som følge av at det brukes slitte gulvmunnstykker.

## Vedlikehold

Slå av støvsugeren og trekk ut støpslet før hvert vedlikehold. Ta turbo-børsten av suge-/teleskoprøret.

### Bilde 4

- Klipp gjennom oppviklede tråder og hår med en saks.

### Bilde 5

- Sug av tråder og hår med fugedysen.

Tekniske endringer forbeholdes

## Fäll ut bladen med bildbeskrivningen!

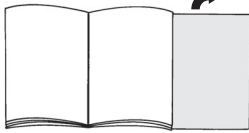

## Att ta turboborsten i bruk

Fig. 1

- Sätt på turboborsten på dammsugarröret
- Skjut teleskopröret in i turboborstens muff, tills det hakar i.  
När du vill lossa på förbindelsen, trycker du på fastställningsringen och drar ur teleskopröret.  
(Om den enligt tillbehörslista medföljer)

## Att dammsuga med borste

- OBS! Iakttag följande:** Dammsug med borsten bara med högsta sugstyrka, dvs. med maximal prestationsnivå på dammsugaren

Fig. 2

- Om turboborsten suger fast sig för starkt, dvs. om skjutkraften är för hög, kan du ändra på skjutkraften genom att ställa in sugkraftreglaget. Därigenom uppnår du också en optimal rengöringseffekt för olika golvbeläggningar.

////// => långluggiga mattor

~~~~~ => kortluggiga mattor

Fig. 3

- Borsta fansar endast i pilen riktning.

Varning!

Golvmunstycket utsätts för ett visst slitage, beroende på vad du har för sorts golv (t.ex. grova, rustika klinker). Därför bör munstyckets gliddynor kontrolleras med jämna intervall. Om munstyckets gliddynor är slitna och vassa, kan känsliga golv som parkett eller linoleum ta skada. Tillverkaren tar inget ansvar för eventuella skador som har uppstått på grund av att munstyckets gliddynor är slitna.

Underhåll

Slå ifrån dammsugaren före varje underhållstillfälle och dra ur stickproppen. Ta av turboborsten från dammsugar- / teleskopröret

Fig. 4

- Klipp av tråd och hår, som har fastnat i borsten, med en sax

Fig. 5

- Sug upp trådar och hår med fogmunstycket

Förbehåll för tekniska ändringar.
28

Käännä kuvasivut esiin!

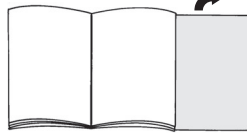

Käyttöönnotto

Kuva 1

- Aseta turboharja imuputkeen.
- Työnnä teleskooppiputki turboharjan muhviin niin, että se lukkiutuu. Osat irrotetaan toisistaan painamalla irrotushylsyä ja vetämällä teleskooppiputki irti.
(Jos se kuuluu varustukseen.)

Harjausimurointi

- Tärkeää** Harjausimurointi ainoastaan polyimurin suurimmalla imuteholla.

Kuva 2

- Jos turboharja imeytyy kiinni liian voimakkaasti, ts. työntövoima on liian suuri, työntövoimaa voidaan muuttaa imutehon säätimellä. Näin aikaansaadaan paras mahdollinen puhdistusteho eri lattianpäällysteillä.

////// => pitkänukkaiset matot

~~~~~ => lyhytnukkaiset matot

Kuva 3

- Harjaa hapsuja ainoastaan nuolen suuntaan.

## Huomio!

Lattiasuulakkeet kuluvat jonkin verran kovien lattioiden ominaisuuksista riippuen (esimerkiksi karkeapintaiset, talonpoikaistyyliset kaakelit). Tarkasta sen tähden suulakkeen pohja säännöllisesti. Kuluneet, teräväreunaiset suulakkeet voivat aiheuttaa vaurioita hellävaraisesti käsiteltäviin lattapintoihin kuten parkettiin tai linoleumiin. Valmistaja ei vastaa mahdollisista kuluneen lattiasuulakkeen aiheuttamista vahingoista.

## Huolto

Aina ennen huoltoa polyimurista on katkaistava virta ja verkkopiistoke on vedettävä pistorasiasta. Turboharja on irrotettava imu-/teleskooppiputkesta.

Kuva 4

- Irrota harjalle kelautuneet langat, hiukset ja karvat leikkaamalla ne saksilla poikki.

Kuva 5

- Poista langat, hiukset ja karvat rakosuuttimella imuroimalla.

Oikeus teknisiin muutoksiin pidätetään.

Por favor, desplegar la página de la figura!

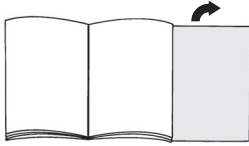

## Puesta en servicio

Figura 1

- Insertar el cepillo turbo en el tubo de aspiración.
- Deslizar el tubo telescópico hasta que se engatille en los apoyos del cepillo turbo. Para deshacer la unión presionar los casquillos de desbloqueo y extraer el tubo telescópico. (si cuenta en el equipamiento).

## Aspirar con el cepillo

**Por favor, tenga en cuenta:** Con el cepillo se trabaja con la fuerza de aspiración máxima, esto es, con la potencia máxima de la aspiradora.

Figura 2

- Si el cepillo turbo aspira con una fuerza excesiva, es decir, si la fuerza de arrastre es excesiva, puede modificar la fuerza de arrastre ajustando convenientemente el regulador de aspiración. A este respecto obtendrá un efecto de limpieza ideal en relación a los diferentes suelos.

||||||| => alfombras de carda o pelo largo

||||| => alfombras de carda o pelo corto

Figura 3

- Cepillar los flecos solamente en la dirección de la flecha.

### ¡Atención!

Los cepillos universales están sometidos a un gran desgaste, independientemente del estado del suelo duro (p. ej. suelos rugosos, rústicos, etc.). Por esta razón es aconsejable comprobar con cierta frecuencia la base de la boquilla. La base de la boquilla que presente desgaste o bordes afilados puede causar daños en suelos duros delicados, como parquet o linóleo. El fabricante no se responsabilizará de los daños ocasionados por las boquillas desgastadas.

## Mantenimiento

Antes de cada uno de los trabajos de mantenimiento debe desconectarse la aspiradora y retirarse el enchufe. Quitar el cepillo turbo del tubo de aspiración/ tubo telescópico.

Figura 4

- Cortar con unas tijeras los pelos que se hayan enrollado.

Figura 5

- Aspirar los hilos y pelos con la tobera de juntas.

Reservadas las modificaciones técnicas.

É favor abrir as páginas das figuras!

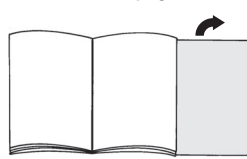

## Colocação em serviço

Figura 1

- Colocar a turbo-escova no tubo aspirador.
- Inserir o tubo telescópico na tubuladura da turbo-escova, até ele engatar. Para soltar a união, apertar a luva de destravamento e puxar o tubo telescópico para fora. (quando existente, dependendo da execução)

## Aspirar com escova

**É favor observar:** Ao aspirar com escova, sempre deverá ser ajustada a posição de potência de aspiração máxima no aspirador de pó.

Figura 2

- Se a turbo-escova aspirar demasiado forte, ou seja a força corrediça for demasiada, ela poderá ser modificada, ajustando o regulador de potência de aspiração. Com isso, será obtido um efeito de limpeza óptimo para os diferentes revestimentos do piso.

||||||| => tapetes de pêlo comprido

||||| => tapetes de pêlo curto

Figura 3

- Só escovar as franjas no sentido do.

### Atenção!

Dependendo das características do pavimento (p.ex., azulejos ásperos ou rústicos), os bocais estão sujeitos a certo desgaste. Por conseguinte, deve verificar regularmente a sola do bocal. Bocais com solas desgastadas e arestas vivas podem danificar pavimentos delicados como o parquet ou o linóleo. O fabricante não se responsabiliza por eventuais danos causados por um bocal desgastado.

## Manutenção

Desligar o aspirador de pó antes de cada manutenção e puxar a ficha de rede. Retirar a turbo-escova do tubo aspirador/telescópico.

Figura 4

- Cortar fios e cabelos enrolados com uma tesoura.

Figura 5

- Aspirar fios e cabelos com o bocal de juntas.

Reservamo-nos alterações técnicas.

**Παρακαλείσθε να ξεδιπλώσετε τη σελίδα με την εικόνα!**

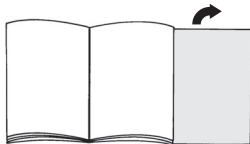

## Έναρξη της λειτουργίας

### Απεικόνιση 1

- a) Εφαρμόστε τη βούρτσα-τούρμπο στο σωλήνα απορρόφησης.
- b) Εισάγετε τον τηλεσκοπικό σωλήνα στο στόμιο της βούρτσας-τούρμπο μέχρι να πιάσει.  
Για την αποσύνδεση πατήστε το κέλυφος απασφάλισης και εξάγετε τον τηλεσκοπικό άκαμπτο σωλήνα (εάν ανήκει στη συσκευασία παράδοσης).

## Βούρτσες απορρόφησης

### Παρακαλείσθε να προσέξετε

- Η χρήση των βουρτσών απορρόφησης να γίνεται μόνο με πλήρη απορροφητική ικανότητα, δηλαδή με τη μέγιστη δυνατή ισχύ της ηλεκτρικής σκούπας.

### Απεικόνιση 2

- Σε περίπτωση υπερβολικά μεγάλης απορροφητικής ικανότητας της βούρτσας-τούρμπο, που σημαίνει ότι υπάρχει δυσκολία στο σπρώξιμο, μπορείτε να τη μειώσετε ρυθμίζοντας το ρυθμιστή απορροφητικής ικανότητας.  
Έτσι επιτυγχάνετε την καλύτερη δυνατή δράση καθαρισμού για τις διάφορες επιστρώσεις δαπέδων.

||||||| => χαλιά με μακρύ νήμα

===== => χαλιά με κοντό νήμα

### Απεικόνιση 3

- Βουρτσίστε τα κρόσσια μόνον προς την κατεύθυνση του βέλους.

### Προσοχή!

Τα πέλματα δαπέδου, ανάλογα με τη σύσταση του σκληρού δαπέδου (π.χ. νέα, ρουστίκ πλακίδια) υπόκεινται σε μια ορισμένη φθορά. Γι' αυτό πρέπει σε τακτικά χρονικά διαστήματα να ελέγχετε την κάτω επιφάνεια του πέλματος. Τα φθαρμένα, κοφτερά πέλματα δαπέδου μπορούν να προκαλέσουν ζημιά στα ευαίσθητα σκληρά δάπεδα, όπως παρκέ ή λινοτάπητας. Ο κατασκευαστής δεν ευθύνεται για ενδεχόμενες ζημιές, που οφείλονται σε ένα φθαρμένο πέλημα δαπέδου.

## Συντήρηση

Πριν από κάθε εργασία συντήρησης πρέπει να σβήνετε την ηλεκτρική σκούπα και να τραβάτε το φως του ηλεκτρικού ρεύματος. Αφαιρέστε τη βούρτσα-τούρμπο από τον άκαμπτο σωλήνα απορρόφησης ή τον άκαμπτο τηλεσκοπικό σωλήνα.

### Απεικόνιση 4

- Κόψτε τις τυλιγμένες κλωστές και τρίχες με τη βοήθεια ενός ψαλιδιού.

### Απεικόνιση 5

- Απορροφίστε τις κλωστές και τις τρίχες με το πέλημα γωνιών.

Επιφυλασσόμαστε του δικαιώματος διενέργειας τεχνικών τροποποιήσεων.

Şekli sayfayı açın.

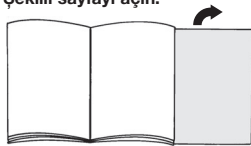

## Çalıştırma

### Şekil 1

- Turbo fırçayı emme borusuna takın.
- Teleskop boruyu yerine geçinceye kadar Turbo fırçanın bağlantı ağızına takın.  
Bağlantıyı açmak için açma kovanını bastırın ve teleskop boruyu çıkarın. (donanım çerçevesinde mevcut olması durumunda).

## Fırçalı temizleme

### ■ Lütfen Dikkat

- Fırçalı temizleme sadece tam emme gücü yani elektrik süpürgesinin max. güç ayarı ile mümkündür.

### Şekil 2

- Turbo fırça çok güçlü olarak temizlediğinde, yani itme kuvveti çok yüksek olduğunda, emme kuvveti ayarlayıcısının ayarlanması ile itme kuvveti de değiştirilebilir. Böylece farklı taban kaplamaları için optimal temizleme etkisi elde edilir.

////// => Uzun tüylü halılar

===== => Kısa tüylü halılar

### Şekil 3

- Halı tüylerini sadece ok işareti yönünde fırçalayın.

### Dikkat!

Yer fırçaları sert yüzeyin özelliklerine bağlı olarak (Örn. sert, sade akış) belirli bir aşınmaya maruz kalır. Bu nedenle fırçanın temas yüzeyi belirli aralıklarda kontrol edilmelidir. Aşınmış, keskin kenarlı fırça yüzeyleri parke veya linolyum gibi hassas sert yüzeylerde hasarlara neden olabilir. Üretici aşınmış yer fırçaları nedeniyle meydana gelen olası hasarlar için sorumluluk kabul etmez.

## Bakım

Elektrik süpürgesinin bakımından önce daima cihazı kapatın ve fişi prizden çıkarın. Turbo fırçayı emme/teleskop borudan çıkarın.

### Şekil 4

- Sarılmış olan iplik ve saçları keserek çıkarın.

### Şekil 5

- Yplik ve saçları yarı aparatı ile temizleyin.

Teknik değişiklik hakkı saklıdır.

Otwórz stronę z rysunkami!

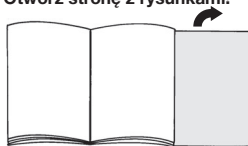

## Uruchomienie

### Rysunek 1

- Wetknij turboszczotkę na rurę ssącą.
- Wsuń rurę teleskopową do króćca turboszczotki aż do zatrzaśnięcia. W celu rozłączenia połączenia naciśnij tulejkę odblokowującą i wyciągnij rurę teleskopową. (Jeżeli występuje zgodnie z wyposażeniem).

## Odkurzenie za pomocą szczotki

■ **Zapamiętaj:** Odkurzenie za pomocą szczotki wykonuj

- tylko przy pełnej sile ssącej, tzn. przy położeniu maksymalnej mocy na odkurzaczu.

### Rysunek 2

- Gdy turboszczotka przysysa się zbyt mocno, tzn. gdy siła przesuwu jest za duża, możesz zmienić siłę przesuwu nastawiając nastawnik siły ssącej. Uzyskasz dzięki temu również optymalne działanie czyszczące dla różnych wykładzin podłogowych.

////// => dywany o długim runie

===== => dywany o krótkim runie

### Rysunek 3

- Frędzle szczotkuj tylko w kierunku strzałki.

### Uwaga!

W zależności od właściwości podłogi (np. szorstkie, rustykalne podłogi) szczotki do podłóg ulegają zniszczeniu. Dlatego należy w regularnych odstępach czasu sprawdzać spód szczotki. Zużyte, o ostrych kantach spody szczotki mogą uszkodzić delikatne podłogi, jak parkiet czy linoleum. Producent nie ponosi odpowiedzialności za ewentualne szkody powstałe w wyniku używania zużytych szczotek do podłóg.

## Konserwacja

Przed każdą konserwacją wyłącz odkurzacz i wyciągnij wtyk sieciowy z gniazdka. Zdejmij turboszczotkę z rury ssącej/teleskopowej.

### Rysunek 4

- Nawinięte włókna i włosy przetrnij nożycami.

### Rysunek 5

- Włókna i włosy odessij za pomocą dyszy do odkurzania szczelin.

Zastrzega się możliwość wprowadzenia zmian technicznych.

Моля, разгънете илюстрираната страница!

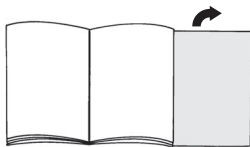

## Пускане в експлоатация

### Фиг. 1

- a) Поставете турбо-четката на смукателната тръба.
- b) Телескопичната тръба да се вкарва в щуцера на турбо-четката докато се фиксира чрез щракване. За освобождаване на съединението натискайте гилзата за деблокиране и извадете телескопичната тръба. (ако има такива при тази комплектация)

## Засмукване-изчеткване

### Моля, спазвайте

- Засмукването с изчеткване да се извършва само с пълна смукателна сила, т. е. макс. положение на мощността на прахосмукачката.

### Фиг. 2

- Ако турбо-четката се впива много силно, т. е. силата за бутане е твърде голяма, можете да я измените посредством регулиране на устройството за силата на засмукване. Така ще постигнете също така и оптимално почистващо действие за различните подови настилки.

////// => килими с дълги влакна

##### => килими с къси влакна

### Фиг. 3

- Ресните изчетквайте само по посока на стрелката

### Внимание!

Подовите дюзи в зависимост от вида твърд под (напр. грапави, рустикални плочки) се износват до известна степен. Затова на редовни интервали от време Вие трябва да проверявате плъзгащите се части на дюзата. Износени, плъзгачи се части с остри ръбове могат да причинят увреждания върху чувствителни твърди подове като паркет или линолеум. Производителят не поема отговорност за евентуални щети, които се причиняват от износена подова дюза.

## Техническо обслужване

Преди всяко обслужване изключвайте прахосмукачката и изваждайте щепсела от мрежата. Сваляйте турбо-четката от смукателната / телескопичната тръба.

### Фиг. 4

- Намотаните конци и косми прерязвайте с ножица.

### Фиг. 5

- Конци и косми засмуквайте с дюзата за фуги.

Запазваме си правото за технически изменения.



Пожалуйста, раскройте лист с иллюстрациями.

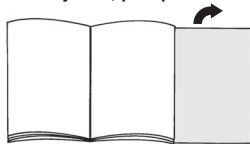

## Включение турбощетки

Рис. 1

- a) Насадите турбощетку на всасывающую трубу.
- b) Задвиньте телескопическую трубу в патрубок турбощетки до входа в зацепление.  
При необходимости отсоединения надавите на деблокирующую втулку и вытащите телескопическую трубу.  
(Если имеется в данном исполнении)

## Пылесосно-щеточный режим

### Внимание

- Работа в пылесосно-щеточном режиме разрешается только с максимальной силой всасывания, т. е. при включении пылесоса на аксимальную мощность.

Рис. 2

- Если турбощетка слишком сильно присасывается, т. е. сила перемещения слишком высока, Вы можете изменить силу перемещения, пользуясь регулятором силы всасывания. Это обеспечивает также оптимальный эффект чистки различных покрытий пола.

////// => ковры с длинным ворсом

##### => ковры с коротким ворсом

Рис. 3

- Бахрому следует чистить только в направлении, указанном стрелкой.

### Внимание!

Насадки для чистки пола/ковра подвергаются определённому износу, в зависимости от характеристик вашего твёрдого напольного покрытия (например, шероховатая, грубая напольная плитка). В связи с этим, необходимо через регулярные промежутки времени контролировать состояния рабочей поверхности насадки. Изношенные, с заострившимися краями рабочие поверхности насадки могут привести к повреждению уязвимых твёрдых напольных покрытий, таких, как паркет или линолеум. Производитель не несёт ответственности за возможные повреждения, которые вызваны изношенной насадкой для пола.

## Уход за турбощеткой

Перед работами по уходу необходимо выключить пылесос и отсоединить его от сети. Снять турбощетку со всасывающей / телескопической трубы.

Рис. 4

- Перерезать ножницами намотанные нитки и волосы.

Рис. 5

- Отсосать нитки и волосы пылесосом, используя плоскую насадку.

Мы сохраняем за собой право на внесение технических изменений.

### Vă rugă a descide pliantul cu fotografiile!

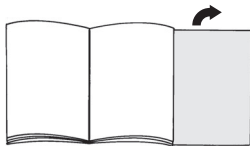

## Punerea în funcțiune

### Foto 1

- Se va conecta peria turbo pe furtunul de aspirare.
- Tubul telescopic se va împinge în racordul periei turbo.  
Pentru desfacere se va trage tubul telescopic din racordul periei turbo  
(în cazul în care agregatul este dotat cu aceasta)

## Aspirare cu perie

### Atenție:

- Aspirarea cu peria se va efectua la puterea maximă a aspiratorului.

### Foto 2

- În cazul în care peria turbo se fixează prea puternic prin aspirare, puteți modifica reglajul de aspirare pentru a evita aceasta.  
Prin aceasta obțineți o curățenie optimă pentru pardoseli de diferite tipuri.

////// => covoare cu flor lung

===== => covoare cu flor scurt

### Foto 3

- Franjurile covoarelor se vor peria numai în direcția săgeții

### Atenție!

În funcție de structura dușumelei (de ex. asperitate, gresie rustică), duzele de podea sunt supuse unei anumite uzuri. De aceea, trebuie să verificați la intervale regulate talpa duzei. Tălpile care sunt uzate și prezintă muchii ascuțite pot provoca deteriorări pe dușumelele sensibile cum sunt parchetul sau linoleumul. Producătorul nu răspunde pentru eventuale prejudicii cauzate de uzura duzei de podea.

## Îngrijirea.

Înainte de fiecare îngrijire se va scoate fișa din priză. Se va scoate peria turbo de pe tubul telescopic.

### Foto 4

- Părul și firele care sau rulat pe valț se vor îndepărta cu o foarfecă.

### Foto 5

- Firele și părul se vor aspira cu duza de colț.

Modificări tehnice sub rezervă.

### Розгорніть сторінку з рисунками!

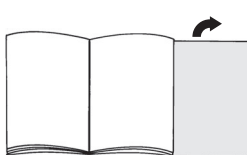

## Підготовка до роботи

### Рис. 1

- Вставте трубу в патрубок щітки "Turbo".
- Вставте телескопічну трубу в патрубок щітки "Turbo" та поверніть, щоб закріпити.  
Аби від'єднати, натисніть на рознімну муфту та витягніть телескопічну трубу  
(у разі наявності відповідного обладнання).

## Чищення за допомогою щітки

### Зауваження:

- Чистити щіткою слід на повній потужності всмоктування, тобто коли встановлена максимальна потужність на регуляторі пирососа.

### Рис. 2

- Якщо через щітку "Turbo" всмоктується занадто сильно, тобто обертальне зусилля зavelike, можна відрегулювати потужність всмоктування, повертаючи регулятор.  
Таким чином можна досягти оптимального чищення різноманітного покриття для підлоги.

////// => килимове покриття з довгим ворсом

===== => килимове покриття з коротким ворсом

### Рис. 3

- Торочки на килимі слід чистити тільки в напрямку стрілки

### Увага!

У залежності від властивостей Вашої твердої підлоги (наприклад, шорстка груба плитка) насадка для підлоги може швидко зношуватися. Тому потрібно регулярно перевіряти нижню частину насадки. Зношена нижня частина насадки з гострими краями може пошкодити легкоушкоджувану тверду підлогу, наприклад, паркет або лінолеум. Виробник не відповідатиме за можливі збитки, спричинені зношеною насадкою для підлоги.

## Обслуговування

Перед початком обслуговування слід вимкнути пилосос та від'єднати шнур живлення від електромережі.  
Від'єднайте щітку "Turbo" від труби або телескопічної труби.

### Рис. 4

- Розріжте ножицями нитки та волосся, що намоталися на щітку.

### Рис. 5

- Видаліть нитки та волосся за допомогою вузької насадки.

Технічні характеристики можуть змінюватися без попередження.

## الصيانة

قبل الصيانة يجب فصل التيار الكهربائي وسحب الفرشة من الانبوب.

### صورة رقم 4

■ الخيوط والشعر الملتنف يجب قطعه بواسطة المقص

### صورة رقم 5

■ الخيوط والشعر يمكن امتصاصهم بواسطة الانبوب مباشرة.

يرجى فتح صفحة الصور

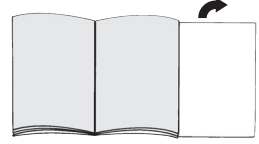

## طريقة التشغيل

### صورة رقم 1

- تركيب الفرشة على انبوب أو خرطوم الامتصاص (الشفط)
  - ادخال الانبوب في فتحة الفرشة الى حد تثبيتها مع الفرشة.
- فصل الفرشة عن الانبوب يتم بعد الضغط على زر الانفصال.

## الامتصاص بالفرشة

### الانتباه رجاء !

استعمال اعلى قوة للامتصاص في المكنتسة الكهربائية في حالة القيام بامتصاص الغبار.

### صورة رقم 2

■ قوة الامتصاص يمكن التحكم فيها وكذلك كالآتي

===== سجاد ذو شعر طويل

===== سجاد ذو شعر قصير

### صورة رقم 3

■ خيوط حافة السجادة تفرش باتجاه السهم

### تنبيه!

تتعرض رؤوس تنظيف الأرضيات للتآكل نوعاً ما، وذلك تبعاً لطبيعة الأرضية الصلبة (مثلاً البلاط الخشن غير الأملس). لذلك يتعين عليك فحص القاعدة المتحركة لرأس التنظيف على فترات منتظمة. فالقواعد المتآكلة حادة الحواف لرؤوس تنظيف الأرضيات يمكن أن تتسبب في حدوث أضرار للأرضيات الصلبة الحساسة مثل الباركيه أو مشمع الأرضية اللينولوم. ولا تعتبر الجهة الصانعة مسؤولة عن الأضرار التي قد تنتج عن استخدام رأس متآكلة لتنظيف الأرضيات.

## Kundendienst – Customer Service

### DE Deutschland, Germany

BSH Hausgeräte Service GmbH  
Zentralwerkstatt für kleine Hausgeräte  
Trautskirchener Strasse 6-8  
90431 Nürnberg  
Online Auftragsstatus, Filterbeutel-  
Konfigurator und viele weitere  
Infos unter:  
[www.siemens-home.bsh-group.de](http://www.siemens-home.bsh-group.de)  
Reparaturservice, Ersatzteile &  
Zubehör, Produkt-Informationen:  
Tel.: 0911 70 440 044  
<mailto:cp-servicecenter@bshg.com>

### AE United Arab Emirates, الإمارات العربية المتحدة

BSH Home Appliances FZE  
Round About 13, Plot Nr MO-0532A  
Jebel Ali Free Zone - Dubai  
Tel.: 04 881 44 01\*  
<mailto:service.uae@bshg.com>  
[www.siemens-home.bsh-group.com/me](http://www.siemens-home.bsh-group.com/me)  
\* Sun-Thu: 8.00 am to 5.00 pm  
(exclude public holidays)

### AT Österreich, Austria

BSH Hausgeräte Gesellschaft mbH  
Werkskundendienst für Hausgeräte  
Quellenstrasse 2a  
1100 Wien  
Online Reparaturannahme,  
Ersatzteile und Zubehör und viele  
weitere Infos unter:  
[www.siemens-home.bsh-group.at](http://www.siemens-home.bsh-group.at)  
Reparaturservice, Ersatzteile &  
Zubehör, Produktinformationen  
Tel.: 0810 550 522  
<mailto:vie-stoerungsannahme@bshg.com>  
Wir sind an 365 Tagen rund um die Uhr für  
Sie erreichbar.

### AU Australia

BSH Home Appliances Pty. Ltd.  
Gate 1, 1555 Centre Road  
Clayton, Victoria 3168  
Tel.: 1300 167 425\*  
<mailto:customersupport.au@bshg.com>  
[www.siemens-home.bsh-group.com/au](http://www.siemens-home.bsh-group.com/au)  
\* Mo-Fr: 24 hours

### BE Belgique, België, Belgium

BSH Home Appliances S.A. – N.V.  
Avenue du Laerbeek 74  
Laarbeeklaan 74  
1090 Bruxelles – Brussel  
Tel.: 02 475 70 02  
<mailto:bru-repairs@bshg.com>  
[www.siemens-home.bsh-group.com/be](http://www.siemens-home.bsh-group.com/be)

### BH Bahrain, مملكة البحرين

Bahrain Gas WLL  
Bldg 725 / Road 117 / Block 701  
Sheikh Salman Highway,  
Tubli-701; Bahrain  
Manama  
Tel.: 01 753 11 11\*  
<mailto:info@bahraingas.bh>  
\* Sun-Thu: 8.00 am to 6.00 pm  
(exclude public holidays)

### BY Belarus, Беларусь

ООО "БСХ Бытовая техника"  
тел.: 495 737 2962  
<mailto:mok-kdhl@bshg.com>

### CH Schweiz, Suisse, Svizzera, Switzerland

BSH Hausgeräte AG  
Siemens Hausgeräte Service  
Fahrweidstrasse 80  
8954 Geroldswil  
Reparaturservice, Ersatzteile &  
Zubehör, Produktinformationen  
Tel.: 0848 888 500  
<mailto:ch-service@bshg.com>  
<mailto:ch-spareparts@bshg.com>  
[www.siemens-home.bsh-group.com/ch](http://www.siemens-home.bsh-group.com/ch)

### CY Cyprus, Κύπρος

BSH Ikiakes Syskeves-Service  
39, Arh. Makaariou III Str.  
2407 Egomi/Nikosia (Lefkosia)  
Tel.: 777 78 007  
Fax: 022 65 8128  
<mailto:EGO-CYCustomerService@bshg.com>

### CZ Česká Republika, Czech Republic

Více informací (např. záruční  
podmínky, prodloužená záruka aj.)  
naleznete na webových stránkách  
[www.siemens-home.bsh-group.com/cz/](http://www.siemens-home.bsh-group.com/cz/)  
nebo nás kontaktujte na +420 251 095 511  
BSH domácí spotřebiče s.r.o.  
Radlická 350/107c  
158 00 Praha 5  
Přijem oprav  
Tel.: +420 251 095 042  
<mailto:opravy@bshg.com>

### DK Danmark, Denmark

BSH Hvidevarer A/S  
Telegrafvej 4  
2750 Ballerup  
Tel.: 44 89 80 28  
<mailto:BSH-Service.dk@bshg.com>  
[www.siemens-home.bsh-group.com/dk](http://www.siemens-home.bsh-group.com/dk)

### ES España, Spain

BSH Electrodomésticos España S.A.  
Servicio Oficial del Fabricante  
Parque Empresarial PLAZA,  
C/ Manfredonia, 6  
50197 Zaragoza  
Tel.: 976 305 714  
Fax: 976 578 425  
<mailto:CAU-Siemens@bshg.com>  
[www.siemens-home.bsh-group.es](http://www.siemens-home.bsh-group.es)

### FI Suomi, Finland

BSH Kodinkoneet Oy  
Itälähdenkatu 18 A  
PL 123  
00201 Helsinki  
Tel.: 0207 510 715  
<mailto:Siemens-Service-FI@bshg.com>  
[www.siemens-home.bsh-group.com/fin](http://www.siemens-home.bsh-group.com/fin)  
Soittajahinta on kiinteästä verkosta  
ja matkapuhelimesta  
8,35 snt/puh + 16,69 snt/min.

**FR France**

BSH Electroménager S.A.S.  
50 rue Ardoin - CS 50037  
93406 SAINT-OUEN cedex  
Service interventions à domicile:  
01 40 10 12 00

Service Consommateurs:

0 892 698 110 Service 0,40 € / min  
+ prix appel

mailto:serviceconsommateur.fr@  
siemens-home.bsh-group.com  
Service Pièces Détachées et  
Accessoires:

0 892 698 009 Service 0,40 € / min  
+ prix appel

www.siemens-home.bsh-group.fr

**GB Great Britain**

BSH Home Appliances Ltd.  
Grand Union House  
Old Wolverton Road  
Wolverton  
Milton Keynes MK12 5PT  
To arrange an engineer visit, to order  
spare parts and accessories or for  
product advice please visit  
www.siemens-home.bsh-group.com/uk  
Or call  
Tel.: 0344 892 8999\*

\* Calls are charged at the basic rate, please  
check with your telephone service provider  
for exact charges.

**GR Greece, Ελλάς**

BSH Ikiakes Siskevas A.B.E.  
Central Branch Service  
17 km E.O. Athinon-Lamias &  
Potamou 20  
14564 Kifisia  
Τηλέφωνο: 210 4277 600  
Τηλέφωνο: 210 4277 701  
mailto:nkf-CustomerService@bshg.com  
www.siemens-home.bsh-group.com/gr

**HK Hong Kong, 香港**

BSH Home Appliances Limited  
Unit 1 & 2, 3rd Floor, North Block,  
Skyway House, 3 Sham Mong Road  
Tai Kok Tsui, Kowloon,  
Hong Kong  
Tel.: 2565 6151 (HK)  
Toll free 0800 030 (Macao)  
Fax: 2565 6681  
mailto:siemens.hk.service@bshg.com  
www.siemens-home.bsh-group.com/hk

**IE Republic of Ireland**

BSH Home Appliances Ltd.  
M50 Business Park  
Ballymount Road Upper  
Walkinstown  
Dublin 12  
To arrange an engineer visit, to order  
spare parts and accessories or for  
product advice please call  
Tel.: 01450 2655\*  
www.siemens-home.bsh-group.ie  
\* Calls are charged at the basic rate, please  
check with your telephone service provider  
for exact charges.

**IL Israel**

C/S/B/ Home Appliance Ltd.  
1, Hamasger St.  
North Industrial Park  
Lod, 7129801  
Tel.: 08 9777 222  
Fax: 08 9777 245  
mailto:csb-serv@csb-ltd.co.il  
www.siemens-home.bsh-group.com/il

**IN India, Bhārat, भारत**

BSH Household Appliances Mfg. Pvt. Ltd.  
Arena House,  
Main Bldg, 2nd Floor,  
Plot No. 103,  
Road No. 12,  
MIDC, Andheri East  
Mumbai 400 093  
Toll Free 1800 209 1850\*  
www.siemens-home.bsh-group.com/in  
\* Mo-Sa: 8.00 am to 8.00 pm  
(exclude public holidays)

**IS Iceland**

Smith & Norland hf.  
Noatuni 4  
105 Reykjavik  
Tel.: 0520 3000  
Fax: 0520 3011  
www.sminor.is

**IT Italia, Italy**

BSH Elettrodomestici S.p.A.  
Via. M. Nizzoli 1  
20147 Milano (MI)  
Tel.: 02 412 678 200  
mailto:info.it@siemens-home.  
bsh-group.com  
www.siemens-home.bsh-group.com/it

**LB Lebanon, لبنان**

Tehaco s.a.r.l  
Boulevard Dora 4043 Beyrouth  
P.O. Box 90449  
Jdeideh, 1202 2040  
Tel.: 01 255211  
mailto:Info@Tehehi-Hana.com

**LU Luxembourg**

BSH électroménagers S.A.  
13-15, ZI Breedeweues  
1259 Senningerberg  
Tel.: 26 349 821  
Fax: 26 349 315  
Reparaturen: lux-repair@bshg.com  
Ersatzteile: lux-spare@bshg.com  
www.siemens-home.bsh-group.com/lu

**MT Malta**

Aplan Limited  
The Atrium  
Mriehel by Pass  
BKR3000 Birkirkara  
Tel.: 025 495 122  
Fax: 021 480 598  
mailto:lapap@aplan.com.mt

**NL Nederlande, Netherlands**

BSH Huishoudapparaten B.V.  
Taurusavenue 36  
2132 LS Hoofddorp  
Storingsmelding:  
Tel.: 088 424 4020  
mailto:siemens-contactcenter@bshg.com  
Onderdelenverkoop:  
Tel.: 088 424 4020  
Fax: 088 424 4801  
mailto:siemens-onderdelen@bshg.com  
www.siemens-home.bsh-group.nl

**NO Norge, Norway**

BSH Husholdningsapparater A/S  
Grensesvingen 9  
0661 Oslo  
Tel.: 22 66 05 73  
Tel.: 22 66 06 00  
mailto:Siemens-Service-NO@bshg.com  
www.siemens-home.bsh-group.com/no

**PL Polska, Poland**

BSH Sprzęt Gospodarstwa  
Domowego Sp. z o.o.  
Al. Jerozolimskie 183  
02-222 Warszawa  
Centrala Serwisu  
Tel.: 801 191 534  
Fax: 022 572 7709  
mailto:Serwis.Fabryczny@bshg.com  
www.siemens-home.bsh-group.pl

**PT Portugal**

BSHP Electrodomésticos,  
Sociedade Unipessoal, Lda.  
Rua Alto do Montijo, nº 15  
2790-012 Carnaxide  
Tel.: 214 250 720  
Fax: 214 250 701  
mailto:siemens.electrodomesticos.pt@bshg.com  
www.siemens-home.bsh-group.com/pt

**RO România, Romania**

BSH Electrocasnice srl.  
Sos. Bucuresti-Ploiesti, nr. 19-21, sect.1  
13682 Bucuresti  
Tel.: 021 203 9748  
Fax: 021 203 9733  
mailto:service.romania@bshg.com  
www.siemens-home.bsh-group.com/ro

**RU Russia, Россия**

ООО "БСХ Бытовые Приборы"  
Сервис от производителя  
Малая Калужская, 15  
119071 Москва  
тел.: 8 (800) 200 29 62  
mailto:mok-kdhl@bshg.com  
www.siemens-home.bsh-group.ru

**SE Sverige, Sweden**

BSH Home Appliances AB  
Landsvägen 32  
169 29 Solna  
Tel.: 0771 19 55 00 local rate  
Tel.: 0771 11 22 77 local rate  
mailto:Siemens-Service-SE@bshg.com  
www.siemens-home.bsh-group.com/se

**SK Slovensko, Slovakia**

Viac informácií (napr. záručné podmienky, predĺžená záruka a i.) nájdete na webových stránkach  
www.siemens-home.bsh-group.com/sk/ alebo nás kontaktujte na +420 251 095 511  
BSH domácí spotřebiče s.r.o.  
organizačná zložka Bratislava  
Trnavská cesta 50  
821 02 Bratislava  
Príjem opráv  
Tel.: +421 238 111 139  
mailto:opravy@bshg.com

**TR Türkiye, Turkey**

BSH Ev Aletleri Sanayi  
ve Ticaret A.S.  
Fatih Sultan Mehmet Mahallesi  
Balkan Caddesi No: 51  
34771 Ümraniye, İstanbul  
Tel.: 0 216 444 6688\*  
Fax: 0 216 528 9188\*  
mailto:careline.turkey@bshg.com  
www.siemens-home.bsh-group.com/tr  
\* Çağrı merkezini sabit hatlardan aramanın bedeli şehir içi ücretlendirme, Cep telefonlarından ise kullanılan tarife göre değişkenlik göstermektedir

**UA Ukraine, Україна**

ТОВ "БСХ Побутова Техніка"  
тел.: 044 490 2095  
mailto:bsh-service.ua@bshg.com  
www.siemens-home.bsh-group.com/ua

**XK Kosovo**

Service-General SH.P.K.  
rr. Magjistratja Ferizaj Prishtine  
70000 Ferizaj  
Tel.: 00381 (0) 290 330 723  
Tel.: 00377 44 172 309  
mailto:servicegeneral527@gmail.com

**ZA South Africa**

BSH Home Appliances (Pty) Ltd.  
15th Road Randjespark  
Private Bag X36, Randjespark  
1685 Midrand – Johannesburg  
Tel.: 086 002 6724  
Fax: 086 617 1780  
mailto:applianceserviceza@bshg.com  
www.siemens-home.bsh-group.com/za

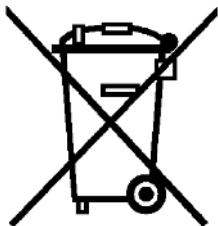

#### de

Dieses Gerät ist entsprechend der europäischen Richtlinie 2012/19/EU über Elektro- und Elektronikaltgeräte (waste electrical and electronic equipment - WEEE) gekennzeichnet. Die Richtlinie gibt den Rahmen für eine EU-weit gültige Rücknahme und Verwertung der Altgeräte vor.

#### en

This appliance is labelled in accordance with European Directive 2012/19/EU concerning used electrical and electronic appliances (waste electrical and electronic equipment - WEEE). The guideline determines the framework for the return and recycling of used appliances as applicable throughout the EU.

#### fr

Cet appareil est marqué selon la directive européenne 2012/19/UE relative aux appareils électriques et électroniques usagés (waste electrical and electronic equipment - WEEE). La directive définit le cadre pour une reprise et une récupération des appareils usagés applicables dans les pays de la CE.

#### it

Questo apparecchio dispone di contrassegno ai sensi della direttiva europea 2012/19/UE in materia di apparecchi elettrici ed elettronici (waste electrical and electronic equipment - WEEE). Questa direttiva definisce le norme per la raccolta e il riciclaggio degli apparecchi dismessi valide su tutto il territorio dell'Unione Europea.

#### nl

Dit apparaat is gekenmerkt in overeenstemming met de Europese richtlijn 2012/19/EU betreffende afgedankte elektrische en elektronische apparatuur (waste electrical and electronic equipment - WEEE). De richtlijn geeft het kader aan voor de in de EU geldige terugname en verwerking van oude apparaten.

#### da

Dette apparat er klassificeret iht. det europæiske direktiv 2012/19/EU om affald af elektrisk- og elektronisk udstyr (waste electrical and electronic equipment - WEEE). Dette direktiv angiver rammerne for indlevering og recycling af kasserede apparater gældende for hele EU.

#### no

Dette apparatet er klassifisert i henhold til det europeiske direktivet 2012/19/EU om avhending av elektrisk- og elektronisk utstyr (waste electrical and electronic equipment - WEEE). Direktivet angir rammene for innlevering og gjenvinning av innbytteprodukter.

#### sv

Denna enhet är märkt i enlighet med den europeiska direktivet 2012/19/EU om avfall som utgörs av eller innehåller elektroniska produkter (waste electrical and electronic equipment - WEEE). Direktivet anger ramarna för inom EU giltigt återtagande och korrekt återvinning av uttjänta enheter.

#### fi

Tämän laitteen merkintä perustuu käytettyjä sähkö- ja elektroniikkalaitteita (waste electrical and electronic equipment - WEEE) koskevaan direktiiviin 2012/19/EU. Tämä direktiivi määrittää käytettyjen laitteiden palautus- ja kierrätys-säännökset koko EU:n alueella.

#### es

Este aparato está marcado con el símbolo de cumplimiento con la Directiva Europea 2012/19/UE relativa a los aparatos eléctricos y electrónicos usados (Residuos de aparatos eléctricos y electrónicos RAEE). La directiva proporciona el marco general válido en todo el ámbito de la Unión Europea para la retirada y la reutilización de los residuos de los aparatos eléctricos y electrónicos.



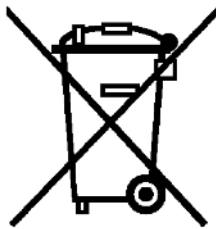

## pt

Este aparelho está marcado em conformidade com a Directiva 2012/19/UE relativa aos resíduos de equipamentos eléctricos e electrónicos (waste electrical and electronic equipment - WEEE).

A directiva estabelece o quadro para a criação de um sistema de recolha e valorização dos equipamentos usados válido em todos os Estados Membros da União Europeia.

## el

Αυτή η συσκευή χαρακτηρίζεται σύμφωνα με την ευρωπαϊκή οδηγία 2012/19/ΕΕ περί ηλεκτρικών και ηλεκτρονικών συσκευών (waste electrical and electronic equipment - WEEE).

Η οδηγία προκαθορίζει τα πλαίσια για μια απόσυρση και αξιοποίηση των παλιών συσκευών με ισχύ σ' όλη την ΕΕ.

## tr

Bu ürün 2012/19/EU sayılı Atık Elektrikli ve Elektronik Ekipmanlar Direktifi'ne göre etiketlenmiştir. Ulusal yönetmelik (Türkiye Resmî Gazetesi No:28300 Tarih: 22.05.2012) Avrupa genelinde geçerli olan, ürünlerin geri toplanması ve geri dönüştürülmesi ile ilgili yapıyı belirtir.

## pl

To urządzenie jest oznaczone zgodnie z Dyrektywą Europejską 2012/19/UE oraz polską Ustawą z dnia 29 lipca 2005r. „O zużycym sprzęcie elektrycznym i elektronicznym” (Dz.U. z 2005 r. Nr 180, poz. 1495) symbolem przekreślonego kontenera na odpady. Takie oznakowanie informuje, że sprzęt ten, po okresie jego użytkowania nie może być umieszczany łącznie z innymi odpadami pochodzącymi z gospodarstwa domowego. Użytkownik jest zobowiązany do oddania go prowadzącym zbieranie zużytego sprzętu elektrycznego i elektronicznego. Prowadzący zbieranie, w tym lokalne punkty zbiórki, sklepy oraz gminne jednostka, tworzą odpowiedni system umożliwiający oddanie tego sprzętu. Właściwe postępowanie ze zużytym sprzętem elektrycznym i elektronicznym przyczynia się do uniknięcia szkodliwych dla zdrowia ludzi i środowiska naturalnego konsekwencji, wynikających z obecności składników niebezpiecznych oraz niewłaściwego składowania i przetwarzania takiego sprzętu.

## bg

Този уред е обозначен в съответствие с европейската директива 2012/19/ЕС за стари електрически и електронни уреди (waste electrical and electronic equipment - WEEE). Тази директива регламентира валидните в рамките на ЕС правила за приемане и използване на стари уреди

## ru

Данный прибор имеет отметку о соответствии европейским нормам 2012/19/EU утилизации электрических и электронных приборов (waste electrical and electronic equipment - WEEE).

Данные нормы определяют действующие на территории Евросоюза правила возврата и утилизации старых приборов.

## ro

Acest aparat este marcat corespunzător directivei europene 2012/19/UE în privința aparatelor electrice și electronice vechi (waste electrical and electronic equipment - WEEE).

Directiva prescrie cadrul pentru o preluare înapoi, valabilă în întreaga UE, și valorificarea aparatelor vechi.

## uk

Цей прилад маркіровано згідно положень європейської Директиви 2012/19/EU стосовно електронних та електроприладів, що були у використанні (waste electrical and electronic equipment - WEEE).

Директивою визначаються можливості, які є дійсними у межах Європейського союзу, щодо прийняття назад та утилізації бувших у використанні приладів.

## ar

رد 2012/19/EU كى اېورا طب او وض قى با طم هاگت سد نى ا كى كى نورت كل ل و كى ق رب ن نه ك كاه هاگت سد ه راب ((waste electrical and electronic equipment - WEEE نى سا ه دش ص خ ش م ب و چ راه چ ، نى سا ر ب ن ع م ا ب و ا رس ا رس رد ه ك طب او وض نى ا كاه هاگت سد ن ت ف ا كى ز ا ب و ن ت ف ر ك س ب ز ا ب ه و ي ش ك ل ك د ن ك ك م نى نى ع ت ا ر نه ك

Siemens Home Appliances

© Manufactured by BSH Hausgeräte GmbH under  
Trademark License of Siemens AG.

[siemens-home.bsh-group.com](http://siemens-home.bsh-group.com)



8001166588

990719