

▶ EPB335060M  
EPB43509BM

DE **Benutzerinformation**  
Backofen

# USER MANUAL



**AEG**

# FÜR PERFEKTE ERGEBNISSE

---

Danke, dass Sie sich für dieses AEG Produkt entschieden haben. Wir haben es geschaffen, damit Sie viele Jahre von seiner ausgezeichneten Leistung und den innovativen Technologien, die Ihnen das Leben erleichtern, profitieren können. Es ist mit Funktionen ausgestattet, die in gewöhnlichen Geräten nicht vorhanden sind. Bitte nehmen Sie sich ein paar Minuten Zeit, um das Beste aus ihm herauszuholen.

Besuchen Sie uns auf unserer Website, um:



Anwendungshinweise, Prospekte, Informationen zu Fehlerbehebung, Service und Reparatur zu erhalten:

[www.aeg.com/support](http://www.aeg.com/support)



Registrieren Sie Ihr Produkt, um einen erstklassigen Service zu erhalten:

[www.registreaeg.com](http://www.registreaeg.com)



Um Zubehör, Verbrauchsmaterial und Original-Ersatzteile für Ihr Gerät zu kaufen:

[www.aeg.com/shop](http://www.aeg.com/shop)



Für weitere Rezepte, Tipps und Fehlerbehebung laden Sie die App **My AEG Kitchen** herunter.



## KUNDENDIENST UND SERVICE

---

Verwenden Sie immer Original-Ersatzteile.

Halten Sie folgende Angaben bereit, wenn Sie sich an einen autorisierten Kundendienst wenden: Modell, PNC, Seriennummer.

Die Daten finden Sie auf dem Typenschild.

 Warnungs-/Sicherheitshinweise

 Allgemeine Informationen und Empfehlungen

 Informationen zum Umweltschutz

## INHALTSVERZEICHNIS

---

|   |           |  |           |
|---|-----------|--|-----------|
| <b>1. SICHERHEITSHINWEISE</b> .....                               | <b>3</b>  | <b>3.2 Zubehör</b> .....   | <b>10</b> |
| 1.1 Sicherheit von Kindern und<br>schutzbedürftigen Personen..... | 3         | <b>4. SO WIRD DAS GERÄT EIN- UND<br/>        AUSGESCHALTET</b> ..... | <b>11</b> |
| 1.2 Allgemeine Sicherheit.....                                    | 4         | 4.1 Versenkbare Knöpfe.....  | 11        |
| <b>2. SICHERHEITSANWEISUNGEN</b> .....                            | <b>5</b>  | 4.2 Bedienfeld.....  | 11        |
| 2.1 Montage.....  | 5         | 4.3 Kochzonen-Einstellknöpfe.....                                    | 12        |
| 2.2 Elektrischer Anschluss.....                                   | 6         | 4.4 Versenkbare Knöpfe.....  | 12        |
| 2.3 Gebrauch.....   | 7         | 4.5 Kochstufen.....  | 12        |
| 2.4 Reinigung und Pflege.....                                     | 8         | <b>5. VOR DER ERSTEN VERWENDUNG</b> .....                            | <b>12</b> |
| 2.5 Pyrolysereinigung.....  | 8         | 5.1 Erste Reinigung.....   | 13        |
| 2.6 Innenbeleuchtung.....   | 9         | 5.2 Erstes Vorheizen.....  | 13        |
| 2.7 Wartung.....  | 9         | <b>6. TÄGLICHER GEBRAUCH</b> .....                                   | <b>13</b> |
| 2.8 Entsorgung.....   | 9         | 6.1 Einstellung: Ofenfunktionen.....                                 | 13        |
| <b>3. GERÄTEBESCHREIBUNG</b> .....                                | <b>10</b> | 6.2 Ofenfunktionen.....  | 14        |
| 3.1 Gesamtansicht.....  | 10        |  |           |

|   |           |   |           |
|---|-----------|---|-----------|
| 6.3 Hinweise zu: Feuchte Umluft.....              | 15        | 11.2 Entfernen: Einhängegitter .....                            | 29        |
| 6.4 Einstellung: Koch-Assistent.....              | 15        | 11.3 Benutzung:<br>Pyrolytische Reinigung.....                  | 29        |
| 6.5 Koch-Assistent.....                           | 16        | 11.4 Erinnerungsfunktion Reinigen.....                          | 30        |
| <b>7. UHRFUNKTIONEN.....</b>                      | <b>21</b> | 11.5 Aus- und Einbau: Tür.....                                  | 31        |
| 7.1 Uhrfunktionen.....                            | 21        | 11.6 Austausch: Lampe.....                                      | 32        |
| 7.2 Einstellung: Uhrfunktionen.....               | 21        | <b>12. FEHLERSUCHE.....</b>                                     | <b>33</b> |
| <b>8. VERWENDUNG: ZUBEHÖR.....</b>                | <b>23</b> | 12.1 Was zu tun ist, wenn .....                                 | 33        |
| 8.1 Einsetzen des Zubehörs.....                   | 23        | 12.2 Service-Daten.....   | 34        |
| <b>9. ZUSATZFUNKTIONEN.....</b>                   | <b>24</b> | <b>13. ENERGIEEFFIZIENZ.....</b>                                | <b>34</b> |
| 9.1 Verriegelung.....                             | 24        | 13.1 Produktinformationen und<br>Produktinformationsblatt*..... | 34        |
| 9.2 Automatische Abschaltung.....                 | 24        | 13.2 Energiesparen.....   | 35        |
| 9.3 Kühlgebläse.....                              | 25        | <b>14. MENÜSTRUKTUR.....</b>                                    | <b>36</b> |
| <b>10. TIPPS UND HINWEISE.....</b>                | <b>25</b> | 14.1 Menü.....  | 36        |
| 10.1 Feuchte Umluft.....                          | 25        | <b>15. INFORMATIONEN ZUR<br/>ENTSORGUNG.....</b>                | <b>37</b> |
| 10.2 Feuchte Umluft -<br>Empfohlenes Zubehör..... | 26        |   |           |
| 10.3 Gartabellen für Prüfinstitute.....           | 26        |   |           |
| <b>11. REINIGUNG UND PFLEGE.....</b>              | <b>28</b> |   |           |
| 11.1 Hinweise zur Reinigung.....                  | 28        |   |           |

Änderungen vorbehalten.

## 1. ⚠ SICHERHEITSHINWEISE

---

Lesen Sie vor der Montage und dem Gebrauch des Geräts zuerst die Bedienungsanleitung. Bei Verletzungen oder Schäden infolge nicht ordnungsgemäßer Montage oder Verwendung übernimmt der Hersteller keine Haftung. Bewahren Sie die Anleitung zum Nachschlagen an einem sicheren und zugänglichen Ort auf.

### 1.1 Sicherheit von Kindern und schutzbedürftigen Personen

- Das Gerät kann von Kindern ab 8 Jahren und Personen mit eingeschränkten physischen, sensorischen oder geistigen Fähigkeiten oder mit mangelnder Erfahrung/mangelndem Wissen benutzt werden, wenn sie durch eine für ihre Sicherheit zuständige Person beaufsichtigt werden oder von dieser Person Anweisungen erhalten haben, wie das Gerät

sicher zu bedienen ist und welche Gefahren bei nicht ordnungsgemäßer Bedienung bestehen. Kinder unter 8 Jahren und Personen mit schweren Behinderungen oder Mehrfachbehinderung sollten vom Gerät ferngehalten werden, wenn sie nicht ständig beaufsichtigt werden.

- Kinder sollten beaufsichtigt werden, um sicherzustellen, dass sie nicht mit dem Gerät.
- Halten Sie sämtliches Verpackungsmaterial von Kindern fern und entsorgen Sie es ordnungsgemäß.
- **WARNUNG:** Das Gerät und die zugänglichen Geräteteile werden während des Betriebs heiß. Halten Sie Kinder und Haustiere von dem Gerät fern, wenn es in Betrieb oder in der Abkühlphase ist.
- Falls Ihr Gerät mit einer Kindersicherung ausgestattet ist, empfehlen wir, diese einzuschalten.
- Kinder dürfen keine Reinigung und Wartung des Geräts ohne Beaufsichtigung durchführen.

## 1.2 Allgemeine Sicherheit

- Dieses Gerät ist nur zum Kochen bestimmt.
- Dieses Gerät ist für den Hausgebrauch in einem Einfamilienhaus in Innenräumen bestimmt.
- Dieses Gerät darf in Büros, Hotelzimmern, Gästezimmern in Pensionen, Bauernhöfen und anderen ähnlichen Unterkünften verwendet werden, wenn diese Nutzung das (durchschnittliche) Nutzungsniveau im Haushalt nicht überschreitet.
- Die Montage des Geräts und der Austausch des Kabels muss von einer Fachkraft vorgenommen werden.
- Verwenden Sie das Gerät nicht, bevor es in den Einbauschrank gesetzt wird.
- Vor Wartungsarbeiten ist das Gerät von der elektrischen Stromversorgung zu trennen.
- Wenn das Netzkabel beschädigt ist, muss es vom Hersteller, seinem autorisierten Kundenservice oder einer

- gleichermaßen qualifizierten Person ausgetauscht werden, um Gefahren durch elektrischen Strom zu vermeiden.
- Zur Vermeidung von möglichen Gefahren muss das Bedienfeld so an den Backofen angeschlossen werden, dass die Farben der Anschlüsse übereinstimmen.
  - **WARNUNG:** Vergewissern Sie sich, dass das Gerät ausgeschaltet ist, bevor Sie die Lampe austauschen, um einen Stromschlag zu vermeiden.
  - **WARNUNG:** Das Gerät und die zugänglichen Geräteteile werden während des Betriebs heiß. Es ist darauf zu achten, die Heizelemente oder die Oberfläche des Garraums nicht zu berühren.
  - Verwenden Sie stets Topfhandschuhe, um Zubehör oder Geschirr herauszunehmen oder zu verstauen.
  - Ziehen Sie die Einhängegitter zuerst vorne und dann hinten von den Seitenwänden weg. Setzen Sie die Einhängegitter in umgekehrter Reihenfolge ein.
  - Reinigen Sie das Gerät nicht mit einem Dampfstrahlreiniger.
  - Benutzen Sie zum Reinigen der Glastür keine scharfen Scheuermittel oder Metallschwämmchen; sie könnten die Glasfläche verkratzen und zum Zersplittern der Scheibe führen.
  - Entfernen Sie vor der pyrolytischen Reinigung alle Zubehörteile und übermäßige Ansammlungen/ Ablagerungen aus dem Innenraum des Geräts.

## 2. SICHERHEITSANWEISUNGEN

---

### 2.1 Montage

**WARNUNG!**

Die Montage des Geräts darf nur von einer qualifizierten Fachkraft durchgeführt werden.

- Entfernen Sie das gesamte Verpackungsmaterial.
- Montieren Sie ein beschädigtes Gerät nicht und benutzen Sie es nicht.
- Halten Sie sich an die mitgelieferte Montageanleitung.
- Seien Sie beim Umsetzen des Gerätes vorsichtig, da es sehr schwer ist. Tragen Sie stets Sicherheitshandschuhe und festes Schuhwerk.

# SICHERHEITSANWEISUNGEN

- Ziehen Sie das Gerät nicht am Griff.
- Montieren Sie das Gerät an einem sicheren und geeigneten Ort, der den Montageanforderungen entspricht.
- Das Küchenmöbel und die Einbaunische müssen die passenden Abmessungen aufweisen.
- Die Mindestabstände zu anderen Geräten und Küchenmöbeln sind einzuhalten.
- Überprüfen Sie vor der Montage des Gerätes, ob sich die Gerätetür ungehindert öffnen lässt.
- Einige Teile des Geräts sind stromführend. Das Küchenmöbel muss auf allen Seiten mit dem Gerät abschließen, um einen Kontakt mit stromführenden Teilen zu vermeiden.
- Das Gerät ist mit einem elektrischen Kühlsystem ausgestattet. Es muss mit der elektrischen Stromversorgung betrieben werden.
- Das Einbaugerät muss die Stabilitätsanforderungen von DIN 68930 erfüllen.

|  |              |
|--|--------------|
| Mindesthöhe des Einbaumöbels (Mindesthöhe des Schrankes unter der Arbeitsplatte)             | 578 (600) mm |
| Schrankbreite  | 560 mm       |
| Schrantiefe  | 550 (550) mm |
| Höhe der Gerätevorderseite   | 594 mm       |
| Höhe der Geräterückseite   | 576 mm       |
| Breite der Gerätevorderseite   | 595 mm       |
| Breite der Geräterückseite   | 559 mm       |
| Gerätetiefe  | 567 mm       |
| Geräteeinbautiefe  | 546 mm       |
| Tiefe bei geöffneter Tür   | 1027 mm      |
| Mindestgröße der Belüftungsöffnung. Öffnung auf der Rückseite unten                          | 560x20 mm    |
| Länge des Netzanschlusskabels. Das Kabel befindet sich in der rechten Ecke auf der Rückseite | 1500 mm      |
| Befestigungsschrauben  | 4x25 mm      |

## 2.2 Elektrischer Anschluss



### **WARNUNG!**

Brand- und Stromschlaggefahr.

- Alle elektrischen Anschlüsse sind von einem geprüften Elektriker vorzunehmen.

- Das Gerät muss geerdet sein.
- Stellen Sie sicher, dass die Daten auf dem Typenschild mit den elektrischen Nennwerten der Netzspannung übereinstimmen.
- Schließen Sie das Gerät nur an eine ordnungsgemäß installierte Schutzkontaktsteckdose an.
- Verwenden Sie keine Mehrfachsteckdosen oder Verlängerungskabel.
- Achten Sie darauf, Netzstecker und Netzkabel nicht zu beschädigen. Falls das Netzkabel des Geräts ersetzt werden muss, lassen Sie diese Arbeit durch unseren autorisierten Kundendienst durchführen.
- Achten Sie darauf, dass das Netzkabel die Gerätetür oder die Nische unter dem Gerät nicht berührt oder in ihre Nähe gelangt, insbesondere wenn das Gerät eingeschaltet oder die Tür heiß ist.
- Alle Teile, die gegen direktes Berühren schützen, sowie die isolierten Teile müssen so befestigt werden, dass sie nicht ohne Werkzeug entfernt werden können.
- Stecken Sie den Netzstecker erst nach Abschluss der Montage in die Steckdose. Stellen Sie sicher, dass der Netzstecker nach der Montage noch zugänglich ist.
- Falls die Steckdose lose ist, schließen Sie den Netzstecker nicht an.
- Ziehen Sie nicht am Netzkabel, wenn Sie das Gerät von der Stromversorgung trennen möchten. Ziehen Sie stets am Netzstecker.
- Verwenden Sie nur geeignete Trenneinrichtungen: Überlastschalter, Sicherungen (Schraubsicherungen müssen aus dem Halter entfernt werden können), Fehlerstromschutzschalter und Schütze.
- Die elektrische Installation muss eine Trenneinrichtung aufweisen, mit der Sie das Gerät allpolig von der Stromversorgung trennen können. Die Trenneinrichtung muss mit einer Kontaktöffnungsbreite von mindestens 3 mm ausgeführt sein.
- Schließen Sie die Gerätetür ganz, bevor Sie den Netzstecker in die Steckdose stecken.
- Das Gerät wird mit einem Netzstecker und Netzkabel geliefert.

## 2.3 Gebrauch



### **WARNUNG!**

Verletzungs-, Verbrennungs-, Stromschlag- oder Explosionsgefahr.

- Nehmen Sie keine technischen Änderungen am Gerät vor.
- Vergewissern Sie sich, dass die Lüftungsöffnungen nicht blockiert sind.
- Lassen Sie das Gerät während des Betriebs nicht unbeaufsichtigt.
- Schalten Sie das Gerät nach jedem Gebrauch aus.
- Gehen Sie beim Öffnen der Tür vorsichtig vor, wenn das Gerät in Betrieb ist. Es kann heiße Luft freigesetzt werden.
- Benutzen Sie das Gerät nicht mit nassen Händen oder wenn es mit Wasser Kontakt hat.
- Üben Sie keinen Druck auf die offene Tür aus.
- Verwenden Sie das Gerät nicht als Arbeits- oder Abstellfläche.
- Öffnen Sie die Gerätetür vorsichtig. Die Verwendung von Zutaten mit Alkohol kann eine Mischung aus Alkohol und Luft verursachen.
- Lassen Sie beim Öffnen der Tür keine Funken oder offenen Flammen mit dem Gerät in Kontakt kommen.
- Platzieren Sie keine entflammaren Produkte oder Gegenstände, die mit entflammaren Produkten benetzt sind, im Gerät, auf dem Gerät oder in der Nähe des Geräts.

**WARNUNG!**

Risiko von Schäden am Gerät.

- Um Beschädigungen und Verfärbungen der Emailbeschichtung zu vermeiden:
  - Stellen Sie feuerfestes Geschirr oder andere Gegenstände nicht direkt auf den Boden des Geräts.
  - Legen Sie keine Alufolie direkt auf den Boden des Garraums.
  - Füllen Sie kein Wasser direkt in das heiße Gerät.
  - Lassen Sie nach Abschluss des Garvorgangs kein feuchtes Geschirr oder feuchte Speisen im Gerät stehen.
  - Gehen Sie beim Herausnehmen oder Einsetzen des Zubehörs sorgfältig vor.
- Verfärbungen der Emaille- oder Edelstahlbeschichtung haben keine Auswirkung auf die Leistung des Geräts.
- Verwenden Sie eine tiefe Pfanne für feuchte Kuchen. Fruchtsäfte verursachen Flecken, die dauerhaft sein können.
- Kochen Sie immer bei geschlossener Gerätetür.

## 2.4 Reinigung und Pflege

**WARNUNG!**

Verletzungs-, Brandgefahr sowie Risiko von Schäden am Gerät.

- Schalten Sie das Gerät immer aus und ziehen Sie den Netzstecker aus der Steckdose, bevor Reinigungsarbeiten durchgeführt werden.
- Vergewissern Sie sich, dass das Gerät abgekühlt ist. Es besteht die Gefahr, dass die Glasscheiben brechen.
- Ersetzen Sie die Türglasscheiben umgehend, wenn sie beschädigt sind. Wenden Sie sich an einen autorisierten Kundendienst.
- Gehen Sie beim Aushängen der Tür vorsichtig vor. Die Tür ist schwer!
- Reinigen Sie das Gerät regelmäßig, um eine Verschlechterung des Oberflächenmaterials zu verhindern.
- Reinigen Sie das Gerät mit einem weichen, feuchten Tuch. Verwenden Sie ausschließlich Neutralreiniger. Benutzen Sie keine Scheuermittel, scheuernde Reinigungsschwämmchen, Lösungsmittel oder Metallgegenstände.
- Falls Sie ein Backofenspray verwenden, befolgen Sie die Sicherheitsanweisungen auf seiner Verpackung.

## 2.5 Pyrolysereinigung

**WARNUNG!**

Im Pyrolyse-Modus besteht Verletzungs- und Brandgefahr und es können chemische Emissionen (Dämpfe) austreten.

- Entfernen Sie vor der pyrolytischen Selbstreinigung und vor der Erstinbetriebnahme Folgendes aus dem Ofeninnenraum:
  - Alle größeren Lebensmittelrückstände, Öl- und Fettablagerungen.
  - Alle zum Gerät dazugehörigen herausnehmbaren Teile (Bleche, Einhängegitter) sowie Töpfe, Pfannen, Bleche und Utensilien mit Antihafbeschichtung usw.
- Lesen Sie die Anleitung zur Pyrolyse sorgfältig durch.
- Halten Sie Kinder während der Pyrolyse vom Gerät fern.  
Das Gerät wird sehr heiß, und aus den vorderen Kühlungsöffnungen tritt heiße Luft aus.



- Die pyrolytische Reinigung erfolgt bei sehr hoher Temperatur und kann Dämpfe von Lebensmittelrückständen und Gerätematerialien freisetzen. Beachten Sie unbedingt Folgendes:
  - Sorgen Sie während und nach der Pyrolyse für eine gute Belüftung.
  - Sorgen Sie während und nach dem ersten Gebrauch mit der Höchsttemperatur für eine gute Belüftung.
- Einige Vögel und Reptilien können im Gegensatz zu den Menschen sehr empfindlich auf die während des Reinigungsvorgangs freigesetzten Dämpfe von Pyrolyse-Backöfen reagieren.
  - Bringen Sie Tiere (besonders Vögel) für die Zeit während und nach der Pyrolyse und nach der ersten Anwendung der Höchsttemperatur in einen gut belüfteten Bereich.
- Kleine Tiere reagieren auch während des laufenden Reinigungsprogramms empfindlich auf die lokalen Temperaturschwankungen in der Nähe von Pyrolyse-Backöfen.
- Antihafbeschichtungen auf Töpfen, Pfannen, Blechen und Kochutensilien usw. können durch die hohen Temperaturen während der pyrolytischen Reinigung beschädigt werden und geringfügige Mengen an gesundheitsschädlichen Dämpfen freisetzen.
- Die von den Pyrolyse-Backöfen/Speiseresten freigesetzten Dämpfe sind ungefährlich für Menschen, einschließlich Kinder und Personen mit Gesundheitsbeschwerden.

## 2.6 Innenbeleuchtung



**WARNUNG!**  
Stromschlaggefahr.

- Bezüglich der Lampe(n) in diesem Gerät und separat verkaufter Ersatzlampen: Diese Lampen müssen extremen physikalischen Bedingungen in Haushaltsgeräten standhalten, wie z.B. Temperatur, Vibration, Feuchtigkeit, oder sollen Informationen über den Betriebszustand des Gerätes anzeigen. Sie sind nicht für den Einsatz in anderen Geräten vorgesehen und nicht für die Raumbelichtung geeignet.
- Dieses Produkt enthält eine Lichtquelle der Energieeffizienzklasse G.
- Verwenden Sie nur Lampen mit der gleichen Leistung .

## 2.7 Wartung

- Wenden Sie sich zur Reparatur des Geräts an den autorisierten Kundendienst.
- Dabei dürfen ausschließlich Originalersatzteile verwendet werden.

## 2.8 Entsorgung



**WARNUNG!**  
Verletzungs- und Erstickungsgefahr.

- Informationen zur Entsorgung des Geräts erhalten Sie von Ihrer Gemeindeverwaltung.
- Trennen Sie das Gerät von der Stromversorgung.
- Schneiden Sie das Netzkabel in der Nähe des Geräts ab, und entsorgen Sie es.
- Entfernen Sie das Türschloss, um zu verhindern, dass sich Kinder, oder Haustiere im Gerät einschließen.

## 3. GERÄTEBESCHREIBUNG

---

### 3.1 Gesamtansicht

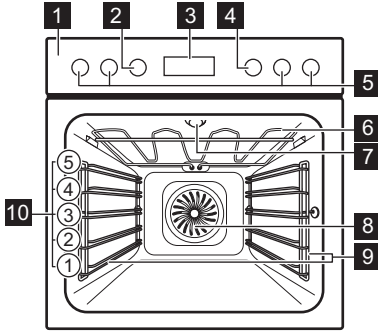

- 1** Bedienfeld
- 2** Einstellknopf für die Ofenfunktionen
- 3** Display
- 4** Einstellknopf
- 5** Kochzonen-Einstellknöpfe
- 6** Heizelement
- 7** Lampe
- 8** Ventilator
- 9** Einschubschienen, herausnehmbar
- 10** Einschubebenen

### 3.2 Zubehör

#### Kombirost

Für Kochgeschirr, Kuchenformen, Braten.

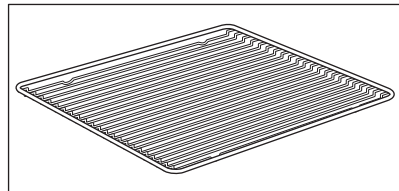

#### Universalblech

Für Kuchen und Plätzchen. Zum Backen und Braten oder zum Auffangen von abtropfendem Fett.

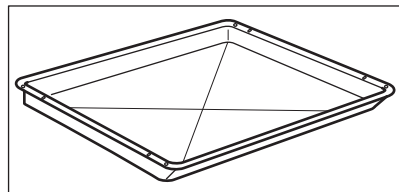







# SO WIRD DAS GERÄT EIN- UND AUSGESCHALTET.



## 4. SO WIRD DAS GERÄT EIN- UND AUSGESCHALTET.

### 4.1 Versenkbare Knöpfe

Drücken Sie zum Benutzen des Geräts den Knopf. Der Knopf kommt dann heraus.

### 4.2 Bedienfeld









| Sensorfelder des Bedienfelds  |   |   |   |                                | Drücken Sie   | Drehen Sie den Knopf  |
|---|---|---|---|--------------------------------|---|---|
|                |  |  |  | OK                             |  |  |
| Kurzzeitwecker  | Schnellaufheizung   | Backofenbeleuchtung   | Verriegelung  | Bestätigen Sie die Einstellung |   |   |
| Wählen Sie eine Ofenfunktion, um den Backofen einzuschalten.                                    |   |   |   |                                |   |   |
| Drehen Sie den Knopf für die Ofenfunktionen in die Aus-Position, um den Backofen auszuschalten. |   |   |   |                                |   |   |

|   |   |
|---|---|
|   | Wenn sich der Einstellknopf für die Ofenfunktionen in der Aus-Position befindet, schaltet das Display in den Standby-Modus. |
|  | Wenn Sie kochen, zeigt das Display die eingestellte Temperatur, Uhrzeit und andere verfügbare Optionen an.                  |
|  | Display mit Tastenfunktionen.   |

### Display-Anzeigen

# VOR DER ERSTEN VERWENDUNG

---

|   |   |  |  |  |
|---|---|--|--|--|
| <br>Verriegelung | <br>Koch-Assistent | <br>Reinigung | <br>Einstellungen | <br>Schnellaufheizung |
| <b>Timer-Anzeigen:</b>  |                    | <br>STOP      |                   |                       |

|   |   |
|---|---|
| <b>Fortschrittsbalken</b> - für Temperatur oder Zeit. Der Balken ist vollständig rot, wenn der Ofen die eingestellte Temperatur erreicht hat. |  |
|---|---|

## 4.3 Kochzonen-Einstellknöpfe



### WARNUNG!

Siehe Sicherheitshinweise in der Gebrauchsanleitung des Kochfelds.

Sie können das Kochfeld mit den Einstellknöpfen für die Kochzonen bedienen.

## 4.4 Versenkbare Knöpfe

Drücken Sie zum Benutzen des Geräts den Knopf. Der Knopf kommt dann heraus.

## 4.5 Kochstufen

| Schalteranzeige  | Funktion       |
|--|----------------|
| 0  | Aus-Position   |
|  | Warmhaltestufe |
| 1 - 9  | Kochstufen     |

Drehen Sie den Einstellknopf, um eine Kochstufe einzustellen.

# 5. VOR DER ERSTEN VERWENDUNG





---







### WARNUNG!

Siehe Kapitel Sicherheitshinweise.

## 5.1 Erste Reinigung

| Reinigen Sie den leeren Backofen vor der ersten Inbetriebnahme und stellen Sie die Zeit ein: |   |   |   |
|--|---|---|---|
|             |  |  |  <p><b>00:00</b><br/>Stellen Sie die Zeit ein. Drücken Sie OK.</p> |

## 5.2 Erstes Vorheizen



|   |  |  |  |
|---|--|--|--|
|   | <b>Heizen Sie den leeren Ofen vor der ersten Inbetriebnahme vor.</b>   |  |  |
| <b>Schritt 1</b>  | Nehmen Sie die Zubehörteile und die herausnehmbaren Einhängegitter aus dem Ofen.   |  |  |
| <b>Schritt 2</b>  | Stellen Sie die Höchsttemperatur für folgende Funktion ein:  . Lassen Sie den Ofen 1 Stunde lang eingeschaltet. |  |  |
| <b>Schritt 3</b>  | Stellen Sie die Höchsttemperatur für folgende Funktion ein:  . Lassen Sie den Ofen 15 Min. lang eingeschaltet.  |  |  |
| <p> Der Ofen kann während des Vorheizens Geruch und Rauch verströmen. Stellen Sie sicher, dass der Raum belüftet ist.</p> |  |  |  |

## 6. TÄGLICHER GEBRAUCH

|  |   |
|--|---|
|  | <b>WARNUNG!</b><br>Siehe Kapitel Sicherheitshinweise. |
|--|---|







### 6.1 Einstellung: Ofenfunktionen





| Beginnen Sie mit dem Kochen |                  |
|-----------------------------|------------------|
| <b>Schritt 1</b>            | <b>Schritt 2</b> |

| Beginnen Sie mit dem Kochen   |   |
|---|---|
|  |  |
| Wählen Sie eine Ofenfunktion.   | Stellen Sie die Temperatur ein.<br>Drücken Sie<br>OK                              |

## 6.2 Ofenfunktionen

### Standard-Ofenfunktionen

| Ofenfunktion   | Gerät  |
|--|--|
| <br><b>Heißluft</b>           | Zum Backen auf bis zu drei Einschubebenen gleichzeitig und zum Dörren von Lebensmitteln. Stellen Sie eine 20 - 40 °C niedrigere Backofentemperatur als bei Ober-/Unterhitze ein. |
| <br><b>Ober-/Unterhitze</b>   | Zum Backen und Braten von Speisen auf einer Einschubebene.   |
| <br><b>Tiefkühlgerichte</b> | Lässt Fertiggerichte (z. B. Pommes frites, Kroketten oder Frühlingsrollen) schön knusprig werden.  |
| <br><b>Pizzastufe</b>       | Zum Backen von Pizza. Für ein intensives Überbacken und einen knusprigen Boden.  |
| <br><b>Unterhitze</b>       | Zum Backen von Kuchen mit knusprigen Böden und zum Einkochen von Lebensmitteln.  |
| <br><b>Auftauen</b>         | Zum Auftauen von Lebensmitteln (Gemüse und Obst). Die Auftauzeit hängt von der Menge und Größe der gefrorenen Lebensmittel ab.   |

| Ofenfunktion  | Gerät   |
|---|---|
| <br><b>Feuchte Umluft</b>  | <p>Diese Funktion ist entwickelt worden, um während des Kochvorgangs Energie zu sparen. Wenn Sie diese Funktion nutzen, kann die Temperatur im Garraum von der eingestellten Temperatur abweichen. Es wird die Restwärme genutzt. Die Wärmeleistung kann geringer sein. Weitere Informationen zu folgenden Themen finden Sie im Kapitel „Täglicher Gebrauch“: Feuchte Umluft.</p> |
| <br><b>Grill</b>           | <p>Zum Grillen dünner Lebensmittel und zum Toasten von Brot.</p>  |
| <br><b>Heißluftgrillen</b> | <p>Zum Braten großer Fleischstücke oder von Geflügel mit Knochen auf einer Ebene. Zum Gratinieren und Überbacken.</p>   |
| <br><b>Menü</b>            | <p>Aufrufen des Menüs: Koch-Assistent, Reinigung, Einstellungen.</p>  |

## 6.3 Hinweise zu: Feuchte Umluft

Diese Funktion wurde zur Bestimmung der Energieeffizienzklasse und den Anforderungen an die umweltgerechte Gestaltung EU 65/2014 und EU 66/2014 verwendet. Tests nach EN 60350-1.

Die Backofentür sollte während des Garvorgangs geschlossen bleiben, damit die Funktion nicht unterbrochen wird. So wird gewährleistet, dass der Backofen mit der höchsten Energieeffizienz arbeitet.

Wenn Sie diese Funktion verwenden, schaltet sich die Backofenbeleuchtung automatisch nach 30 Sekunden aus.

Näheres zum Garen finden Sie im Kapitel „Tipps und Hinweise“, Feuchte Umluft. Allgemeine Empfehlungen zum Energiesparen finden Sie im Kapitel „Energieeffizienz“, Energiesparen.

## 6.4 Einstellung: Koch-Assistent





Jedes Gericht in diesem Untermenü hat eine empfohlene Funktion und Temperatur. Sie können die Zeit und Temperatur während des Garvorgangs einstellen.

|  |   |
|--|---|
| <p>Einige der Speisen können Sie auch mit der folgenden Funktion zubereiten:</p> | <ul style="list-style-type: none"> <li>• Gewichtsautomatik</li> </ul> |
|--|---|



| <b>Koch-Assistent - Verwenden Sie diese Funktion, um ein Gericht schnell mit den Standardeinstellungen zuzubereiten:</b> |           |           |           |
|--|-----------|-----------|-----------|
| Schritt 1  | Schritt 2 | Schritt 3 | Schritt 4 |
|  |           |           |           |

# TÄGLICHER GEBRAUCH



**Koch-Assistent - Verwenden Sie diese Funktion, um ein Gericht schnell mit den Standard-einstellungen zuzubereiten:**

|   |   |   |   |
|---|---|---|---|
|  |  |  |  |
| Öffnen Sie das Menü.  | Wählen Koch-Assistent. Drücken Sie <b>OK</b> .                                    | Wählen Sie das Gericht. Drücken Sie <b>OK</b> .                                   | Geben Sie das Gericht in den Backofen. Bestätigen Sie die Einstellung.            |











## 6.5 Koch-Assistent

| Legende   |   |
|---|---|
|  | Gewichtsautomatik verfügbar.                                    |
|  | Heizen Sie den Backofen vor, bevor Sie mit dem Kochen beginnen. |
|  | Einschubebene.  |













Wenn die Funktion beendet ist, prüfen Sie, ob das Gericht fertig ist.





















|                      | Speise                   | Gewicht                                    | Einschubebene / Zubehör  | Dauer   |
|----------------------|--------------------------|--|--|---------|
| <b>Rindfleisch</b> 🍖 |                          |  |  |         |
| <b>P1</b>            | <b>Roastbeef, blutig</b> | 1 - 1,5 kg; 4 - 5 cm dicke Stücke          |  <b>2; Backblech</b><br>Braten Sie das Fleisch einige Minuten in einer heißen Pfanne. Setzen Sie es in den Backofen ein.  | 40 Min. |
| <b>P2</b>            | <b>Roastbeef, rosa</b>   |  |  | 50 Min. |
| <b>P3</b>            | <b>Roastbeef, durch</b>  |  |  | 60 Min. |
| <b>P4</b>            | <b>Steak, rosa</b>       | 180 - 220 g pro Stück; 3 cm dicke Scheiben |   <b>3; Bräter auf Kombirost</b><br>Braten Sie das Fleisch einige Minuten in einer heißen Pfanne. Setzen Sie es in den Backofen ein. | 15 Min. |















|  | Speise   | Gewicht                             | Einschubebene / Zubehör  | Dauer    |
|--|--|-------------------------------------|--|----------|
| P5   | <b>Rinderbraten/ geschmort</b><br>(Prime Rib, obere runde, dicke Flanke) | 1,5 - 2 kg                          |   2; Bräter auf <b>Kombirost</b><br>Braten Sie das Fleisch einige Minuten in einer heißen Pfanne. Flüssigkeit hinzugeben. Setzen Sie es in den Backofen ein. | 120 Min. |
| P6   | <b>Roastbeef, blutig</b> (Niedertemperatur-Garen)                        | 1 - 1,5 kg; 4 - 5 cm dicke Stücke   |  2; <b>Backblech</b><br>Verwenden Sie Ihre Lieblingsgewürze oder einfach Salz und frisch gemahlene Pfeffer. Braten Sie das Fleisch einige Minuten in einer heißen Pfanne. Setzen Sie es in den Backofen ein.                                  | 75 Min.  |
| P7   | <b>Roastbeef, rosa</b> (Niedertemperatur-Garen)                          |                                     |  | 85 Min.  |
| P8   | <b>Roastbeef, durch</b> (Niedertemperatur-Garen)                         |                                     |  | 130 Min. |
| P9   | <b>Filet, blutig</b> (Niedertemperatur-Garen)                            | 0,5 - 1,5 kg; 5 - 6 cm dicke Stücke |  2; <b>Backblech</b><br>Verwenden Sie Ihre Lieblingsgewürze oder einfach Salz und frisch gemahlene Pfeffer. Braten Sie das Fleisch einige Minuten in einer heißen Pfanne. Setzen Sie es in den Backofen ein.                                  | 75 Min.  |
| P10  | <b>Filet, rosa</b> (Niedertemperatur-Garen)                              |                                     |  | 90 Min.  |
| P11  | <b>Filet, fertig</b> (Niedertemperatur-Garen)                            |                                     |  | 120 Min. |
| <b>Kalb</b>             |  |                                     |  |          |
| P12  | <b>Kalbsbraten</b><br>(z. B. Schulter)                                   | 0,8 - 1,5 kg; 4 cm dicke Stücke     |   2; Bräter auf <b>Kombirost</b><br>Verwenden Sie Ihre Lieblingsgewürze. Flüssigkeit hinzugeben. Braten zugeeckt.  | 80 Min.  |
| <b>Schweinefleisch</b>  |  |                                     |  |          |
| P13  | <b>Schweinebraten oder Schulter</b>                                      | 1,5 - 2 kg                          |   2; Bräter auf <b>Kombirost</b><br>Wenden Sie das Fleisch nach der Hälfte der Gardauer.   | 120 Min. |







# TÄGLICHER GEBRAUCH

|   | Speise   | Gewicht   | Einschubebene / Zubehör   | Dauer    |
|---|--|---|---|----------|
| P14   | <b>Pulled Pork</b><br>(Niedertemperatur Garen) | 1,5 - 2 kg  |  <b>2; Backblech</b><br>Verwenden Sie Ihre Lieblingsgewürze. Wenden Sie das Fleisch nach der Hälfte der Garzeit, um eine gleichmäßige Bräunung zu erzielen.  | 215 Min. |
| P15   | <b>Lende, frisch</b>                           | 1 - 1,5 kg; 5 - 6 cm dicke Stücke                     |  <b>2; Bräter auf Kombirost</b><br>Verwenden Sie Ihre Lieblingsgewürze.  | 55 Min.  |
| P16   | <b>Rippchen</b>                                | 2 - 3 kg; verwenden Sie rohe, 2 - 3 cm dünne Rippchen |  <b>3; tiefe Pfanne</b><br>Flüssigkeit hinzufügen, um den Boden eines Gerichts zu bedecken. Wenden Sie das Fleisch nach der Hälfte der Gardauer.   | 90 Min.  |
| <b>Lamm</b>      |  |   |   |          |
| P17   | <b>Lammkeule mit Knochen</b>                   | 1,5 - 2 kg; 7 - 9 cm dicke Stücke                     |  <b>2; Bräter auf Backblech</b><br>Flüssigkeit hinzugeben. Wenden Sie das Fleisch nach der Hälfte der Gardauer.  | 130 Min. |
| <b>Geflügel</b>  |  |   |   |          |
| P18   | <b>Hähnchen, ganz</b>                          | 1 - 1,5 kg; frisch                                    |   <b>2; Auflaufform auf Backblech</b><br>Verwenden Sie Ihre Lieblingsgewürze. Das Hähnchen nach der Hälfte der Garzeit wenden, um eine gleichmäßige Bräunung zu erzielen. | 60 Min.  |
| P19   | <b>Halbes Hähnchen</b>                         | 0,5 - 0,8 kg  |  <b>3; Backblech</b><br>Verwenden Sie Ihre Lieblingsgewürze.   | 40 Min.  |
| P20   | <b>Hähnchenbrust</b>                           | 180 - 200 g pro Stück                                 |   <b>2; Auflaufform auf Kombirost</b><br>Verwenden Sie Ihre Lieblingsgewürze. Braten Sie das Fleisch einige Minuten in einer heißen Pfanne.                           | 25 Min.  |
| P21   | <b>Hähnchenschenkel, frisch</b>                | -   |  <b>3; Backblech</b><br>Wenn Sie die Hähnchenschenkel zuerst marinieren, stellen Sie die niedrigere Temperatur ein und garen Sie sie länger.   | 30 Min.  |

|  | Speise                 | Gewicht              | Einschubebene / Zubehör   | Dauer    |
|--|------------------------|----------------------|---|----------|
| P22  | Ente, ganz             | 2 - 3 kg             |   2; Bräter auf <b>Kombirost</b><br>Verwenden Sie Ihre Lieblingsgewürze.<br>Legen Sie das Fleisch in den Bräter. Die Ente nach der Hälfte der Garzeit wenden.   | 100 Min. |
| P23  | Gans, ganz             | 4 - 5 kg             |   2; <b>tiefe Pfanne</b><br>Verwenden Sie Ihre Lieblingsgewürze.<br>Legen Sie das Fleisch auf das tiefe Backblech. Die Gans nach der Hälfte der Garzeit wenden. | 110 Min. |
| <b>Sonstige</b>   |                        |                      |   |          |
| P24  | Hackbraten             | 1 kg                 |  2; <b>Kombirost</b><br>Verwenden Sie Ihre Lieblingsgewürze.   | 60 Min.  |
| <b>Fisch</b>    |                        |                      |   |          |
| P25  | Ganzer Fisch, gegrillt | 0,5 - 1 kg pro Fisch |  2; <b>Backblech</b><br>Fisch mit Butter füllen und Ihre Lieblingsgewürze und Kräuter verwenden.   | 30 Min.  |
| P26  | Fischfilet             | -                    |   3; Auflaufform auf <b>Kombirost</b><br>Verwenden Sie Ihre Lieblingsgewürze.   | 20 Min.  |
| <b>Süßes Backen/Desserts</b>    |                        |                      |   |          |
| P27  | Käsekuchen             | -                    |  2;  Springform 28 cm auf <b>Kombirost</b>  | 90 Min.  |
| P28  | Apfelkuchen            | -                    |  3; <b>Backblech</b>   | 45 Min.  |
| P29  | Apfelkuchen            | -                    |  2; Kuchenform auf <b>Kombirost</b>  | 40 Min.  |
| P30  | Apfelkuchen            | -                    |  1;  22 cm Kuchenform auf <b>Kombirost</b>  | 60 Min.  |
| P31  | Brownies               | 2 kg                 |  3; <b>tiefe Pfanne</b>  | 30 Min.  |





# TÄGLICHER GEBRAUCH

|  | Speise   | Gewicht    | Einschubebene / Zubehör   | Dauer   |
|--|--|------------|---|---------|
| P32  | Schokoladenmuffins                               | -          |  3; Muffin-Blech auf <b>Kombirost</b>  | 25 Min. |
| P33  | Brotkuchen                                       | -          |  2; Brotpfanne auf <b>Kombirost</b>  | 50 Min. |
| <b>Gemüse / Beilagen</b>          |  |            |   |         |
| P34  | Ofenkartoffeln                                   | 1 kg       |  2; <b>Backblech</b><br>Die ganzen Kartoffeln mit der Haut auf das Backblech geben.  | 50 Min. |
| P35  | Wegdes   | 1 kg       |  3; <b>Backblech</b> mit Backpapier ausgekleidet<br>Verwenden Sie Ihre Lieblingsgewürze. Kartoffeln in Stücke schneiden.               | 35 Min. |
| P36  | Gegrilltes Gemüse                                | 1 - 1,5 kg |  3; <b>Backblech</b> mit Backpapier ausgekleidet<br>Verwenden Sie Ihre Lieblingsgewürze. Gemüse in Stücke schneiden.                   | 30 Min. |
| P37  | Kroketten, gefroren                              | 0,5 kg     |  3; <b>Backblech</b>   | 25 Min. |
| P38  | Pommes frites, gefroren                          | 0,75 kg    |  3; <b>Backblech</b>   | 25 Min. |
| <b>Gratins, Brot und Pizza</b>  |  |            |   |         |
| P39  | Fleisch-/Gemüselsagne mit trockenen Nudelplatten | 1 - 1,5 kg |  2; Auflaufform auf <b>Kombirost</b>   | 45 Min. |
| P40  | Kartoffelgratin (rohe Kartoffeln)                | 1 - 1,5 kg |  1; Auflaufform auf <b>Kombirost</b><br>Drehen Sie das Gericht nach der Hälfte der Garzeit um.                                       | 50 Min. |
| P41  | Pizza frisch, dünn                               | -          |   2; <b>Backblech</b> mit Backpapier ausgekleidet | 15 Min. |

|     | Speise   | Gewicht | Einschubebene / Zubehör  | Dauer   |
|-----|--|---------|--|---------|
| P42 | Pizza frisch, dick   | -       |   2; <b>Backblech</b> mit Backpapier ausgekleidet                                  | 25 Min. |
| P43 | Quiche   | -       |  2; Backform auf <b>Kombirost</b>   | 45 Min. |
| P44 | Baguette/<br>Ciabatta/<br>Weißbrot                                 | 0,8 kg  |   3; <b>Backblech</b> mit Backpapier ausgekleidet<br>Für Weißbrot mehr Zeit nötig. | 30 Min. |
| P45 | Alle Getreide/<br>Roggen/dunkles Brot, alle Getreide in Kastenform | 1 kg    |   2; <b>Backblech</b> mit Backpapier ausgekleidet / <b>Kombirost</b>               | 60 Min. |

## 7. UHRFUNKTIONEN



### 7.1 Uhrfunktionen







| Uhrfunktion   | Verwendung   |
|---|--|
|    | Kurzzeit-Wecker. Nach Ablauf der Zeit ertönt der Signalton.  |
|    | Garzeitdauer. Nach Ablauf des Timers ertönt ein akustisches Signal und die Ofenfunktion stoppt.  |
|  | Zeitvorwahl. Verzögerung des Starts und/oder Endes des Kochens.  |
|  | Uptimer. Max. 23 Std. 59 Min. Diese Funktion wirkt sich nicht auf den Betrieb des Backofens aus.<br>Um den Uptimer ein- oder auszuschalten, wählen Sie: Menü, Einstellungen. |







### 7.2 Einstellung: Uhrfunktionen

| Einstellung: Uhrzeit |           |           |
|----------------------|-----------|-----------|
| Schritt 1            | Schritt 2 | Schritt 3 |

# UHRFUNKTIONEN

| Einstellung: Uhrzeit  |   |   |
|---|---|---|
|          |  |  |
| Um die Uhrzeit zu ändern, rufen Sie das Menü auf und wählen Sie Einstellungen, Tageszeit. | Stellen Sie die Uhrzeit ein.  | Drücken Sie: OK.  |

| Einstellung: Kurzzeit-Wecker   |  |   |   |
|--|--|---|---|
| Schritt 1  | Im Display wird Folgendes angezeigt:<br>0:00 angezeigt.<br> | Schritt 2   | Schritt 3   |
|   |  |  |  |
| Drücken Sie:                                |  | Stellen Sie Kurzzeit-Wecker ein.  | Drücken Sie: OK.  |
|  Der Countdown des Timers startet umgehend. |  |   |   |

| Einstellung: Garzeitdauer  |   |   |   |   |
|--|---|---|---|---|
| Schritt 1  | Schritt 2   | Im Display wird Folgendes angezeigt:<br>0:00 angezeigt.<br><br><small>STOP</small> | Schritt 3   | Schritt 4   |
|   |                          |   |  |  |
| Wählen Sie eine Ofenfunktion und stellen Sie die Temperatur ein.   | Drücken Sie wiederholt:  |   | Stellen Sie die Gardauer ein.   | Drücken Sie: OK.  |
|  Der Countdown des Timers startet umgehend. |   |   |   |   |

| Einstellung: Zeitvorwahl   |  |  |   |   |   |   |  |
|--|--|--|---|---|---|---|--|
| Schritt 1  | Schritt 2  |  | Schritt 3   | Schritt 4   |   | Schritt 5   | Schritt 6  |
|    |                             | Das Display zeigt die Uhrzeit an<br>START<br> |  |  | Im Display wird Folgendes angezeigt:<br>--:--<br><br>STOPP |  |  |
| Wählen Sie die Ofenfunktion.   | Drücken Sie wiederholt:<br> |  | Stellen Sie die Startzeit ein.  | Drücken Sie: OK.  |   | Stellen Sie die Endzeit ein.  | Drücken Sie: OK.   |
|  Der Countdown des Timers beginnt zu der eingestellten Startzeit. |  |  |   |   |   |   |  |

## 8. VERWENDUNG: ZUBEHÖR

### 8.1 Einsetzen des Zubehörs

Die kleine Einkerbung auf der Oberseite erhöht die Sicherheit. Die Vertiefungen sind auch Kippsicherungen. Durch den umlaufend erhöhten Rand des Rosts ist das Kochgeschirr gegen Abrutschen vom Rost gesichert.

#### Kombirost:

Schieben Sie den Rost zwischen die Führungsschienen der Einhängegitter.

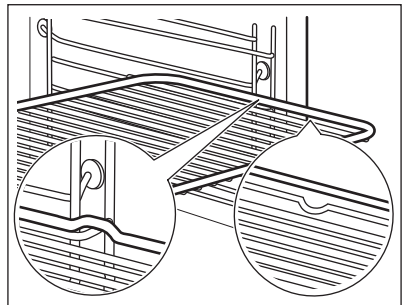



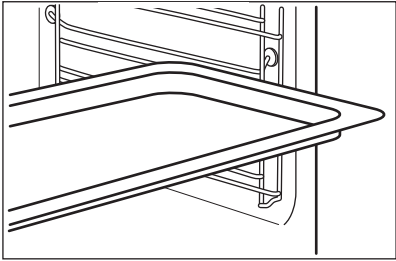
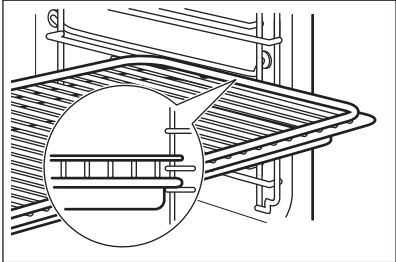



# ZUSATZFUNKTIONEN

|   |   |
|---|---|
| <p><b>Auflaufpfanne:</b><br/>Schieben Sie das Backblech zwischen die Führungsstäbe der Einhängegitter.</p>  |  |
| <p><b>Kombirost, Auflaufpfanne:</b><br/>Schieben Sie das Backblech zwischen die Führungsstäbe der Einhängegitter und dem Kombirost auf die Führungsstäbe darüber.</p> |  |

## 9. ZUSATZFUNKTIONEN



### 9.1 Verriegelung

|  |   |   |
|--|---|---|
| <p><b>Diese Funktion verhindert ein versehentliches Verstellen der Gerätefunktion.</b></p>   |   |   |
| <p>Einschalten, wenn das Gerät in Betrieb ist – das eingestellte Garen wird fortgesetzt und das Bedienfeld ist verriegelt.<br/>Schalten Sie sie ein, wenn das Gerät ausgeschaltet ist – sie kann nicht eingeschaltet werden, denn das Bedienfeld ist verriegelt.</p> |   |   |
| <br>   |  <p>– gedrückt halten, um die Funktion einzuschalten.<br/>Ein Signal ertönt.</p> |  <p>– gedrückt halten, um sie auszuschalten.</p> |
| <p> 3 x  – blinkt, wenn die Verriegelung eingeschaltet ist.</p>                                |   |   |

### 9.2 Automatische Abschaltung

Der Backofen wird aus Sicherheitsgründen nach einiger Zeit ausgeschaltet, wenn eine Ofenfunktion eingeschaltet ist und Sie die Einstellungen nicht ändern.



|  (°C) |  (Std.) |
|--|--|
| 30 - 115   | 12.5   |
| 120 - 195  | 8.5  |
| 200 - 245  | 5.5  |
| 250 - max.   | 3  |

Die Abschaltautomatik funktioniert nicht mit den Funktionen: Backofenbeleuchtung, Zeitvorwahl.



## 9.3 Kühlgebläse

Wenn das Gerät in Betrieb ist, schaltet sich das Kühlgebläse automatisch ein, um die Oberflächen des Geräts kühl zu halten. Nach dem Abschalten des Geräts kann das Kühlgebläse weiterlaufen, bis das Gerät abgekühlt ist.



# 10. TIPPS UND HINWEISE

## 10.1 Feuchte Umluft

Beachten Sie für beste Ergebnisse die unten in der Tabelle aufgeführten Empfehlungen. Nutzen Sie die dritte Einschubebene.



|  |  (°C) |  (Min.) |
|--|--|--|
| Nudelgratin  | 200 - 220  | 45 - 55  |
| Kartoffelgratin  | 180 - 200  | 70 - 85  |
| Moussaka   | 170 - 190  | 70 - 95  |
| Lasagne, frisch  | 180 - 200  | 75 - 90  |
| Cannelloni   | 180 - 200  | 70 - 85  |
| Brotpudding  | 190 - 200  | 55 - 70  |
| Milchreis  | 170 - 190  | 45 - 60  |
| Apfelkuchen auf Rührteig (runde Kuchenform)                                      | 160 - 170  | 70 - 80  |

# TIPPS UND HINWEISE

|  | <br>(°C) | <br>(Min.) |
|--|---|---|
| Weißbrot   | 190 - 200   | 55 - 70   |

## 10.2 Feuchte Umluft - Empfohlenes Zubehör

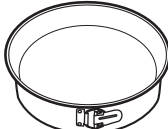





Verwenden Sie die dunklen und nicht reflektierenden Formen und Behälter. Sie haben eine bessere Wärmeabsorption als helle Farbe und reflektierende Schüsseln.

|  |  |  |  |
|--|--|--|--|
| <br><b>Pizzapfanne</b> | <br><b>Backform</b> | <br><b>Förmchen</b> | <br><b>Tortenbodenform</b> |
| Dunkel, nicht reflektierend<br>28 cm Durchmesser   | Dunkel, nicht reflektierend<br>26 cm Durchmesser   | Keramikform<br>8 cm Durchmesser, 5 cm Höhe   | Dunkel, nicht reflektierend<br>28 cm Durchmesser   |

## 10.3 Gartabellen für Prüfinstitute

### Informationen für Prüfinstitute

Tests gemäß EN 60350, IEC 60350.





|  <b>BACKEN AUF EINER EINSCHUBEBENE. Backen in Formen</b> |   |   |   |   |
|--|---|---|---|---|
|    |  | <br>(°C) | <br>(Min.) |  |
| Biskuit, fettfrei  | Heißluft  | 140 - 150   | 35 - 50   | 2   |
| Biskuit, fettfrei  | Ober-/Unterhitze  | 160   | 35 - 50   | 2   |
| Apfelkuchen, 2 Formen<br>à Ø 20 cm   | Heißluft  | 160   | 60 - 90   | 2   |
| Apfelkuchen, 2 Formen<br>à Ø 20 cm   | Ober-/Unterhitze  | 180   | 70 - 90   | 1   |



## BACKEN AUF EINER EINSCHUBELENE. Plätzchen







Nutzen Sie die dritte Einschubebene.

|  |  | <br>(°C) | <br>(Min.) |
|--|---|---|---|
| Mürbeteiggebäck / Feingebäck   | Heißluft  | 140   | 25 - 40   |
| Mürbeteiggebäck / Feingebäck, Heizen Sie den leeren Backofen vor                 | Ober-/Unterhitze  | 160   | 20 - 30   |
| Törtchen, 20 pro Blech, Heizen Sie den leeren Backofen vor                       | Heißluft  | 150   | 20 - 35   |
| Törtchen, 20 pro Blech, Heizen Sie den leeren Backofen vor                       | Ober-/Unterhitze  | 170   | 20 - 30   |



## BACKEN AUF MEHREREN EBENEN. Plätzchen

|  |  | <br>(°C) | <br>(Min.) |  |
|--|---|---|---|--|
| Mürbeteiggebäck / Feingebäck   | Heißluft  | 140   | 25 - 45   | 1 / 4  |
| Törtchen, 20 pro Blech, Heizen Sie den leeren Backofen vor                         | Heißluft  | 150   | 23 - 40   | 1 / 4  |
| Biskuit, fettfrei  | Heißluft  | 160   | 35 - 50   | 1 / 4  |

# REINIGUNG UND PFLEGE



Heizen Sie den leeren Backofen 5 Min. vor.



Grillen Sie bei maximaler Temperatureinstellung.



(Min.)



Toast

Grill

1 - 3

5

Rindersteak, Nach der Hälfte der Zeit wenden

Grill

24 - 30

4

## 11. REINIGUNG UND PFLEGE



### WARNUNG!

Siehe Kapitel Sicherheitshinweise.

### 11.1 Hinweise zur Reinigung



Reinigungs-  
mittel

Reinigen Sie die Vorderseite des Geräts mit einem Mikrofasertuch mit warmem Wasser und einem milden Reinigungsmittel.

Reinigen Sie die Metalloberflächen mit einer geeigneten Reinigungslösung.

Reinigen Sie Flecken mit einem milden Reinigungsmittel.



Täglicher Ge-  
brauch

Reinigen Sie den Garraum nach jedem Gebrauch. Fettansammlungen oder andere Speisereste könnten einen Brand verursachen.

Lassen Sie die Speisen nicht länger als 20 Minuten im Gerät stehen. Trocknen Sie den Garraum nach jedem Gebrauch mit einem Mikrofasertuch ab.

|   |   |
|---|---|
|  <p><b>Zubehör</b></p> | <p>Reinigen Sie alle Zubehörteile nach jedem Gebrauch und lassen Sie sie trocknen. Feuchten Sie ein weiches Tuch mit warmem Wasser und einem milden Reinigungsmittel an. Reinigen Sie die Zubehörteile nicht im Geschirrspüler.</p> |
|   | <p>Reinigen Sie das Zubehör mit Antihaftbeschichtung nicht mit Scheuermitteln oder scharfkantigen Gegenständen.</p>   |

## 11.2 Entfernen: Einhängegitter

Entfernen Sie EINHÄNGEGITTER zur Reinigung des Backofens.

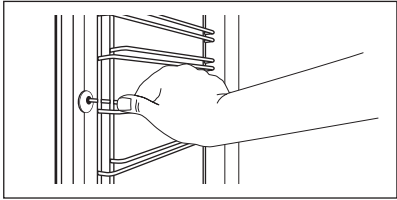
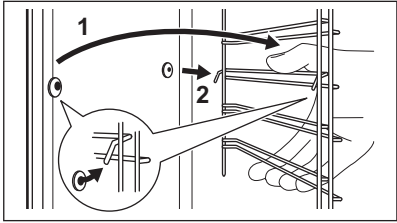
|                         |  |   |
|-------------------------|--|---|
| <p><b>Schritt 1</b></p> | <p>Schalten Sie den Backofen aus und warten Sie, bis er abgekühlt ist.</p>                   |  |
| <p><b>Schritt 2</b></p> | <p>Ziehen Sie das EINHÄNGEGITTER vorne von der Seitenwand weg.</p>                           |   |
| <p><b>Schritt 3</b></p> | <p>Ziehen Sie das EINHÄNGEGITTER hinten von der Seitenwand weg und nehmen Sie es heraus.</p> |  |
| <p><b>Schritt 4</b></p> | <p>Setzen Sie die EINHÄNGEGITTER in umgekehrter Reihenfolge ein.</p>                         |   |

## 11.3 Benutzung: Pyrolytische Reinigung



Reinigen Sie den Backofen mit Pyrolytische Reinigung.

|  |   |
|--|---|
|  | <p><b>WARNUNG!</b><br/>Es besteht das Risiko von Verbrennungen.</p> |
|--|---|

|  |   |
|--|---|
|  | <p><b>VORSICHT!</b><br/>Ist über dem Backofen ein Kochfeld eingebaut oder befinden sich weitere Geräte in demselben Küchenmöbel, verwenden Sie diese nicht während der Pyrolyse. Andernfalls kann der Backofen beschädigt werden.</p> |
|--|---|

| Vor dem Pyrolytische Reinigung:  |   |  |
|--|---|--|
| <p>Schalten Sie den Backofen aus und warten Sie, bis er abgekühlt ist.</p> | <p>Entfernen Sie alle Zubehörteile aus dem Backofen und die herausnehmbaren EINHÄNGEGITTER.</p> | <p>Reinigen Sie den Backofenboden und die innere Türglasscheibe mit warmem Wasser, einem weichen Tuch und einem milden Reinigungsmittel.</p> |

# REINIGUNG UND PFLEGE

| Pyrolytische Reinigung  |  |
|---|--|
| <b>Schritt 1</b>  | Menü eingeben: Reinigung  . |
| Option  | Dauer  |
| C1 - Leichte Reinigung  | 1 h  |
| C2 - Normale Reinigung  | 1 h 30 min   |
| C3 - Gründliche Reinigung   | 3 h  |
| <b>Schritt 2</b>  | OK - drücken, um das Reinigungsprogramm auszuwählen.   |
| <b>Schritt 3</b>  | OK - Drücken, um die Reinigung zu starten.   |
| <b>Schritt 4</b>  | Drehen Sie nach der Reinigung den Knopf für die Backofenfunktionen in die Aus-Position.                      |
|  Während der Reinigung ist die Backofenlampe ausgeschaltet.  |  |
| Sobald der Backofen die eingestellte Temperatur erreicht hat, wird die Tür verriegelt. Bis die Tür entriegelt wird, zeigt das Display Folgendes an:  . |  |

| Nach Abschluss der Reinigung:                                       |  |  |
|---|--|--|
| Schalten Sie den Backofen aus und warten Sie, bis er abgekühlt ist. | Reinigen Sie den Garraum mit einem weichen Tuch. | Entfernen Sie die Rückstände vom Garraumboden. |

## 11.4 Erinnerungsfunktion Reinigen

| Der Backofen erinnert Sie daran, wann er mit der pyrolytischen Reinigung gereinigt werden muss.  |   |
|--|---|
|  blinkt 5 Sekunden nach jedem Kochvorgang im Display. | Zum Ausschalten der Erinnerung geben Sie die Menü ein und wählen Sie Einstellungen, Erinnerungsfunktion Reinigen. |

## 11.5 Aus- und Einbau: Tür

Sie können die Tür und inneren Glasscheiben zur Reinigung entfernen. Die Anzahl der Glasscheiben unterscheidet sich je nach Modell.



### WARNUNG!

Die Tür ist schwer.



### VORSICHT!

Behandeln Sie das Glas vorsichtig, insbesondere an den Kanten der vorderen Scheibe. Das Glas kann zerbrechen.

|                  |   |  |
|------------------|---|--|
| <b>Schritt 1</b> | Öffnen Sie die Tür vollständig.   |  |
| <b>Schritt 2</b> | Heben Sie die Klemmhebel (A) an beiden Türscharnieren an und drücken Sie auf sie.   |  |
| <b>Schritt 3</b> | Schließen Sie die Backofentür bis zur ersten Öffnungsstellung (in einem Winkel von ca. 70°). Fassen Sie die Tür mit beiden Händen seitlich an und ziehen Sie sie schräg nach oben vom Backofen weg. Legen Sie die Tür mit der Außenseite nach unten auf ein weiches Tuch und eine stabile Fläche. |  |
| <b>Schritt 4</b> | Fassen Sie die Türabdeckung (B) an der Oberkante der Tür an beiden Seiten an. Drücken Sie sie nach innen, um den Klippverschluss zu lösen.  |  |
| <b>Schritt 5</b> | Ziehen Sie die Türabdeckung nach vorn, um sie abzunehmen.   |  |
| <b>Schritt 6</b> | Fassen Sie die Glasscheiben der Tür nacheinander am oberen Rand an und ziehen Sie sie nach oben aus den Führungen.  |  |

# REINIGUNG UND PFLEGE

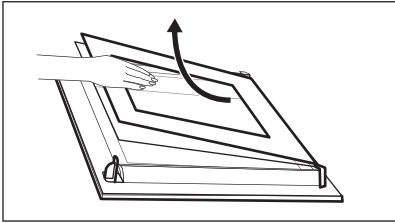
|                  |  |   |
|------------------|--|---|
| <b>Schritt 7</b> | Reinigen Sie die Glasscheibe mit Wasser und Spülmittel. Trocknen Sie die Glasscheibe sorgfältig ab. Reinigen Sie die Glasscheiben nicht im Geschirrspüler. |  |
| <b>Schritt 8</b> | Führen Sie nach der Reinigung die obigen Schritte in umgekehrter Reihenfolge durch.  |   |
| <b>Schritt 9</b> | Setzen Sie zuerst die kleinere Scheibe ein, dann die größere Scheibe und die Tür.  |   |

## 11.6 Austausch: Lampe

|  |  |
|--|--|
|  | <b>WARNUNG!</b><br>Stromschlaggefahr.<br>Die Lampe kann heiß sein. |
|--|--|

| Bevor Sie die Lampe austauschen:                                  |  |  |
|---|--|--|
| Schritt 1   | Schritt 2                                    | Schritt 3                                      |
| Schalten Sie den Backofen aus. Warten Sie, bis der Ofen kalt ist. | Trennen Sie den Ofen von der Netzversorgung. | Breiten Sie ein Tuch auf dem Garraumboden aus. |

## Obere Lampe

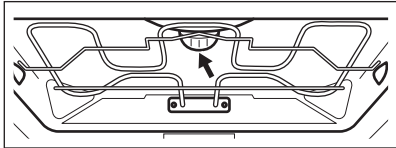
|                  |  |  |
|------------------|--|--|
| <b>Schritt 1</b> | Drehen Sie die Glasabdeckung und nehmen Sie sie ab.                            |  |
| <b>Schritt 2</b> | Reinigen Sie die Glasabdeckung.  |  |
| <b>Schritt 3</b> | Ersetzen Sie die Lampe durch eine geeignete, bis 300 °C hitzebeständige Lampe. |  |
| <b>Schritt 4</b> | Bringen Sie die Glasabdeckung an.  |  |



## 12. FEHLERSUCHE



### WARNUNG!

Siehe Kapitel Sicherheitshinweise.

### 12.1 Was zu tun ist, wenn ...

In allen Fällen, die nicht in dieser Tabelle aufgeführt sind, wenden Sie sich bitte an einen autorisierten Kundendienst.



#### Der Backofen schaltet sich nicht ein oder heizt nicht auf

| Störung  | Prüfen Sie, ob Folgendes zutrifft ...                                    |
|--|--|
| Der Backofen kann nicht eingeschaltet oder bedient werden. | Der Backofen ist ordnungsgemäß an die Spannungsversorgung angeschlossen. |
| Der Backofen heizt nicht auf.                              | Die Abschaltautomatik ausgeschaltet.                                     |
| Der Backofen heizt nicht auf.                              | Die Backofen-Tür ist geschlossen.  |
| Der Backofen heizt nicht auf.                              | Die Sicherung ist nicht durchgebrannt.                                   |
| Der Backofen heizt nicht auf.                              | Die Verriegelung ist nicht verschlossen.                                 |



#### Komponenten

| Störung                       | Prüfen Sie, ob Folgendes zutrifft ... |
|-------------------------------|---------------------------------------|
| Die Lampe ist ausgeschaltet.  | Feuchte Umluft - ist eingeschaltet.   |
| Die Lampe funktioniert nicht. | Die Lampe ist durchgebrannt.          |



#### Fehlercodes

| Im Display erscheint ... | Prüfen Sie, ob Folgendes zutrifft ...  |
|--------------------------|--|
| Err C3                   | Die Backofen-Tür ist geschlossen und die Türverriegelung ist nicht beschädigt. |
| Err F102                 | Die Backofen-Tür ist geschlossen.  |

# ENERGIEEFFIZIENZ

---



## Fehlercodes

|  |   |
|--|---|
| Err F102   | Die Türverriegelung nicht defekt ist.                   |
| 00:00 angezeigt.   | Es gab einen Stromausfall. Stellen Sie die Uhrzeit ein. |
| Wenn das Display einen Fehlercode anzeigt, der nicht in dieser Tabelle enthalten ist, schalten Sie die Haussicherung aus und wieder ein, um den Ofen neu zu starten. Wenn der Fehlercode erneut angezeigt wird, wenden Sie sich an einen autorisierten Kundendienst. |   |

## 12.2 Service-Daten

Wenn Sie das Problem nicht selbst lösen können, wenden Sie sich an Ihren Händler oder einen autorisierten Kundendienst.

Die vom Kundendienst benötigten Daten finden Sie auf dem Typenschild. Das Typenschild befindet sich am vorderen Rahmen des Garraums des Geräts. Entfernen Sie das Typenschild nicht vom Garraum.

### Wir empfehlen Ihnen, die Daten hier zu notieren:

|                     |       |
|---------------------|-------|
| Modell (MOD.):      | ..... |
| Produktnummer (PNC) | ..... |
| Seriennummer (S.N.) | ..... |

# 13. ENERGIEEFFIZIENZ

---

## 13.1 Produktinformationen und Produktinformationsblatt\*

|  |  |
|--|--|
| Name des Lieferanten   | AEG  |
| Modellbezeichnung  | EPB335060M 940321399<br>EPB43509BM 940321397 |
| Energieeffizienzindex  | 81.2   |
| Energieeffizienzklasse   | A+   |
| Energieverbrauch mit einer Standardbeladung, konventioneller Modus | 1.09 kWh/Programm                            |

|  |                      |         |
|--|----------------------|---------|
| Energieverbrauch mit einer Standardbelastung, Umluft-Modus | 0.69 kWh/Programm    |         |
| Anzahl der Garräume  | 1                    |         |
| Wärmequelle  | Strom                |         |
| Volumen  | 71 l                 |         |
| Art des Backofens  | Untereinbau-Backofen |         |
| Masse  | EPB335060M           | 33.0 kg |
|  | EPB43509BM           | 33.5 kg |

\* Für die Europäische Union gemäß EU-Richtlinien 65/2014 und 66/2014.  
 Für die Republik Weißrussland gemäß STB 2478-2017, Anhang G; STB 2477-2017, Anlagen A und B  
 Für die Ukraine gemäß 568/32020.

Die Energieeffizienzklasse gilt nicht für Russland.

EN 60350-1 - Elektrische Kochgeräte für den Hausgebrauch - Teil 1: Stufen, Backöfen, Dampfofen und Grills – Methoden zur Leistungsmessung.

## 13.2 Energiesparen



Das Gerät verfügt über Funktionen, mit deren Hilfe Sie beim täglichen Kochen Energie sparen können.

Stellen Sie sicher, dass die Gerätetür geschlossen ist, wenn das Gerät in Betrieb ist. Die Gerätetür darf während des Garvorgangs nicht zu oft geöffnet werden. Halten Sie die Türdichtung sauber und stellen Sie sicher, dass sie sich fest in der richtigen Position befindet. Verwenden Sie Kochgeschirr aus Metall, um mehr Energie zu sparen. Heizen Sie, wenn möglich, das Gerät vor dem Garvorgang nicht vor. Wenn Sie mehrere Speisen gleichzeitig zubereiten, halten Sie die Unterbrechungen beim Backen so kurz wie möglich.

### **Garen mit Heißluft**

Nutzen Sie, wenn möglich, die Garfunktionen mit Heißluft, um Energie zu sparen.

### **Restwärme**

Ventilator und Lampe funktionieren weiter. Sobald Sie das Gerät ausschalten, wird im Display die Restwärme angezeigt. Die Restwärme kann zum Warmhalten von Speisen genutzt werden. Beträgt die Garzeit mehr als 30 Minuten, reduzieren Sie die Gerätetemperatur mindestens 3 - 10 Min. vor Ablauf des Garvorgangs. Durch die Restwärme im Gerät wird der Garvorgang fortgesetzt.

Nutzen Sie die Restwärme, um andere Speisen aufzuwärmen.

# MENÜSTRUKTUR

## Warmhalten von Speisen

Wählen Sie die niedrigste Temperatureinstellung, wenn Sie die Restwärme zum Warmhalten von Speisen nutzen möchten. Die Restwärmeanzeige oder Temperatur werden auf dem Display angezeigt.

## Garen bei ausgeschalteter Backofenbeleuchtung

Schalten Sie die Lampe während des Garvorgangs aus. Schalten Sie sie nur ein, wenn Sie sie benötigen.

## Feuchte Umluft



Diese Funktion soll während des Garvorgangs Energie sparen.







Bei Verwendung dieser Funktion schaltet sich die Lampe automatisch nach 30 Sekunden aus. Sie können die Lampe wieder einschalten, aber dadurch werden die erwarteten Energieeinsparungen reduziert.

# 14. MENÜSTRUKTUR

## 14.1 Menü

|   |  |
|---|--|
|  | ≡ - Wählen Sie , um die Menü einzugeben. |
|---|--|

| Menü Struktur  |   |   |
|--|---|---|
| Koch-Assistent  | Reinigung  | Einstellungen  |

| Schritt 1   | Schritt 2  | Schritt 3  | Schritt 4  | Schritt 5  |
|---|--|--|--|--|
| <br>≡  | <br>OK | <br>O1 - O11 | <br>OK |  |
| Wählen Sie Menü, Einstellungen.   | Bestätigen Sie die Einstellung.  | Wählen Sie die Einstellung.  | Bestätigen Sie die Einstellung.  | Stellen Sie den Wert ein und drücken Sie OK.                                       |

| Einstellungen |            |   |    |            |       |
|---------------|------------|---|----|------------|-------|
| O1            | Uhrzeit    | Ändern  | O2 | Helligkeit | 1 - 5 |
| O3            | Tastentöne | 1 - Signalton<br>2 - Klicken<br>3 - Ausschalten | O4 | Lautstärke | 1 - 4 |

# INFORMATIONEN ZUR ENTSORGUNG

| Einstellungen |   |                           |     |                              |           |
|---------------|---|---------------------------|-----|------------------------------|-----------|
| O5            | Uptimer                                   | Ein / Aus                 | O6  | Backofenbeleuchtung          | Ein / Aus |
| O7            | Schnellaufheizung                         | Ein / Aus                 | O8  | Erinnerungsfunktion Reinigen | Ein / Aus |
| O9            | DEMO                                      | Aktivierungscode:<br>2468 | O10 | Softwareversion              | Prüfen    |
| O11           | Gerät auf Werkseinstellungen zurücksetzen | Ja / Nein                 |     |                              |           |

## 15. INFORMATIONEN ZUR ENTSORGUNG

### Ihre Pflichten als Endnutzer



Dieses Elektro- bzw. Elektronikgerät ist mit einer durchgestrichenen Abfalltonne auf Rädern gekennzeichnet. Das Gerät darf deshalb nur getrennt vom unsortierten Siedlungsabfall gesammelt und zurückgenommen werden, es darf also nicht in den Hausmüll gegeben werden. Das Gerät kann z. B. bei einer kommunalen Sammelstelle oder ggf. bei einem Verteiler (siehe zu deren Rücknahmepflichten unten) abgegeben werden. Das gilt auch für alle Bauteile, Unterbaugruppen und Verbrauchsmaterialien des zu entsorgenden Altgeräts. Bevor das Altgerät entsorgt werden darf, müssen alle Altbatterien und Altakkumulatoren vom Altgerät getrennt werden, die nicht vom Altgerät umschlossen sind. Das gleiche gilt für Lampen, die zerstörungsfrei aus dem Altgerät entnommen werden können. Der Endnutzer ist zudem selbst dafür verantwortlich, personenbezogene Daten auf dem Altgerät zu löschen.

### Hinweise zum Recycling

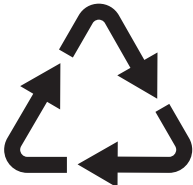

Helfen Sie mit, alle Materialien zu recyceln, die mit diesem Symbol gekennzeichnet sind. Entsorgen Sie solche Materialien, insbesondere Verpackungen, nicht im Hausmüll sondern über die bereitgestellten Recyclingbehälter oder die entsprechenden örtlichen Sammelsysteme. Recyceln Sie zum Umwelt- und Gesundheitsschutz auch elektrische und elektronische Geräte.

## **Rücknahmepflichten der Verreiber in Deutschland**

Wer auf mindestens 400 m<sup>2</sup> Verkaufsfläche Elektro- und Elektronikgeräte vertreibt oder sonst geschäftlich an Endnutzer abgibt, ist verpflichtet, bei Abgabe eines neuen Geräts ein Altgerät des Endnutzers der gleichen Geräteart, das im Wesentlichen die gleichen Funktionen wie das neue Gerät erfüllt, am Ort der Abgabe oder in unmittelbarer Nähe hierzu unentgeltlich zurückzunehmen. Das gilt auch für Verreiber von Lebensmitteln mit einer Gesamtverkaufsfläche von mindestens 800 m<sup>2</sup>, die mehrmals im Kalenderjahr oder dauerhaft Elektro- und Elektronikgeräte anbieten und auf dem Markt bereitstellen. Solche Verreiber müssen zudem auf Verlangen des Endnutzers Altgeräte, die in keiner äußeren Abmessung größer als 25 cm sind (kleine Elektrogeräte), im Einzelhandelsgeschäft oder in unmittelbarer Nähe hierzu unentgeltlich zurückzunehmen; die Rücknahme darf in diesem Fall nicht an den Kauf eines Elektro- oder Elektronikgerätes geknüpft, kann aber auf drei Altgeräte pro Geräteart beschränkt werden.

Ort der Abgabe ist auch der private Haushalt, wenn das neue Elektro- oder Elektronikgerät dorthin geliefert wird; in diesem Fall ist die Abholung des Altgerätes für den Endnutzer kostenlos.

Die vorstehenden Pflichten gelten auch für den Vertrieb unter Verwendung von Fernkommunikationsmitteln, wenn die Verreiber Lager- und Versandflächen für Elektro- und Elektronikgeräte bzw. Gesamtlager- und -versandflächen für Lebensmittel vorhalten, die den oben genannten Verkaufsflächen entsprechen. Die unentgeltliche Abholung von Elektro- und Elektronikgeräten ist dann aber auf Wärmeüberträger (z. B. Kühlschrank), Bildschirme, Monitore und Geräte, die Bildschirme mit einer Oberfläche von mehr als 100 cm<sup>2</sup> enthalten, und Geräte beschränkt, bei denen mindestens eine der äußeren Abmessungen mehr als 50 cm beträgt. Für alle übrigen Elektro- und Elektronikgeräte muss der Verreiber geeignete Rückgabemöglichkeiten in zumutbarer Entfernung zum jeweiligen Endnutzer gewährleisten; das gilt auch für kleine Elektrogeräte (s.o.), die der Endnutzer zurückgeben will, ohne ein neues Gerät zu kaufen.

## **Rücknahmepflichten von Verreibern und andere Möglichkeiten der Entsorgung von Elektro- und Elektronikgeräten in der Region Wallonien**

Verreiber, die Elektro- und Elektronikgeräte verkaufen, sind verpflichtet, bei der Lieferung von Neugeräten Altgeräte desselben Typs, die im Wesentlichen die gleichen Funktionen wie die Neugeräte erfüllen, kostenlos vom Endverbraucher zurückzunehmen. Dies gilt auch bei der Lieferung von neuen Elektro- und Elektronikgeräten oder beim Fernabsatz.

Darüber hinaus ist jeder, der Elektro- und Elektronikgeräte auf einer Verkaufsfläche von mindestens 400 m<sup>2</sup> verkauft, verpflichtet, Altgeräte, die in keiner äußeren Abmessung größer als 25 cm sind (Elektrokleingeräte), im Ladengeschäft oder in unmittelbarer Nähe kostenlos zurückzunehmen; die Rücknahme darf in diesem Fall nicht vom Kauf eines Elektro- oder Elektronikgerätes abhängig gemacht werden.

Die Rücknahme von Elektro- und Elektronikgeräten kann auch auf Containerplätzen oder zugelassenen Recyclinghöfen erfolgen. Für weitere Informationen wenden Sie sich bitte an Ihre Gemeindeverwaltung.



[www.aeg.com/shop](http://www.aeg.com/shop)



867371663-A-272022



**AEG**



▶ IEB64030XB

|    |   |    |
|----|---|----|
| EN | <b>User Manual</b><br>Hob                       | 2  |
| FR | <b>Notice d'utilisation</b><br>Table de cuisson | 21 |
| DE | <b>Benutzerinformation</b><br>Kochfeld          | 42 |

# USER MANUAL

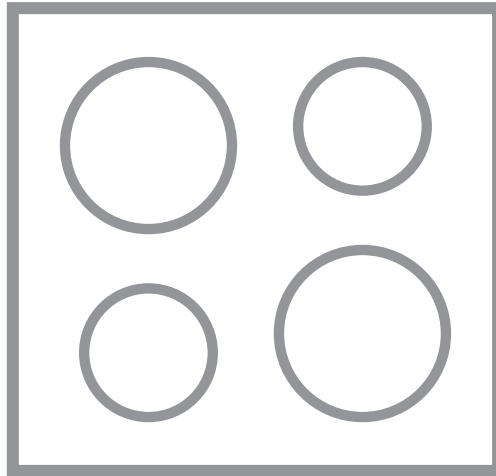

**AEG**

## CONTENTS

|                             |    |
|-----------------------------|----|
| 1. SAFETY INFORMATION.....  | 2  |
| 2. SAFETY INSTRUCTIONS..... | 4  |
| 3. INSTALLATION.....        | 7  |
| 4. PRODUCT DESCRIPTION..... | 8  |
| 5. DAILY USE.....           | 10 |
| 6. HINTS AND TIPS.....      | 14 |
| 7. CARE AND CLEANING.....   | 16 |
| 8. TROUBLESHOOTING.....     | 16 |
| 9. TECHNICAL DATA.....      | 18 |
| 10. ENERGY EFFICIENCY.....  | 19 |

## FOR PERFECT RESULTS

Thank you for choosing this AEG product. We have created it to give you impeccable performance for many years, with innovative technologies that help make life simpler – features you might not find on ordinary appliances. Please spend a few minutes reading to get the very best from it.

Visit our website to:



Get usage advice, brochures, trouble shooter, service and repair information:  
**[www.aeg.com/support](http://www.aeg.com/support)**



Register your product for better service:  
**[www.registeraeg.com](http://www.registeraeg.com)**



Buy Accessories, Consumables and Original spare parts for your appliance:  
**[www.aeg.com/shop](http://www.aeg.com/shop)**

## CUSTOMER CARE AND SERVICE

Always use original spare parts.

When contacting our Authorised Service Centre, ensure that you have the following data available: Model, PNC, Serial Number.

The information can be found on the rating plate.

 Warning / Caution-Safety information

 General information and tips

 Environmental information

Subject to change without notice.

### 1. SAFETY INFORMATION

Before the installation and use of the appliance, carefully read the supplied instructions. The manufacturer is not responsible for any injuries or damages that are the result of incorrect installation or usage. Always keep the

instructions in a safe and accessible location for future reference.

## **1.1 Children and vulnerable people safety**

- This appliance can be used by children aged from 8 years and above and persons with reduced physical, sensory or mental capabilities or lack of experience and knowledge if they have been given supervision or instruction concerning the use of the appliance in a safe way and understand the hazards involved.
- Children between 3 and 8 years of age and persons with very extensive and complex disabilities shall be kept away unless continuously supervised.
- Children of less than 3 years of age should be kept away unless continuously supervised.
- Do not let children play with the appliance.
- Keep all packaging away from children and dispose of it appropriately.
- Keep children and pets away from the appliance when it operates or when it cools down. Accessible parts are hot.
- If the appliance has a child safety device, it should be activated.
- Children shall not carry out cleaning and user maintenance of the appliance without supervision.

## **1.2 General Safety**

- **WARNING:** The appliance and its accessible parts become hot during use. Care should be taken to avoid touching heating elements.
- Do not operate the appliance by means of an external timer or separate remote-control system.
- **WARNING:** Unattended cooking on a hob with fat or oil can be dangerous and may result in fire.
- **NEVER** try to extinguish a fire with water, but switch off the appliance and then cover flame e.g. with a lid or a fire blanket.

- **CAUTION:** The cooking process has to be supervised. A short term cooking process has to be supervised continuously.
- **WARNING:** Danger of fire: Do not store items on the cooking surfaces.
- Metallic objects such as knives, forks, spoons and lids should not be placed on the hob surface since they can get hot.
- Do not use a steam cleaner to clean the appliance.
- After use, switch off the hob element by its control and do not rely on the pan detector.
- If the glass ceramic surface / glass surface is cracked, switch off the appliance and unplug it from the mains. In case the appliance is connected to the mains directly using junction box, remove the fuse to disconnect the appliance from power supply. In either case contact the Authorised Service Centre.
- If the supply cord is damaged, it must be replaced by the manufacturer, an authorized Service or similarly qualified persons in order to avoid a hazard.
- **WARNING:** Use only hob guards designed by the manufacturer of the cooking appliance or indicated by the manufacturer of the appliance in the instructions for use as suitable or hob guards incorporated in the appliance. The use of inappropriate guards can cause accidents.

## 2. SAFETY INSTRUCTIONS

### 2.1 Installation



**WARNING!**

Only a qualified person must install this appliance.



**WARNING!**

Risk of injury or damage to the appliance.

- Remove all the packaging.
- Do not install or use a damaged appliance.
- Follow the installation instructions supplied with the appliance.
- Keep the minimum distance from other appliances and units.
- Always take care when moving the appliance as it is heavy. Always use safety gloves and enclosed footwear.
- Seal the cut surfaces with a sealant to prevent moisture to cause swelling.
- Protect the bottom of the appliance from steam and moisture.
- Do not install the appliance adjacent to a door or under a window. This prevents hot cookware falling from the

appliance when the door or the window is opened.

- Each appliance has cooling fans on the bottom.
- If the appliance is installed above a drawer:
  - Do not store any small pieces or sheets of paper that could be pulled in, as they can damage the cooling fans or impair the cooling system.
  - Keep a distance of minimum 2 cm between the bottom of the appliance and parts stored in the drawer.

## 2.2 Electrical Connection



### **WARNING!**

Risk of fire and electric shock.

- All electrical connections should be made by a qualified electrician.
- The appliance must be earthed.
- Before connecting the hob to an oven and before every wiring make sure the main terminals of both appliances are not live.
- Make sure that the parameters on the rating plate are compatible with the electrical ratings of the mains power supply.
- Make sure the appliance is installed correctly. Loose and incorrect electricity mains cable or plug (if applicable) can make the terminal become too hot.
- Use the correct electricity mains cable.
- Do not let the electricity mains cable tangle.
- Make sure that a shock protection is installed.
- Use the strain relief clamp on the cable.
- Make sure the mains cable or plug (if applicable) does not touch the hot appliance or hot cookware, when you connect the appliance to the near sockets.
- Do not use multi-plug adapters and extension cables.
- Make sure not to cause damage to the mains plug (if applicable) or to the mains cable. Contact our Authorised

Service Centre or an electrician to change a damaged mains cable.

- The shock protection of live and insulated parts must be fastened in such a way that it cannot be removed without tools.
- Connect the mains plug to the mains socket only at the end of the installation. Make sure that there is access to the mains plug after the installation.
- If the mains socket is loose, do not connect the mains plug.
- Do not pull the mains cable to disconnect the appliance. Always pull the mains plug.
- Use only correct isolation devices: line protecting cut-outs, fuses (screw type fuses removed from the holder), earth leakage trips and contactors.
- The electrical installation must have an isolation device which lets you disconnect the appliance from the mains at all poles. The isolation device must have a contact opening width of minimum 3 mm.

## 2.3 Use



### **WARNING!**

Risk of injury, burns and electric shock.

- Remove all the packaging, labelling and protective film (if applicable) before first use.
- Use this appliance in a household environment.
- Do not change the specification of this appliance.
- Make sure that the ventilation openings are not blocked.
- Do not let the appliance stay unattended during operation.
- Set the cooking zone to “off” after each use.
- Do not rely on the pan detector.
- Do not put cutlery or saucepan lids on the cooking zones. They can become hot.
- Do not operate the appliance with wet hands or when it has contact with water.
- Do not use the appliance as a work surface or as a storage surface.

- If the surface of the appliance is cracked, disconnect immediately the appliance from the power supply. This to prevent an electrical shock.
- Users with a pacemaker must keep a distance of minimum 30 cm from the induction cooking zones when the appliance is in operation.
- When you place food into hot oil, it may splash.



### **WARNING!**

Risk of fire and explosion

- Fats and oil when heated can release flammable vapours. Keep flames or heated objects away from fats and oils when you cook with them.
- The vapours that very hot oil releases can cause spontaneous combustion.
- Used oil, that can contain food remnants, can cause fire at a lower temperature than oil used for the first time.
- Do not put flammable products or items that are wet with flammable products in, near or on the appliance.



### **WARNING!**

Risk of damage to the appliance.

- Do not keep hot cookware on the control panel.
- Do not put a hot pan cover on the glass surface of the hob.
- Do not let cookware to boil dry.
- Be careful not to let objects or cookware fall on the appliance. The surface can be damaged.
- Do not activate the cooking zones with empty cookware or without cookware.
- Do not put aluminium foil on the appliance.
- Cookware made of cast iron, aluminium or with a damaged bottom can cause scratches on the glass / glass ceramic. Always lift these objects up when you have to move them on the cooking surface.
- This appliance is for cooking purposes only. It must not be used for

other purposes, for example room heating.

## **2.4 Care and cleaning**

- Clean the appliance regularly to prevent the deterioration of the surface material.
- Deactivate the appliance and let it cool down before you clean it.
- Disconnect the appliance from the electrical supply before maintenance.
- Do not use water spray and steam to clean the appliance.
- Clean the appliance with a moist soft cloth. Only use neutral detergents. Do not use any abrasive products, abrasive cleaning pads, solvents or metal objects.

## **2.5 Service**

- To repair the appliance contact the Authorised Service Centre. Use original spare parts only.
- Concerning the lamp(s) inside this product and spare part lamps sold separately: These lamps are intended to withstand extreme physical conditions in household appliances, such as temperature, vibration, humidity, or are intended to signal information about the operational status of the appliance. They are not intended to be used in other applications and are not suitable for household room illumination.

## **2.6 Disposal**



### **WARNING!**

Risk of injury or suffocation.

- Contact your municipal authority for information on how to discard the appliance correctly.
- Disconnect the appliance from the mains supply.
- Cut off the mains electrical cable close to the appliance and dispose of it.

## 3. INSTALLATION



**WARNING!**  
Refer to Safety chapters.

### 3.1 Hob and oven connection type

This appliance has a yellow 1x14 pole connector and can be connected to an oven with a yellow 1x14 pole connector.

### 3.2 Before the installation

Before you install the hob, write down the information bellow from the rating plate. The rating plate is on the bottom of the hob.

Serial number .....

### 3.3 Built-in hobs

First install the oven then the hob in its cutout.

Only use the built-in hobs after you assemble the hob into correct built-in units and work surfaces that align to the standards.

### 3.4 Assembly

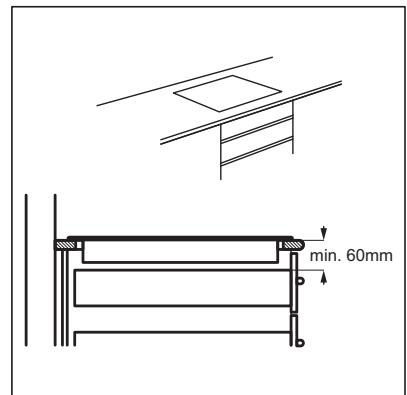
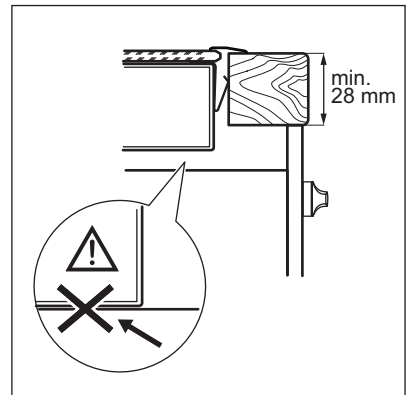
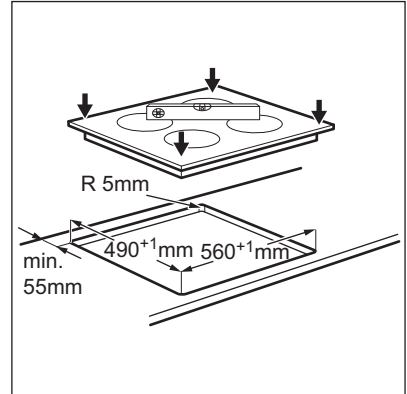
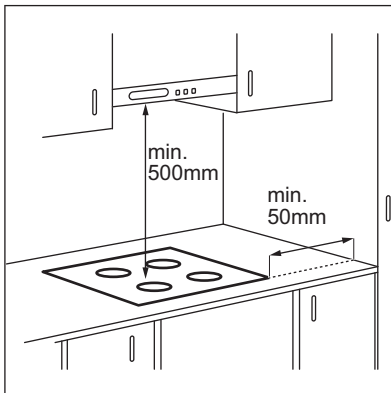



If the appliance is installed above a drawer, the hob ventilation can warm up the items stored in the drawer during the cooking process.

## 4. PRODUCT DESCRIPTION

### 4.1 Cooking surface layout

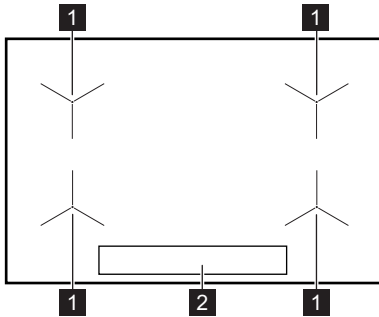

- 1** Induction cooking zone
- 2** Control panel



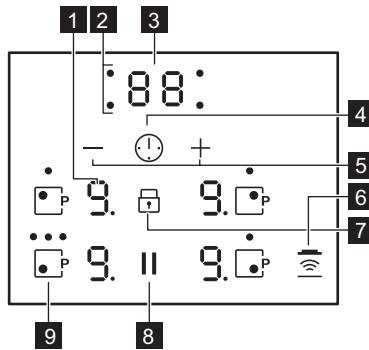



### 4.2 Control panel layout













Use the sensor fields to operate the appliance. The displays, indicators and sounds tell which functions operate.

| Sensor field | Function                            | Comment                                  |
|--------------|-------------------------------------|--|
| <b>1</b>     | - Heat setting display              | To show the heat setting.                |
| <b>2</b>     | - Timer indicators of cooking zones | To show for which zone you set the time. |



|   | Sensor field  | Function                   | Comment   |
|---|---|----------------------------|---|
| 3 | -   | Timer display              | To show the time in minutes.                                |
| 4 |  | -                          | To select the cooking zone.                                 |
| 5 |  | -                          | To increase or decrease the time.                           |
| 6 |  | Hob <sup>2</sup> Hood      | To activate and deactivate the manual mode of the function. |
| 7 |  | Lock / Child Safety Device | To lock / unlock the control panel.                         |
| 8 |  | Pause                      | To activate and deactivate the function.                    |
| 9 |  | PowerBoost                 | To activate the function.                                   |

### 4.3 Heat setting displays

| Display   | Description  |
|---|--|
|    | The cooking zone is deactivated.   |
|    | The cooking zone operates.   |
|    | Pause operates.  |
|    | Automatic Heat Up operates.  |
|   | PowerBoost operates.   |
|  | There is a malfunction.  |
|  | OptiHeat Control (3 step Residual heat indicator): continue cooking / keep warm / residual heat. |
|  | Lock / Child Safety Device operates.   |
|  | Incorrect or too small cookware or no cookware on the cooking zone.                              |
|  | Automatic Switch Off operates.   |

## 4.4 OptiHeat Control (3 step Residual heat indicator)



### WARNING!

There is a risk of burns from residual heat. The indicator shows the level of the residual heat.

## 5. DAILY USE



### WARNING!

Refer to Safety chapters.

### 5.1 Operating the hob

You operate the hob with the knobs of the oven and control panel of the hob. The "Daily use" chapter for the oven tells how to operate the hob.

### 5.2 Automatic Switch Off

The function deactivates the hob automatically if:

- all cooking zones are deactivated,
- you do not set the heat setting after you activate the hob,
- you spill something or put something on the control panel for more than 10 seconds (a pan, a cloth, etc.). An acoustic signal sounds and the hob deactivates. Remove the object or clean the control panel.
- the hob gets too hot (e.g. when a saucepan boils dry). Let the cooking zone cool down before you use the hob again.
- you use incorrect cookware. The symbol comes on and the cooking zone deactivates automatically after 2 minutes.
- you do not deactivate a cooking zone or change the heat setting. After some time comes on and the hob deactivates.

**The relation between the heat setting and the time after which the hob deactivates:**

The induction cooking zones make the heat necessary for cooking process directly in the bottom of the cookware. The glass ceramic is heated by the heat of the cookware.

| Heat setting | The hob deactivates after |
|--------------|---------------------------|
| 1 - 2        | 6 hours                   |
| 3 - 4        | 5 hours                   |
| 5            | 4 hours                   |
| 6 - 9        | 1.5 hour                  |

### 5.3 Using the cooking zones

Place the cookware in the centre of the selected zone. Induction cooking zones adapt to the dimension of the bottom of the cookware automatically.

You can cook with large cookware placed on two cooking zones at the same time. The cookware must cover the centres of both zones.

### 5.4 Automatic Heat Up

If you activate this function you can get a necessary heat setting in a shorter time. The function sets the highest heat setting for some time and then decreases to the correct heat setting.



To activate the function the cooking zone must be cold.

**To activate the function for a cooking zone:** turn the knob clockwise until comes on. Immediately set the correct heat setting. After 3 seconds comes on.

**To deactivate the function:** turn the knob counterclockwise.

## 5.5 PowerBoost

This function makes more power available to the induction cooking zones. The function can be activated for the induction cooking zone only for a limited period of time. After this time the induction cooking zone automatically sets back to the highest heat setting.

 Refer to "Technical data" chapter.

**To activate the function for a cooking zone:** touch .  comes on.

**To deactivate the function:** change the heat setting.

## 5.6 Timer

### Count Down Timer



You can use this function to set how long the cooking zone should operate for a single cooking session.





First set the heat setting for the cooking zone then set the function.

**To set the cooking zone:** touch  again and again until the indicator of a necessary cooking zone comes on.

**To activate the function:** touch  of the timer to set the time (00 - 99 minutes). When the indicator of the cooking zone starts to flash slowly the time counts down.

**To see the remaining time:** set the cooking zone with . The indicator of the cooking zone starts to flash quickly. The display shows the remaining time.

**To change the time:** set the cooking zone with . Touch  or .

**To deactivate the function:** set the cooking zone with  and touch . The remaining time counts back to 00. The indicator of the cooking zone goes out. To deactivate the function you can also touch  and  at the same time.



 When the time comes to an end, the sound operates and 00 flashes. The cooking zone deactivates.

**To stop the sound:** touch .



### CountUp Timer (The count up timer)

You can use this function to monitor how long the cooking zone operates.

**To set the cooking zone:** touch  again and again until the indicator of a necessary cooking zone comes on.

**To activate the function:** touch  of the timer.  comes on. When the indicator of the cooking zone starts to flash slowly the time counts up. The display switches between  and counted time (minutes).



**To see how long the cooking zone operates:** set the cooking zone with . The indicator of the cooking zone starts to flash quickly. The display shows how long the zone operates.

**To deactivate the function:** set the cooking zone with  and touch  or . The indicator of the cooking zone goes out.

### Minute Minder

You can use this function as a **Minute Minder** when the hob is activated and the cooking zones do not operate. The heat setting display shows .

**To activate the function:** touch .

Touch  or  of the timer to set the time. Cooking zones display deactivates automatically after 10 seconds. When the time comes to an end, the sound operates and 00 flashes.

**To stop the sound:** touch .

**To deactivate the function:** activate for a short time and deactivate left front cooking zone.

 The function has no effect on the operation of the cooking zones.

## 5.7 Pause

This function sets all cooking zones that operate to the lowest heat setting.

The function does not stop the timer functions.

Touch **||** to activate the function.

**L** comes on. The heat setting is lowered to 1.

To deactivate the function, touch **||**. The previous heat setting comes on.

**i** If you change the heat setting, the function stops and the display shows the new heat setting.

## 5.8 Lock

You can lock the sensors on the hob while cooking zones operate.

**Set the heat setting first.**

**To activate the function:** touch **L**. **L** comes on for 4 seconds. The Timer stays on.

**To deactivate the function:** touch **L**. The previous heat setting comes on.

**i** When you deactivate the hob, you also deactivate this function.

## 5.9 Child Safety Device

This function prevents an accidental operation of the hob.

**To activate the function:** the hob must be deactivated. Touch **L** for 4 seconds until **L** flashes. Touch **||**. **L** comes on for 4 seconds.

**To deactivate the function:** the hob must be deactivated. Touch **L** for 4 seconds until **L** flashes. Touch **||**. **L** comes on for 4 seconds.

**To override the function for only one cooking time:** activate a cooking zone.

**L** comes on. Touch **L** for 4 seconds until **L** comes on for all zones. **Set the heat setting in 4 seconds.** You can operate the hob. When you deactivate the appliance the function operates again.

## 5.10 OffSound Control (Deactivation and activation of the sounds)

Deactivate the hob. Touch **L** for 3 seconds. Touch **L** for 3 seconds. **L** or **L** comes on. Touch **+** of the timer to choose one of the following:

- **L** - the sounds are off
- **L** - the sounds are on.

To confirm your selection wait until the hob deactivates automatically.

When the function is set to **L** you can hear the sounds only when:

- Minute Minder comes down
- Count Down Timer comes down
- you put something on the control panel.

## 5.11 Power management

- All cooking zones are connected to one phase. See the illustration.
- The phase has a maximum electricity loading of 3700 W.
- The function divides the power between cooking zones.
- The function activates when the total electricity loading of the cooking zones exceeds 3700 W.
- The function decreases the power to the other cooking zones.
- The heat setting display of the reduced zones alternates between the chosen heat setting and the reduced heat setting. After some time the heat setting display of the reduced zones stays on the reduced heat setting.

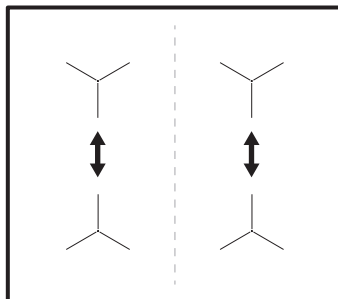

## 5.12 Hob<sup>2</sup>Hood

It is an advanced automatic function which connects the hob to a special hood. Both the hob and the hood have an infrared signal communicator. Speed of the fan is defined automatically on basis of mode setting and temperature of the hottest cookware on the hob. You can also operate the fan from the hob manually.

**i** For most of the hoods the remote system is originally deactivated. Activate it before you use the function. For more information refer to hood user manual.

### Operating the function automatically

To operate the function automatically set the automatic mode to H1 – H6. The hob is originally set to H5. The hood reacts whenever you operate the hob. The hob recognizes temperature of the cookware automatically and adjusts the speed of the fan.

### Automatic modes

|                       | Auto-<br>matic<br>light | Boil-<br>ing <sup>1)</sup> | Frying <sup>2)</sup> |
|-----------------------|-------------------------|----------------------------|----------------------|
| Mode H0               | Off                     | Off                        | Off                  |
| Mode H1               | On                      | Off                        | Off                  |
| Mode H2 <sup>3)</sup> | On                      | Fan speed 1                | Fan speed 1          |
| Mode H3               | On                      | Off                        | Fan speed 1          |
| Mode H4               | On                      | Fan speed 1                | Fan speed 1          |
| Mode H5               | On                      | Fan speed 1                | Fan speed 2          |







|         | Auto-<br>matic<br>light | Boil-<br>ing <sup>1)</sup> | Frying <sup>2)</sup> |
|---------|-------------------------|----------------------------|----------------------|
| Mode H6 | On                      | Fan speed 2                | Fan speed 3          |

1) The hob detects the boiling process and activates fan speed in accordance with automatic mode.

2) The hob detects the frying process and activates fan speed in accordance with automatic mode.

3) This mode activates the fan and the light and does not rely on the temperature.



### Changing the automatic mode



1. Deactivate the appliance.
2. Touch  for 3 seconds until you hear a beep.
3. Touch  for 3 seconds until  or  comes on.
4. Touch  until H and a digit (0 - 6) comes on. H5 is the default setting.
5. Touch  of the Timer to select the desired mode (H0 - H6). The chosen mode activates automatically after 10 seconds.

**i** To operate the hood directly on the hood panel deactivate the automatic mode of the function.

**i** When you finish cooking and deactivate the hob, the hood fan may still operate for a certain period of time. After that time the system deactivates the fan automatically and prevents you from accidental activation of the fan for the next 30 seconds.

### Operating the fan speed manually

You can also operate the function manually. To do that touch  when the hob is active. This deactivates automatic operation of the function and allows you to change the fan speed manually. When you press  you raise the fan speed by one. When you reach an intensive level

and press  again you will set fan speed to 0 which deactivates the hood fan. To start the fan again with fan speed 1 touch .

-  To activate automatic operation of the function, deactivate the hob and activate it again.

### Activating the light

You can set the hob to activate the light automatically whenever you activate the hob. To do so set the automatic mode to H1 – H6.

-  The light on the hood deactivates 2 minutes after deactivating the hob.

## 6. HINTS AND TIPS



**WARNING!**  
Refer to Safety chapters.

### 6.1 Cookware

-  For induction cooking zones a strong electro-magnetic field creates the heat in the cookware very quickly.

-  Use the induction cooking zones with suitable cookware.

#### Cookware material

- **correct:** cast iron, steel, enamelled steel, stainless steel, multi-layer bottom (with a correct marking from a manufacturer).
- **not correct:** aluminium, copper, brass, glass, ceramic, porcelain.

#### Cookware is suitable for an induction hob if:

- water boils very quickly on a zone set to the highest heat setting.
- a magnet pulls on to the bottom of the cookware.

-  The bottom of the cookware must be as thick and flat as possible. Ensure pan bases are clean and dry before placing on the hob surface.

#### Cookware dimensions

Induction cooking zones adapt to the dimension of the bottom of the cookware automatically.

The cooking zone efficiency is related to the diameter of the cookware. The

cookware with a diameter smaller than the minimum receives only a part of the power generated by the cooking zone.

-  Refer to "Technical data".

### 6.2 The noises during operation

#### If you can hear:

- crack noise: cookware is made of different materials (sandwich construction).
- whistle sound: you use the cooking zone with high power level and the cookware is made of different materials (sandwich construction).
- humming: you use high power level.
- clicking: electric switching occurs.
- hissing, buzzing: the fan operates.

**The noises are normal and do not refer to hob malfunction.**

### 6.3 Öko Timer (Eco Timer)

To save energy, the heater of the cooking zone deactivates before the count down timer sounds. The difference in the operation time depends on the heat setting level and the length of the cooking operation.

### 6.4 Examples of cooking applications

The correlation between the heat setting of a zone and its consumption of power is not linear. When you increase the heat setting, it is not proportional to the increase of the consumption of power. It means that a cooking zone with the

medium heat setting uses less than a half of its power.



The data in the table is for guidance only.

| Heat setting | Use to:  | Time (min)   | Hints   |
|--------------|--|--------------|---|
| - 1          | Keep cooked food warm.   | as necessary | Put a lid on the cookware.  |
| 1 - 2        | Hollandaise sauce, melt: butter, chocolate, gelatine.  | 5 - 25       | Mix from time to time.  |
| 1 - 2        | Solidify: fluffy omelettes, baked eggs.  | 10 - 40      | Cook with a lid on.   |
| 2 - 3        | Simmer rice and milkbased dishes, heat up ready-cooked meals.  | 25 - 50      | Add at least twice as much liquid as rice, mix milk dishes halfway through the procedure. |
| 3 - 4        | Steam vegetables, fish, meat.  | 20 - 45      | Add a couple of tablespoons of liquid.  |
| 4 - 5        | Steam potatoes.  | 20 - 60      | Use max. ¼ l of water for 750 g of potatoes.  |
| 4 - 5        | Cook larger quantities of food, stews and soups.   | 60 - 150     | Up to 3 l of liquid plus ingredients.   |
| 6 - 7        | Gentle fry: escalope, veal cordon bleu, cutlets, rissoles, sausages, liver, roux, eggs, pancakes, doughnuts. | as necessary | Turn halfway through.   |
| 7 - 8        | Heavy fry, hash browns, loin steaks, steaks.   | 5 - 15       | Turn halfway through.   |
| 9            | Boil water, cook pasta, sear meat (goulash, pot roast), deep-fry chips.                                      |              |   |
| P            | Boil large quantities of water. PowerBoost is activated.   |              |   |

## 6.5 Hints and Tips for Hob<sup>2</sup>Hood

The hood in the picture is only exemplary.

When you operate the hob with the function:

- Protect the hood panel from direct sunlight.
- Do not spot halogen light on the hood panel.
- Do not cover the hob control panel.
- Do not interrupt the signal between the hob and the hood (for example with a hand or a cookware handle). See the picture.

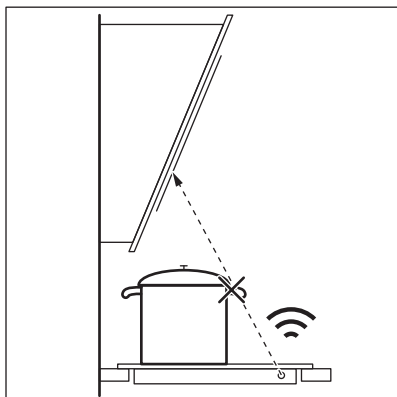

- i** Other remotely controlled appliances may block the signal. Do not use any remotely controlled appliances at the time when you use the function on the hob.

### Cooker hoods with the Hob<sup>2</sup>Hood function

To find the full range of cooker hoods which work with this function refer to our consumer website. The AEG cooker hoods that work with this function must have the symbol .

## 7. CARE AND CLEANING

- !** **WARNING!**  
Refer to Safety chapters.

### 7.1 General information

- Clean the hob after each use.
- Always use cookware with a clean base.
- Scratches or dark stains on the surface have no effect on how the hob operates.
- Use a special cleaner suitable for the surface of the hob.
- Use a special scraper for the glass.

### 7.2 Cleaning the hob

- **Remove immediately:** melted plastic, plastic foil, sugar and food with sugar,

otherwise, the dirt can cause damage to the hob. Take care to avoid burns. Use a special hob scraper on the glass surface at an acute angle and move the blade on the surface.



- **Remove when the hob is sufficiently cool:** limescale rings, water rings, fat stains, shiny metallic discoloration. Clean the hob with a moist cloth and a non-abrasive detergent. After cleaning, wipe the hob dry with a soft cloth.
- **Remove shiny metallic discoloration:** use a solution of water with vinegar and clean the glass surface with a cloth.



## 8. TROUBLESHOOTING

- !** **WARNING!**  
Refer to Safety chapters.



## 8.1 What to do if...

| Problem  | Possible cause  | Remedy  |
|--|---|---|
| You cannot activate or operate the hob.  | The fuse is blown.  | Make sure that the fuse is the cause of the malfunction. If the fuse is blown again and again, contact a qualified electrician. |
|  | You touched 2 or more sensor fields at the same time.                                   | Touch only one sensor field.  |
|  | Pause operates.   | Refer to "Daily use".   |
|  | There is water or fat stains on the control panel.                                      | Clean the control panel.  |
| An acoustic signal sounds and the hob deactivates.<br>An acoustic signal sounds when the hob is deactivated. | You put something on one or more sensor fields.   | Remove the object from the sensor fields.   |
| Residual heat indicator does not come on.  | The zone is not hot because it operated only for a short time or the sensor is damaged. | If the zone operated sufficiently long to be hot, speak to an Authorised Service Centre.  |
| Hob <sup>2</sup> Hood does not work.   | You covered the control panel.  | Remove the object from the control panel.   |
| Automatic Heat Up does not operate.  | The zone is hot.  | Let the zone become sufficiently cool.  |
|  | The highest heat setting is set.  | The highest heat setting has the same power as the function.  |
| The heat setting changes between two levels.   | Power management operates.  | Refer to "Daily use".   |
| The sensor fields become hot.  | The cookware is too large or you put it too near to the controls.                       | Put large cookware on the rear zones if possible.   |
| There is no sound when you touch the panel sensor fields.  | The sounds are deactivated.   | Activate the sounds. Refer to "Daily use".  |
|  comes on.                | Automatic Switch Off operates.  | Deactivate the hob and activate it again.   |
|  comes on.                | Child Safety Device or Lock operates.   | Refer to "Daily use".   |
|  comes on.                | There is no cookware on the zone.   | Put cookware on the zone.   |

| Problem   | Possible cause  | Remedy   |
|---|---|--|
|   | The cookware is unsuitable.   | Use suitable cookware. Refer to "Hints and tips".  |
|   | The diameter of the bottom of the cookware is too small for the zone. | Use cookware with correct dimensions. Refer to "Technical data".   |
|  and a number come on. | There is an error in the hob.   | Deactivate the hob and activate it again after 30 seconds. If  comes on again, disconnect the hob from the electrical supply. After 30 seconds, connect the hob again. If the problem continues, speak to an Authorised Service Centre. |
| You can hear a constant beep noise.   | The electrical connection is incorrect.                               | Disconnect the hob from the electrical supply. Ask a qualified electrician to check the installation.  |

## 8.2 If you cannot find a solution...

If you cannot find a solution to the problem yourself, contact your dealer or an Authorised Service Centre. Give the data from the rating plate. Give also three digit letter code for the glass ceramic (it is in the corner of the glass

surface) and an error message that comes on. Make sure, you operated the hob correctly. If not the servicing by a service technician or dealer will not be free of charge, also during the warranty period. The instructions about the Service Centre and conditions of guarantee are in the guarantee booklet.

# 9. TECHNICAL DATA

## 9.1 Rating plate

Model IEB64030XB  
 Typ 61 B4B 01 AA  
 Induction 7.35 kW  
 Ser.Nr. ....  
 AEG

PNC 949 597 289 00  
 220 - 240 V 50 - 60 Hz  
 Made in Germany  
 7.35 kW



## 9.2 Cooking zones specification

| Cooking zone | Nominal power (maximum heat setting) [W] | PowerBoost [W] | PowerBoost maximum duration [min] | Cookware diameter [mm] |
|--------------|--|----------------|-----------------------------------|------------------------|
| Left front   | 2300                                     | 3200           | 10                                | 125 - 210              |
| Left rear    | 2300                                     | 3200           | 10                                | 125 - 210              |
| Right front  | 2300                                     | 3200           | 10                                | 125 - 210              |
| Right rear   | 2300                                     | 3200           | 10                                | 125 - 210              |

The power of the cooking zones can be different in some small range from the data in the table. It changes with the material and dimensions of the cookware.

For optimal cooking results use cookware no larger than the diameter in the table.

## 10. ENERGY EFFICIENCY

### 10.1 Product information according to EU 66/2014

|   |               |               |  |
|---|---------------|---------------|--|
| Model identification                                      | IEB64030XB    |               |  |
| Type of hob   | Built-In Hob  |               |  |
| Number of cooking zones                                   | 4             |               |  |
| Heating technology  | Induction     |               |  |
| Diameter of circular cooking zones (Ø)                    | Left front    | 21.0 cm       |  |
|   | Left rear     | 21.0 cm       |  |
|   | Right front   | 21.0 cm       |  |
|   | Right rear    | 21.0 cm       |  |
| Energy consumption per cooking zone (EC electric cooking) | Left front    | 179.3 Wh / kg |  |
|   | Left rear     | 178.4 Wh / kg |  |
|   | Right front   | 189.4 Wh / kg |  |
|   | Right rear    | 178.4 Wh / kg |  |
| Energy consumption of the hob (EC electric hob)           | 181.4 Wh / kg |               |  |

EN 60350-2 - Household electric cooking appliances - Part 2: Hobs - Methods for measuring performance

### 10.2 Energy saving

You can save energy during everyday cooking if you follow below hints.

- When you heat up water, use only the amount you need.
- If it is possible, always put the lids on the cookware.
- Before you activate the cooking zone put the cookware on it.
- Put the smaller cookware on the smaller cooking zones.
- Put the cookware directly in the centre of the cooking zone.
- Use the residual heat to keep the food warm or to melt it.

## 11. ENVIRONMENTAL CONCERNS

Recycle materials with the symbol .  
Put the packaging in relevant containers to recycle it. Help protect the environment and human health by recycling waste of electrical and electronic appliances. Do not dispose of

appliances marked with the symbol  with the household waste. Return the product to your local recycling facility or contact your municipal office.

# TABLE DES MATIÈRES

|                                     |    |
|-------------------------------------|----|
| 1. INFORMATIONS DE SÉCURITÉ.....    | 21 |
| 2. CONSIGNES DE SÉCURITÉ.....       | 24 |
| 3. INSTALLATION.....                | 26 |
| 4. DESCRIPTION DE L'APPAREIL.....   | 28 |
| 5. UTILISATION QUOTIDIENNE.....     | 30 |
| 6. CONSEILS.....                    | 35 |
| 7. ENTRETIEN ET NETTOYAGE.....      | 37 |
| 8. DÉPANNAGE.....                   | 37 |
| 9. CARACTÉRISTIQUES TECHNIQUES..... | 40 |
| 10. RENDEMENT ÉNERGÉTIQUE.....      | 40 |

## POUR DES RÉSULTATS PARFAITS

Merci d'avoir choisi ce produit AEG. Nous l'avons conçu pour qu'il vous offre des performances irréprochables pendant de nombreuses années, en intégrant des technologies innovantes vous simplifiant la vie – fonctions que vous ne trouverez peut-être pas sur des appareils ordinaires. Veuillez prendre quelques instants pour lire cette notice afin d'utiliser au mieux votre appareil.

Consultez notre site pour :



Obtenir des conseils d'utilisation, des brochures, un dépanneur, des informations sur le service et les réparations :

**[www.aeg.com/support](http://www.aeg.com/support)**



Enregistrer votre produit pour un meilleur service :

**[www.registreaeg.com](http://www.registreaeg.com)**



Acheter des accessoires, consommables et pièces de rechange d'origine pour votre appareil :

**[www.aeg.com/shop](http://www.aeg.com/shop)**

## SERVICE ET ASSISTANCE À LA CLIENTÈLE

N'utilisez que des pièces de rechange d'origine.

Avant de contacter notre centre de service agréé, assurez-vous de disposer des informations suivantes : Modèle, PNC, numéro de série.

Ces informations figurent sur la plaque signalétique.

 Avertissement/Consignes de sécurité

 Informations générales et conseils

 Informations environnementales

Sous réserve de modifications.

### 1. INFORMATIONS DE SÉCURITÉ

Avant d'installer et d'utiliser cet appareil, lisez soigneusement les instructions fournies. Le fabricant ne pourra être tenu pour responsable des blessures et dégâts résultant d'une mauvaise installation ou

utilisation. Conservez toujours les instructions dans un lieu sûr et accessible pour vous y référer ultérieurement.

## **1.1 Sécurité des enfants et des personnes vulnérables**

- Cet appareil peut être utilisé par des enfants de plus de 8 ans, ainsi que des personnes dont les capacités physiques, sensorielles et mentales sont réduites ou dont les connaissances et l'expérience sont insuffisantes, à condition d'être surveillés ou d'avoir reçu des instructions concernant l'utilisation sécurisée de l'appareil et de comprendre les risques encourus.
- Les enfants entre 3 et 8 ans et les personnes ayant un handicap très important et complexe doivent être tenus à l'écart, à moins d'être surveillés en permanence.
- Les enfants de moins de 3 ans doivent être tenus à l'écart, à moins d'être surveillés en permanence.
- Ne laissez pas les enfants jouer avec l'appareil.
- Ne laissez pas les emballages à la portée des enfants et jetez-les convenablement.
- Tenez les enfants et les animaux éloignés de l'appareil lorsqu'il est en cours de fonctionnement ou lorsqu'il refroidit. Les parties accessibles sont chaudes.
- Si l'appareil est équipé d'un dispositif de sécurité enfants, nous vous recommandons de l'activer.
- Les enfants ne doivent pas nettoyer ni entreprendre une opération de maintenance sur l'appareil sans surveillance.

## **1.2 Sécurité générale**

- **AVERTISSEMENT** : L'appareil et ses parties accessibles deviennent chauds pendant son fonctionnement. Veillez à ne pas toucher les éléments chauffants.
- Ne faites pas fonctionner l'appareil avec un minuteur externe ou un système de commande à distance.

- **AVERTISSEMENT** : Il peut être dangereux de laisser chauffer de la graisse ou de l'huile sans surveillance sur une table de cuisson car cela pourrait provoquer un incendie.
- N'essayez **JAMAIS** d'éteindre un feu avec de l'eau. Éteignez l'appareil puis couvrez les flammes, par exemple avec un couvercle ou une couverture ignifuge.
- **ATTENTION** : Toute cuisson doit être surveillée. Une cuisson courte doit être surveillée en permanence.
- **AVERTISSEMENT** : Risque d'incendie : N'entreposez rien sur les surfaces de cuisson.
- Ne posez pas d'objets métalliques tels que couteaux, fourchettes, cuillères ou couvercles sur la table de cuisson car ils pourraient chauffer.
- N'utilisez pas de nettoyeur vapeur pour nettoyer l'appareil.
- Après utilisation, éteignez toujours la zone de cuisson à l'aide de la manette de commande correspondante et ne vous fiez pas à la détection des récipients.
- Si la surface vitrocéramique / en verre est fissurée, éteignez l'appareil et débranchez-le. Si l'appareil est branché à l'alimentation secteur directement en utilisant une boîte de jonction, retirez le fusible pour déconnecter l'appareil de l'alimentation secteur. Dans tous les cas, contactez le service après-vente agréé.
- Si le câble d'alimentation est endommagé, il doit être remplacé par le fabricant, un service de maintenance agréé ou un technicien qualifié afin d'éviter tout danger.
- **AVERTISSEMENT** : Utilisez uniquement les dispositifs de protection pour table de cuisson conçus ou indiqués comme adaptés par le fabricant de l'appareil de cuisson dans les instructions d'utilisation, ou les dispositifs de protection pour table de cuisson intégrés à l'appareil. L'utilisation de dispositifs de protection non adaptés peut entraîner des accidents.

## 2. CONSIGNES DE SÉCURITÉ

### 2.1 Installation



#### AVERTISSEMENT!

L'appareil doit être installé uniquement par un professionnel qualifié.



#### AVERTISSEMENT!

Risque de blessure corporelle ou de dommages matériels.

- Retirez l'intégralité de l'emballage.
- N'installez pas et ne branchez pas un appareil endommagé.
- Suivez scrupuleusement les instructions d'installation fournies avec l'appareil.
- Respectez l'espacement minimal requis par rapport aux autres appareils et éléments.
- Soyez toujours vigilants lorsque vous déplacez l'appareil car il est lourd. Utilisez toujours des gants de sécurité et des chaussures fermées.
- Isolez les surfaces découpées à l'aide d'un matériau d'étanchéité pour éviter que la moisissure ne provoque de gonflements.
- Protégez la partie inférieure de l'appareil de la vapeur et de l'humidité.
- N'installez pas l'appareil près d'une porte ou sous une fenêtre. Les récipients chauds risqueraient de tomber de l'appareil lors de l'ouverture de celles-ci.
- Chaque appareil est doté de ventilateurs de refroidissement dans le fond.
- Si l'appareil est installé au-dessus d'un tiroir :
  - Ne rangez pas de feuilles ni de petits bouts de papier qui pourraient être aspirés et endommager les ventilateurs de refroidissement ou le système de refroidissement.
  - Laissez une distance d'au moins 2 cm entre le fond de l'appareil et les objets rangés dans le tiroir.

### 2.2 Branchement électrique



#### AVERTISSEMENT!

Risque d'incendie ou d'électrocution.

- L'ensemble des branchements électriques doit être effectué par un technicien qualifié.
- L'appareil doit être relié à la terre.
- Avant de raccorder une table de cuisson à un four et avant de brancher les câbles, assurez-vous que les bornes principales des deux appareils sont hors tension.
- Vérifiez que les paramètres figurant sur la plaque signalétique correspondent aux données électriques de votre réseau.
- Assurez-vous que l'appareil est bien installé. Un câble d'alimentation lâche et inapproprié ou une fiche (si présente) non serrée peuvent être à l'origine d'une surchauffe des bornes.
- Utilisez le câble d'alimentation électrique approprié.
- Ne laissez pas le câble d'alimentation s'emmêler.
- Assurez-vous qu'une protection anti-électrocution est installée.
- Utilisez un collier anti-traction sur le câble.
- Assurez-vous que le câble d'alimentation ou la fiche (si présente) n'entrent pas en contact avec les surfaces brûlantes de l'appareil ou les récipients brûlants lorsque vous branchez l'appareil à des prises électriques situées à proximité.
- N'utilisez pas d'adaptateurs multiprises ni de rallonges.
- Veillez à ne pas endommager la fiche secteur (si présente) ni le câble d'alimentation. Contactez notre service après-vente agréé ou un électricien pour remplacer le câble d'alimentation s'il est endommagé.
- La protection contre les chocs des parties sous tension et isolées doit être fixée de telle manière qu'elle ne peut pas être enlevée sans outils.
- Ne branchez la fiche d'alimentation à la prise de courant qu'à la fin de l'installation. Assurez-vous que la



- prise de courant est accessible une fois l'appareil installé.
- Si la prise de courant est lâche, ne branchez pas la fiche d'alimentation secteur.
  - Ne tirez jamais sur le câble d'alimentation pour débrancher l'appareil. Tirez toujours sur la fiche.
  - N'utilisez que des systèmes d'isolation appropriés : des coupe-circuits, des fusibles (les fusibles à visser doivent être retirés du support), un disjoncteur différentiel et des contacteurs.
  - L'installation électrique doit être équipée d'un dispositif d'isolement à coupure omnipolaire. Le dispositif d'isolement doit présenter une distance d'ouverture des contacts d'au moins 3 mm.

## 2.3 Utilisation



### AVERTISSEMENT!

Risque de blessures, de brûlures ou d'électrocution.

- Avant la première utilisation, retirez les emballages, les étiquettes et les films de protection (si présents).
- Utilisez cet appareil dans un environnement domestique.
- Ne modifiez pas les caractéristiques de cet appareil.
- Assurez-vous que les orifices de ventilation ne sont pas bouchés.
- Ne laissez jamais l'appareil sans surveillance pendant son fonctionnement.
- Éteignez les zones de cuisson après chaque utilisation.
- Ne vous fiez pas uniquement au détecteur de récipient.
- Ne posez pas de couverts ou de couvercles sur les zones de cuisson. Elles sont chaudes.
- N'utilisez jamais cet appareil avec les mains mouillées ou lorsqu'il est en contact avec de l'eau.
- N'utilisez jamais l'appareil comme plan de travail ou comme plan de stockage.
- Si la surface de l'appareil présente des fêlures, débranchez immédiatement l'appareil pour éviter tout risque d'électrocution.

- Les porteurs de pacemakers doivent rester à une distance minimale de 30 cm des zones de cuisson à induction lorsque l'appareil est en cours de fonctionnement.
- Lorsque vous versez un aliment dans de l'huile chaude, elle peut éclabousser.



### AVERTISSEMENT!

Risque d'incendie et d'explosion.

- Les graisses et l'huile chaudes peuvent dégager des vapeurs inflammables. Tenez les flammes ou les objets chauds éloignés des graisses et de l'huile lorsque vous vous en servez pour cuisiner.
- Les vapeurs dégagées par l'huile très chaude peuvent provoquer une combustion spontanée.
- L'huile qui a servi contient des restes d'aliments pouvant provoquer un incendie à température plus faible que l'huile n'ayant jamais servi.
- Ne placez pas de produits inflammables ou d'éléments imbibés de produits inflammables à l'intérieur ou à proximité de l'appareil, ni sur celui-ci.



### AVERTISSEMENT!

Risque d'endommagement de l'appareil.

- Ne laissez pas de récipients chauds sur le bandeau de commande.
- Ne posez pas de couvercle de casserole chaud sur la surface en verre de la table de cuisson.
- Ne laissez pas le contenu des récipients de cuisson s'évaporer complètement.
- Prenez soin de ne pas laisser tomber d'objets ou de récipients sur l'appareil. Sa surface risque d'être endommagée.
- Ne faites jamais fonctionner les zones de cuisson avec des récipients de cuisson vides ou sans aucun récipient de cuisson.
- Ne placez jamais de papier aluminium sur l'appareil.
- N'utilisez pas de récipients en fonte ou en aluminium, ni de récipients dont le fond est endommagé et rugueux.

Ils risqueraient de rayer le verre ou la surface vitrocéramique. Soulevez toujours ces objets lorsque vous devez les déplacer sur la surface de cuisson.

- Cet appareil est exclusivement destiné à un usage culinaire. Ne l'utilisez pas pour des usages autres que celui pour lequel il a été conçu, à des fins de chauffage par exemple.

## 2.4 Entretien et nettoyage

- Nettoyez régulièrement l'appareil afin de maintenir le revêtement en bon état.
- Éteignez l'appareil et laissez-le refroidir avant de le nettoyer.
- Débranchez l'appareil de l'alimentation électrique avant toute opération de maintenance.
- Ne pulvérisez pas d'eau ni de vapeur pour nettoyer l'appareil.
- Nettoyez l'appareil avec un chiffon doux humide. Utilisez uniquement des produits de lavage neutres. N'utilisez pas de produits abrasifs, de tampons à récurer, de solvants ni d'objets métalliques.

## 2.5 Service

- Pour réparer l'appareil, contactez le service après-vente agréé. Utilisez

uniquement des pièces de rechange d'origine.

- Concernant la/les lampe(s) à l'intérieur de ce produit et les lampes de rechange vendues séparément : Ces lampes sont conçues pour résister à des conditions physiques extrêmes dans les appareils électroménagers, telles que la température, les vibrations, l'humidité, ou sont conçues pour signaler des informations sur le statut opérationnel de l'appareil. Elles ne sont pas destinées à être utilisées dans d'autres applications et ne conviennent pas à l'éclairage des pièces d'un logement.

## 2.6 Mise au rebut



### AVERTISSEMENT!

Risque de blessure ou d'asphyxie.

- Contactez votre service municipal pour obtenir des informations sur la marche à suivre pour mettre l'appareil au rebut.
- Débranchez l'appareil de l'alimentation électrique.
- Coupez le câble d'alimentation au ras de l'appareil et mettez-le au rebut.

# 3. INSTALLATION



### AVERTISSEMENT!

Reportez-vous aux chapitres concernant la sécurité.

## 3.1 Type de raccordement au gaz pour la table de cuisson et le four

Cet appareil dispose d'un connecteur 1x14 pôles jaune et peut être raccordé à un four doté d'un connecteur 1x14 pôles jaune.

## 3.2 Avant l'installation

Avant d'installer la table de cuisson, notez les informations de la plaque signalétique ci-dessous. La plaque

signalétique se trouve au bas de la table de cuisson.

Numéro de série .....

## 3.3 Tables de cuisson intégrées

Installez d'abord le four, puis la table de cuisson dans son logement.

Les tables de cuisson encastrables ne peuvent être mises en fonctionnement qu'après avoir été installées dans des meubles et sur des plans de travail homologués et adaptés.

### 3.4 Montage

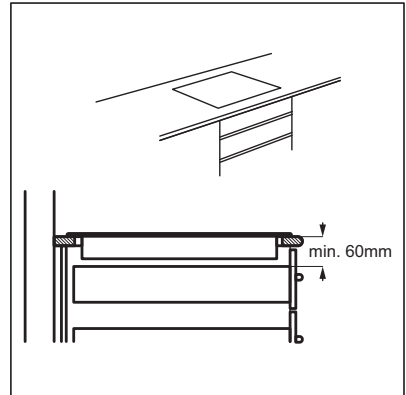
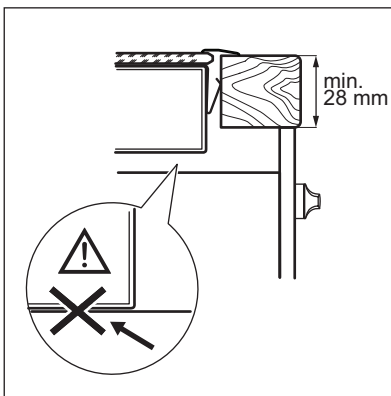
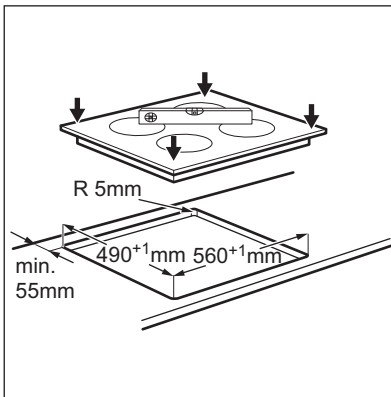
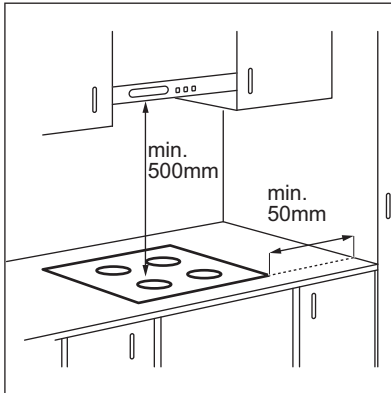

Si l'appareil est installé au-dessus d'un tiroir, la ventilation de la table de cuisson peut chauffer les éléments rangés dans le tiroir durant la cuisson.

## 4. DESCRIPTION DE L'APPAREIL

### 4.1 Description de la table de cuisson

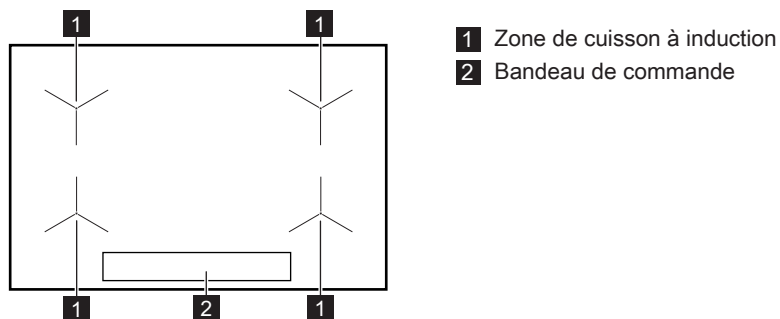



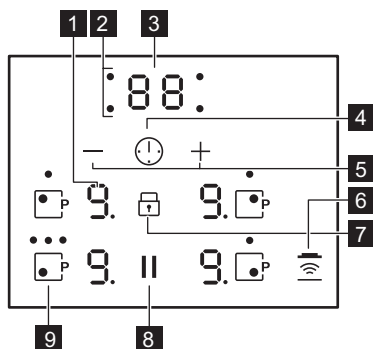

### 4.2 Description du bandeau de commande











Les touches sensibles permettent de faire fonctionner l'appareil. Les affichages, les voyants et les signaux sonores indiquent les fonctions activées.

| Touche sensitive | Fonction | Commentaire   |
|------------------|----------|---|
| 1                | -        | Indicateur du niveau de cuisson<br>Pour indiquer le niveau de cuisson.  |
| 2                | -        | Voyants du minuteur des zones de cuisson<br>Pour indiquer la zone à laquelle se réfère la durée sélectionnée. |
| 3                | -        | Affichage du minuteur<br>Pour indiquer la durée, en minutes.  |
| 4                | 🕒        | -<br>Pour choisir la zone de cuisson.   |

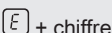
|   | Touche sensitive  | Fonction                                 | Commentaire   |
|---|---|--|---|
| 5 |  | -  | Pour augmenter ou diminuer la durée.                      |
| 6 |  | Hob²Hood                                 | Pour activer et désactiver le mode manuel de la fonction. |
| 7 |  | Verrou. / Dispositif de sécurité enfants | Pour verrouiller ou déverrouiller le bandeau de commande. |
| 8 |  | Pause                                    | Pour activer et désactiver la fonction.                   |
| 9 |  | PowerBoost                               | Pour activer la fonction.                                 |

### 4.3 Indicateurs de niveau de cuisson

| Écran d'affichage   | Description  |
|---|--|
|    | La zone de cuisson est désactivée.   |
|    | La zone de cuisson est activée.  |
|    | Pause est activée.   |
|    | Démarrage automatique de la cuisson est activée.   |
|    | PowerBoost est activée.  |
|    | Une anomalie de fonctionnement s'est produite.   |
|  | OptiHeat Control (Voyant de chaleur résiduelle à 3 niveaux) : continuer la cuisson / maintien au chaud / chaleur résiduelle. |
|  | Verrou. / Dispositif de sécurité enfants est activée.  |
|  | Le récipient est inapproprié ou trop petit, ou bien il n'y a pas de récipient sur la zone de cuisson.                        |
|  | Arrêt automatique est activée.   |

## 4.4 OptiHeat Control (Voyant de chaleur résiduelle à 3 niveaux)



### AVERTISSEMENT!

 La chaleur résiduelle peut être source de brûlures. Le voyant indique le niveau de chaleur résiduelle.

Les zones de cuisson à induction génèrent la chaleur nécessaire directement sur le fond des plats de cuisson. La table vitrocéramique est chauffée par la chaleur des récipients.

## 5. UTILISATION QUOTIDIENNE



### AVERTISSEMENT!

Reportez-vous aux chapitres concernant la sécurité.

### 5.1 Utilisation de la table de cuisson

La table de cuisson fonctionne à l'aide des manettes du four et du bandeau de commande de la table de cuisson. Le chapitre traitant de l'utilisation quotidienne du four vous indique comment faire fonctionner la table de cuisson.

### 5.2 Arrêt automatique

**Cette fonction arrête la table de cuisson automatiquement si :**

- toutes les zones de cuisson sont désactivées,
- vous ne réglez pas le niveau de cuisson après avoir allumé la table de cuisson,
- vous avez renversé quelque chose ou placé un objet sur le bandeau de commande pendant plus de 10 secondes (une casserole, un torchon, etc.). Un signal sonore retentit et la table de cuisson s'éteint. Retirez l'objet du bandeau de commande ou nettoyez celui-ci.
- la table de cuisson surchauffe (par ex. lorsqu'un récipient chauffe à vide). Laissez refroidir la zone de cuisson avant de réutiliser la table de cuisson.
- vous avez utilisé un récipient inadapté. Le symbole  s'allume et la zone de cuisson se désactive

automatiquement au bout de 2 minutes.

- vous ne désactivez pas la zone de cuisson ou ne modifiez pas le niveau de cuisson. Au bout de quelques instants,  s'allume et la table de cuisson s'éteint.

**La relation entre le niveau de cuisson et la durée après laquelle la table de cuisson s'éteint :**

| Niveau de cuisson   | La table de cuisson s'éteint au bout de |
|---|---|
|  , 1 - 2 | 6 heures                                |
| 3 - 4   | 5 heures                                |
| 5   | 4 heures                                |
| 6 - 9   | 1,5 heure                               |

### 5.3 Utilisation des zones de cuisson

Posez le récipient au centre de la zone sélectionnée. Les zones de cuisson à induction s'adaptent automatiquement au diamètre du fond du récipient utilisé.



Vous pouvez cuisiner avec de grands récipients placés sur deux zones de cuisson en même temps. Le récipient doit couvrir les centres des deux zones .

### 5.4 Démarrage automatique de la cuisson

Cette fonction vous permet d'atteindre le niveau de cuisson sélectionné en un

temps plus court. Cette fonction active le niveau de cuisson le plus élevé pendant un certain temps puis redescend au niveau sélectionné.

 Pour activer la fonction, la zone de cuisson doit être froide.



**Pour activer la fonction pour une zone de cuisson :** tournez la manette vers la droite jusqu'à ce que  s'allume. Réglez immédiatement le niveau de cuisson souhaité. Au bout de 3 secondes,  s'allume.

**Pour désactiver la fonction :** tournez la manette vers la gauche.

## 5.5 PowerBoost

Cette fonction vous permet d'augmenter la puissance des zones de cuisson à induction. La fonction peut être activée pour la zone de cuisson à induction uniquement pour une durée limitée. Lorsque cette durée est écoulée, la zone de cuisson à induction revient automatiquement au niveau de cuisson le plus élevé.

 Reportez-vous au chapitre « Caractéristiques techniques ».

**Pour activer la fonction pour une zone de cuisson :** appuyez sur .  s'allume.

**Pour désactiver la fonction :** modifiez le niveau de cuisson.

## 5.6 Minuteur

### Minuteur dégressif



Vous pouvez utiliser cette fonction pour régler la durée de fonctionnement de la zone de cuisson, uniquement pour une session.





Sélectionnez d'abord le niveau de cuisson de la zone de cuisson, puis réglez la fonction.

**Pour sélectionner la zone de cuisson :** appuyez sur  à plusieurs reprises jusqu'à ce que l'indicateur de la zone de cuisson correspondante s'affiche.

**Pour activer la fonction :** appuyez sur la touche  du minuteur pour régler la durée (de 00 à 99 minutes). Lorsque le voyant de la zone de cuisson commence à clignoter lentement, le décompte commence.

**Pour voir le temps restant :** sélectionnez la zone de cuisson à l'aide de . Le voyant de la zone de cuisson clignote rapidement. L'affichage indique la durée restante.

**Pour modifier la durée :** sélectionnez la zone de cuisson à l'aide de . Appuyez sur  ou .

**Pour désactiver la fonction :** sélectionnez la zone de cuisson avec  et appuyez sur . Le temps restant est décompté jusqu'à 00. Le voyant de la zone de cuisson s'éteint. Pour désactiver la fonction, vous pouvez également appuyer simultanément sur  et .



 Lorsque la durée est écoulée, un signal sonore retentit et 00 clignote. La zone de cuisson se désactive.

**Pour arrêter le signal sonore :** appuyez sur .

### CountUp Timer (Minuteur progressif)



Cette fonction permet de vérifier la durée de fonctionnement de la zone de cuisson sélectionnée.

**Pour sélectionner la zone de cuisson :** appuyez sur  à plusieurs reprises jusqu'à ce que l'indicateur de la zone de cuisson correspondante s'affiche.

**Pour activer la fonction :** appuyez sur la touche  du minuteur.  s'allume. Lorsque le voyant de la zone de cuisson clignote lentement, le minuteur démarre. L'affichage indique, en alternance,  et le nombre de minutes écoulées.



**Pour contrôler la durée de fonctionnement de la zone de cuisson sélectionnée :** sélectionnez la zone de cuisson à l'aide de . Le voyant de la

zone de cuisson clignote rapidement. L'affichage indique la durée de fonctionnement de la zone.

**Pour désactiver la fonction :** sélectionnez la zone de cuisson en appuyant sur  et appuyez sur  ou . Le voyant de la zone de cuisson s'éteint.

### Minuterie indépendante

Vous pouvez utiliser cette fonction comme **Minuterie indépendante** lorsque la table de cuisson est allumée mais que les zones de cuisson ne sont pas activées. L'affichage du niveau de cuisson indique .

**Pour activer la fonction :** appuyez sur . Appuyez sur la touche  ou  du minuteur pour régler la durée. L'affichage des zones de cuisson se désactive automatiquement au bout de 10 secondes. Lorsque la durée s'est écoulée, un signal sonore retentit et **00** clignote.

**Pour arrêter le signal sonore :** appuyez sur .

**Pour désactiver la fonction :** activez la zone de cuisson avant gauche pendant un court instant puis désactivez-la.

 Cette fonction est sans effet sur le fonctionnement des zones de cuisson.

## 5.7 Pause

Cette fonction sélectionne le niveau de cuisson le plus bas pour toutes les zones de cuisson activées.

La fonction ne désactive pas les fonctions du minuteur.

Appuyez sur  pour activer la fonction.

 apparaît. Le niveau de cuisson passe à 1.



Pour désactiver la fonction, appuyez sur la touche . Le niveau de cuisson précédent s'allume.

 Lorsque vous modifiez le niveau de cuisson, la fonction s'arrête et le nouveau niveau de cuisson s'affiche.

## 5.8 Verrou.

Vous pouvez verrouiller les touches sensibles de la table de cuisson pendant que les zones de cuisson fonctionnent.

**Réglez d'abord le niveau de cuisson.**





**Pour activer la fonction :** appuyez sur .  s'affiche pendant 4 secondes. Le minuteur reste activé.





**Pour désactiver la fonction :** appuyez sur . Le niveau de cuisson précédent s'allume.



 Lorsque vous éteignez la table de cuisson, cette fonction est également désactivée.

## 5.9 Dispositif de sécurité enfants

Cette fonction permet d'éviter une utilisation involontaire de la table de cuisson.

**Pour activer la fonction :** la table de cuisson doit être éteinte. Appuyez sur  pendant 4 secondes jusqu'à ce que  clignote. Appuyez sur .  s'allume pendant 4 secondes.





**Pour désactiver la fonction :** la table de cuisson doit être éteinte. Appuyez sur  pendant 4 secondes jusqu'à ce que  clignote. Appuyez sur .  s'allume pendant 4 secondes.

**Pour désactiver la fonction le temps d'une cuisson :** allumez une zone de cuisson.  s'allume. Appuyez sur  pendant 4 secondes ;  s'allume pour toutes les zones. **Réglez le niveau de cuisson dans les 4 secondes qui suivent.** Vous pouvez utiliser la table de cuisson. Lorsque vous éteignez





l'appareil, cette fonction est à nouveau activée.

## 5.10 OffSound Control (Désactivation et activation des signaux sonores)

Éteignez la table de cuisson. Appuyez sur  pendant 3 secondes. Appuyez sur  pendant 3 secondes.  ou 

s'allume. Appuyez sur la touche  du minuteur pour choisir l'une des options suivantes :

-  - les signaux sonores sont désactivés
-  - les signaux sonores sont activés.

Pour confirmer le réglage, attendez que la table de cuisson s'éteigne automatiquement.

Lorsque cette fonction est réglée sur , l'appareil émet des signaux sonores uniquement lorsque :

- Minuterie indépendante se termine
- Minuteur dégressif se termine
- vous posez un objet sur le bandeau de commande.

## 5.11 Gestionnaire de puissance

- Toutes les zones de cuisson sont reliées à une phase. Reportez-vous à l'illustration.
- La phase dispose d'une charge électrique maximale de 3700 W.
- La fonction répartit la puissance entre les zones de cuisson.
- La fonction s'active lorsque la charge électrique totale des zones de cuisson dépasse 3700 W.
- La fonction diminue la puissance des autres zones de cuisson.
- L'affichage des niveaux de cuisson des zones réduites alterne entre le niveau de cuisson choisi et le niveau de cuisson réduit. Après quelques minutes, l'affichage des niveaux de cuisson des zones réduites affiche le niveau de cuisson réduit seul.

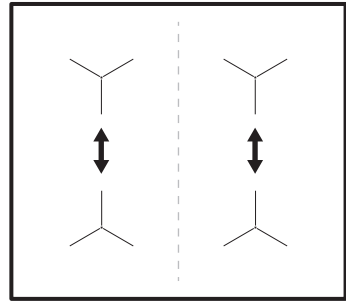

## 5.12 Hob<sup>2</sup>Hood

Il s'agit d'une fonction automatique de pointe permettant de relier la table de cuisson à une hotte spéciale. La table de cuisson et la hotte disposent toutes les deux d'un communicateur de signal infrarouge. La vitesse du ventilateur est définie automatiquement en se basant sur le réglage du mode et de la température du récipient le plus chaud se trouvant sur la table de cuisson. Vous pouvez également activer le ventilateur manuellement, depuis la table de cuisson.



Sur la plupart des hottes, le système de commande à distance est désactivé par défaut. Activez-le avant d'utiliser cette fonction. Pour plus d'informations, reportez-vous au manuel d'utilisation de la hotte.

**Activation automatique de la fonction**  
Pour activer automatiquement la fonction, réglez le mode automatique sur H1 - H6. À l'origine, la table de cuisson est réglée sur H5. La hotte réagit dès que vous allumez la table de cuisson. La table de cuisson détecte automatiquement la température du récipient et ajuste la vitesse du ventilateur.

## Modes automatiques







|                       | Éclairage automatique | Faire bouillir <sup>1)</sup> | Faire frire <sup>2)</sup> |
|-----------------------|-----------------------|------------------------------|---------------------------|
| Mode H0               | Désactivé             | Désactivé                    | Désactivé                 |
| Mode H1               | Activé                | Désactivé                    | Désactivé                 |
| Mode H2 <sup>3)</sup> | Activé                | Vitesse du ventilateur 1     | Vitesse du ventilateur 1  |
| Mode H3               | Activé                | Désactivé                    | Vitesse du ventilateur 1  |
| Mode H4               | Activé                | Vitesse du ventilateur 1     | Vitesse du ventilateur 1  |
| Mode H5               | Activé                | Vitesse du ventilateur 1     | Vitesse du ventilateur 2  |
| Mode H6               | Activé                | Vitesse du ventilateur 2     | Vitesse du ventilateur 3  |

1) La table de cuisson détecte le processus d'ébullition et sélectionne la vitesse du ventilateur en fonction du mode automatique.

2) La table de cuisson détecte le processus de friture et sélectionne la vitesse du ventilateur en fonction du mode automatique.

3) Ce mode active le ventilateur et l'éclairage, sans tenir compte sur la température.

### Modification du mode automatique

1. Éteignez l'appareil.
2. Appuyez sur la touche  pendant 3 secondes jusqu'à ce que vous entendiez un bip.
3. Appuyez sur  pendant 3 secondes jusqu'à ce que  ou  s'allume.
4. Appuyez sur  jusqu'à ce que H et un chiffre (0 - 6) s'affiche. H5 est le réglage par défaut.
5. Appuyez sur la touche  du minuteur pour sélectionner le mode souhaité (H0 - H6). Le mode



souhaité s'active automatiquement au bout de 10 secondes.

 Pour faire fonctionner directement la hotte, désactivez le mode automatique de la fonction sur le bandeau de commande de la hotte.

 Lorsque la cuisson est terminée et que vous désactivez la table de cuisson, le ventilateur de la hotte peut continuer de fonctionner pendant un certain temps. Au bout d'un moment, le système désactive automatiquement le ventilateur et vous empêche de l'activer accidentellement durant les 30 secondes qui suivent.

### Activation manuelle de la vitesse du ventilateur

Vous pouvez également activer la fonction manuellement. Pour ce faire, appuyez sur la touche  lorsque la table de cuisson est allumée. Cela désactive le fonctionnement automatique de la fonction et vous permet de modifier manuellement la vitesse du ventilateur.

En appuyant sur la touche , la vitesse du ventilateur est augmentée d'un palier. Lorsque vous atteignez un niveau intensif et que vous appuyez sur la touche  à nouveau, la vitesse du ventilateur revient à 0, désactivant ainsi le ventilateur de la hotte. Pour réactiver le ventilateur à vitesse 1, appuyez sur la touche .

 Pour activer le fonctionnement automatique de la fonction, éteignez puis rallumez la table de cuisson.

### Activation de l'éclairage

Vous pouvez régler la table de cuisson pour activer automatiquement l'éclairage dès que la table de cuisson est allumée. Pour ce faire, réglez le mode automatique sur H1 - H6.



L'éclairage de la hotte s'éteint 2 minutes après avoir éteint la table de cuisson.

## 6. CONSEILS



**AVERTISSEMENT!**  
Reportez-vous aux chapitres concernant la sécurité.

### 6.1 Récipients



Sur les zones de cuisson à induction, un champ électromagnétique puissant chauffe les récipients très rapidement.



Utilisez des récipients adaptés aux zones de cuisson à induction.

#### Matériaux des récipients

- **adaptés** : fonte, acier, acier émaillé, acier inoxydable, fond multicouche (homologué par le fabricant).
- **inadaptés** : aluminium, cuivre, laiton, verre, céramique, porcelaine.

#### Les plats de cuisson conviennent pour l'induction si :

- une petite quantité d'eau contenue dans un récipient chauffe dans un bref laps de temps sur une zone de cuisson réglée sur le niveau de cuisson maximal.
- un aimant adhère au fond du récipient.



Le fond de l'ustensile de cuisson doit être aussi plat et épais que possible. Assurez-vous que le fond du récipient est propre avant de le placer sur la surface de la table de cuisson.

#### Dimensions de l'ustensile

Les zones de cuisson à induction s'adaptent automatiquement au diamètre du fond du récipient utilisé.

L'efficacité de la zone de cuisson est liée au diamètre du récipient. Un récipient

plus petit que le diamètre minimal recommandé ne reçoit qu'une petite partie de la puissance générée par la zone de cuisson.



Reportez-vous au chapitre « Caractéristiques techniques ».

### 6.2 Bruits pendant le fonctionnement

#### Si vous entendez :

- un craquement : le récipient est composé de différents matériaux (conception « sandwich »).
- un sifflement : vous utilisez la zone de cuisson avec un niveau de puissance élevé et le récipient est composé de différents matériaux (conception « sandwich »).
- un bourdonnement : vous utilisez un niveau de puissance élevé.
- un cliquetis : des commutations électriques se produisent.
- un sifflement, un bourdonnement : le ventilateur fonctionne.

**Ces bruits sont normaux et n'indiquent pas une anomalie de la table de cuisson.**

### 6.3 Öko Timer (Minuteur éco)

Pour réaliser des économies d'énergie, la zone de cuisson se désactive automatiquement avant le signal du minuteur. La différence de temps de fonctionnement dépend du niveau et de la durée de cuisson.



### 6.4 Exemples de cuisson

La corrélation entre le réglage de la chaleur d'une zone et sa consommation de puissance n'est pas linéaire. Lorsque vous augmentez le réglage de la chaleur, il n'est pas proportionnel à l'augmentation de la consommation de

puissance. Cela signifie qu'une zone de cuisson à moyenne température utilise moins de la moitié de sa puissance.



Les données du tableau sont fournies à titre indicatif uniquement.

| Niveau de cuisson   | Utilisation :   | Durée (min) | Conseils   |
|---|---|-------------|--|
|  - 1 | Conservez les aliments cuits au chaud.  | au besoin   | Placez un couvercle sur le récipient.  |
| 1 - 2   | Sauce hollandaise, faire fondre : beurre, chocolat, gélatine.   | 5 - 25      | Mélangez de temps en temps.  |
| 1 - 2   | Solidifier : omelettes, œufs cocotte.   | 10 - 40     | Couvrez pendant la cuisson.  |
| 2 - 3   | Faire mijoter des plats à base de riz et de laitage, réchauffer des plats cuisinés.   | 25 - 50     | Ajoutez au moins deux fois plus de liquide que le riz, mélangez les plats de lait à mi-chemin de la procédure. |
| 3 - 4   | Cuire à la vapeur des légumes, du poisson et de la viande.  | 20 - 45     | Ajoutez quelques cuillères à soupe de liquide.   |
| 4 - 5   | Cuire des pommes de terre à la vapeur.  | 20 - 60     | Utilisez max. ¼ l d'eau pour 750 g de pommes de terre.   |
| 4 - 5   | Cuire de grandes quantités d'aliments, des ragoûts et des soupes.   | 60 - 150    | Ajoutez jusqu'à 3 l de liquide, plus les ingrédients.  |
| 6 - 7   | Poêler à feu doux : escalopes, cordons bleus de veau, côtelettes, rissolettes, saucisses, foie, roux, œufs, crêpes, beignets. | au besoin   | Retournez à mi-cuisson.  |
| 7 - 8   | Cuisson à température élevée des pommes de terre rissolées, filets, steaks.   | 5 - 15      | Retournez à mi-cuisson.  |
| 9   | Faire bouillir de l'eau, cuire des pâtes, griller de la viande (goulasch, bœuf braisé), cuire des frites.                     |             |  |
|    | Faire bouillir une grande quantité d'eau. PowerBoost is activated.  |             |  |

## 6.5 Conseils pour Hob<sup>2</sup>Hood

Lorsque vous faites fonctionner la table de cuisson avec la fonction :

- Protégez le bandeau de commande de la hotte des rayons directs du soleil.
- Ne dirigez pas de lumière halogène sur le bandeau de commande de la hotte.
- Ne recouvrez pas le bandeau de commande de la table de cuisson.
- N'interrompez pas le signal entre la table de cuisson et la hotte (par exemple avec la main ou la poignée d'un ustensile). Reportez-vous à l'image.

La hotte sur l'illustration est uniquement donnée à titre d'exemple.

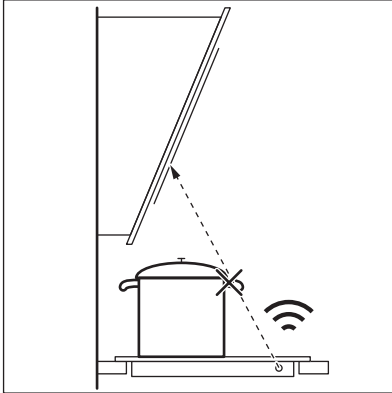

Les autres appareils télécommandés peuvent bloquer le signal. N'utilisez pas d'autre appareil télécommandé en même temps que la fonction de la table de cuisson.

### Hottes de cuisinière dotées de la fonction Hob<sup>2</sup>Hood

Pour trouver la gamme complète des hottes dotées de cette fonction, consultez notre site web destiné aux consommateurs. Les hottes AEG qui sont dotées de cette fonction doivent porter le symbole .

## 7. ENTRETIEN ET NETTOYAGE



**AVERTISSEMENT!**  
Reportez-vous aux chapitres concernant la sécurité.

### 7.1 Informations générales

- Nettoyez la table de cuisson après chaque utilisation.
- Utilisez toujours un récipient dont le fond est propre.
- Les rayures ou les taches sombres sur la surface n'ont aucune incidence sur le fonctionnement de la table de cuisson.
- Utilisez un nettoyeur spécialement adapté à la surface de la table de cuisson.
- Utilisez un racloir spécial pour la vitre.

### 7.2 Nettoyage de la table de cuisson

- **Enlevez immédiatement** : le plastique fondu, les feuilles de

plastique, le sucre et les aliments contenant du sucre car la saleté peut endommager la table de cuisson.

Veillez à ne pas vous brûler. Tenez le racloir spécial incliné sur la surface vitrée et faites glisser la lame du racloir pour enlever les salissures.

- **Une fois que la table de cuisson a suffisamment refroidi, enlevez** : traces de calcaire et d'eau, projections de graisse, décolorations métalliques luisantes. Nettoyez la table de cuisson à l'aide d'un chiffon humide et d'un détergent non abrasif. Après le nettoyage, séchez la table de cuisson à l'aide d'un chiffon doux.
- **Pour retirer les décolorations métalliques brillantes** : utilisez une solution d'eau additionnée de vinaigre et nettoyez la surface vitrée avec un chiffon.





## 8. DÉPANNAGE



**AVERTISSEMENT!**  
Reportez-vous aux chapitres concernant la sécurité.

## 8.1 Que faire si...

| Problème  | Cause probable   | Solution   |
|---|--|--|
| Vous ne pouvez pas allumer la table de cuisson ni la faire fonctionner.   | Le fusible a disjoncté.  | Vérifiez que le fusible est bien la cause de l'anomalie. Si les fusibles disjonctent de manière répétée, faites appel à un électricien qualifié. |
|   | Vous avez appuyé sur plusieurs touches sensibles en même temps.  | N'appuyez que sur une seule touche sensible à la fois.   |
|   | Pause est activée.   | Reportez-vous au chapitre « Utilisation quotidienne ».   |
|   | Il y a de l'eau ou des taches de graisse sur le bandeau de commande.   | Nettoyez le bandeau de commande.   |
| Un signal sonore retentit et la table de cuisson s'éteint. Un signal sonore retentit lorsque la table de cuisson est éteinte. | Vous avez posé quelque chose sur une ou plusieurs touches sensibles.   | Retirez l'objet des touches sensibles.   |
| Le voyant de chaleur résiduelle ne s'allume pas.  | La zone de cuisson n'est pas chaude parce qu'elle n'a fonctionné que peu de temps ou le capteur est endommagé. | Si la zone de cuisson a eu assez de temps pour chauffer, faites appel à votre service après-vente agréé.   |
| Hob <sup>2</sup> Hood ne fonctionne pas.  | Vous avez couvert le bandeau de commande.  | Retirez l'objet du bandeau de commande.  |
| Démarrage automatique de la cuisson ne fonctionne pas.  | La zone est chaude.  | Laissez la zone de cuisson refroidir.  |
|   | Le niveau de cuisson le plus élevé est réglé.  | Le niveau de cuisson le plus élevé est identique à la fonction.  |
| Le niveau de cuisson oscille entre deux niveaux.  | Gestionnaire de puissance est activée.   | Reportez-vous au chapitre « Utilisation quotidienne ».   |
| Les touches sensibles sont chaudes.   | Le récipient est trop grand ou vous l'avez placé trop près des commandes.                                      | Placez les récipients de grande taille sur les zones de cuisson arrière, si possible.  |
| Aucun signal sonore ne se fait entendre lorsque vous appuyez sur les touches sensibles du bandeau.                            | Les signaux sonores sont désactivés.   | Activez les signaux sonores. Reportez-vous au chapitre « Utilisation quotidienne ».  |

| Problème   | Cause probable  | Solution  |
|--|---|---|
|  s'allume.                  | Arrêt automatique est activée.  | Éteignez la table de cuisson puis allumez-la de nouveau.  |
|  s'allume.                  | Dispositif de sécurité enfants ou Verrou. est activée.                              | Reportez-vous au chapitre « Utilisation quotidienne ».  |
|  s'allume.                  | Il n'y a pas de récipient sur la zone de cuisson.                                   | Placez un récipient sur la zone de cuisson.   |
|  | Le récipient n'est pas adapté.  | Utilisez des récipients adaptés. Reportez-vous au chapitre « Conseils ».  |
|  | Le diamètre du fond du récipient de cuisson est trop petit pour la zone de cuisson. | Utilisez un récipient de dimensions appropriées. Reportez-vous au chapitre « Caractéristiques techniques ».   |
|  et un chiffre s'affichent. | Une erreur s'est produite dans la table de cuisson.                                 | Éteignez la table de cuisson et rallumez-la au bout de 30 secondes. Si  s'affiche à nouveau, débranchez la table de cuisson de la prise électrique. Au bout de 30 secondes, rebranchez la table de cuisson. Si le problème persiste, contactez le service après-vente agréé. |
| Un bip constant se déclenche.  | Le branchement électrique n'est pas adapté.   | Débranchez l'appareil de l'alimentation électrique. Demandez à un électricien qualifié de vérifier l'installation.  |

## 8.2 Si vous ne trouvez pas de solution...

Si vous ne trouvez pas de solution au problème, veuillez contacter votre revendeur ou un service après-vente agréé. Veuillez lui fournir les informations se trouvant sur la plaque signalétique. Donnez également la combinaison à 3 lettres et chiffres pour la vitrocéramique (située dans un des coins de la surface

en verre) et le message d'erreur qui s'affiche. Assurez-vous d'utiliser correctement l'appareil. En cas d'erreur de manipulation de la part de l'utilisateur, le déplacement du technicien du service après-vente ou du vendeur pourra être facturé, même en cours de garantie. Les instructions relatives au service après-vente et aux conditions de garantie figurent dans le livret de garantie.

## 9. CARACTÉRISTIQUES TECHNIQUES

### 9.1 Plaque signalétique

Modèle IEB64030XB  
 Type 61 B4B 01 AA  
 Induction 7.35 kW  
 Numéro de série .....  
 AEG

PNC 949 597 289 00  
 220 - 240 V 50 - 60 Hz  
 Fabriqué en Allemagne  
 7.35 kW



### 9.2 Caractéristiques des zones de cuisson

| Zone de cuisson | Puissance nominale (niveau de cuisson max.) [W] | Power-Boost [W] | PowerBoost durée maximale [min] | Diamètre du récipient [mm] |
|-----------------|---|-----------------|---------------------------------|----------------------------|
| Avant gauche    | 2300  | 3200            | 10                              | 125 - 210                  |
| Arrière gauche  | 2300  | 3200            | 10                              | 125 - 210                  |
| Avant droite    | 2300  | 3200            | 10                              | 125 - 210                  |
| Arrière droite  | 2300  | 3200            | 10                              | 125 - 210                  |

La puissance des zones de cuisson peut légèrement différer des données du tableau. Elle dépend de la matière et des dimensions du récipient.

Pour des résultats de cuisson optimaux, utilisez des récipients qui ne dépassent pas le diamètre de la zone de cuisson.

## 10. RENDEMENT ÉNERGÉTIQUE

### 10.1 Informations sur le produit selon la norme EU 66/2014

|   |                           |               |  |
|---|---------------------------|---------------|--|
| Identification du modèle  | IEB64030XB                |               |  |
| Type de table de cuisson  | Table de cuisson intégrée |               |  |
| Nombre de zones de cuisson  | 4                         |               |  |
| Technologie de chauffage  | Induction                 |               |  |
| Diamètre des zones de cuisson circulaires (Ø)                         | Avant gauche              | 21,0 cm       |  |
|   | Arrière gauche            | 21,0 cm       |  |
|   | Avant droite              | 21,0 cm       |  |
|   | Arrière droite            | 21,0 cm       |  |
| Consommation d'énergie selon la zone de cuisson (EC electric cooking) | Avant gauche              | 179,3 Wh / kg |  |
|   | Arrière gauche            | 178,4 Wh / kg |  |
|   | Avant droite              | 189,4 Wh / kg |  |
|   | Arrière droite            | 178,4 Wh / kg |  |



Consommation d'énergie  
de la table de cuisson (EC  
electric hob)

181,4 Wh / kg

EN 60350-2 - Appareils de cuisson domestiques électriques - Partie 2 : Tables de cuisson - Méthodes de mesure des performances

## 10.2 Économie d'énergie

Vous pouvez économiser de l'énergie au quotidien en suivant les conseils suivants.

- Si vous faites chauffer de l'eau, ne faites chauffer que la quantité dont vous avez réellement besoin.
- Si possible, couvrez toujours les récipients de cuisson avec un couvercle pendant la cuisson.
- Activez toujours la zone de cuisson après avoir posé le récipient dessus.
- Placez les plus petits récipients sur les plus petites zones de cuisson.
- Posez directement le récipient au centre de la zone de cuisson.
- Vous pouvez utiliser la chaleur résiduelle pour conserver les aliments au chaud ou pour faire fondre.

# 11. EN MATIÈRE DE PROTECTION DE L'ENVIRONNEMENT

Recyclez les matériaux portant le symbole . Déposez les emballages dans les conteneurs prévus à cet effet. Contribuez à la protection de l'environnement et à votre sécurité, recyclez vos produits électriques et

électroniques. Ne jetez pas les appareils portant le symbole  avec les ordures ménagères. Emmenez un tel produit dans votre centre local de recyclage ou contactez vos services municipaux.

# INHALTSVERZEICHNIS

|                                |    |
|--------------------------------|----|
| 1. SICHERHEITSHINWEISE.....    | 42 |
| 2. SICHERHEITSANWEISUNGEN..... | 45 |
| 3. MONTAGE.....                | 47 |
| 4. GERÄTEBESCHREIBUNG.....     | 49 |
| 5. TÄGLICHER GEBRAUCH.....     | 51 |
| 6. TIPPS UND HINWEISE.....     | 56 |
| 7. REINIGUNG UND PFLEGE.....   | 58 |
| 8. FEHLERSUCHE.....            | 59 |
| 9. TECHNISCHE DATEN.....       | 61 |
| 10. ENERGIEEFFIZIENZ.....      | 61 |

## FÜR PERFEKTE ERGEBNISSE

Danke, dass Sie sich für dieses AEG Produkt entschieden haben. Wir haben es geschaffen, damit Sie viele Jahre von seiner ausgezeichneten Leistung und den innovativen Technologien, die Ihnen das Leben erleichtern, profitieren können. Es ist mit Funktionen ausgestattet, die in gewöhnlichen Geräten nicht vorhanden sind. Bitte nehmen Sie sich ein paar Minuten Zeit, um das Beste aus ihm herauszuholen.

Besuchen Sie uns auf unserer Website, um:



Anwendungshinweise, Prospekte, Informationen zu Fehlerbehebung, Service und Reparatur zu erhalten:

**[www.aeg.com/support](http://www.aeg.com/support)**



Registrieren Sie Ihr Produkt, um einen erstklassigen Service zu erhalten:

**[www.registreaeg.com](http://www.registreaeg.com)**



Um Zubehör, Verbrauchsmaterial und Original-Ersatzteile für Ihr Gerät zu kaufen:

**[www.aeg.com/shop](http://www.aeg.com/shop)**

## KUNDENDIENST UND SERVICE

Verwenden Sie immer Original-Ersatzteile.

Halten Sie folgende Angaben bereit, wenn Sie sich an einen autorisierten Kundendienst wenden: Modell, PNC, Seriennummer.

Die Daten finden Sie auf dem Typenschild.

 Warnungs-/Sicherheitshinweise

 Allgemeine Informationen und Empfehlungen

 Informationen zum Umweltschutz

Änderungen vorbehalten.

### 1. SICHERHEITSHINWEISE

Lesen Sie vor der Montage und dem Gebrauch des Geräts zuerst die Gebrauchsanleitung. Bei Verletzungen oder Schäden infolge nicht ordnungsgemäßer Montage

oder Verwendung des Geräts übernimmt der Hersteller keine Haftung. Bewahren Sie die Anleitung immer an einem sicheren und zugänglichen Ort zum späteren Nachschlagen auf.

## **1.1 Sicherheit von Kindern und schutzbedürftigen Personen**

- Das Gerät kann von Kindern ab 8 Jahren und Personen mit eingeschränkten physischen, sensorischen oder geistigen Fähigkeiten, oder mit mangelnder Erfahrung und/oder mangelndem Wissen nur dann verwendet werden, wenn sie durch eine für ihre Sicherheit zuständige Person beaufsichtigt werden oder in die sichere Verwendung des Geräts eingewiesen wurden und die mit dem Gerät verbundenen Gefahren verstanden haben.
- Kinder zwischen 3 und 8 Jahren und Personen mit schweren Behinderungen oder Mehrfachbehinderung müssen vom Gerät ferngehalten werden, wenn sie nicht ständig beaufsichtigt werden.
- Halten Sie Kinder unter 3 Jahren vom Gerät fern, wenn sie nicht ständig beaufsichtigt werden.
- Kinder dürfen nicht mit dem Gerät spielen.
- Halten Sie sämtliches Verpackungsmaterial von Kindern fern und entsorgen Sie es auf angemessene Weise.
- Halten Sie Kinder und Haustiere während des Betriebs oder der Abkühlphase vom Gerät fern. Berührbare Teile sind heiß.
- Falls Ihr Gerät mit einer Kindersicherung ausgestattet ist, empfehlen wir, diese einzuschalten.
- Kinder dürfen keine Reinigung und Wartung ohne Beaufsichtigung durchführen.

## **1.2 Allgemeine Sicherheit**

- **WARNUNG:** Das Gerät und die zugänglichen Geräteteile werden während des Betriebs heiß. Seien

Sie vorsichtig und berühren Sie niemals die Heizelemente.

- Schalten Sie das Gerät nicht über eine externe Zeitschaltuhr oder eine separate Fernsteuerung ein.
- **WARNUNG:** Kochen mit Fett oder Öl auf einem unbeaufsichtigten Kochfeld ist gefährlich und kann zu einem Brand führen.
- Versuchen Sie NICHT einen Brand mit Wasser zu löschen, sondern schalten Sie das Gerät aus und bedecken Sie die Flamme mit einem Deckel oder einer Feuerlöschdecke.
- **VORSICHT:** Der Kochvorgang muss überwacht werden. Ein kurzer Kochvorgang muss kontinuierlich überwacht werden.
- **WARNUNG:** Brandgefahr: Legen Sie keine Gegenstände auf dem Kochfeld ab.
- Legen Sie keine Metallgegenstände wie Messer, Gabeln, Löffel oder Topfdeckel auf die Oberfläche des Kochfelds, da diese heiß werden können.
- Reinigen Sie das Gerät nicht mit einem Dampfstrahlreiniger.
- Schalten Sie die Kochzone nach dem Gebrauch ab und verlassen Sie sich nicht auf die Topferkennung.
- Hat die Glaskeramik-/Glasoberfläche einen Sprung, schalten Sie das Gerät aus und nehmen Sie es vom Stromnetz. Falls das Gerät direkt mit dem Stromnetz verbunden ist und nicht getrennt werden kann, nehmen Sie die Sicherung für den Anschluss heraus, um die Stromversorgung zu unterbrechen. Verständigen Sie in jedem Fall den autorisierten Kundendienst.
- Wenn das Netzkabel beschädigt ist, muss es vom Hersteller, einem autorisierten Kundendienst oder einer gleichermaßen qualifizierten Person ausgetauscht werden, um Gefahrenquellen zu vermeiden.
- **WARNUNG:** Verwenden Sie nur Schutzabdeckungen des Herstellers des Kochgeräts, von ihm in der

Bedienungsanleitung als geeignete und empfohlene Schutzabdeckungen oder die im Gerät enthaltene Schutzabdeckung. Es besteht Unfallgefahr durch die Verwendung ungeeigneter Schutzabdeckungen.

## 2. SICHERHEITSANWEISUNGEN

### 2.1 Montage



#### **WARNUNG!**

Die Montage des Geräts darf nur von einer qualifizierten Fachkraft durchgeführt werden.



#### **WARNUNG!**

Verletzungsgefahr sowie Risiko von Schäden am Gerät.

- Entfernen Sie das gesamte Verpackungsmaterial.
- Montieren Sie ein beschädigtes Gerät nicht und benutzen Sie es nicht.
- Halten Sie sich an die mitgelieferte Montageanleitung.
- Die Mindestabstände zu anderen Geräten sind einzuhalten.
- Seien Sie beim Umsetzen des Gerätes vorsichtig, da es sehr schwer ist. Tragen Sie stets Sicherheitshandschuhe und festes Schuhwerk.
- Dichten Sie die Ausschnittskanten mit einem Dichtungsmittel ab, um ein Aufquellen durch Feuchtigkeit zu verhindern.
- Schützen Sie die Geräteunterseite vor Dampf und Feuchtigkeit.
- Installieren Sie das Gerät nicht direkt neben einer Tür oder unter einem Fenster. So kann heißes Kochgeschirr nicht herunterfallen, wenn die Tür oder das Fenster geöffnet wird.
- Jedes Gerät besitzt Kühlgebläse auf seiner Unterseite.
- Ist das Gerät über einer Schublade installiert:
  - Lagern Sie keine kleinen Papierstücke oder -blätter, die eingezogen werden können, in der Schublade, da sie die Kühlgebläse beschädigen oder

das Kühlsystem beeinträchtigen können.

- Halten Sie einen Abstand von mindestens 2 cm zwischen dem Geräteboden und den Teilen, die in der Schublade gelagert sind, ein.

### 2.2 Elektrischer Anschluss



#### **WARNUNG!**

Brand- und Stromschlaggefahr.

- Alle elektrischen Anschlüsse sind von einem geprüften Elektriker vorzunehmen.
- Das Gerät muss geerdet sein.
- Stellen Sie vor dem Anschluss des Kochfelds an den Backofen und den anderen Anschüssen sicher, dass die Anschlussklemmen der beiden Geräte nicht an die Spannungsversorgung angeschlossen sind.
- Stellen Sie sicher, dass die Daten auf dem Typenschild mit den elektrischen Nennwerten der Netzspannung übereinstimmen.
- Vergewissern Sie sich, dass das Gerät ordnungsgemäß installiert ist. Lockere und unsachgemäße Kabel oder Stecker (falls vorhanden) können die Klemme überhitzen.
- Stellen Sie sicher, dass Sie das richtige Kabel für den elektrischen Netzanschluss verwenden.
- Achten Sie darauf, dass das Netzkabel nicht lose hängt oder sich verheddert.
- Sorgen Sie dafür, dass ein Berührungsschutz installiert wird.
- Verwenden Sie die Zugentlastung für das Kabel.
- Stellen Sie beim elektrischen Anschluss des Gerätes sicher, dass das Netzkabel oder ggf. der Netzstecker nicht mit dem heißen

- Gerät oder heißem Kochgeschirr in Berührung kommt.
- Verwenden Sie keine Mehrfachsteckdosen oder Verlängerungskabel.
  - Achten Sie darauf, Netzstecker (falls vorhanden) und Netzkabel nicht zu beschädigen. Wenden Sie sich zum Austausch eines beschädigten Netzkabels an unseren autorisierten Kundendienst oder eine Elektrofachkraft.
  - Alle Teile, die gegen direktes Berühren schützen, sowie die isolierten Teile müssen so befestigt werden, dass sie nicht ohne Werkzeug entfernt werden können.
  - Stecken Sie den Netzstecker erst nach Abschluss der Montage in die Steckdose. Stellen Sie sicher, dass der Netzstecker nach der Montage noch zugänglich ist.
  - Falls die Steckdose lose ist, schließen Sie den Netzstecker nicht an.
  - Ziehen Sie nicht am Netzkabel, wenn Sie das Gerät von der Stromversorgung trennen möchten. Ziehen Sie stets am Netzstecker.
  - Verwenden Sie nur geeignete Trenneinrichtungen: Überlastschalter, Sicherungen (Schraubsicherungen müssen aus dem Halter entfernt werden können), Fehlerstromschutzschalter und Schütze.
  - Die elektrische Installation muss eine Trenneinrichtung aufweisen, mit der Sie das Gerät allpolig von der Stromversorgung trennen können. Die Trenneinrichtung muss mit einer Kontaktöffnungsbreite von mindestens 3 mm ausgeführt sein.
  - Nehmen Sie keine technischen Änderungen am Gerät vor.
  - Die Lüftungsöffnungen dürfen nicht abgedeckt werden.
  - Lassen Sie das Gerät bei Betrieb nicht unbeaufsichtigt.
  - Schalten Sie die Kochzonen nach jedem Gebrauch aus.
  - Verlassen Sie sich nicht auf die Topferkennung.
  - Legen Sie kein Besteck und keine Topfdeckel auf die Kochzonen. Anderenfalls werden sie sehr heiß.
  - Bedienen Sie das Gerät nicht mit feuchten oder nassen Händen oder wenn es mit Wasser in Kontakt gekommen ist.
  - Benutzen Sie das Gerät nicht als Arbeits- oder Abstellfläche.
  - Hat die Geräteoberfläche einen Sprung, trennen Sie das Gerät umgehend von der Spannungsversorgung. Dies dient zur Vermeidung eines Stromschlags.
  - Benutzer mit einem Herzschrittmacher müssen einen Mindestabstand von 30 cm zu den Induktionskochzonen einhalten, wenn das Gerät in Betrieb ist.
  - Wenn Sie Nahrungsmittel in heißes Öl geben, kann dieses spritzen.



### **WARNING!**

Brand- und Explosionsgefahr

## 2.3 Verwendung



### **WARNING!**

Verletzungs-, Verbrennungs- und Stromschlaggefahr.

- Entfernen Sie vor dem ersten Gebrauch das gesamte Verpackungsmaterial, die Aufkleber und Schutzfolie (falls vorhanden).
- Das Gerät ist für die Verwendung im Haushalt vorgesehen.
- Erhitzte Öle und Fette können brennbare Dämpfe freisetzen. Halten Sie Flammen und erhitzte Gegenstände beim Kochen mit Fetten und Ölen von diesen fern.
- Die von sehr heißem Öl freigesetzten Dämpfe können eine Selbstzündung verursachen.
- Bereits verwendetes Öl kann Lebensmittelreste enthalten und schon bei niedrigeren Temperaturen eher einen Brand verursachen als frisches Öl.
- Laden Sie keine entflammaren Produkte oder Gegenstände, die mit entflammaren Produkten benetzt sind, in das Gerät und stellen Sie solche nicht in die Nähe oder auf das Gerät.

**WARNUNG!**

Risiko von Schäden am Gerät.

- Stellen Sie kein heißes Kochgeschirr auf das Bedienfeld.
- Stellen Sie keine heißen Pfannen auf die Glasoberfläche des Kochfeldes.
- Lassen Sie das Kochgeschirr nicht leerkochen.
- Lassen Sie keine Gegenstände oder Kochgeschirr auf das Gerät fallen. Die Oberfläche könnte beschädigt werden.
- Schalten Sie die Kochzonen niemals ein, wenn sich kein Kochgeschirr darauf befindet, oder wenn das Kochgeschirr leer ist.
- Legen Sie keine Alufolie auf das Gerät.
- Kochgeschirr aus Gusseisen, Aluminium oder mit beschädigten Böden kann die Glas- bzw. Glaskeramikoberfläche verkratzen. Heben Sie das Kochgeschirr stets an, wenn Sie es auf der Kochfläche umsetzen möchten.
- Dieses Gerät ist nur zum Kochen bestimmt. Jeder andere Gebrauch ist als bestimmungsfremd anzusehen, zum Beispiel das Beheizen eines Raums.

**2.4 Reinigung und Pflege**

- Reinigen Sie das Gerät regelmäßig, um eine Verschlechterung des Oberflächenmaterials zu verhindern.
- Schalten Sie das Gerät vor dem Reinigen aus und lassen Sie es abkühlen.
- Trennen Sie das Gerät vor den Wartungsarbeiten von der Spannungsversorgung.
- Reinigen Sie das Gerät nicht mit Wasserspray oder Dampf.

**3. MONTAGE****WARNUNG!**

Siehe Kapitel Sicherheitshinweise.

- Reinigen Sie das Gerät mit einem weichen, feuchten Tuch. Verwenden Sie ausschließlich Neutralreiniger. Benutzen Sie keine Scheuermittel, scheuernde Reinigungsschwämmchen, Lösungsmittel oder Metallgegenstände.

**2.5 Wartung**

- Wenden Sie sich zur Reparatur des Geräts an den autorisierten Kundendienst. Dabei dürfen ausschließlich Originalersatzteile verwendet werden.
- Bezüglich der Lampe(n) in diesem Gerät und separat verkaufter Ersatzlampen: Diese Lampen müssen extremen physikalischen Bedingungen in Haushaltsgeräten standhalten, wie z.B. Temperatur, Vibration, Feuchtigkeit, oder sollen Informationen über den Betriebszustand des Gerätes anzeigen. Sie sind nicht für den Einsatz in anderen Geräten vorgesehen und nicht für die Raumbeleuchtung geeignet.

**2.6 Entsorgung****WARNUNG!**

Verletzungs- und Erstickenungsgefahr.

- Für Informationen zur ordnungsgemäßen Entsorgung des Geräts wenden Sie sich an die zuständige kommunale Behörde vor Ort.
- Trennen Sie das Gerät von der Stromversorgung.
- Schneiden Sie das Netzkabel in der Nähe des Geräts ab, und entsorgen Sie es.

**3.1 Anschlussart des Kochfelds und Backofens**

Dieses Gerät hat einen gelben 1x14-poligen Anschluss und kann an einen

Backofen mit einem gelben 1x14-poligen Anschluss angeschlossen werden.

### 3.2 Vor der Montage

Notieren Sie vor der Montage des Kochfelds folgende Daten, die Sie auf dem Typenschild finden. Das Typenschild ist auf dem Boden des Kochfelds angebracht.

Seriennummer .....

### 3.3 Einbau-Kochfelder

Installieren Sie zuerst den Backofen und setzen Sie dann das Kochfeld in die Aussparung.

Einbau-Kochfelder dürfen nur nach dem Einbau in bzw. unter normgerechte, passende Einbauschränke und Arbeitsplatten betrieben werden.

### 3.4 Montage

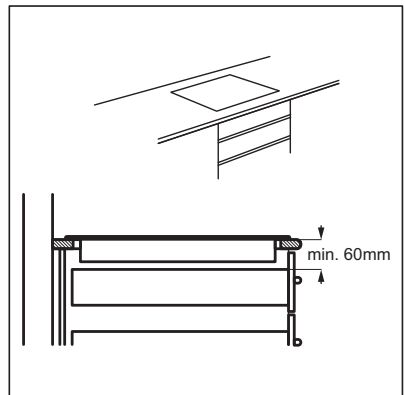
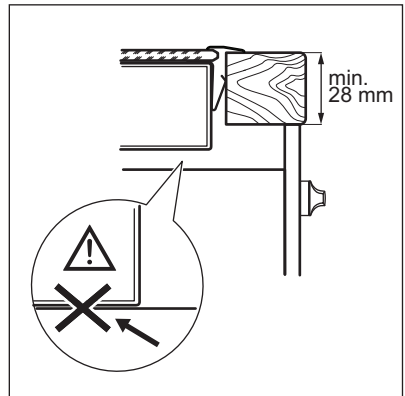
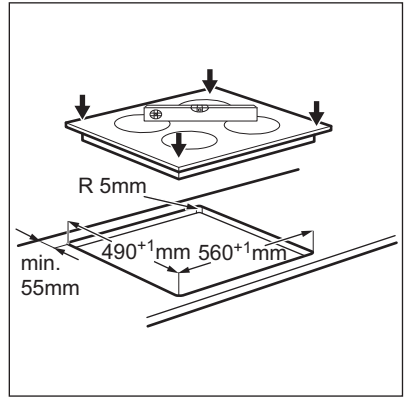
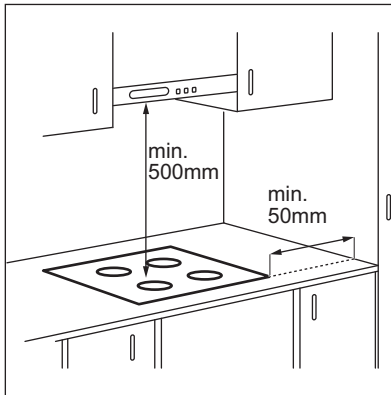



- i** Wird das Gerät über einer Schublade montiert, kann die Lüftung des Kochfelds die Gegenstände, die in der Schublade gelagert sind, während des Garvorgangs erwärmen.

## 4. GERÄTEBESCHREIBUNG

### 4.1 Kochfeldanordnung

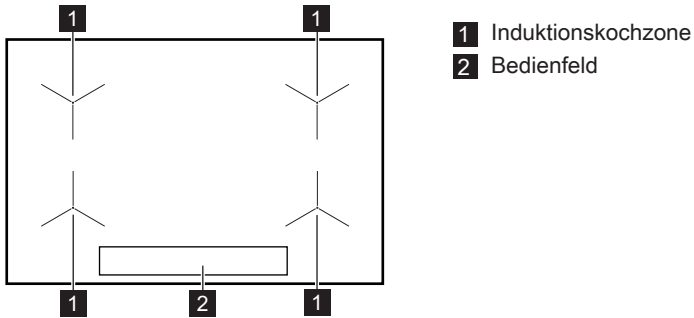





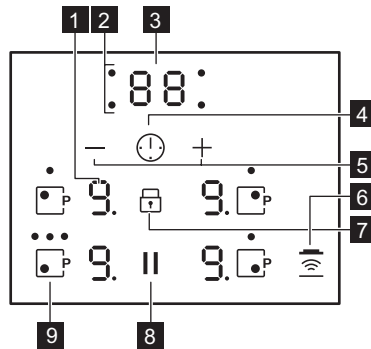

- 1** Induktionskochzone  
**2** Bedienfeld

### 4.2 Bedienfeldanordnung













Bedienen Sie das Gerät über die Sensorfelder. Die Anzeigen, Kontrolllampen und akustischen Signale informieren Sie über die aktiven Funktionen.

| Sensorfeld | Funktion            | Kommentar               |
|------------|---------------------|-------------------------|
| <b>1</b>   | - Kochstufenanzeige | Zeigt die Kochstufe an. |

| Sensorfeld   | Funktion                      | Kommentar   |
|--|-------------------------------|---|
| <b>2</b> -   | Kochzonen-Anzeigen des Timers | Zeigt an, für welche Kochzone die Zeit eingestellt wurde. |
| <b>3</b> -   | Timer-Anzeige                 | Zeigt die Zeit in Minuten an.                             |
| <b>4</b>  | -                             | Auswählen der Kochzone.                                   |
| <b>5</b>  | -                             | Erhöhen oder Verringern der Zeit.                         |
| <b>6</b>  | Hob <sup>2</sup> Hood         | Ein- und Ausschalten des manuellen Modus der Funktion.    |
| <b>7</b>  | Verriegeln / Kindersicherung  | Verriegeln/Entriegeln des Bedienfelds.                    |
| <b>8</b>  | Pause                         | Ein- und Ausschalten der Funktion.                        |
| <b>9</b>  | PowerBoost                    | Einschalten der Funktion.                                 |

### 4.3 Anzeigen der Kochstufen

| Display   | Beschreibung  |
|---|---|
|    | Die Kochzone ist ausgeschaltet.   |
|    | Die Kochzone ist eingeschaltet.   |
|    | Pause ist aktiviert.  |
|  | Ankochautomatik ist aktiviert.  |
|  | PowerBoost ist aktiviert.   |
|  | Eine Störung ist aufgetreten.   |
|  | OptiHeat Control (Restwärmeanzeige, 3-stufig): Weitergaren/Warmhalten/Restwärme.                        |
|  | Verriegeln/Kindersicherung ist aktiviert.   |
|  | Das Kochgeschirr ist ungeeignet oder zu klein bzw. es befindet sich kein Kochgeschirr auf der Kochzone. |
|  | Abschaltautomatik ist aktiviert.  |

## 4.4 OptiHeat Control (Restwärmeanzeige, 3-stufig)



### WARNUNG!

 Es besteht Verbrennungsgefahr durch Restwärme. Die Anzeige zeigt die Restwärmestufe an.

Die Induktionskochzonen erzeugen die erforderliche Hitze zum Kochen direkt im Boden des Kochgeschirrs. Die Glaskeramik wird nur durch die Wärme des Kochgeschirrs erhitzt.

# 5. TÄGLICHER GEBRAUCH



### WARNUNG!

Siehe Kapitel Sicherheitshinweise.

## 5.1 Korrekter Gebrauch des Kochfeldes

Das Kochfeld wird mit den Knöpfen des Backofens und dem Bedienfeld des Kochfelds bedient. Im Kapitel „Täglicher Gebrauch“ für den Backofen können Sie nachlesen, wie das Kochfeld bedient wird.

## 5.2 Abschaltautomatik

**Mit dieser Funktion wird das Kochfeld in folgenden Fällen automatisch ausgeschaltet:**

- Alle Kochzonen sind ausgeschaltet.
- Nach dem Einschalten des Kochfelds wird keine Kochstufe gewählt.
- Das Bedienfeld ist mehr als 10 Sekunden mit verschütteten Lebensmitteln oder einem Gegenstand bedeckt (Topf, Tuch usw.). Ein akustisches Signal ertönt und das Kochfeld schaltet ab. Entfernen Sie den Gegenstand oder reinigen Sie das Bedienfeld.
- Das Kochfeld wird zu heiß (wenn beispielsweise ein Topf leerkocht). Lassen Sie die Kochzone abkühlen, bevor Sie das Kochfeld wieder verwenden.
- Sie verwenden ungeeignetes Kochgeschirr. Das Symbol  leuchtet auf und die Kochzone wird automatisch nach 2 Minuten ausgeschaltet.
- Eine Kochzone wurde nicht ausgeschaltet bzw. die Kochstufe

wurde nicht geändert. Nach einer Weile leuchtet  auf und das Kochfeld schaltet sich aus.

**Verhältnis zwischen der Kochstufe und der Zeit, nach der das Kochfeld ausgeschaltet wird:**

| Kochstufe   | Das Kochfeld wird ausgeschaltet nach |
|---|--------------------------------------|
|  , 1 - 2 | 6 Stunden                            |
| 3 - 4   | 5 Stunden                            |
| 5   | 4 Stunden                            |
| 6 - 9   | 1,5 Stunden                          |

## 5.3 Verwendung der Kochzonen



Stellen Sie das Kochgeschirr mittig auf die ausgewählte Kochzone. Induktionskochzonen passen sich bis zu einem gewissen Grad automatisch an die Größe des Kochgeschirrbodens an.

Mit einem großen Kochgeschirr können Sie auf zwei Kochzonen gleichzeitig kochen. Das Kochgeschirr muss die Mitten beider Zonen bedecken.

## 5.4 Ankochautomatik

Wenn Sie diese Funktion einschalten, lässt sich die erforderliche Kochstufeneinstellung in kürzerer Zeit erzielen. Bei Verwendung dieser Funktion wird eine gewisse Zeit lang die höchste Kochstufe eingestellt und anschließend auf die erforderliche Stufe zurückgeschaltet.

 Zum Einschalten der Funktion muss die Kochzone abgekühlt sein.

**Einschalten der Funktion für eine Kochzone:** Drehen Sie den Knopf im Uhrzeigersinn, bis  leuchtet. Stellen Sie dann gleich danach die gewünschte Kochstufe ein. Nach 3 Sekunden leuchtet  auf.



**Ausschalten der Funktion:** Drehen Sie den Knopf entgegen dem Uhrzeigersinn.

## 5.5 PowerBoost

Diese Funktion stellt den Induktionskochzonen zusätzliche Leistung zur Verfügung. Für die Induktionskochzone kann diese Funktion nur für einen begrenzten Zeitraum eingeschaltet werden. Danach schaltet die Induktionskochzone automatisch wieder auf die höchste Kochstufe um.

 Siehe Kapitel „Technische Daten“.

**Einschalten der Funktion für eine**

**Kochzone:** Berühren Sie   leuchtet auf.

**Ausschalten der Funktion:** Ändern Sie die Kochstufe.

## 5.6 Timer

**Kurzzeitmesser**

Mit dieser Funktion stellen Sie ein, wie lange eine Kochzone für einen einzelnen Kochvorgang eingeschaltet bleiben soll.

Stellen Sie zuerst die Kochstufe für die Kochzone und erst danach die Funktion ein.

**Auswählen der Kochzone:** Berühren



Sie  so oft, bis die Anzeige der gewünschten Kochzone aufleuchtet.





**Einschalten der Funktion:** Berühren

Sie  des Timers, um die Zeit einzustellen (00 - 99 Minuten). Wenn die Anzeige der Kochzone langsam blinkt, wird die Zeit heruntergezählt.

**So wird die Restzeit angezeigt:**

Wählen Sie die Kochzone mit  aus. Die Anzeige der Kochzone blinkt schneller. Das Display zeigt die Restzeit an.

**Ändern der Zeit:** Wählen Sie die Kochzone mit  aus. Berühren Sie  oder .

**Ausschalten der Funktion:** Wählen Sie die Kochzone mit  und berühren Sie . Die Restzeit wird auf 00 heruntergezählt. Die Anzeige der Kochzone erlischt. Zum Ausschalten der Funktion können Sie auch  und  gleichzeitig berühren.



 Wenn die eingestellte Zeit abgelaufen ist, ertönt ein Signalton und 00 blinkt. Die Kochzone wird ausgeschaltet.

**Ausschalten des Signaltons:** Berühren Sie .

**CountUp Timer (Garzeitmesser)**



Mit dieser Funktion können Sie feststellen, wie lange eine Kochzone bereits in Betrieb ist.

**Auswählen der Kochzone:** Berühren Sie  so oft, bis die Anzeige der gewünschten Kochzone aufleuchtet.

**Einschalten der Funktion:** Berühren Sie  des Timers.  leuchtet auf. Wenn die Anzeige der Kochzone langsamer blinkt, wird die Zeit hochgezählt. Das Display schaltet um zwischen  und der abgelaufenen Zeit (Minuten).

**So können Sie feststellen, wie lange die Kochzone bereits in Betrieb ist:**



Wählen Sie die Kochzone mit  aus. Die Anzeige der Kochzone blinkt schneller. Im Display wird die Einschaltdauer der Zone angezeigt.

**Ausschalten der Funktion:** Wählen Sie die Kochzone mit  und berühren Sie  oder . Die Anzeige der Kochzonen erlischt.

### Kurzzeitwecker

Sie können diese Funktion als **Kurzzeit-Wecker** benutzen, wenn das Gerät eingeschaltet ist und die Kochzonen nicht in Betrieb sind. Das Display zeigt  an.

**Einschalten der Funktion:** Berühren

Sie . Berühren Sie  oder  des Timers, um die Zeit einzustellen. Die Anzeige der Kochzone erlischt automatisch nach 10 Sekunden. Wenn die eingestellte Zeit abgelaufen ist, ertönt ein Signalton und **00** blinkt.

**Ausschalten des Signaltons:** Berühren Sie .

**Ausschalten der Funktion:** Schalten Sie die vordere linke Kochzone kurz ein und wieder aus.

 Diese Funktion hat keine Auswirkung auf den Kochzonenbetrieb.

## 5.7 Pause

Mit dieser Funktion werden alle eingeschalteten Kochzonen auf die niedrigste Kochstufe geschaltet.

Die Funktion unterbricht nicht die Timer-Funktionen.

Berühren Sie zum Einschalten der Funktion .

 erscheint. Die Kochstufe wird auf 1 herunterschaltet.



Berühren Sie zum Ausschalten der Funktion . Es wird wieder die vorherige Kochstufe eingeschaltet.

 Wenn Sie die Kochstufe ändern, wird die Funktion ausgeschaltet und das Display zeigt die neu eingestellte Kochstufe an.

## 5.8 Verriegeln

Sie können die Sensorfelder des Kochfelds sperren, wenn Kochzonen eingeschaltet sind.

**Stellen Sie zuerst die Kochstufe ein.**

**Einschalten der Funktion:** Berühren Sie .  leuchtet 4 Sekunden auf. Der Timer bleibt eingeschaltet.





**Ausschalten der Funktion:** Berühren Sie . Die vorherige Kochstufe wird angezeigt.

 Diese Funktion wird auch ausgeschaltet, sobald das Kochfeld ausgeschaltet wird.





## 5.9 Kindersicherung



Diese Funktion verhindert ein versehentliches Einschalten des Kochfelds.

**Einschalten der Funktion:** Das Kochfeld muss ausgeschaltet sein.





Berühren Sie  4 Sekunden lang, bis  blinkt. Berühren Sie .  leuchtet 4 Sekunden.



**Ausschalten der Funktion:** Das Kochfeld muss ausgeschaltet sein.

Berühren Sie  4 Sekunden lang, bis  blinkt. Berühren Sie .  leuchtet 4 Sekunden.

**Vorübergehendes Ausschalten der Funktion für einen einzelnen Kochvorgang:** Schalten Sie eine Kochzone ein.  leuchtet. Berühren Sie  4 Sekunden lang, bis  für alle Zonen leuchtet. **Stellen Sie die Kochstufe innerhalb von 4 Sekunden ein.** Das Kochfeld kann jetzt bedient werden. Diese Funktion wird erneut eingeschaltet, sobald das Gerät ausgeschaltet wird.

## 5.10 OffSound Control (Ein- und Ausschalten des Signaltons)

Schalten Sie das Kochfeld aus. Berühren Sie  3 Sekunden lang. Berühren Sie  3 Sekunden lang. Es wird  oder  angezeigt. Berühren Sie  des Timers zum Auswählen von:

-  – der Signalton ist ausgeschaltet
-  – der Signalton ist eingeschaltet.

Ihre Einstellungen werden übernommen, sobald das Kochfeld automatisch ausgeschaltet wird.

Haben Sie die Funktion auf  eingestellt, ertönt der Signalton nur in folgenden Fällen:

- Nach Ablauf der für Kurzzeitwecker eingestellten Zeit
- Nach Ablauf der für Kurzzeitmesser eingestellten Zeit
- Wenn das Bedienfeld bedeckt ist.

## 5.11 Power-Management

- Alle Kochzonen sind an eine Phase angeschlossen. Siehe Abbildung.
- Die Phase darf bis maximal 3700 W belastet werden.
- Die Funktion verteilt die Leistung zwischen den Kochzonen.
- Die Funktion wird eingeschaltet, wenn die Belastung der Kochzonen 3700 W überschreitet.
- Mit dieser Funktion wird die Leistung aller anderen Kochzonen reduziert.
- Die Anzeige der Kochzonen mit reduzierter Leistung wechselt zwischen der eingestellten und reduzierten Kochstufe. Nach einiger Zeit zeigt die Anzeige der Kochzonen mit reduzierter Leistung nur noch die reduzierte Kochstufe an.

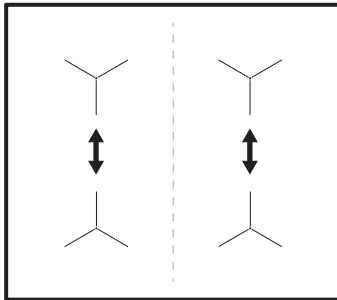

## 5.12 Hob<sup>2</sup>Hood

Diese innovative automatische Funktion verbindet das Kochfeld mit einer speziellen Dunstabzugshaube. Das Kochfeld und die Dunstabzugshaube kommunizieren mit Hilfe von Infrarotsignalen. Die Drehzahl des Lüfters wird automatisch eingestellt. Sie

richtet sich nach dem eingestellten Modus und der Temperatur des heißesten Kochgeschirrs auf dem Kochfeld. Sie können den Lüfter auch manuell auf dem Bedienfeld des Kochfelds einstellen.



Bei den meisten Dunstabzugshauben ist das Fernsteuerungssystem werkseitig ausgeschaltet. Schalten Sie es ein, bevor Sie die Funktion nutzen. Weitere Informationen finden Sie in der Anleitung der Dunstabzugshaube.

### Automatikbetrieb der Funktion

Stellen Sie für den automatischen Betrieb den Modus auf H1 – H6. Das Kochfeld ist standardmäßig auf H5 gestellt. Die Dunstabzugshaube schaltet sich ein, wenn Sie das Kochfeld bedienen. Das Kochfeld misst die Temperatur des Kochgeschirrs automatisch und passt die Geschwindigkeit des Lüfters an.

### Automatikmodi

|                           | Automa-<br>tische<br>Ein-<br>schal-<br>tung der<br>Be-<br>leuch-<br>tung | Ko-<br>chen <sup>1)</sup>         | Braten <sup>2)</sup>              |
|---------------------------|--|-----------------------------------|-----------------------------------|
| Modus<br>H0               | Aus  | Aus                               | Aus                               |
| Modus<br>H1               | Ein  | Aus                               | Aus                               |
| Modus<br>H2 <sup>3)</sup> | Ein  | Lüfterge-<br>schwin-<br>digkeit 1 | Lüfterge-<br>schwin-<br>digkeit 1 |
| Modus<br>H3               | Ein  | Aus                               | Lüfterge-<br>schwin-<br>digkeit 1 |
| Modus<br>H4               | Ein  | Lüfterge-<br>schwin-<br>digkeit 1 | Lüfterge-<br>schwin-<br>digkeit 1 |







|          | Automatische Einschaltung der Beleuchtung | Kochen <sup>1)</sup>    | Braten <sup>2)</sup>    |
|----------|---|-------------------------|-------------------------|
| Modus H5 | Ein                                       | Lüftergeschwindigkeit 1 | Lüftergeschwindigkeit 2 |
| Modus H6 | Ein                                       | Lüftergeschwindigkeit 2 | Lüftergeschwindigkeit 3 |

1) Das Kochfeld erkennt, dass gekocht wird und regelt die Lüftergeschwindigkeit je nach eingestelltem Automatikbetrieb.

2) Das Kochfeld erkennt, dass gebraten wird und regelt die Lüftergeschwindigkeit je nach eingestelltem Automatikbetrieb.

3) In diesem Modus werden der Lüfter und die Beleuchtung unabhängig von der Temperatur eingeschaltet.

### Ändern des Automatikbetriebs



1. Schalten Sie das Gerät aus.
2. Berühren Sie  3 Sekunden lang, bis ein Signalton ertönt.
3. Berühren Sie  3 Sekunden lang, bis  oder  angezeigt wird.
4. Berühren Sie , bis H und eine Zahl (0 - 6) angezeigt werden. H5 ist die Standardeinstellung.
5. Berühren Sie  des Timers, um den gewünschten Modus (H0 - H6) auszuwählen. Der gewählte Modus wird automatisch nach 10 Sekunden eingeschaltet.

 Schalten Sie den Automatikbetrieb aus, um die Dunstabzugshaube direkt über ihr Bedienfeld einzustellen.

 Wenn Sie nach Beendigung des Kochvorgangs das Kochfeld ausschalten, kann die Dunstabzugshaube noch eine gewisse Zeit in Betrieb sein. Nach dieser Zeit schaltet das System den Lüfter automatisch aus. Während der folgenden 30 Sekunden kann der Lüfter nicht wieder eingeschaltet werden.

### Manuelles Einstellen der Lüftergeschwindigkeit

Sie können den Lüfter auch manuell einstellen. Berühren Sie hierzu , wenn das Kochfeld eingeschaltet ist. Auf diese Weise wird der Automatikbetrieb ausgeschaltet und Sie können die Lüftergeschwindigkeit manuell ändern.

Durch Drücken von  erhöht sich die Lüftergeschwindigkeit um eine Stufe. Wenn Sie die Intensivstufe gewählt haben und  erneut drücken, wird die Geschwindigkeit auf 0 gesetzt und die Dunstabzugshaube ausgeschaltet.

Berühren Sie , um die Lüftergeschwindigkeit 1 wieder einzustellen.

 Zum erneuten Einschalten des Automatikbetriebs schalten Sie das Kochfeld aus und wieder ein.

### Einschalten der Beleuchtung

Sie können das Kochfeld so einstellen, dass sich die Beleuchtung automatisch einschaltet, wenn Sie das Kochfeld bedienen. Stellen Sie hierzu den Automatikmodus auf H1 - H6.

 Die Beleuchtung der Dunstabzugshaube schaltet sich 2 Minuten nach Ausschalten des Kochfelds aus.

## 6. TIPPS UND HINWEISE



**WARNUNG!**  
Siehe Kapitel  
Sicherheitshinweise.



Siehe hierzu „Technische  
Daten“.

### 6.1 Kochgeschirr



Das Kochgeschirr wird bei Induktionskochzonen durch ein starkes Magnetfeld sehr schnell erhitzt.



Benutzen Sie für die Induktions-Kochzonen nur geeignetes Kochgeschirr.

#### Kochgeschirrmaterial

- **Geeignet:** Gusseisen, Stahl, Stahlemail, Edelstahl, Boden aus mehreren Schichten verschiedener Materialien (vom Hersteller als geeignet gekennzeichnet).
- **Nicht geeignet:** Aluminium, Kupfer, Messing, Glas, Keramik, Porzellan.

#### Kochgeschirr eignet sich für Induktionskochfelder, wenn:

- Wasser sehr schnell auf einer Kochzone kocht, die auf die höchste Stufe geschaltet ist;
- Ein Magnet von Geschirrboden angezogen wird.



Der Boden des Kochgeschirrs sollte so dick und flach wie möglich sein. Stellen Sie sicher, dass die Topfböden sauber sind, bevor Sie sie auf das Kochfeld stellen.

#### Abmessungen des Kochgeschirrs

Induktionskochzonen passen sich bis zu einem gewissen Grad automatisch an die Größe des Kochgeschirrbodens an.

Die Kochzoneneffizienz hängt vom Durchmesser des Kochgeschirrs ab. An Kochgeschirr mit einem kleineren Durchmesser als der Mindestdurchmesser gelangt nur ein Teil der von der Kochzone erzeugten Hitze.

### 6.2 Betriebsgeräusche

#### Es gibt verschiedene Betriebsgeräusche:

- Knacken: Das Kochgeschirr besteht aus unterschiedlichen Materialien (Sandwichkonstruktion).
- Pfeifen: Sie haben die Kochzone auf eine hohe Stufe geschaltet und das Kochgeschirr besteht aus unterschiedlichen Materialien (Sandwichkonstruktion).
- Summen: Sie haben die Kochzone auf eine hohe Stufe geschaltet.
- Klicken: Bei elektronischen Schaltvorgängen.
- Zischen, Surren: Der Ventilator läuft.

**Die Geräusche sind normal und weisen nicht auf eine Störung des Kochfelds hin.**

### 6.3 Öko Timer (Öko-Timer)

Um Energie zu sparen, schaltet sich die Kochzonenheizung vor dem Signal des Kurzzeitmessers ab. Die Abschaltzeit hängt von der eingestellten Kochstufe und der Gardauer ab.

### 6.4 Anwendungsbeispiele für das Garen

Das Verhältnis zwischen der Kochstufe und dem Energieverbrauch der Kochzone ist nicht linear. Bei einer höheren Kochstufe steigt der Energieverbrauch nicht proportional an. Das bedeutet, dass eine Kochzone, die auf eine mittlere Kochstufe eingestellt ist, weniger als die Hälfte ihrer maximalen Leistung verbraucht.



Bei den Angaben in der folgenden Tabelle handelt es sich um Richtwerte.



| Kochstufe   | Verwendung:   | Dauer (Min.) | Hinweise   |
|---|---|--------------|--|
|  - 1 | Warmhalten von gegarten Speisen.  | Nach Bedarf  | Legen Sie einen Deckel auf das Kochgeschirr.   |
| 1 - 2   | Sauce Hollandaise, Schmelzen von: Butter, Schokolade, Gelatine.   | 5 - 25       | Gelegentlich umrühren.   |
| 1 - 2   | Stocken: Lockere Omeletts, gebackene Eier.  | 10 - 40      | Mit Deckel garen.  |
| 2 - 3   | Köcheln von Reis und Milchgerichten, Erhitzen von Fertiggerichten.  | 25 - 50      | Mindestens doppelte Menge Flüssigkeit zum Reis geben, Milchgerichte nach der Hälfte der Zeit umrühren. |
| 3 - 4   | Dünsten von Gemüse, Fisch, Fleisch.   | 20 - 45      | Einige Esslöffel Flüssigkeit zugeben.  |
| 4 - 5   | Dampfgaren von Kartoffeln.  | 20 - 60      | Max. ¼ l Wasser für 750 g Kartoffeln verwenden.  |
| 4 - 5   | Kochen größerer Speisemengen, Eintopfgerichte und Suppen.   | 60 - 150     | Bis zu 3 l Flüssigkeit plus Zutaten.   |
| 6 - 7   | Bei geringer Hitze anbraten: Schnitzel, Cordon bleu, Kotelett, Frikadellen, Bratwürste, Leber, Mehlschwitze, Eier, Pfannkuchen, Donuts. | Nach Bedarf  | Nach der Hälfte der Zeit wenden.   |
| 7 - 8   | Braten bei starker Hitze: Rösti, Lendenstücke, Steaks.  | 5 - 15       | Nach der Hälfte der Zeit wenden.   |
| 9   | Aufkochen von Wasser, Nudeln kochen, Anbraten von Fleisch (Gulasch, Schmorbraten), Frittieren von Pommes frites.                        |              |  |
|    | Aufkochen großer Mengen Wasser. PowerBoost ist eingeschaltet.   |              |  |

## 6.5 Tipps und Hinweise für Hob<sup>2</sup>Hood

Wenn Sie das Kochfeld mit dieser Funktion betreiben:

- Schützen Sie das Bedienfeld der Dunstabzugshaube vor direkter Sonneneinstrahlung.
- Richten Sie keine Halogenstrahler auf das Bedienfeld der Dunstabzugshaube.
- Decken Sie das Bedienfeld des Kochfelds nicht ab.

- Unterbrechen Sie den Signalfuss zwischen dem Kochfeld und der Dunstabzugshaube nicht mit der Hand oder einem Kochgeschirrgriff. Siehe Abbildung.

**Die abgebildete Dunstabzugshaube ist nur beispielhaft.**

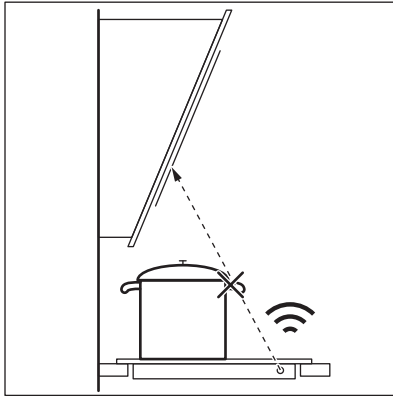

- i** Andere ferngesteuerte Geräte können das Signal blockieren. Benutzen Sie keine anderen ferngesteuerten Geräte, wenn Sie diese Funktion des Kochfelds verwenden.

## Dunstabzugshauben mit der Funktion Hob²Hood

Die komplette Palette von Dunstabzugshauben, die mit dieser Funktion ausgestattet sind, finden Sie auf unserer Verbraucher-Website. Die AEG Dunstabzugshauben, die mit dieser Funktion ausgestattet sind, sind mit dem Symbol  gekennzeichnet.

## 7. REINIGUNG UND PFLEGE



**WARNUNG!**  
Siehe Kapitel  
Sicherheitshinweise.

### 7.1 Allgemeine Informationen

- Reinigen Sie das Kochfeld nach jedem Gebrauch.
- Verwenden Sie stets Kochgeschirr mit sauberen Böden.
- Kratzer oder dunkle Flecken auf der Oberfläche beeinträchtigen die Funktionsfähigkeit des Kochfelds nicht.
- Verwenden Sie einen Spezialreiniger zur Reinigung der Kochfeldoberfläche.
- Verwenden Sie einen speziellen Reinigungsschaber für Glas.

### 7.2 Reinigen des Kochfelds

- **Folgendes muss sofort entfernt werden:** Geschmolzener Kunststoff, Plastikfolie, Zucker und zuckerhaltige

Lebensmittel. Anderenfalls können die Verschmutzungen das Kochfeld beschädigen. Achten Sie darauf, dass sich niemand Verbrennungen zuzieht.

- Den speziellen Reinigungsschaber schräg zur Glasfläche ansetzen und über die Oberfläche bewegen.
- **Folgendes kann nach ausreichender Abkühlung des Kochfelds entfernt werden:** Kalk- und Wasserränder, Fettspritzer und metallisch schimmernde Verfärbungen. Reinigen Sie das Kochfeld mit einem feuchten Tuch und nicht scheuernden Reinigungsmittel. Wischen Sie das Kochfeld nach der Reinigung mit einem weichen Tuch trocken.
- **Entfernen Sie metallisch schimmernde Verfärbungen:** Benutzen Sie für die Reinigung der Glasoberfläche ein mit einer Lösung aus Essig und Wasser angefeuchtetes Tuch.





## 8. FEHLERSUCHE



**WARNUNG!**  
Siehe Kapitel  
Sicherheitshinweise.

### 8.1 Was tun, wenn...

| Störung   | Mögliche Ursache  | Abhilfe   |
|---|---|---|
| Das Kochfeld kann nicht eingeschaltet oder bedient werden.  | Die Sicherung ist durchgebrannt.  | Vergewissern Sie sich, dass die Sicherung der Grund für die Störung ist. Brennt die Sicherung wiederholt durch, wenden Sie sich an eine zugelassene Elektrofachkraft. |
|   | Zwei oder mehr Sensorfelder wurden gleichzeitig berührt.  | Berühren Sie nur ein Sensorfeld.  |
|   | Pause ist eingeschaltet.  | Siehe hierzu „Täglicher Gebrauch“.  |
|   | Auf dem Bedienfeld befinden sich Wasser- oder Fettspritzer.                                       | Wischen Sie das Bedienfeld ab.  |
| Ein akustisches Signal ertönt und das Kochfeld schaltet ab.<br>Wenn das Kochfeld ausgeschaltet wird, ertönt ein akustisches Signal. | Mindestens ein Sensorfeld wurde bedeckt.  | Entfernen Sie den Gegenstand von den Sensorfeldern.   |
| Die Restwärmeanzeige funktioniert nicht.  | Die Kochzone ist nicht heiß, da sie nur kurze Zeit in Betrieb war oder der Sensor ist beschädigt. | War die Kochzone lange genug eingeschaltet, um heiß zu sein, wenden Sie sich an den autorisierten Kundendienst.   |
| Hob <sup>2</sup> Hood funktioniert nicht.   | Sie haben das Bedienfeld bedeckt.   | Entfernen Sie den Gegenstand vom Bedienfeld.  |
| Ankochautomatik funktioniert nicht.   | Die Kochzone ist heiß.  | Lassen Sie die Kochzone lange genug abkühlen.   |
|   | Die höchste Kochstufe ist eingestellt.  | Die höchste Kochstufe hat die gleiche Leistung wie die Funktion.  |
| Die Kochstufe schaltet zwischen zwei Kochstufen hin und her.  | Power-Management ist eingeschaltet.   | Siehe hierzu „Täglicher Gebrauch“.  |

| Störung   | Mögliche Ursache  | Abhilfe   |
|---|---|---|
| Die Sensorfelder werden heiß.   | Das Kochgeschirr ist zu groß, oder Sie haben es zu nahe an die Bedienelemente gestellt. | Stellen Sie großes Kochgeschirr nach Möglichkeit auf die hinteren Kochzonen.  |
| Es ertönt kein Signalton, wenn Sie die Sensorfelder des Bedienfelds berühren.                                     | Der Signalton ist ausgeschaltet.  | Schalten Sie den Ton ein. Siehe hierzu „Täglicher Gebrauch“.  |
|  leuchtet auf.                   | Abschaltautomatik ist eingeschaltet.  | Schalten Sie das Kochfeld aus und wieder ein.   |
|  leuchtet auf.                   | Kindersicherung oder Verriegeln ist eingeschaltet.                                      | Siehe hierzu „Täglicher Gebrauch“.  |
|  leuchtet auf.                   | Es wurde kein Kochgeschirr auf die Kochzone gestellt.                                   | Stellen Sie Kochgeschirr auf die Kochzone.  |
|   | Sie verwenden ungeeignetes Kochgeschirr.  | Verwenden Sie geeignetes Kochgeschirr. Siehe „Tipps und Hinweise“.  |
|   | Der Durchmesser des Kochgeschirrbodens ist zu klein für die Kochzone.                   | Verwenden Sie Kochgeschirr mit den richtigen Abmessungen. Siehe hierzu „Technische Daten“.  |
|  und eine Zahl werden angezeigt. | Es ist ein Fehler im Kochfeld aufgetreten.  | Schalten Sie das Kochfeld aus und nach 30 Sekunden wieder ein. Erscheint  erneut, trennen Sie das Kochfeld von der Spannungsversorgung. Schließen Sie nach 30 Sekunden das Kochfeld wieder an. Tritt das Problem weiterhin auf, wenden Sie sich an einen autorisierten Kundendienst. |
| Es ist ein konstanter Piepton zu hören.   | Unsachgemäßer elektrischer Anschluss.   | Trennen Sie das Kochfeld von der Spannungsversorgung. Wenden Sie sich an eine Elektrofachkraft zur Überprüfung der Installation.  |

## 8.2 Wenn Sie das Problem nicht lösen können...

Wenn Sie das Problem nicht selbst lösen können, wenden Sie sich an Ihren Händler oder einen autorisierten Kundendienst. Geben Sie die Daten, die Sie auf dem Typenschild finden, an.

Geben Sie dabei den dreistelligen Buchstaben-Code für die Glaskeramik (befindet sich in der Ecke der Glasfläche) und die angezeigte Fehlermeldung an. Vergewissern Sie sich, dass Sie das Kochfeld korrekt bedient haben. Wenn Sie das Gerät falsch bedient haben, fällt auch während der Garantiezeit für die

Reparatur durch einen Techniker oder Händler eine Gebühr an. Die Informationen zum Kundendienst und die

Garantiebedingungen finden Sie im Garantieheft.

## 9. TECHNISCHE DATEN

### 9.1 Typenschild

Modell IEB64030XB  
 Typ 61 B4B 01 AA  
 Induktion 7.35 kW  
 Ser. Nr. ....  
 AEG

Produkt-Nummer (PNC) 949 597 289 00  
 220 - 240 V, 50 - 60 Hz  
 Made in Germany  
 7.35 kW



### 9.2 Technische Daten der Kochzonen

| Kochzone      | Nennleistung<br>(höchste Koch-<br>stufe) [W] | PowerBoost<br>[W] | PowerBoost<br>maximale Ein-<br>schaltdauer<br>[Min.] | Durchmesser<br>des Kochge-<br>schirrs [mm] |
|---------------|--|-------------------|--|--|
| Vorne links   | 2300   | 3200              | 10   | 125 - 210                                  |
| Hinten links  | 2300   | 3200              | 10   | 125 - 210                                  |
| Vorne rechts  | 2300   | 3200              | 10   | 125 - 210                                  |
| Hinten rechts | 2300   | 3200              | 10   | 125 - 210                                  |

Die Leistung der Kochzonen kann geringfügig von den Daten in der Tabelle abweichen. Sie ändert sich je nach Material und Abmessungen des Kochgeschirrs.

Verwenden Sie für optimale Kochergebnisse kein Kochgeschirr, dessen Durchmesser größer als der in der Tabelle angegebene Wert ist.

## 10. ENERGIEEFFIZIENZ

### 10.1 Produktinformationen gemäß EU 66/2014

|   |                 |         |  |
|---|-----------------|---------|--|
| Modellidentifikation                        | IEB64030XB      |         |  |
| Kochfeldtyp                                 | Einbau-Kochfeld |         |  |
| Anzahl der Kochzonen                        | 4               |         |  |
| Heiztechnologie                             | Induktion       |         |  |
| Durchmesser der kreisförmigen Kochzonen (Ø) | Vorne links     | 21,0 cm |  |
|   | Hinten links    | 21,0 cm |  |
|   | Vorne rechts    | 21,0 cm |  |
|   | Hinten rechts   | 21,0 cm |  |

|  |               |             |
|--|---------------|-------------|
| Energieverbrauch pro<br>Kochzone (EC electric cooking) | Vorne links   | 179,3 Wh/kg |
|  | Hinten links  | 178,4 Wh/kg |
|  | Vorne rechts  | 189,4 Wh/kg |
|  | Hinten rechts | 178,4 Wh/kg |
| Energieverbrauch des<br>Kochfelds (EC electric hob)    |               | 181,4 Wh/kg |

EN 60350-2 - Elektrische Kochgeräte für den Hausgebrauch - Teil 2: Kochfelder - Verfahren zur Messung der Gebrauchseigenschaften

## 10.2 Energie sparen

Beachten Sie folgende Tipps, um beim täglichen Kochen Energie zu sparen.

- Wenn Sie Wasser erwärmen, verwenden Sie nur die benötigte Menge.

- Decken Sie Kochgeschirr, wenn möglich, mit einem Deckel ab.
- Stellen Sie Kochgeschirr auf die Kochzone, bevor Sie sie einschalten.
- Stellen Sie kleineres Kochgeschirr auf die kleineren Kochzonen.
- Stellen Sie das Kochgeschirr mittig auf die Kochzone.
- Nutzen Sie die Restwärme, um die Speisen warm zu halten oder zu schmelzen.

# 11. UMWELTTIPPS

Recyceln Sie Materialien mit dem Symbol . Entsorgen Sie die Verpackung in den entsprechenden Recyclingbehältern. Recyceln Sie zum Umwelt- und Gesundheitsschutz elektrische und elektronische Geräte.

Entsorgen Sie Geräte mit diesem Symbol  nicht mit dem Hausmüll. Bringen Sie das Gerät zu Ihrer örtlichen Sammelstelle oder wenden Sie sich an Ihr Gemeindeamt.



[www.aeg.com/shop](http://www.aeg.com/shop)



867346418-D-122021



**AEG**