

**BEDIENUNG UND INSTALLATION  
OPERATION AND INSTALLATION  
UTILISATION ET INSTALLATION  
GEBRUIK EN INSTALLATIE  
OBSLUHA A INSTALACE**

Bad-/Handtuch-Heizkörper | Bathroom radiator/towel rail | Chauffe-serviettes |  
Bad-/handdoekradiator | Koupelnové topné těleso

- » BHE 50 Plus
- » BHE 75 Plus
- » BHE 100 Plus
- » BHE 175 T Plus

**STIEBEL ELTRON**

**WARNUNG** Dieses Produkt wird mit Wasser und Glykol befüllt geliefert. Es muss von einer Frachtkraft installiert werden.

**WARNUNG** Wenn das Produkt zum Anschluss an das Zentralheizungssystem entleert werden muss, ist es zwingend erforderlich, es zunächst an das System anzuschließen und vor dem Einschalten zu überprüfen, ob es korrekt befüllt wurde.

Wenn das an das Zentralheizungssystem angeschlossene Produkt als elektrisches Gerät verwendet werden soll, muss das Zulaufventil „a“ geschlossen werden und das Ventil „b“ geöffnet bleiben.

**Schalten Sie das Produkt niemals ein, wenn es nicht zuvor mit Wasser befüllt wurde.**

**Bei unsachgemäßer Installation Gefahr schwerer Verbrennungen.**

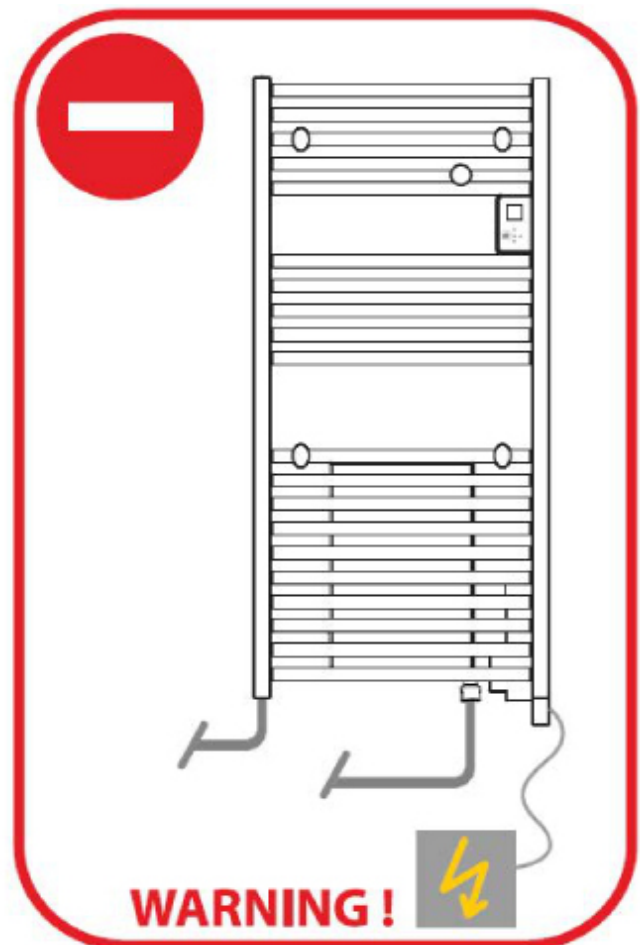
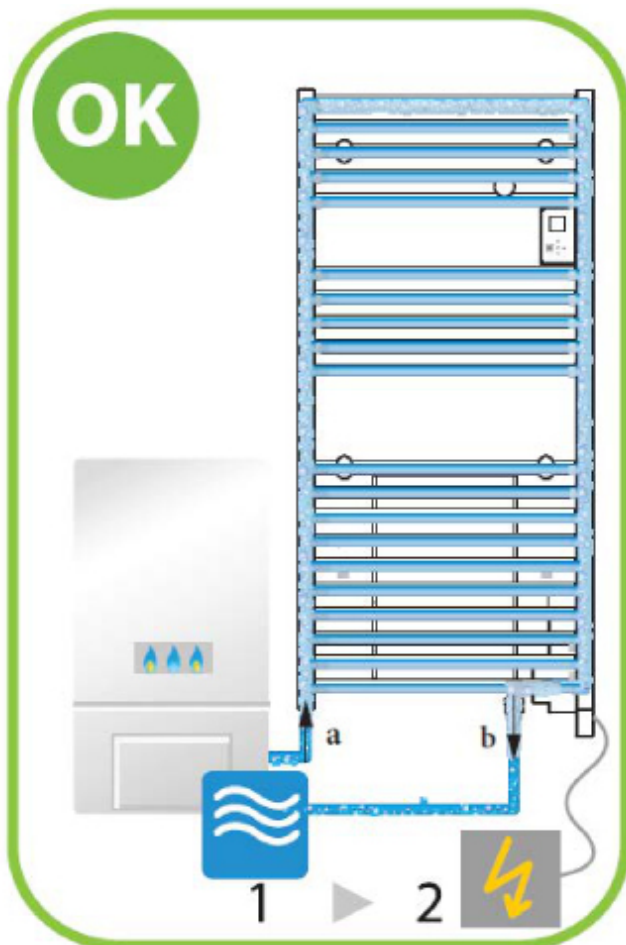

# Inhaltsverzeichnis

<b>Warnhinweise</b> .....	3
<b>Installation</b> .....	5
Vorbereiten der Installation des Gerätes .....	5
Heizkreisanschluss .....	7
Elektroanschluss .....	8
Verwendung von Aufhängern .....	8
Wartung .....	8
Reinigung des Gebläses .....	9
Betrieb am Heizkreis .....	9
<b>Benutzung</b> .....	10
Benutzung im WINTER am Heizkreis .....	10
Benutzung der Schnittstelle .....	10
Erstinbetriebnahme .....	11
Der Schalter .....	11
Das Gerät ein-/ausschalten .....	11
Bedientasten verriegeln .....	11
Beschreibung der Modi .....	12
Prog Aktiv .....	12
Prog Inaktiv .....	12
Einstellen der Temperatur .....	13
<b>Das Menü</b> .....	14
Boost Arbeitsweise .....	14
Die interne Programmierung verwenden .....	15
Die Programme ändern .....	15
Ein Programm kopieren .....	15
<b>Das Menü EXPERTE</b> .....	16
<b>Problembehandlung</b> .....	17
<b>Eigenschaften</b> .....	19
<b>Garantie und Recycling</b> .....	20
Garantie .....	20
Umweltschutz und Recycling .....	20

DE

# Warnhinweise





Achtung:  
Sehr heiÙe  
Oberfläche

**Achtung: Sehr heiÙe Oberfläche. Caution hot surface.**  
**ACHTUNG: Einige Teile dieses Produktes können sehr heiß werden und Verbrennungen verursachen. Bei Anwesenheit von Kindern und gefährdeten Personen ist besondere Vorsicht geboten.**

- Kinder unter 3 Jahren sollten von diesem Gerät ferngehalten werden und nur unter ständiger Aufsicht in dessen Nähe kommen.
- Kinder im Alter von 3 bis 8 Jahren dürfen das Gerät nur ein- oder ausschalten, wenn dieses in einer normalen, dafür vorgesehenen Position aufgestellt oder installiert wurde und diese Kinder beaufsichtigt werden oder in die sichere Benutzung des Gerätes eingewiesen wurden und die möglichen Gefahren verstehen. Kinder im Alter von 3 bis 8 Jahren dürfen das Gerät nicht einstecken, einstellen oder reinigen sowie keine Wartungsarbeiten vornehmen.
- Dieses Gerät kann von mindestens 8 Jahre alten Kindern und Personen mit eingeschränkten körperlichen, sensorischen oder geistigen Fähigkeiten oder ohne vorherige Erfahrung oder Vorwissen benutzt werden, wenn sie angemessen beaufsichtigt werden oder wenn sie Anweisungen zur sicheren Benutzung des Gerätes erhalten haben und die Risiken verstanden wurden. Kinder dürfen nicht mit dem Gerät spielen. Die Reinigung und Instandhaltung durch den Benutzer darf nicht von Kindern ohne Aufsicht durchgeführt werden.
- Dieses Gerät darf nur von einer autorisierten Person gemäß den geltenden Regeln und Normen an die Stromversorgung angeschlossen werden.
- Um Gefahren für sehr kleine Kinder zu vermeiden, wird empfohlen, dieses Gerät so zu installieren, dass sich die unterste Heizleiste mindestens 600 mm über dem Boden befindet.
- Dieses Gerät darf nur von einer autorisierten Person gemäß den geltenden Regeln und Normen an die Stromversorgung angeschlossen werden.

- Sollte das Versorgungskabel beschädigt sein, muss es vom Hersteller, dessen Kundendienst oder vergleichbar qualifizierten Personen ausgetauscht werden, um Gefahren zu vermeiden.
- Beim ersten Erhitzen kann ein leichter Geruch durch die Ableitung eventueller mit der Herstellung des Gerätes verbundener Rückstände entstehen.
- Die Bedienungsanleitung dieses Gerätes ist nach Anmeldung auf der Internetseite des Herstellers erhältlich, die auf dem Garantieschein in dieser Anleitung angegebenen ist.
- Ein Energiemanagementsystem oder eine Lastabwurfleinrichtung durch Unterbrechung der Stromversorgung ist mit unseren Geräten nicht kompatibel. Dies beschädigt den Thermostat.
- Aus Sicherheitsgründen ist es strengstens verboten, die Geräte nachzufüllen. Wenden Sie sich bei Bedarf an eine qualifizierte Fachkraft.
- Um eine einwandfreie Funktion des Gebläses (je nach Modell) zu gewährleisten, darf der Luftauslass nicht versperrt oder abgedeckt werden (z. B. durch ein Handtuch). Dies könnte dazu führen, dass sich das Gebläse abschaltet.
- Den Bademantel nicht über das Bedienfeld hängen.
- Bevor Sie den Handtuchheizkörper warten oder reinigen, diesen zuerst ausschalten und abkühlen lassen. Niemals Scheuermittel oder Lösungsmittel verwenden.
- Der Betriebsdruck ist maximal 4 bar.
- Wenn das Gerät an einen Heizkreis angeschlossen wird, stellen Sie mithilfe des Entlüftungsventils oben rechts sicher, dass der Handtuchheizkörper korrekt gefüllt ist. Wenn beim Öffnen des Entlüftungsventils nicht gleichmäßig Wasser austritt, rufen Sie Ihren Installateur.
- Beim Öffnen des Zulaufventils **a** muss sich das Gerät im Modus Zentralheizung befinden. Nichtbeachtung führt zum Erlöschen der Garantie.
- Die Benutzung dieses Handtuchheizkörpers ohne Wasser führt zur irreversiblen Beschädigung des Heizwiderstands. In diesem Fall muss der Heizkörper ausgetauscht werden, was nicht durch die Herstellergarantie abgedeckt ist.

- Das Kesselrücklaufventil **b** muss in allen Anwendungsfällen (*Zentralheizung, Programmierung aktiv oder inaktiv*) unbedingt geöffnet bleiben, um die Ausdehnung der Wärmeträgerflüssigkeit in den Heizkreis zu erlauben und so eine Beschädigung des Handtuchheizkörpers zu vermeiden.

	<p>Mit diesem Symbol gekennzeichnete Geräte dürfen nicht in den Hausmüll gegeben werden, sondern müssen getrennt gesammelt und recycelt werden.</p> <p>Die Sammlung und das Recycling von Altprodukten müssen in Übereinstimmung mit den örtlichen Bestimmungen und Verordnungen erfolgen.</p>
	<p>Die Aufstellung eines Gerätes in Höhenlagen führt zu einer Erhöhung der Temperatur der austretenden Luft (<i>10 °C pro 1000 m Höhenunterschied</i>).</p>

## Installation

### VORBEREITEN DER INSTALLATION DES GERÄTES

#### Regeln für die Installation

- Dieses Gerät ist für die Installation in einem Wohnraum vorgesehen. Für alle anderen Fälle wenden Sie sich bitte an Ihren Händler.
- Die Installation muss nach den im Installationsland geltenden Normen erfolgen (*NFC 15-100 für Frankreich*).
- Das Gerät muss mit 230 V, einphasig, 50 Hz versorgt werden.
- In Feuchträumen wie Badezimmern und Küchen muss die Anschlussdose mindestens 25 cm über dem Boden installiert werden.

**Das Gerät von Luftströmen fernhalten, die seine Funktion beeinträchtigen könnten** (z. B. unter einer zentralen mechanischen Lüftung usw.).

**Das Gerät nicht unter einer Wandsteckdose installieren.**

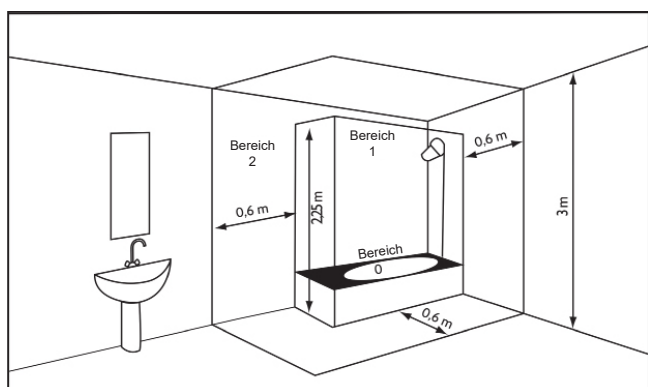

**Bereich 1** Keine elektrischen Geräte

**Bereich 2** Elektrisches Gerät IPX4  
(Norm EN 60335-2-43: 2003/A2: 2008)

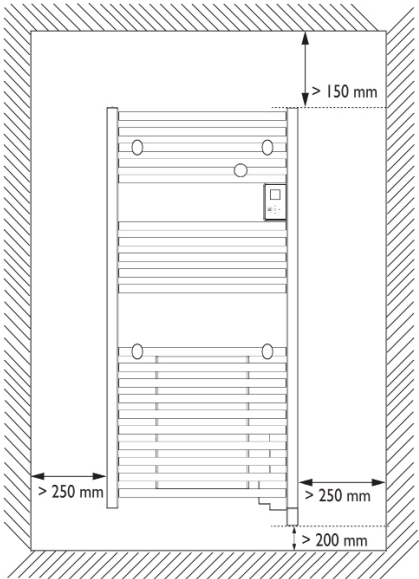

Beachten Sie bei der Wahl des Installationsortes des Gerätes die Mindestabstände zu Einrichtungsgegenständen.

Kein Regalbrett über dem Gerät anbringen. Das Bedienfeld muss mindestens 5 mm von der Wand entfernt bleiben.

Um Gefahren für sehr kleine Kinder zu vermeiden, wird empfohlen, dieses Gerät so zu installieren, dass sich die unterste Heizleiste mindestens 600 mm über dem Boden befindet.

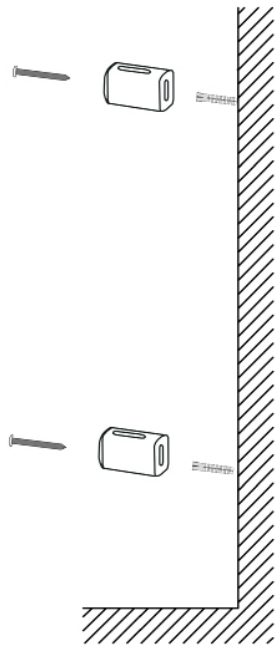
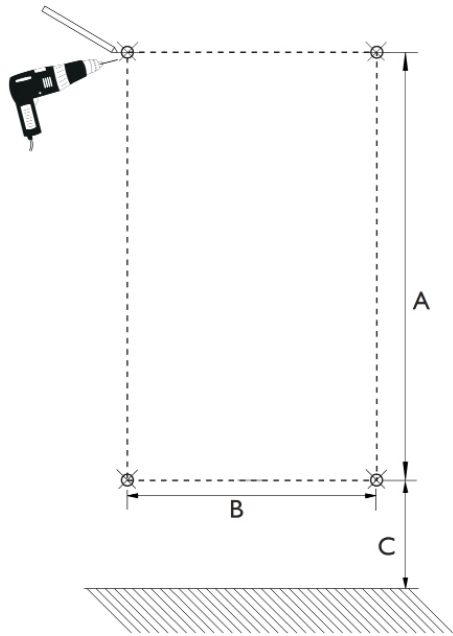

Maßangaben in mm

	BHE 50 Plus	BHE 75 Plus	BHE 100 Plus	BHE 175T Plus
A	533	984	1230	984
B	340	340	390	340
C	>654	>695	>695	>695

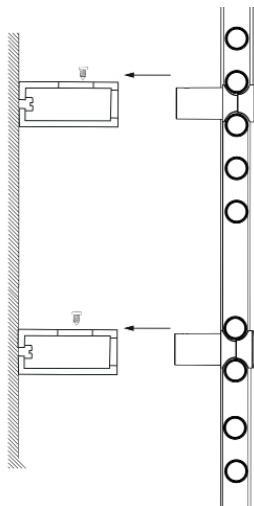
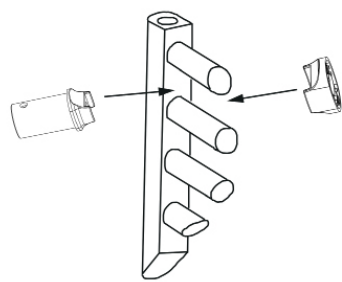
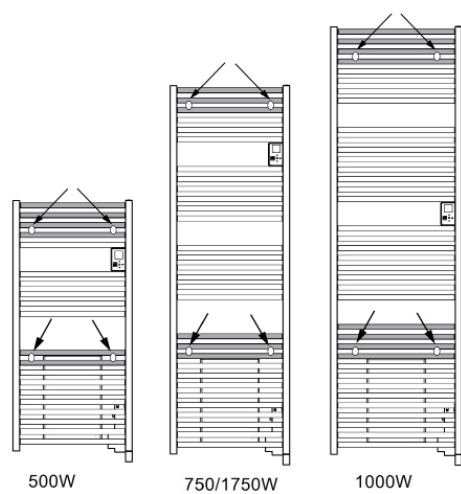

# HEIZKREISANSCHLUSS

## Regeln für den Anschluss

- Für den Anschluss an einen Heizkreis verfügt die Kombi-Version unten über 2 Gewindestutzen 1/2" Gas 15/21 F (Anschlüsse für Wasserzulauf und -rücklauf).
- Die Fließrichtung der Wärmeträgerflüssigkeit sowie die in der Abbildung unten angegebenen Werte beachten.
- Vor dem Anschluss das Gerät entleeren. Die Wärmeträgerflüssigkeit kann über die Kanalisation entsorgt werden.

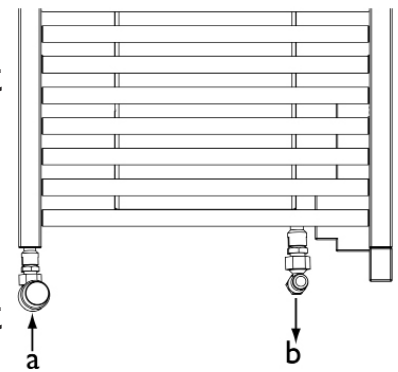

## Heizkreisanschlussschema

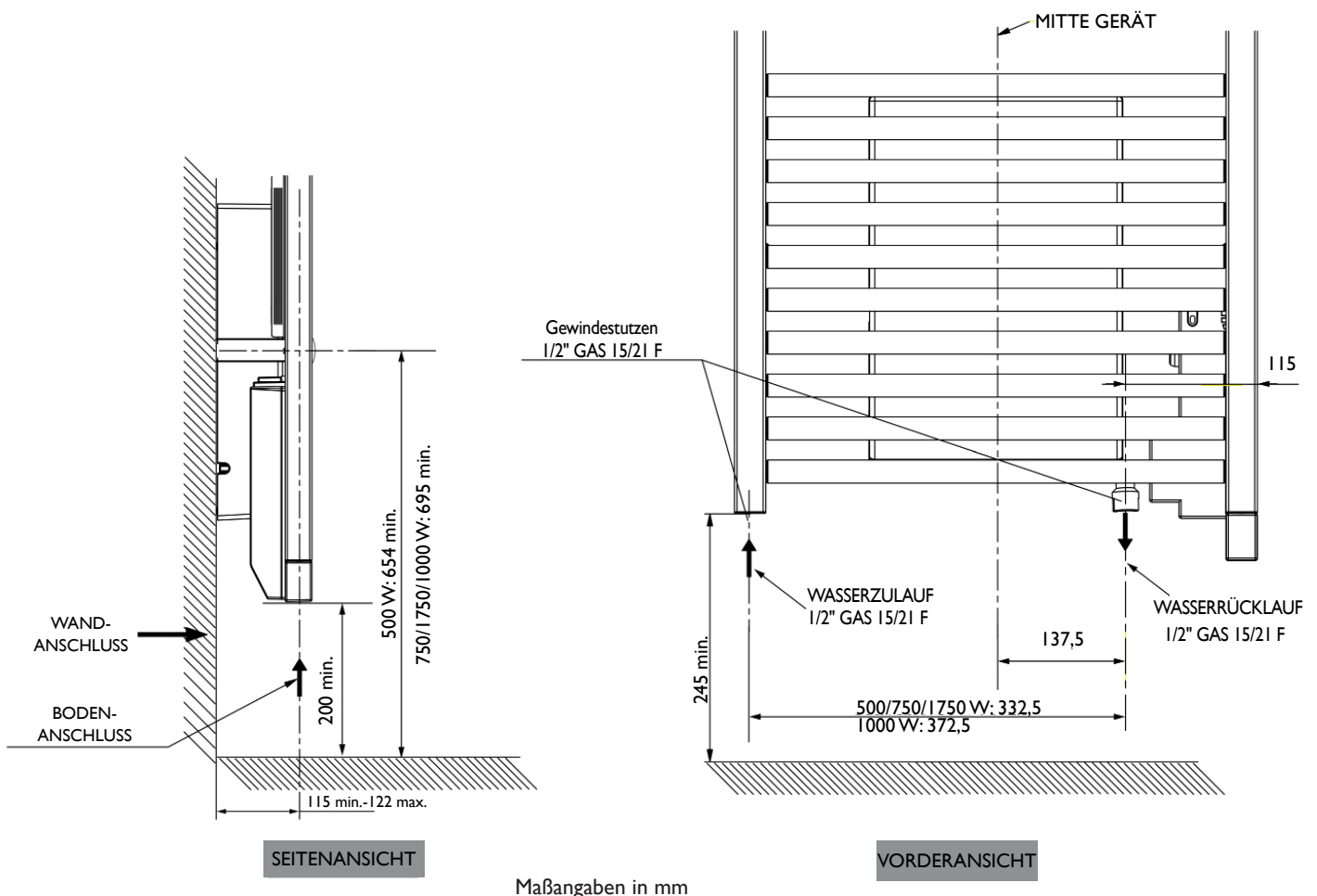



## ELEKTROANSCHLUSS

### Regeln für den Anschluss

- Das Gerät muss mit 230 V, einphasig, 50 Hz versorgt werden.
- Die Stromversorgung des Gerätes muss nach dem Trennschalter und ohne Zwischenschalter direkt an das Stromnetz angeschlossen werden.
- Der Anschluss an das Stromnetz erfolgt mit dem Kabel des Gerätes über eine Anschlussdose. In Feuchträumen wie Badezimmern und Küchen muss die Steckdose zur Anschlussdose mindestens 25 cm über dem Boden angebracht werden.
- **Ein Erdungsanschluss ist verboten.**
- Die Stromversorgung muss nach dem allpoligen Trennschalter gemäß den Installationsvorschriften direkt an das Stromnetz angeschlossen werden.
- Sollte das Netzkabel beschädigt sein, muss es vom Hersteller, dessen Kundendienst oder einer vergleichbar qualifizierten Person ausgetauscht werden, um jegliches Risiko zu vermeiden.

DE

## VERWENDUNG VON AUFHÄNGERN

Es stehen 2 abnehmbare Aufhänger zur Verfügung.

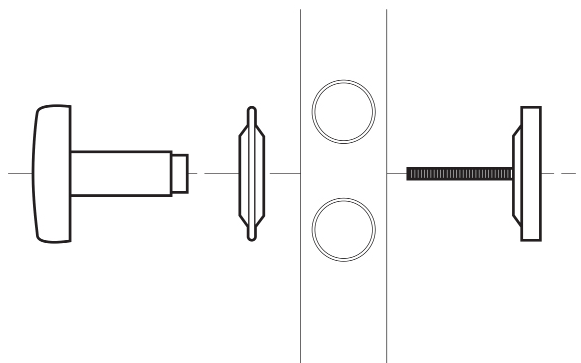

## WARTUNG

Schalten Sie vor jeglichen Wartungsarbeiten die Stromversorgung des Gerätes aus. Um die Leistung des Gerätes aufrechtzuerhalten, muss es etwa zweimal im Jahr entstaubt werden.

**Niemals Scheuermittel oder Lösungsmittel verwenden.**

## REINIGUNG DES GEBLÄSES

Reinigen Sie die Lufteinlass- und Luftauslassgitter mit einem Staubsauger. Das Gebläse besitzt einen Staubfilter, der bei Verstopfung zur Abschaltung des Gerätes führen kann (auf dem Display der Bedieneinheit wird der Fehlercode Err 6 angezeigt).

Für eine optimale Nutzung reinigen Sie den Filter regelmäßig.

## BETRIEB AM HEIZKREIS

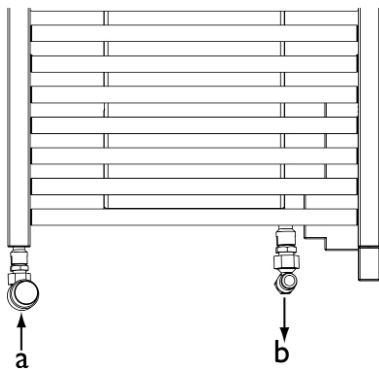

a	<b>Zulaufventil, durch das Warmwasser aus dem Heizkessel einfließt. Es kann thermostatisch sein oder auch nicht.</b>
b	<b>Rücklaufventil für Warmwasser.</b>

<p><b>WINTER</b></p> <ul style="list-style-type: none"> <li>- Der Heizkreis des Kessels arbeitet.</li> <li>- Das Bedienfeld regelt nicht, nur die BOOST Taste ist aktiv.</li> <li>- Der Heizwiderstand arbeitet nicht und ist stromlos.</li> <li>- Die Kesselsteuerung regelt.</li> </ul>	<ul style="list-style-type: none"> <li>- Das Zulaufventil "a" muss offen sein.</li> <li>- Das Kesselrücklaufventil "b" muss offen bleiben.</li> </ul>
<p><b>SOMMER</b></p> <ul style="list-style-type: none"> <li>- Der Heizkreis des Kessels arbeitet nicht.</li> <li>- Das Bedienfeld ist wieder voll aktiviert.</li> <li>- Die Kesselsteuerung regelt nicht mehr.</li> <li>- Der Heizwiderstand übernimmt die Funktion des abgeschalteten Kessels.</li> </ul>	<ul style="list-style-type: none"> <li>- Das Zulaufventil "a" muss geschlossen sein.</li> <li>- Das Kesselrücklaufventil "b" muss offen bleiben.</li> </ul>

# Benutzung

## BENUTZUNG IM WINTER AM HEIZKREIS

DE

Zur Nutzung des Handtuchheizkörpers im Winter muss der Modus Zentralheizung eingestellt sein.

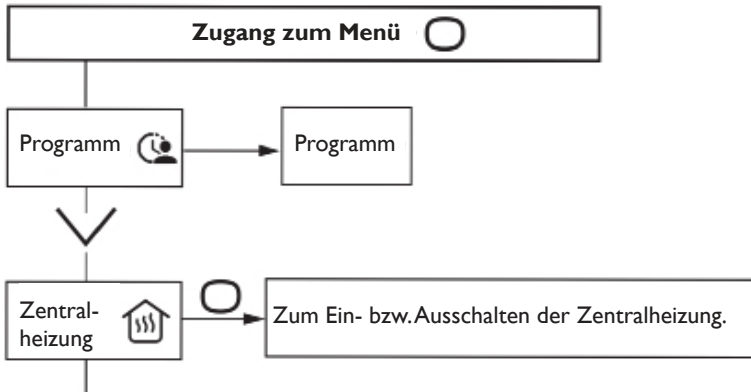

Sie können:

**Die Heizung einschalten:** Das Zulaufventil **a** muss offen sein.

**Die Temperatur regeln:** Das Zulaufventil **a** muss ein Stück weit geöffnet werden (im Falle eines Thermostatventils).

**BOOST-Funktion aktivieren.**

**Die Bedientasten verriegeln.**

## FUNKTIONSPRINZIP SOMMER/WINTER

		<ul style="list-style-type: none"> <li>- Temperatur erhöhen oder senken ohne Bestätigung (außer bei Benutzung im Winter)</li> <li>- Die Dauer des Boost einstellen</li> <li>- In den Menüs navigieren</li> </ul>
		<ul style="list-style-type: none"> <li>- In den Untermenüs navigieren</li> <li>- Bestätigen</li> <li>- Ausschalten</li> <li>- Sperren, Entsperren</li> </ul>
		<ul style="list-style-type: none"> <li>- Zurück zum vorherigen Schirm</li> </ul>
		<ul style="list-style-type: none"> <li>- Boost ein- oder ausschalten</li> </ul>

## ERSTINBETRIEBNAHME

Die Sprache wählen, dann das Datum und die Uhrzeit einstellen.

Ab Werk ist

- die Programmierung inaktiv
- die Temperatur auf 19 °C eingestellt

## DER SCHALTER

Auf der Rückseite der Bedieneinheit des Gerätes befindet sich ein Netzschalter.

**Den Netzschalter nur bei einer längeren Nichtbenutzung ausschalten** (*außerhalb der Heizperiode*), um den Thermostat nicht zu beschädigen.

Um das Gerät temporär auszuschalten, die Taste  des Bedienfelds drücken.

Den Schalter (auf der Rückseite des Gerätes) auf  stellen, um das Gerät unter Spannung zu setzen. Wenn das Gerät stromlos geschaltet war, müssen eventuell Datum und Uhrzeit neu eingestellt werden.

## DAS GERÄT EIN-/AUSSCHALTEN

Um das Gerät auszuschalten, länger auf die Taste  drücken.

"Ausschalten" durch Druck auf  bestätigen.

Um das Gerät einzuschalten,  drücken und "Einschalten" wählen.

## BEDIENTASTEN VERRIEGELN

Um eine ungewollte Bedienung z. B. durch Kinder zu vermeiden, können die Bedientasten des Gerätes durch längeres Drücken von  verriegelt werden.

"Verriegeln"  wählen und mit  bestätigen.

Zum Entriegeln der Bedientasten analog verfahren, hierzu "Entriegeln"  wählen.

## BESCHREIBUNG DER MODI

Es stehen 2 Betriebsarten zur Auswahl:



### **PROG AKTIV**

- Das Gerät arbeitet nach der internen Programmierung für jeden Wochentag. Ab Werk sind folgende Zeiträume definiert:

Montag bis Freitag: Komfort von 6 - 9 Uhr und von 18 - 21 Uhr

Samstag und Sonntag: Komfort von 8 - 12 Uhr und von 18 - 21 Uhr.

Diese Zeiträume können geändert werden, wobei 3 Komfort-Temperaturzeiträume pro Tag möglich sind.

Für die Komfort-Zeiträume wird die Solltemperatur mit  bzw.  gewählt.

Für Zeiten außerhalb der Komfort-Zeiträume wird die Absenkttemperatur im Menü "Senk.T° ECO" eingestellt.

- Das Gerät folgt den Befehlen Ausschalten und Frostschutz der externen Programmierung Ihrer Anlage (siehe Anleitung Ihres Programmiermoduls).





### **PROG INAKTIV**

- Das Gerät folgt ständig der eingestellten Solltemperatur.

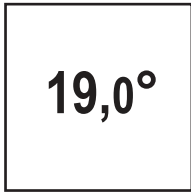
## TEMPERATUR EINSTELLEN

### Im Modus PROG inaktiv:



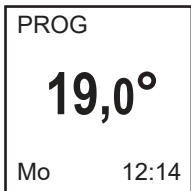

- Mit  erhöhen (max. 28 °C).
- Mit  senken (min. 12 °C).
- Mit  weiter absenken bis auf 7 °C (Frostschutztemperatur nicht veränderbar).
- Mit  weiter absenken bis auf "Sommer" (das Gerät heizt nicht mehr. Die Boost-Funktion bleibt verfügbar).

### Im Modus PROG aktiv:



Wenn am Display PROG angezeigt wird, arbeitet das Gerät im Programmmodus auf Komfort-Niveau.

- Mit  erhöhen (max. 28 °C).
- Mit  senken (min. 12 °C).

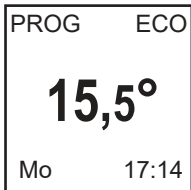

Wenn am Display PROG ECO angezeigt wird, arbeitet das Gerät im Programmmodus auf ECO-Niveau. Ab Werk ist die ECO-Temperatur auf 3,5 °C unter KOMFORT eingestellt.



Sie können die ECO-Temperatur ändern und damit die Standardeinstellung zwischen der Komfort- und der ECO-Temperatur überschreiben. Bis zur nächsten Komfort-Einstellung wird "PROG Abwei." angezeigt.

Die Temperaturdifferenz zwischen Komfort und ECO kann im Menü bei "Senk.T° ECO" eingestellt werden.



Wenn die Frostschutztemperatur eingestellt ist (7 °C), wird die Programmierung unterbrochen.

Diese Temperatur bei der Rückkehr ändern, damit die Programmierung wieder arbeitet.

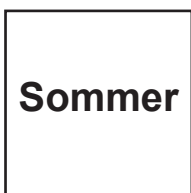

Wenn die Temperatur weiter gesenkt wird, wechselt das Gerät in den Sommer-Modus und heizt nicht mehr. Die Boost-Funktion bleibt verfügbar.

## Das Menü

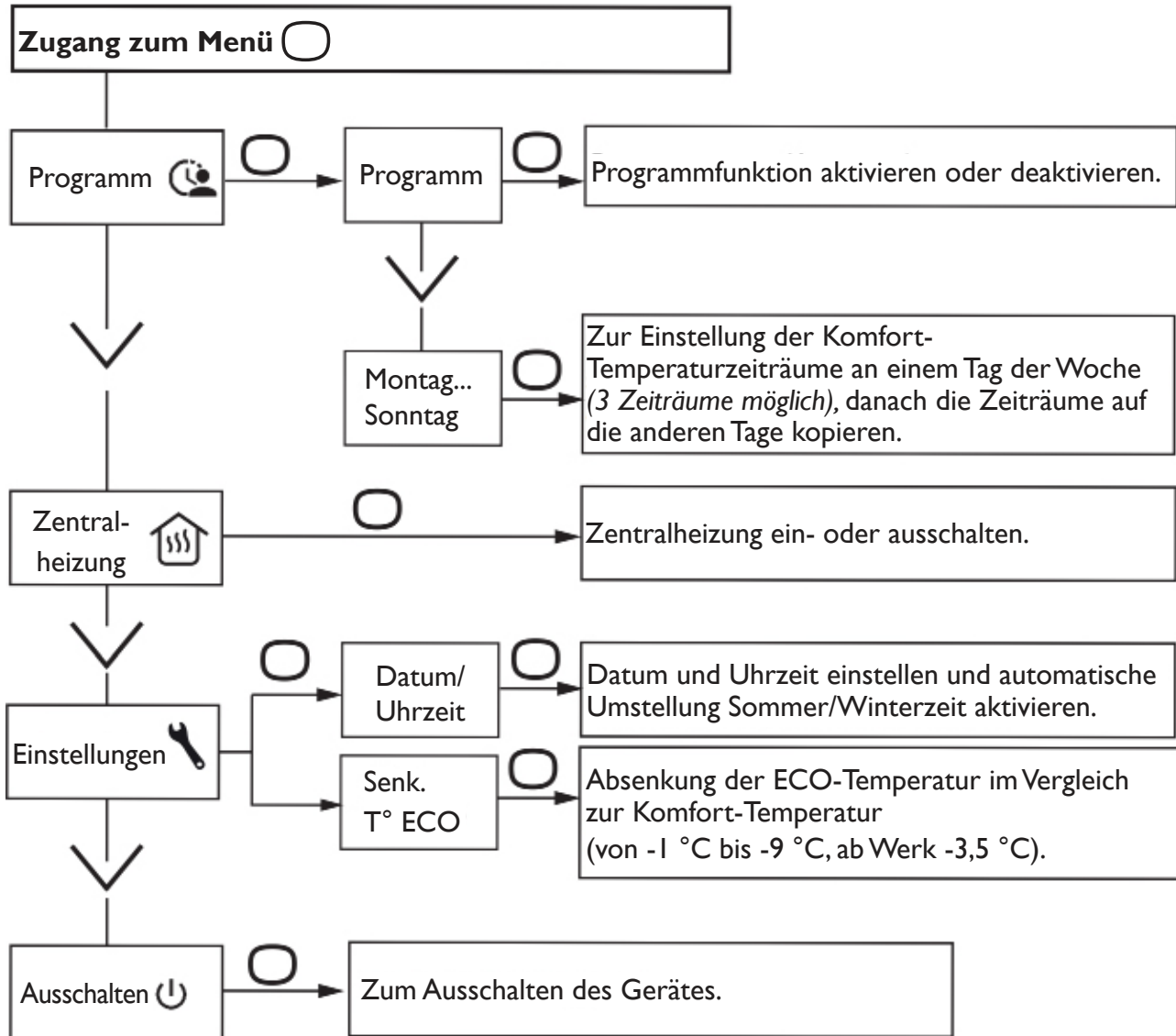

### Benutzung im SOMMER/WINTER

## BOOST ARBEITSWEISE

Diese Funktion erlaubt es, die Heizung mit voller Leistung zu starten und so das Badezimmer schnell zu erwärmen.

Auf die Taste  drücken, um die Boost-Funktion einzuschalten. Die Dauer mit  bzw.  einstellen.

mit Gebläse: Dauer zwischen 10 und 60 Minuten einstellbar

ohne Gebläse: Dauer zwischen 15 und 120 Minuten einstellbar.

Um die Funktion vor Ende der eingestellten Dauer auszuschalten, erneut auf die Taste drücken (ab Werk Einstellung 30 Minuten, Im Menü Experte einzustellen).

Am Ende der eingestellten Dauer wechselt das Gerät wieder in den Normalbetrieb.

## DIE INTERNE PROGRAMMIERUNG VERWENDEN

### Vorheizen

Ihr Gerät besitzt eine Funktion, die bei entsprechender Programmierung eine vorzeitige Aufheizung erlaubt.

Wenn Sie die Programmierung Ihres Gerätes entsprechend einstellen, wird das Gerät unter Berücksichtigung der Aufwärmzeit den Raum vorheizen, damit er bei Ihrer Ankunft die gewünschte Temperatur hat.

Beispiel: Wenn Sie die Rückkehr zum Komfortmodus auf 15 Uhr einstellen, startet das Gerät früher, um den Raum vorzeitig aufzuheizen (zwischen 10 Minuten und einer Stunde).

### DIE PROGRAMME ÄNDERN

Sie können für jeden Tag der Woche bis zu 3 Komfort-Temperaturzeiträume einstellen. Für Zeiten außerhalb der Komfort-Zeiträume wird die Absenkttemperatur über die Parameter des Menüs "Senk.T° ECO" eingestellt.

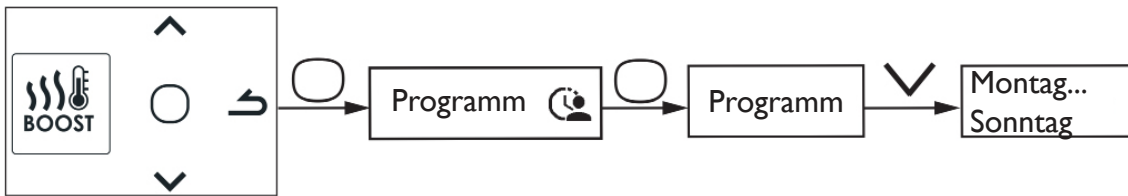

Den Tag mit wählen. Bestätigen .

wählen. Bestätigen .

Startzeitpunkt mit bzw. wählen. Bestätigen . Endzeitpunkt mit bzw. wählen. Bestätigen . Danach zum nächsten Komfort-Zeitraum wechseln.

### EIN PROGRAMM KOPIEREN

Sie können das Programm eines Tages auf einen oder mehrere andere Tage kopieren.

wählen. Bestätigen .

Mit bzw. durch die Tage scrollen. Den Tag, auf den Sie kopieren wollen, mit  bestätigen.

Um die Kopie zu bestätigen, "Kopieren" wählen. Bestätigen .

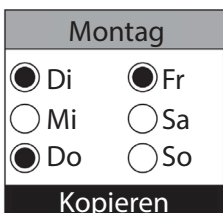



Beispiel: Kopieren des Programms von Montag auf Dienstag, Donnerstag und Freitag.







# Das Menü EXPERTE

Um auf die erweiterten Funktionen des Gerätes zuzugreifen, gleichzeitig mehr als 3 Sekunden lang auf  und  drücken.

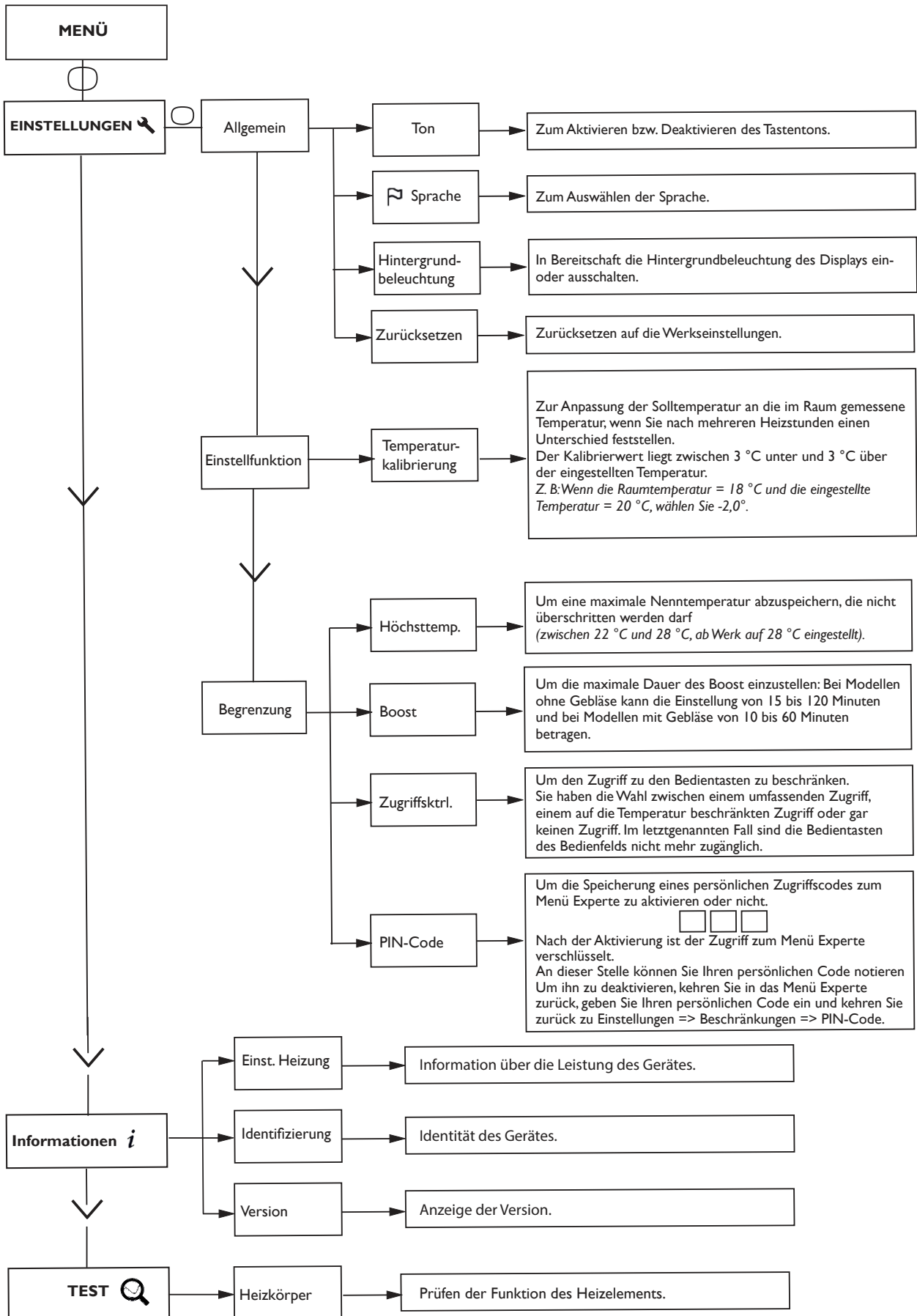
DE



# Bei Problemen

Aufgetretenes Problem	Durchzuführende Kontrollen
Das Display der Bedieneinheit geht nicht an.	Sicherstellen, dass der Schalter auf der Rückseite des Gerätes auf I (Ein) steht. Sicherstellen, dass das Gerät mit Strom versorgt wird.
Die Raumtemperatur stimmt nicht mit der auf dem Gerät angezeigten Temperatur überein.	Es ist erforderlich, mindestens 6 Stunden zu warten, bis sich die Temperatur stabilisiert hat. Je nach Ihrer Anlage kann es sein, dass die von Ihnen abgelesene Temperatur von der auf dem Gerät angezeigten abweicht ( <i>eine Abweichung von 0,5 ° ist normal</i> ). Lesen Sie in diesem Fall im "Menü Experte", Kapitel "Temperaturkalibrierung" nach.
Das Gerät heizt nicht.	Sicherstellen, dass sich das Gerät im Komfort-Modus befindet. Wenn es sich im Programm-Modus befindet, stellen Sie sicher, dass Sie sich in einem Komfort-Zeitraum befinden. Vergewissern Sie sich, dass die Schutzschalter der Anlage eingeschaltet sind oder dass die Lastabwurfleinrichtung ( <i>falls vorhanden</i> ) die Heizung nicht abgeschaltet hat. Messen Sie die Raumtemperatur: Wenn sie zu hoch ist, heizt das Gerät nicht.
Das Gerät heizt ununterbrochen.	Stellen Sie sicher, dass das Gerät keinem Luftzug ausgesetzt ist ( <i>offene Tür in der Nähe, Zufuhr kalter Luft über den Anschlusskasten auf der Rückseite des Gerätes</i> ) bzw. dass die Temperatureinstellung nicht verändert wurde. Es kann eine Unwägbarkeit im Stromnetz vorliegen. Bei Störungen ( <i>blockierter Thermostat ...</i> ) unterbrechen Sie die Stromversorgung des Gerätes ( <i>Sicherung, Schutzschalter</i> ) für etwa 10 Minuten und schalten Sie es dann wieder ein. Wenn die Störung häufiger auftritt, lassen die Stromversorgung von Ihrem Elektriker überprüfen.
Das Gerät heizt nicht ausreichend.	Erhöhen Sie den Temperaturwert mit der Taste  . Ist die höchste Einstellung erreicht, stellen Sie Folgendes sicher: <ul style="list-style-type: none"> <li>- Prüfen, ob ein weiteres Heizgerät im Raum aktiv ist.</li> <li>- Prüfen, ob das Gerät wirklich nur diesen Raum heizt (<i>Tür geschlossen</i>).</li> <li>- Die Versorgungsspannung des Gerätes prüfen lassen.</li> <li>- Prüfen, ob die Leistung des Gerätes an die Raumgröße angepasst ist (<i>wir empfehlen im Durchschnitt 100 W/m<sup>2</sup> bei einer Deckenhöhe von 2,50 m bzw. 40 W/m<sup>3</sup></i>).</li> </ul>
Das Gerät heizt zu langsam.	Der Heizwiderstand erwärmt die Wärmeträgerflüssigkeit, die nach und nach den physikalischen Gesetzen folgend im Inneren des Gerätes zirkuliert. Aufgrund der thermischen Trägheit der Flüssigkeit erreicht die Oberfläche des Gerätes erst nach mindestens 15 Minuten die optimale Temperatur, abhängig von der Raumtemperatur zum Zeitpunkt des Aufheizens des Gerätes.

Aufgetretenes Problem	Durchzuführende Kontrollen
Die Oberfläche des Gerätes ist sehr heiß.	Es ist normal, dass das Gerät im Betrieb heiß wird. Die maximale Oberflächentemperatur ist entsprechend der französischen Elektrizitätsnorm "NF Electricité Performance" begrenzt. Wenn Sie allerdings das Gefühl haben, dass Ihr Gerät immer zu heiß ist, stellen Sie sicher, dass die Leistung an die Raumgröße angepasst ist (wir empfehlen 100 W/m <sup>2</sup> bei einer Deckenhöhe von 2,50 m bzw. 40 W/m <sup>3</sup> ) und dass das Gerät nicht in einem Luftzug steht, der die Regelung beeinträchtigt.
An der Wand um das Gerät herum entstehen Verschmutzungen.	In unsauberer Umgebung kann sich Schmutz an den Luftauslässen des Gerätes oder an der Wand ablagern. Dieses Phänomen tritt bei schlechter Qualität der Umgebungsluft auf ( <i>Zigarettenrauch, Kerzen, Räucherstäbchen, Kamin, ...</i> ). In diesem Fall empfiehlt es sich, die Belüftung des Raumes zu überprüfen ( <i>Lüftung, Lufteinlass usw.</i> ).
Die Abschlusselemente oben und unten sind wärmer als der Rest des Gerätes.	Die oberen Elemente sind nicht vollständig gefüllt, damit sich die thermodynamische Wärmeträgerflüssigkeit ausdehnen kann. Sie erwärmen sich allein durch Wärmeleitung. Die unteren Elemente kanalisieren den Rückfluss der Wärmeträgerflüssigkeit, die ihre Wärme abgegeben hat.
Das Menü Experte wird nicht angezeigt.	Sie haben eine PIN eingegeben. Mit der PIN das Menü Experte aufrufen ( <i>siehe Kapitel Menü Experte</i> ). Wenn Sie Ihre PIN vergessen haben, geben Sie 081 ein.
Das Gerät folgt nicht den Befehlen der internen Programmierung.	Kontrollieren Sie, ob Datum und Uhrzeit eingestellt sind. Vergewissern Sie sich, dass sich das Gerät im Modus Prog aktiv befindet.
Es wird ein Fehlercode angezeigt.	Err 3: Verbindungsfehler Raumsensor. Err 10: Verbindungsfehler Linap. Bitte Kundendienst rufen. Err 6: Den Filter reinigen (Modell mit Gebläse) und/oder sicherstellen, dass Luftein- und -auslass nicht verstopft sind.
Das Gerät folgt nicht den Befehlen der externen Programmierung.	Vergewissern Sie sich, dass das Programmiermodul korrekt verwendet wird ( <i>siehe Bedienungsanleitung des Moduls</i> ). Vergewissern Sie sich, dass sich das Gerät im Modus Prog inaktiv befindet.

Wenn Sie das Problem nicht lösen konnten, wenden Sie sich an Ihren Händler/Installateur; halten Sie dabei die Referenznummern des Gerätes bereit. Sie befinden sich an der Seite des Gerätes. Messen Sie die Temperatur des Raumes.

Der Produktcode (**C**) und die Seriennummer (**E**) identifizieren beim Hersteller das Gerät, das Sie gerade erworben haben.

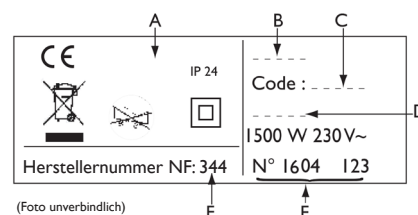

- A** Normen, Gütesiegel    **B** Handelsmarke    **C** Handelscode  
**D** Fabrikationsangabe    **E** Seriennummer    **F** Herstellernummer

# Eigenschaften

Referenznr. Modell	BHE					
Eigenschaft	Symbol	Einheit	BHE 50 Plus	BHE 75 Plus	BHE 100 Plus	BHE 175T Plus
<b>Wärmeleistung</b>						
Nennwärmeleistung	Nenn WL	kW W	0,5 500	0,75 750	1 1000	1,75 1750
Minimale Wärmeleistung	WL min	kW W	0,5 500	0,75 750	1 1000	1,75 1750
Maximale kontinuierliche Wärmeleistung	WL max, c	kW W	0,5 500	0,75 750	1 1000	1,75 1750
<b>Zusätzlicher Stromverbrauch</b>						
Bei Nennwärmeleistung	el max	kW	0,000	0,000	0,000	0,000
Bei minimaler Wärmeleistung	el min	kW	0,000	0,000	0,000	0,000
Im Standby-Modus	el SB	kW W	0,00028 0,28	0,00028 0,28	0,00028 0,28	0,00028 0,28
<b>Kontrollart der Wärmeleistung/der Raumtemperatur</b>						
Eigenschaft	Einheit	Zusätzliche Informationen				
Elektronische Kontrolle der Raumtemperatur und Wochenprogramm.	ja					
<b>Weitere Regelungsoptionen</b>						
Kontrolle der Raumtemperatur mit Präsenzsensoren.	nein					
Kontrolle der Raumtemperatur mit Fensteröffnungssensoren.	nein					
Fernsteuerungsoption.	nein					
Adaptive Aktivierungsregelung.	ja					
Begrenzung der Aktivierungsdauer.	nein					
Globe-Thermometer.	nein					
<b>Kontakt details</b>	Siehe Typenschild					

## **GARANTIE**

Diese Garantiebedingungen unserer deutschen Unternehmen gelten nicht für Geräte, die außerhalb der Bundesrepublik Deutschland gekauft wurden. Vielmehr ist allein die Tochtergesellschaft, die für den Vertrieb unserer Produkte in dem Land zuständig ist, berechtigt, eine Garantie zu gewähren. Eine solche Garantie kann jedoch nur gewährt werden, sofern die Tochtergesellschaft ihre eigenen Garantiebedingungen veröffentlicht hat.

Darüber hinaus werden keinerlei Garantien gewährt.

Wir gewähren keine Garantie für Geräte, die in Ländern gekauft wurden, in denen keine Tochtergesellschaft unseres Unternehmens unsere Produkte vertreibt. Eventuelle vom Importeur gewährte Garantien bleiben davon unberührt.

## **UMWELTSCHUTZ UND RECYCLING**

Danke, dass Sie dazu beitragen, unsere Umwelt zu schützen. Entsorgen Sie die Materialien nach Gebrauch gemäß den nationalen Bestimmungen.

**ATTENTION** ce produit est livré rempli d'eau et de glycol.  
Il doit être installé par un professionnel.

**ATTENTION** si le produit doit être vidé pour le connecter au réseau de chauffage central, c'est obligatoire de le lier au réseau de chauffage central et vérifier qu'il a été correctement rempli avant de l'allumer.

Si le produit connecté au réseau de chauffage central doit être utilisé en modalité électrique, le robinet d'alimentation « a » doit être fermé et le robinet « b » doit rester ouvert.

**Ne pas allumer le produit sans l'avoir préalablement rempli d'eau.**

**En cas de mauvaise installation, risque de brûlure graves.**

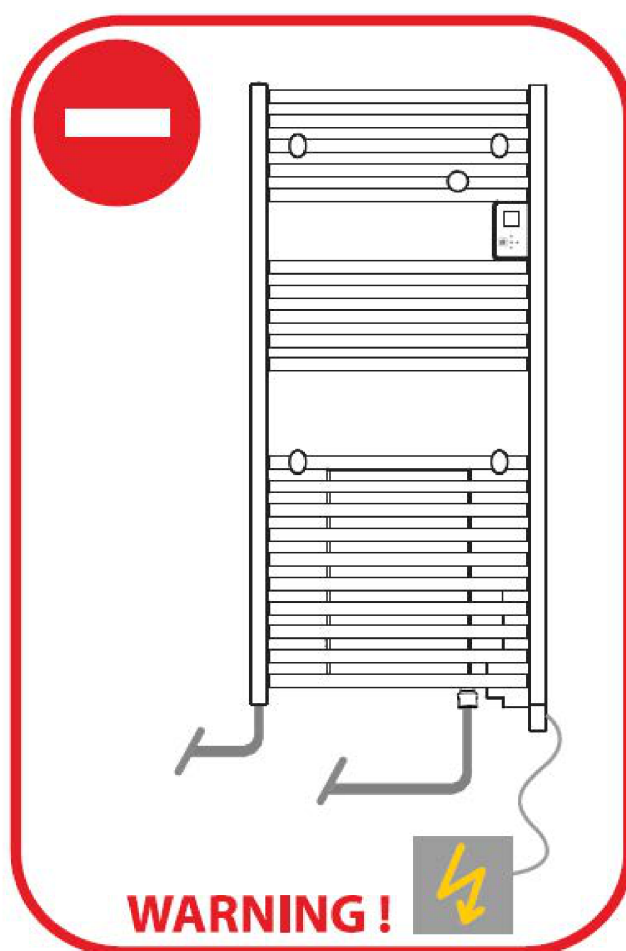
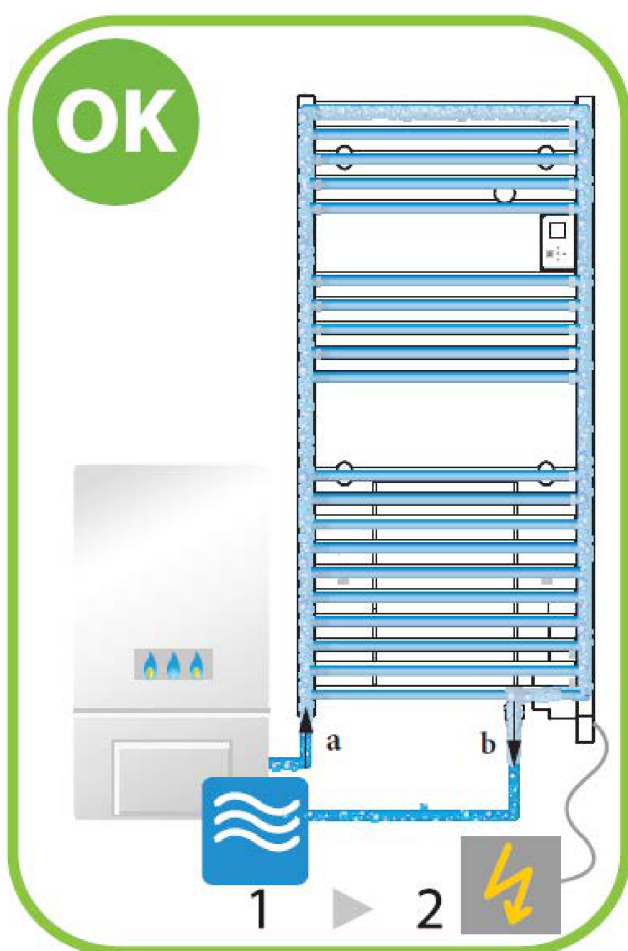

# Sommaire

<b>Mise en garde</b> .....	23
<b>Installation</b> .....	25
Préparer l'installation de l'appareil .....	25
Raccordement hydraulique .....	27
Raccordement électrique .....	28
Utilisation des patères .....	28
Entretien .....	28
Nettoyage du ventilateur .....	29
Fonctionnement hydraulique .....	29
<b>Utilisation</b> .....	30
Utilisation HIVER en hydraulique .....	30
Utilisation interface .....	30
Première mise en marche .....	31
L'interrupteur .....	31
Mettre en marche / Arrêter l'appareil .....	31
Verrouillage des commandes .....	31
Description des modes .....	32
Prog Active .....	32
Prog Inactive .....	32
Régler la température .....	33
<b>Le menu</b> .....	34
Fonctionnement du Boost .....	34
Utiliser la programmation interne .....	35
Modifier les programmes .....	35
Copier un programme .....	35
<b>Le menu EXPERT</b> .....	36
<b>En cas de problème</b> .....	37
<b>Caractéristiques</b> .....	39
<b>Garantie et Recyclage</b> .....	40
Garantie .....	40
Environnement et recyclage .....	40

FR

# Mise en garde



Attention :  
Surface très  
chaude  
Caution hot  
surface



**Attention surface très chaude. Caution hot surface.**  
**ATTENTION : Certaines parties de ce produit peuvent devenir très chaudes et provoquer des brûlures. Il faut prêter une attention particulière en présence d'enfants et de personnes vulnérables.**

- Il convient de maintenir à distance de cet appareil les enfants de moins de 3 ans, à moins qu'ils ne soient sous une surveillance continue.
- Les enfants âgés entre 3 ans et 8 ans doivent uniquement mettre l'appareil en marche ou à l'arrêt, à condition que ce dernier ait été placé ou installé dans une position normale prévue et que ces enfants disposent d'une surveillance ou aient reçu des instructions quant à l'utilisation de l'appareil en toute sécurité et en comprenant bien les dangers potentiels. Les enfants âgés entre 3 ans et 8 ans ne doivent ni brancher, ni régler, ni nettoyer l'appareil, et ni réaliser l'entretien de l'utilisateur.
- Cet appareil peut être utilisé par des enfants âgés d'au moins 8 ans et par des personnes ayant des capacités physiques, sensorielles ou mentales réduites ou dénuées d'expérience ou de connaissance, s'ils (si elles) sont correctement surveillé(e)s ou si des instructions relatives à l'utilisation de l'appareil en toute sécurité leur ont été données et si les risques encourus ont été appréhendés. Les enfants ne doivent pas jouer avec l'appareil. Le nettoyage et l'entretien par l'utilisateur ne doivent pas être effectués par des enfants sans surveillance.
- Cet appareil ne doit être branché ou raccordé, selon les règles et normes en application, que par une personne habilitée.
- Pour éviter tout danger pour les très jeunes enfants, il est recommandé d'installer cet appareil de façon telle que le barreau chauffant le plus bas soit au moins 600 mm au-dessus du sol.
- Cet appareil ne doit être branché ou raccordé, selon les règles et normes en application, que par une personne habilitée.
- Si le câble d'alimentation est endommagé, il doit être remplacé par le fabricant, son service après-vente ou des personnes de qualification similaire afin d'éviter un danger.



- A la première mise en chauffe, une légère odeur peu apparaître correspondant à l'évacuation des éventuelles traces liées à la fabrication de l'appareil.
- La notice d'utilisation de cet appareil est disponible en vous connectant sur le site Internet du fabricant indiqué sur le bon de garantie présent dans cette notice.
- Un système de gestion d'énergie ou de délestage par coupure d'alimentation est incompatible avec nos appareils. Il détériore le thermostat.
- Pour des raisons de sécurité, il est formellement interdit de re-remplir les appareils. En cas de besoin, contactez un professionnel qualifié.
- Pour assurer un bon fonctionnement du ventilateur (selon modèle), il est recommandé de ne pas obstruer ou recouvrir la sortie d'air (notamment par une serviette). Cela risquerait de provoquer la mise en sécurité du ventilateur.
- Veillez à ne pas positionner de peignoir sur le boîtier de commande.
- Avant de procéder à l'entretien du radiateur sèche-serviettes, éteignez-le et laissez-le refroidir. Ne jamais utiliser de produits abrasifs et de solvants.
- La pression de service ne doit pas dépasser 4 bars.
- En cas d'utilisation dans un circuit hydraulique, assurez-vous, grâce au purgeur situé en haut à droite, que le radiateur sèche-serviettes est correctement rempli. Si, lorsque vous ouvrez le purgeur, l'eau ne sort pas régulièrement, appelez votre installateur.
- Il est obligatoire d'être en mode Chauffage Central lorsque le robinet d'alimentation **a** est ouvert. Cet usage anormal entraîne l'annulation de la garantie.
- L'utilisation de ce radiateur sèche-serviettes sans eau entraînera la détérioration définitive de la résistance. Cet incident nécessitera impérativement son remplacement, non couvert par la garantie constructeur.

- Le robinet de retour chaudière **b** doit impérativement rester ouvert, dans tous les cas d'utilisation (*Chauffage central, programmation active ou inactive*) pour permettre l'expansion du fluide dans le réseau afin d'éviter tout endommagement du radiateur sèche-serviettes.

	<p>Les appareils munis de ce symbole ne doivent pas être mis avec les ordures ménagères, mais doivent être collectés séparément et recyclés.</p> <p>La collecte et le recyclage des produits en fin de vie doivent être effectués selon les dispositions et les décrets locaux.</p>
	<p>L'installation d'un appareil en altitude provoque une élévation de la température de sortie d'air (<i>de l'ordre de 10°C par 1000 m de dénivelé</i>).</p>

## Installation

### PRÉPARER L'INSTALLATION DE L'APPAREIL

#### Règles d'installation

- Cet appareil a été conçu pour être installé dans un local résidentiel. Dans tout autre cas, veuillez consulter votre distributeur.
- L'installation doit être faite dans les règles de l'art et conforme aux normes en vigueur dans le pays d'installation (*NFC 15-100 pour la France*).
- L'appareil doit être alimenté en 230V Monophasé 50Hz.
- Dans des locaux humides comme les salles de bains et les cuisines, vous devez installer le boîtier de raccordement au moins à 25 cm du sol.

**Tenir l'appareil éloigné d'un courant d'air susceptible de perturber son fonctionnement** (*ex : sous une Ventilation Mécanique Centralisée, etc...*).

**Ne pas l'installer sous une prise de courant fixe.**

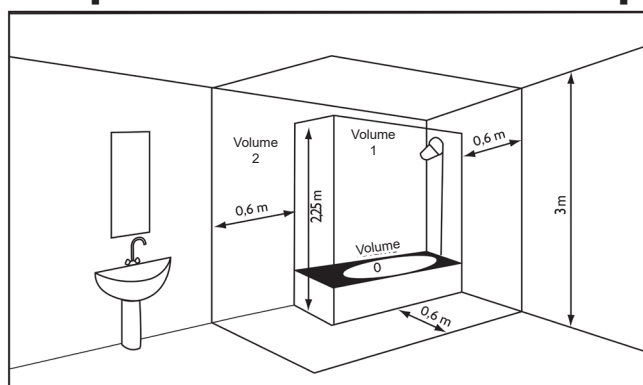

Volume 1	Pas d'appareil électrique
Volume 2	Appareil électrique IPX4 (Norme EN 60335-2-43 : 2003/A2 : 2008)

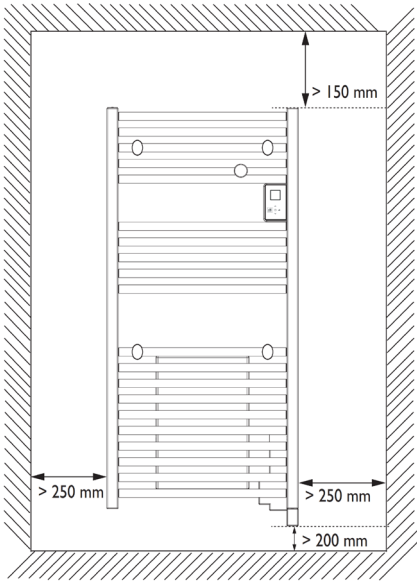

Respectez les distances minimales avec le mobilier pour l'emplacement de l'appareil. Ne pas installer d'étagère au-dessus de l'appareil.

Le boîtier bas doit être au minimum à 5 mm du mur.

Pour éviter tout danger pour les très jeunes enfants, il est recommandé d'installer cet appareil de façon telle que le barreau chauffant le plus bas soit au moins 600 mm au-dessus du sol.

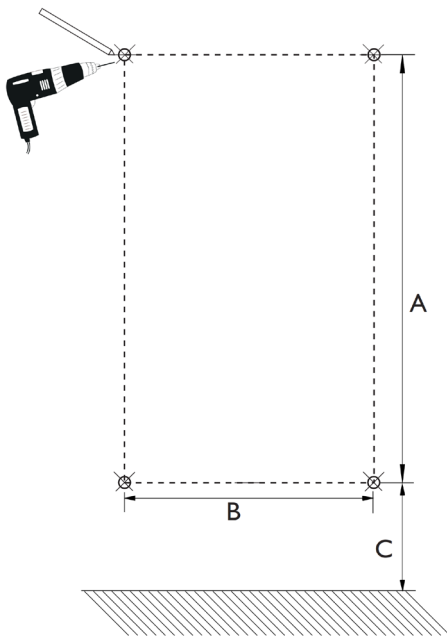

Dimensions en mm

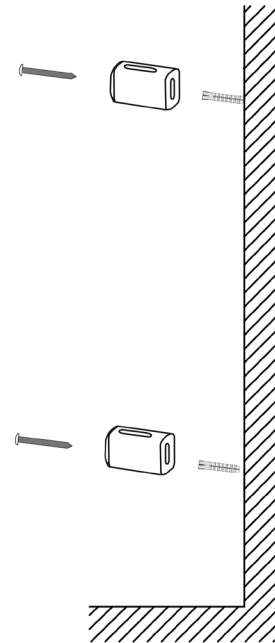

	BHE 50 Plus	BHE 75 Plus	BHE 100 Plus	BHE 175T Plus
A	533	984	1230	984
B	340	340	390	340
C	>654	>695	>695	>695

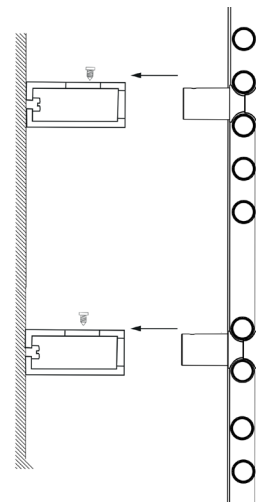
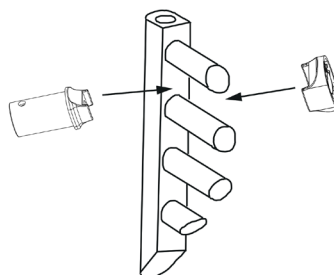
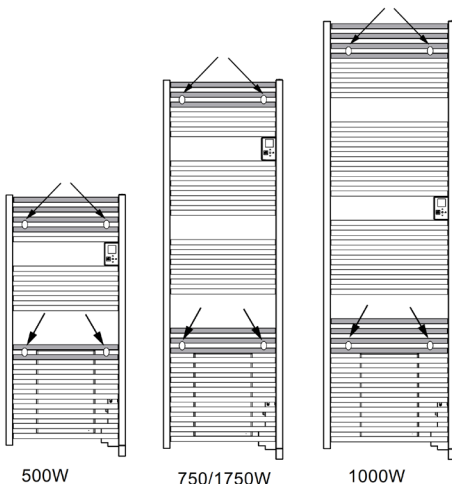

# RACCORDEMENT HYDRAULIQUE

## Règles de raccordement

- Pour le raccordement eau chaude, la version mixte comporte 2 orifices taraudés 1/2 Gaz 15/21 F (piquages Entrée d'eau et Sortie d'eau) situés en bas.
- Respectez le sens de circulation ainsi que les valeurs précisées sur le schéma ci-dessous.
- Vidangez l'appareil avant le raccordement. Le liquide peut être versé dans l'évacuation des eaux usées.

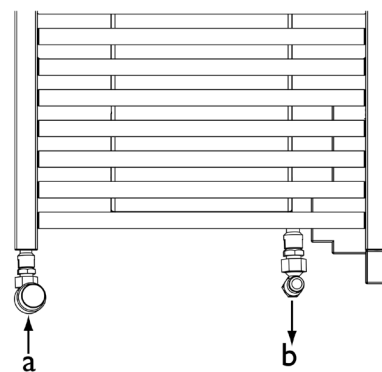

## Schéma de raccordement hydraulique

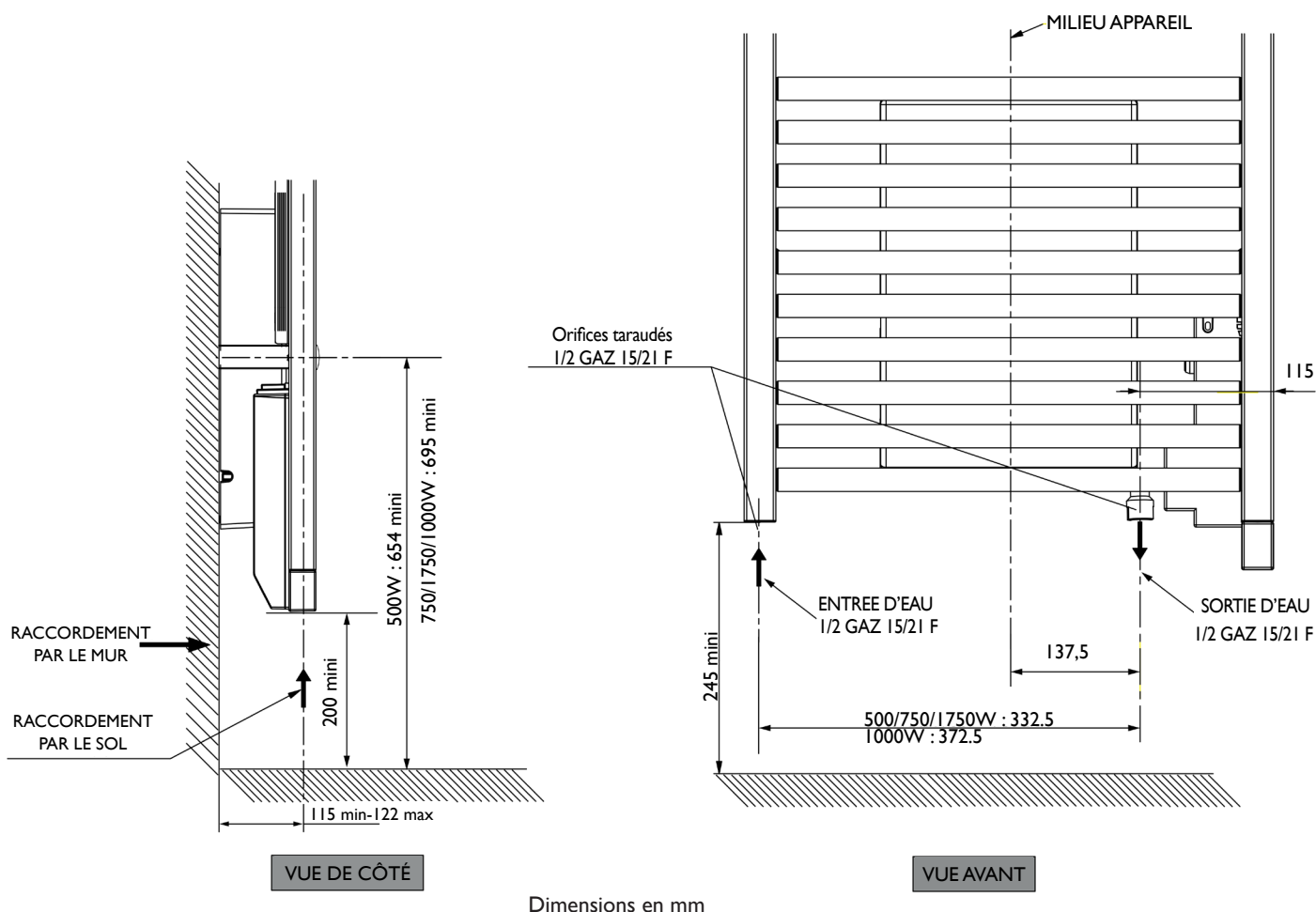

## RACCORDEMENT ÉLECTRIQUE

### Règles de raccordement

- L'appareil doit être alimenté en 230V Monophasé 50Hz.
- L'alimentation de l'appareil doit être directement raccordée au réseau après le disjoncteur et sans interrupteur intermédiaire.
- Le raccordement au secteur se fera à l'aide du câble de l'appareil par l'intermédiaire d'un boîtier de raccordement. Dans des locaux humides comme les salles de bains et les cuisines, il faut installer la prise au boîtier de raccordement au moins à 25 cm du sol.
- **Le raccordement à la terre est interdit.**
- L'alimentation doit être directement raccordée au réseau après le dispositif de coupure omnipolaire conforme aux règles d'installation.
- Si le câble d'alimentation est endommagé, il doit être remplacé par le fabricant, son service après-vente ou une personne de qualification similaire afin d'éviter un danger.

FR

## UTILISATION DES PATÈRES

Vous disposez de 2 patères amovibles.

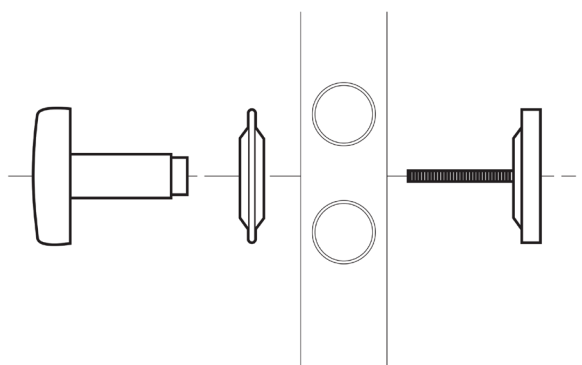

## ENTRETIEN

Avant toute action d'entretien, coupez l'alimentation électrique de l'appareil. Pour conserver les performances de l'appareil, il est nécessaire, environ deux fois par an, d'effectuer son dépoussiérage.

**Ne jamais utiliser de produits abrasifs et de solvants.**

## NETTOYAGE DU VENTILATEUR

Nettoyez avec un aspirateur les grilles d'entrée et de sortie d'air.  
Le ventilateur est équipé d'un filtre anti-poussière qui, lorsqu'il est saturé, peut provoquer son arrêt (un code erreur Err 6 s'affiche sur l'écran du boîtier de commande).

Pour une meilleure utilisation, nettoyez votre filtre régulièrement.

## FONCTIONNEMENT HYDRAULIQUE

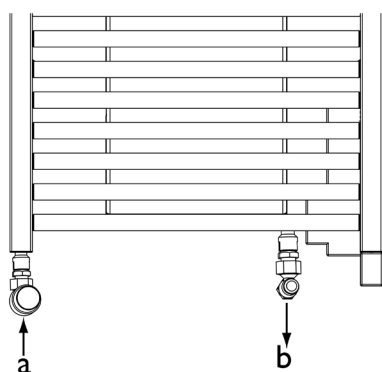

<b>a</b>	<b>Robinet d'alimentation permettant l'entrée de l'eau chaude de la chaudière. Il peut être thermostatique ou non.</b>
<b>b</b>	<b>Robinet de sortie de l'eau chaude.</b>

<p><b>HIVER</b></p> <ul style="list-style-type: none"> <li>- Le circuit de la chaudière fonctionne.</li> <li>- Le boîtier de commande ne régule pas, la seule touche qui fonctionne est le BOOST.</li> <li>- La résistance ne fonctionne pas, elle est hors tension.</li> <li>- La chaudière régule.</li> </ul>	<ul style="list-style-type: none"> <li>- Le robinet d'alimentation «a» doit être ouvert.</li> <li>- Le robinet de retour chaudière «b» doit rester ouvert.</li> </ul>
<p><b>ÉTÉ</b></p> <ul style="list-style-type: none"> <li>- Le circuit de la chaudière ne fonctionne pas.</li> <li>- Le boîtier de commandes récupère toutes ses fonctions.</li> <li>- La chaudière ne régule plus.</li> <li>- La résistance prend la relève de la chaudière qui est coupée.</li> </ul>	<ul style="list-style-type: none"> <li>- Le robinet d'alimentation «a» doit être fermé.</li> <li>- Le robinet de retour chaudière «b» doit rester ouvert.</li> </ul>

# Utilisation

## UTILISATION HIVER EN HYDRAULIQUE

FR

Pour utiliser le radiateur sèche-serviettes en hiver, vous devez être en Mode Chauffage Central.

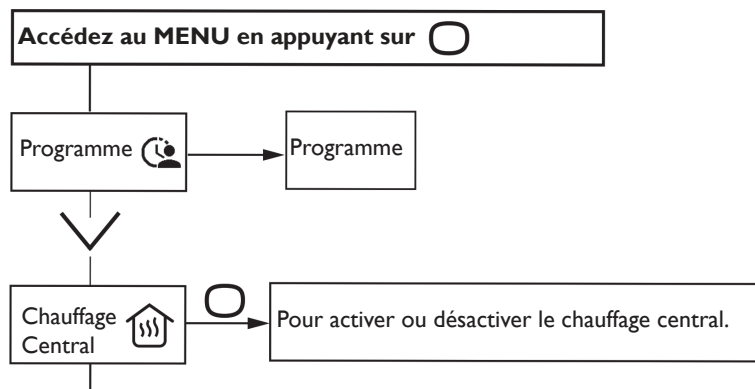

Vous pouvez :





**Mettre en marche le chauffage** : Le robinet d'alimentation **a** doit être ouvert.

**Ajuster la température** : Le robinet d'alimentation **a** doit être ouvert plus ou moins (si robinet thermostatique).

**Activer le BOOST.**

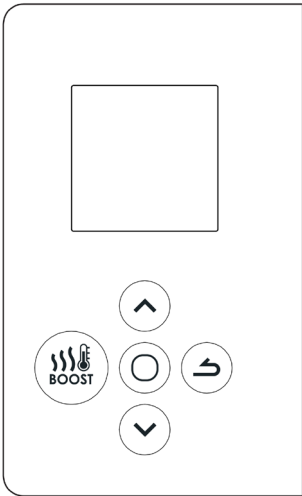
**Verrouiller les commandes.**

## PRINCIPE DE FONCTIONNEMENT ÉTÉ / HIVER

		<ul style="list-style-type: none"> <li>- Augmenter ou diminuer la température sans avoir besoin de valider (<i>sauf utilisation Hiver</i>) ;</li> <li>- Changer la durée du Boost ;</li> <li>- Naviguer dans les menus.</li> </ul>
		<ul style="list-style-type: none"> <li>- Naviguer dans les sous-menus ;</li> <li>- Valider ;</li> <li>- Éteindre ;</li> <li>- Verrouiller, déverrouiller.</li> </ul>
		<ul style="list-style-type: none"> <li>- Retour à l'écran précédent</li> </ul>
		<ul style="list-style-type: none"> <li>- Activation ou désactivation du Boost</li> </ul>

## PREMIERE MISE EN MARCHÉ

Choisissez la langue, puis la date et l'heure.

A la première mise sous tension,

- la programmation est inactive,

- la température de consigne est réglée à 19° C.

## L'INTERRUPTEUR

Un interrupteur Marche/Arrêt est situé à l'arrière du boîtier de l'appareil.

**Utilisez l'interrupteur uniquement pour un arrêt prolongé (hors période de chauffe)** afin de ne pas endommager le thermostat.

Pour éteindre l'appareil temporairement, utilisez le bouton  du boîtier.

Positionnez l'interrupteur (situé à l'arrière de l'appareil) sur  pour mettre l'appareil sous tension. Lorsque l'appareil est mis hors tension, un nouveau réglage du jour et de l'heure peut être nécessaire.

## METTRE EN MARCHÉ / ARRÊTER L'APPAREIL

Pour arrêter l'appareil, faites un appui long sur .

Confirmez «Eteindre» en appuyant sur .

Pour mettre en marche l'appareil, faites un appui sur  et sélectionnez «Allumer».

## VERROUILLAGE DES COMMANDES

Afin d'éviter les manipulations par des enfants, vous pouvez verrouiller les commandes de votre appareil en faisant un appui long sur .

Sélectionnez «Verrouiller»  et validez avec .

Faites de même pour déverrouiller les commandes en sélectionnant «Déverrouiller» .



## DESCRIPTION DES MODES

2 modes de fonctionnement sont proposés :

### **PROG ACTIVE**

- L'appareil suit le programme interne défini pour chaque jour de la semaine. A la mise en marche de l'appareil, les plages suivantes sont définies :

lundi à vendredi , confort de 6h à 9h et de 18h à 21h

samedi et dimanche, confort de 8h à 12h et de 18h à 21h.

Vous pouvez modifier ces plages et définir 3 plages de température Confort par jour.

Pendant ces plages Confort, la consigne de température est réglée à l'aide de  ou .

En dehors des plages Confort, l'abaissement est réglé dans le Menu «Abais.T° ECO».

- L'appareil suit les ordres Arrêt et Hors Gel de la programmation externe de votre installation (voir notice de votre centrale de programmation).





### **PROG INACTIVE**

- L'appareil suit en permanence la température de consigne réglée.

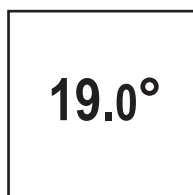
## RÉGLER LA TEMPÉRATURE

### En mode PROG inactive :



- Augmentez avec  (max 28°C).
- Diminuez avec  (min 12°C).
- Diminuez encore jusqu'à 7°C (température Hors Gel non modifiable) avec .
- Diminuez encore jusqu'à Été avec  (l'appareil ne chauffe plus. La fonction Boost reste accessible).

### En mode PROG active :

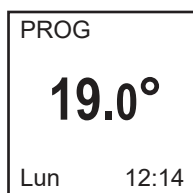

Si l'écran affiche PROG, vous êtes sur une plage de programmation en mode Confort.

- Augmentez avec  (max 28°C).
- Diminuez avec  (min 12°C).

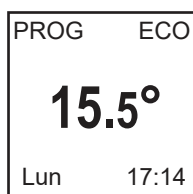

Si l'écran affiche PROG ECO, vous êtes sur une plage de programmation en mode ECO. Par défaut la température ECO est réglée à -3.5°C par rapport à la température CONFORT.



Vous pouvez modifier la température ECO, vous forcez donc le réglage par défaut entre la température Confort et la température Eco. «PROG Dérog» s'affiche jusqu'à la prochaine plage Confort.

Vous pouvez régler l'écart entre la température Confort et Eco dans le Menu «Abais.T° ECO».

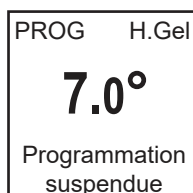

Si vous avez réglé une température Hors Gel (7°C), la programmation est suspendue.

Modifiez cette température lors de votre retour pour la reprise de la programmation.



En diminuant la température au minimum, vous passez en mode Eté, votre appareil ne chauffe plus. La fonction Boost reste accessible.

## Le menu

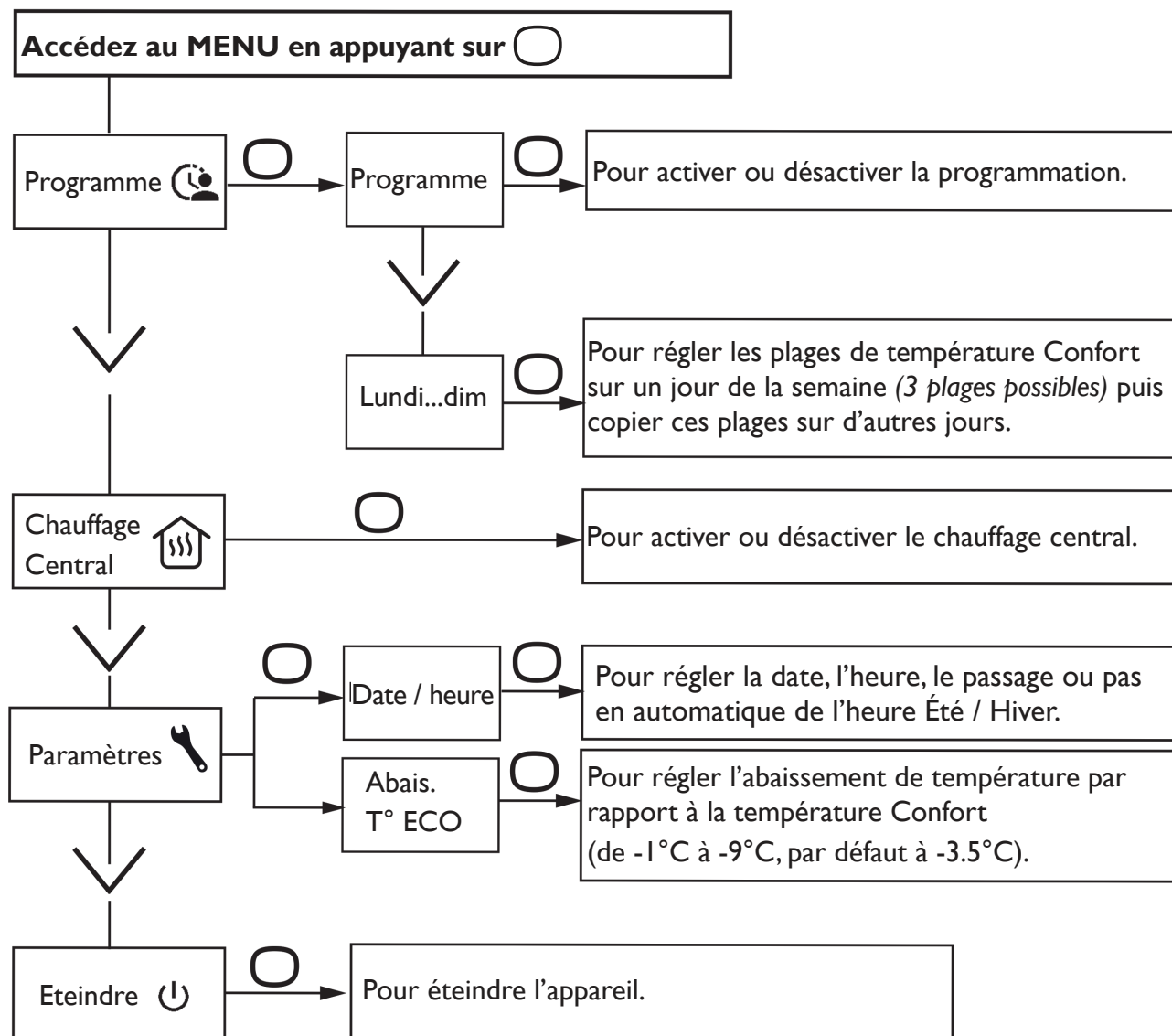

FR



### Utilisation ÉTÉ/HIVER

## FONCTIONNEMENT DU BOOST

Cette fonction vous permet de lancer le chauffage à pleine puissance permettant ainsi une montée rapide en température de la salle-de-bains.

Appuyez sur la touche  pour allumer le Boost. Modifiez la durée avec  ou .

avec ventilateur : durée réglable de 10 à 60 minutes  
 sans ventilateur : durée réglable de 15 à 120 minutes.

Appuyez de nouveau pour l'éteindre avant la fin du temps préalablement réglé (par défaut 30 minutes, durée réglable dans le Menu Expert).

A la fin du temps, l'appareil reprend son fonctionnement initial.

## UTILISER LA PROGRAMMATION INTERNE

### Anticipation de la chauffe

Votre appareil est équipé d'une fonction qui permet d'anticiper la chauffe lorsque vous utilisez la programmation.

Lorsque vous réglez la programmation de votre appareil, celui-ci va anticiper la chauffe en fonction du temps de montée en température pour que votre pièce soit à la bonne température à votre arrivée.

Par exemple : si vous réglez votre programmation avec un retour en confort à 15h, l'appareil démarrera avant pour anticiper la chauffe de votre pièce (entre 10 minutes et une heure).

### MODIFIER LES PROGRAMMES

Vous pouvez programmer jusqu'à 3 plages de température Confort pour chaque jour de la semaine. En dehors des plages Confort, l'abaissement est réglé dans les paramètres du menu «Abais.T° ECO».

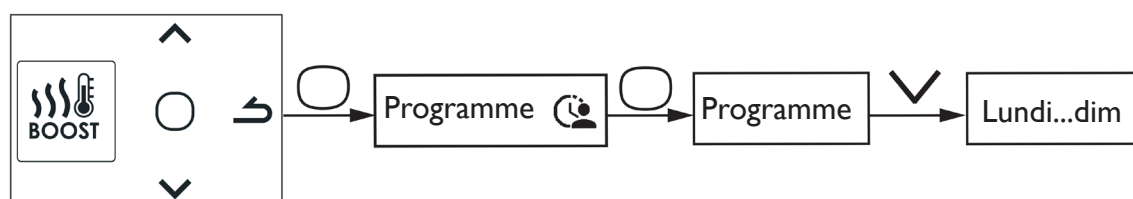

Sélectionnez le jour avec .Validez .

Sélectionnez .Validez .

Choisissez l'heure de début avec ou .Validez . Choisissez l'heure de fin avec ou .Validez . Vous passez ensuite à la plage Confort suivante.

### COPIER UN PROGRAMME

Vous pouvez copier le programme d'une journée sur un (plusieurs) jour(s).

Sélectionnez .Validez .

Faites défiler les jours avec ou .Validez le jour vers lequel copier avec .

Pour valider la copie, sélectionnez «Copier».Validez .

Lundi	
<input checked="" type="radio"/> Mar	<input checked="" type="radio"/> Ven
<input type="radio"/> Mer	<input type="radio"/> Sam
<input checked="" type="radio"/> Jeu	<input type="radio"/> Dim
Copier	

Exemple : Copie du programme du lundi vers mardi, jeudi, vendredi.



# Le menu EXPERT

Pour accéder aux fonctions avancées de l'appareil, appuyez en même temps sur  et  pendant plus de 3 secondes.

FR

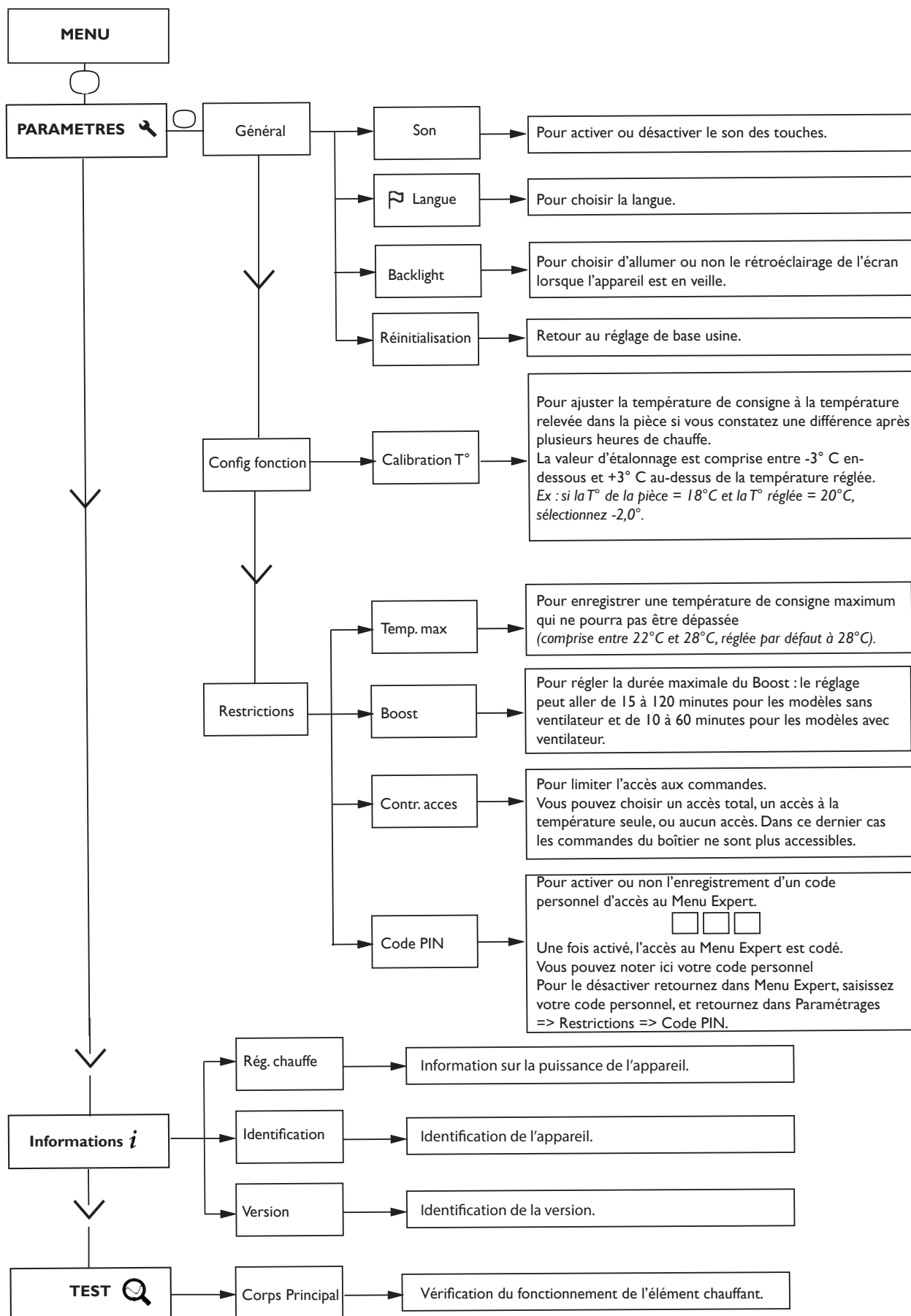

## En cas de problème

Problème rencontré	Vérifications à faire
L'écran du boîtier de commande ne s'allume pas.	Vérifiez que l'interrupteur situé à l'arrière de l'appareil est bien sur <b>I</b> (marche). Vérifiez que l'appareil est bien alimenté électriquement.
La température d'ambiance est différente de celle affichée sur l'appareil.	Il est nécessaire d'attendre 6 heures au minimum pour que la température se stabilise. Il est possible, en fonction de votre installation, que vous releviez une température différente de celle affichée sur l'appareil ( <i>un écart de 0,5° C est normal</i> ). Dans ce cas, reportez-vous au «Menu Expert», chapitre «Calibration T°».
L'appareil ne chauffe pas.	Vérifier que l'appareil est en mode Confort. Si vous êtes en programmation, vérifiez que vous êtes sur un plage horaire Confort. Assurez-vous que les disjoncteurs de l'installation sont enclenchés ou bien que le délesteur ( <i>si vous en avez un</i> ) n'a pas coupé le fonctionnement de l'appareil. Vérifiez la température de l'air de la pièce : si elle est trop élevée, l'appareil ne chauffe pas.
L'appareil chauffe tout le temps.	Vérifiez que l'appareil n'est pas situé dans un courant d'air ( <i>porte ouverte à proximité, arrivée d'air froid par le boîtier de raccordement à l'arrière de l'appareil</i> ) ou que le réglage de la température n'a pas été modifié. Il peut y avoir un aléa dans le réseau électrique. En cas de problème ( <i>thermostat bloqué...</i> ), coupez l'alimentation de l'appareil ( <i>fusible, disjoncteur</i> ) pendant environ 10 minutes, puis rallumez-le. Si le phénomène se reproduit fréquemment, faites contrôler l'alimentation par votre électricien.
L'appareil ne chauffe pas assez.	Augmentez la température en appuyant sur  . Si le réglage est au maximum, faites les vérifications suivantes : - Vérifiez si un autre mode de chauffage existe dans la pièce. - Assurez-vous que votre appareil ne chauffe que la pièce ( <i>porte fermée</i> ). - Faites vérifier la tension d'alimentation de l'appareil. - Vérifiez si la puissance de votre appareil est adaptée à la taille de votre pièce ( <i>nous vous préconisons en moyenne 100 W/m<sup>2</sup> pour une hauteur de plafond de 2,50 m ou 40W/m<sup>3</sup></i> ).
L'appareil met du temps à chauffer.	La résistance électrique réchauffe le fluide qui se met progressivement et de façon naturelle en circulation à l'intérieur de l'appareil Les propriétés d'inertie du fluide font que la température de surface de l'appareil n'atteint un niveau optimal qu'au bout de 15 min au minimum, ceci suivant la température ambiante de la pièce lors de la mise en chauffe de l'appareil.

Problème rencontré	Vérifications à faire
L'appareil est très chaud en surface.	Il est normal que l'appareil soit chaud lorsqu'il fonctionne, la température maximale de surface étant limitée conformément à la norme NF Electricité Performance. Si toutefois vous jugez que votre appareil est toujours trop chaud, vérifiez que la puissance est adaptée à la surface de votre pièce (nous vous préconisons 100 W/m <sup>2</sup> pour une hauteur sous plafond de 2,50 m ou 40W/m <sup>3</sup> ) et que l'appareil n'est pas placé dans un courant d'air qui perturberait sa régulation.
Des traces de salissures apparaissent sur le mur autour de l'appareil.	En ambiance polluée, des salissures peuvent apparaître sur les sorties d'air de l'appareil ou au mur. Ce phénomène est lié à la mauvaise qualité de l'air ambiant ( <i>fumée de cigarettes, bougies, encens, cheminée,...</i> ). Il est conseillé dans ce cas de vérifier la bonne aération de la pièce ( <i>ventilation, entré d'air, etc...</i> ).
Les derniers éléments hauts et bas sont plus tièdes que le reste de l'appareil.	Pour le haut, les éléments supérieurs ne sont pas complètement remplis pour permettre la dilation du fluide thermodynamique. Ils se réchauffent seulement par conduction. Pour le bas, les éléments inférieurs canalisent le retour du fluide qui a transmis sa chaleur.
Le Menu Expert n'est pas accessible.	Vous avez enregistré un code PIN. Vous devez saisir votre code pour accéder au menu Expert ( <i>voir chapitre Menu expert</i> ). Si vous avez oublié votre code, saisissez le code 081.
L'appareil ne suit pas les ordres de programmation interne.	Vérifiez que la date et l'heure sont réglées. Vérifiez que l'appareil est en Mode Programmation actif.
Un code erreur s'affiche.	Err 3 : défaut connexion de la sonde d'ambiance. Err 10 : défaut liaison Linap. Contactez votre installateur. Err 6 : Nettoyez le filtre (modèle avec ventilateur) et/ou vérifiez que l'entrée ou la sortie d'air ne sont pas obstruées.
L'appareil ne suit pas les ordres de programmation externe.	Assurez-vous de la bonne utilisation de la centrale de programmation ( <i>voir notice d'utilisation de la centrale</i> ). Vérifiez que l'appareil est en Mode Prog inactif.

Si vous n'avez pas réussi à résoudre votre problème, contactez votre distributeur/installateur, munissez-vous des références de l'appareil. Elles sont situées sur le côté de l'appareil.

Mesurez la température de la pièce.

Le Code commercial (C) et le Numéro de série (E) identifient auprès du constructeur l'appareil que vous venez d'acquérir.

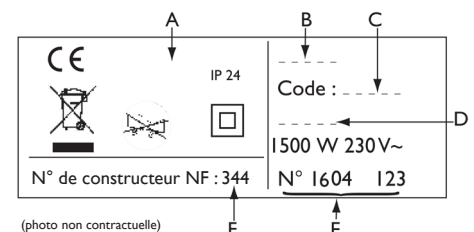

- A** Normes, labels de qualité    **B** Marque commerciale    **C** Code commercial  
**D** Référence de fabrication    **E** N° de série    **F** N° de constructeur

# Caractéristiques

Références du modèle	BHE					
Caractéristique	Symbole	Unité	BHE 50 Plus	BHE 75 Plus	BHE 100 Plus	BHE 175T Plus
<b>Puissance thermique</b>						
Puissance thermique nominale	P nom	kW W	0,5 500	0,75 750	1 1000	1,75 1750
Puissance thermique minimale	P min	kW W	0,5 500	0,75 750	1 1000	1,75 1750
Puissance thermique maximale continue	P max,c	kW W	0,5 500	0,75 750	1 1000	1,75 1750
<b>Consommation d'électricité auxiliaire</b>						
A la puissance thermique nominale	el max	kW	0,000	0,000	0,000	0,000
A la puissance thermique minimale	el min	kW	0,000	0,000	0,000	0,000
En mode veille	el sb	kW W	0,00028 0,28	0,00028 0,28	0,00028 0,28	0,00028 0,28
<b>Type de contrôle de la puissance thermique / de la température de la pièce</b>						
Caractéristique	Unité	Information complémentaire				
Contrôle électronique de la température de la pièce et programmateur hebdomadaire.	oui					
<b>Autres options de contrôle</b>						
Contrôle de la température de la pièce, avec détecteur de présence.	non					
Contrôle de la température de la pièce, avec détecteur de fenêtre ouverte.	non					
Option de contrôle à distance.	non					
Contrôle adaptif de l'activation.	oui					
Limitation de la durée d'activation.	non					
Capteur à globe noir.	non					
<b>Coordonnées de contact</b>	Idem plaque signalétique					



# Garantie et Recyclage

FR

## **GARANTIE**

Les conditions de garantie de nos sociétés allemandes ne s'appliquent pas aux appareils achetés hors d'Allemagne. Au contraire, c'est la filiale chargée de la distribution de nos produits dans le pays qui est seule habilitée à accorder une garantie. Une telle garantie ne pourra cependant être accordée que si la filiale a publié ses propres conditions de garantie.

Il ne sera accordé aucune garantie par ailleurs.

Nous n'accordons aucune garantie pour les appareils achetés dans des pays où aucune filiale de notre société ne distribue nos produits. D'éventuelles garanties accordées par l'importateur restent inchangées.

## **ENVIRONNEMENT ET RECYCLAGE**

Merci de contribuer à la préservation de notre environnement. Après usage, procédez à l'élimination des matériaux conformément à la réglementation nationale.

**WARNING** This product is delivered filled with water and glycol. It must be installed by a professional.

**WARNING** If the product needs to be emptied to be connected to the central heating system, it is mandatory to first connect it to the central heating system and verify that it has been correctly filled before turning it on.

If the product connected to the central heating system needs to be used as an electric appliance, the supply tap "a" needs to be closed and the tap "b" must remain open.

**Never turn on the product before it has been filled with water.**

**Incorrect installation poses the risk of serious burns.**

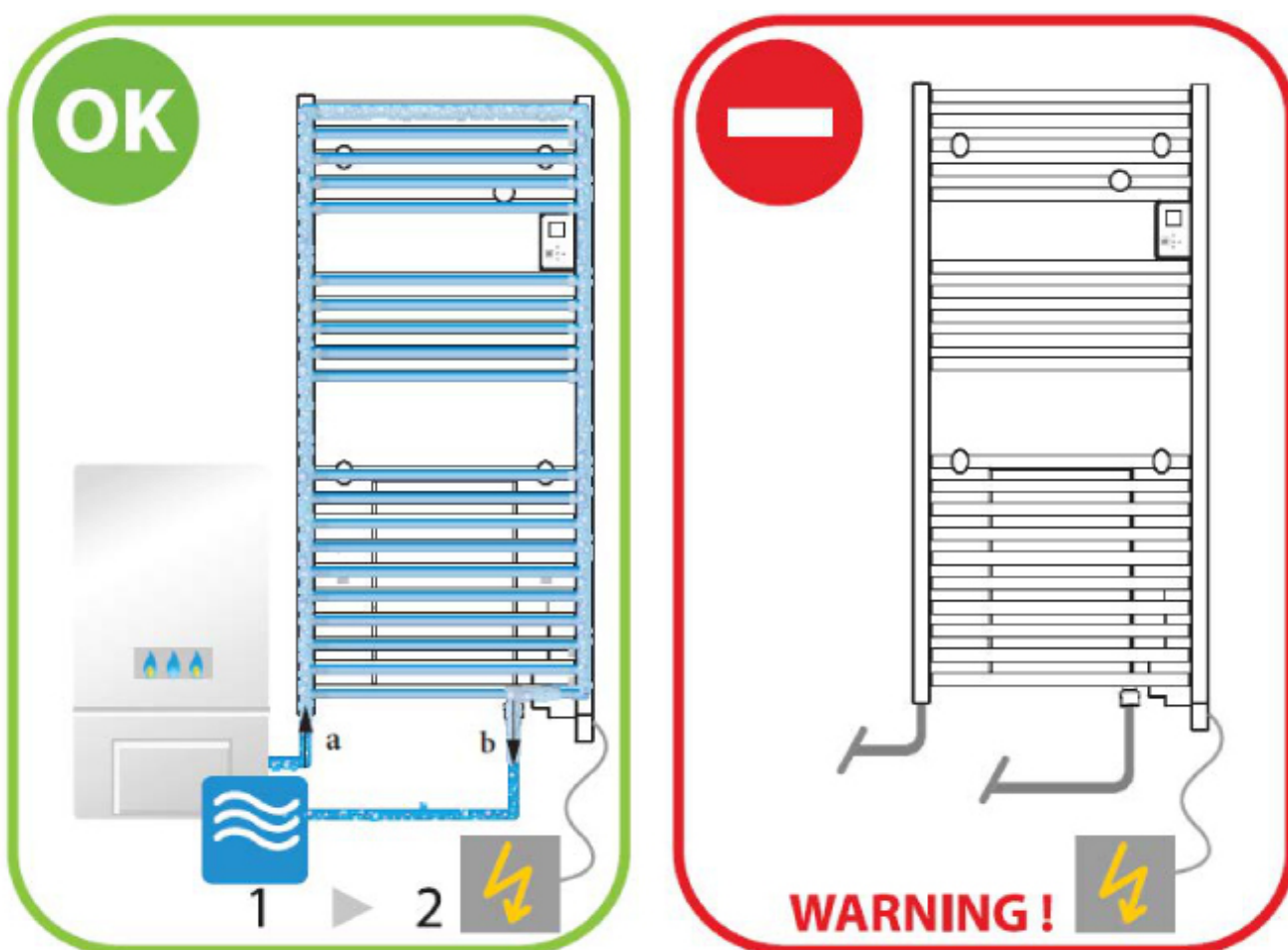

# Contents

EN

<b>Warning</b> .....	43
<b>Installation</b> .....	45
Preparing to install the appliance.....	45
Hydraulic connection.....	47
Electrical connection .....	48
Use of hooks .....	48
Maintenance .....	48
Cleaning the fan .....	49
Hydraulic operation.....	49
<b>Use</b> .....	50
WINTER use in hydraulic mode.....	50
Using the interface .....	50
Initial switch-on.....	51
Main switch .....	51
Switching the appliance on/off.....	51
Locking the controls .....	51
Description of the modes.....	52
Prog Active.....	52
Prog Inactive .....	52
Setting the temperature .....	53
<b>Menu</b> .....	54
Boost function.....	54
Using internal programming .....	55
Changing programmes.....	55
Copying a programme.....	55
<b>EXPERT menu</b> .....	56
<b>Troubleshooting</b> .....	57
<b>Specifications</b> .....	59
<b>Warranty and Recycling</b> .....	60
Warranty .....	60
Environment and recycling .....	60

---

# Warning

---





Caution:  
very hot  
surface

**Caution: very hot surface.**

**IMPORTANT: Certain parts of this product can become very hot and cause burns. Special care must be taken if children and vulnerable adults are present.**

- This appliance should be kept away from children aged under 3, unless they are under constant supervision.
- Children aged between 3 and 8 may only switch the appliance on or off on condition that it is placed or installed in its normal, intended position and that the children are supervised or have received instructions for using the appliance safely, and clearly understand the potential hazards. Children aged between 3 and 8 must not connect, adjust or clean the appliance or perform the user maintenance.
- This appliance may be used by children aged 8 or older and persons with reduced physical, sensory or mental capacities, or lacking experience and knowledge, if they are properly supervised or if they have received instructions for using the appliance safely, and if the risks entailed are taken into account. Children must not play with the appliance. Cleaning and user maintenance shall not be undertaken by children without supervision.
- This appliance must only be connected by an authorised person in accordance with the rules and standards in force.
- To avoid all dangers for very young children, it is recommended that this appliance be installed such that the lowest heated bar is at least 600 mm above the ground.
- This appliance must only be connected by an authorised person in accordance with the rules and standards in force.
- If the power cable is damaged, it must be replaced by the manufacturer, its After-Sales service or a similarly qualified professional to prevent any hazards.

- The first time the appliance heats up, a slight odour may be noted. This results from the elimination any traces left from its manufacture.
- You can access the operating instructions for this appliance by visiting the manufacturer's website, shown on the warranty card in this manual.
- Our appliances are incompatible with energy management systems or shut-off load shedding systems. They will damage the thermostat.
- For safety reasons, it is strictly prohibited to refill the appliances. If necessary, contact a qualified professional.
- To ensure correct operation of the fan (depending on the model), it is recommended not to obstruct or cover the air outlet (for example with a towel). Otherwise, this could trigger the fan's safety mode.
- Do not place a dressing gown on the control panel.
- Before performing maintenance on the towel dryer/radiator, switch it off and allow it to cool down. Never use abrasive products or solvents.
- The operating pressure must not exceed 4 bar.
- If using in a hydraulic circuit, check that the towel dryer/radiator is correctly filled using the drain valve at the top right. If the water does not flow out regularly when you open the drain valve, contact your installer.
- It is essential to ensure Central Heating mode is ON when the supply tap **a** is open. Failure to do so will invalidate the warranty.
- Using this towel dryer/radiator without water will permanently damage the heating element. This incident will require it to be replaced (not covered by the manufacturer's warranty).
- The boiler return tap **b** must remain open in all modes of operation (*Central Heating, Programming Active or Inactive*) to allow the fluid to expand in the system and prevent any damage to the towel dryer/radiator.

	<p>Appliances carrying this symbol must not be disposed of with household waste. They must be collected separately and recycled.</p> <p>Products at the end of their life must be collected and recycled in accordance with the local provisions and decrees.</p>
	<p>Installing an appliance at altitude causes an increase in the air outlet temperature (<i>around 10 °C per 1000 m change in altitude</i>).</p>

## Installation

### PREPARING TO INSTALL THE APPLIANCE

#### Installation rules

- This appliance has been designed for installation in a residential setting. Please consult your retailer for any other scenario.
- Installation must be carried out in accordance with industry best practice, and in compliance with the standards in force in the country of installation (*NFC 15-100 for France*).
- The appliance must be connected to a 230V, 50 Hz single-phase power supply.
- In wet environments such as bathrooms and kitchens, the connection box must be installed at least 25 cm from the floor.

**To avoid any disruption to the operation of the appliance, ensure that it is not placed in a draught (e.g.: under a ventilation system, etc.).**

**Do not install under a fixed power outlet.**

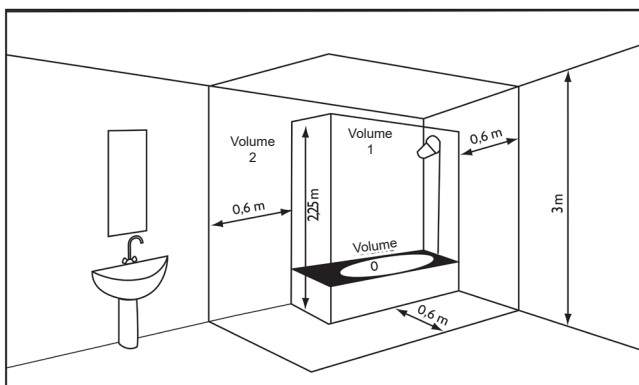

Volume 1	No electrical appliances
Volume 2	IPX4 electrical appliance (Standard EN 60335-2-43: 2003/A2: 2008)

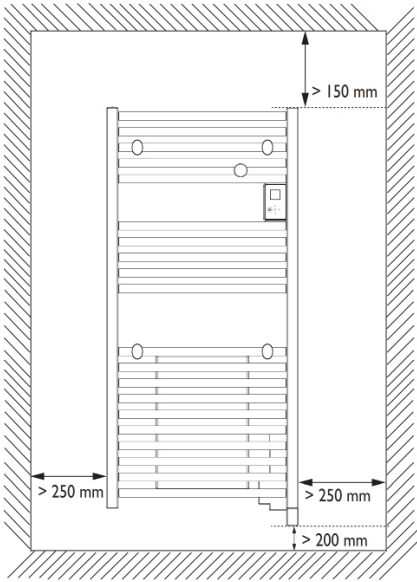

Maintain the minimum distances from furniture when positioning the appliance. Do not install any shelves above the appliance.

The bottom box must be at least 5 mm from the wall.

To avoid all dangers for very young children, it is recommended that this appliance be installed such that the lowest heated bar is at least 600 mm above the ground.

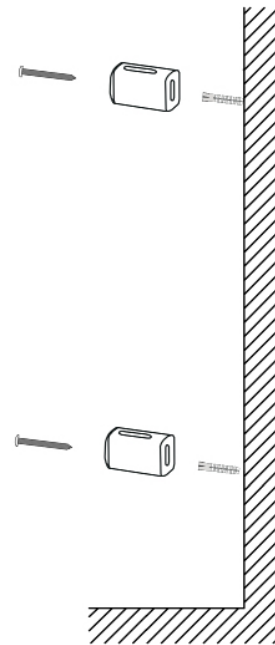
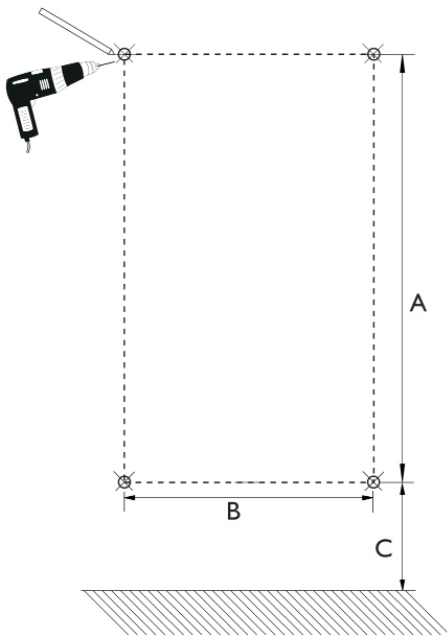

Dimensions (mm)

	BHE 50 Plus	BHE 75 Plus	BHE 100 Plus	BHE 175T Plus
A	533	984	1230	984
B	340	340	390	340
C	>654	>695	>695	>695

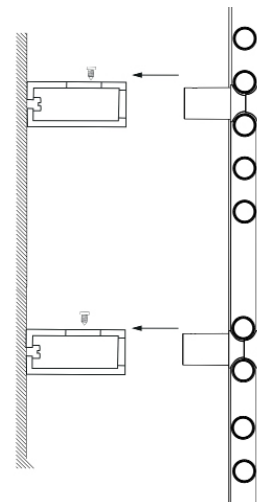
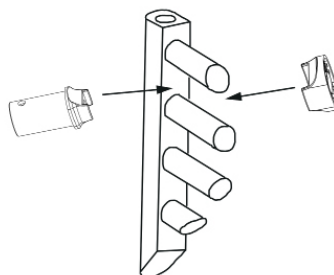
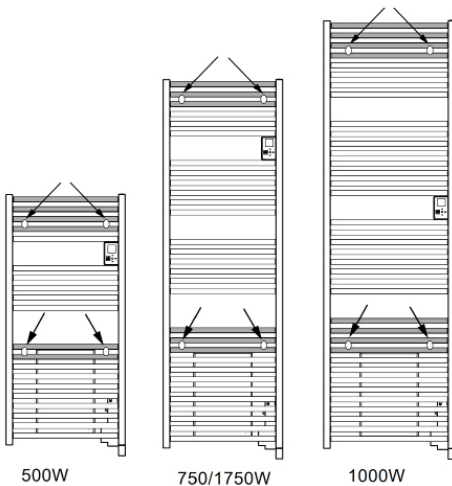

# HYDRAULIC CONNECTION

## Connection rules

- For the hot water connection, the combi version has two 1/2 Gas 15/21 F threaded ports (water inlet and water outlet tapplings) located at the base.
- Follow the flow direction as well as the values shown in the diagram below.
- Drain the appliance before connection. The liquid can be poured down the drain.

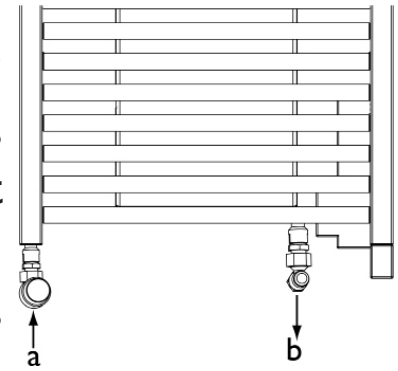

## Hydraulic connection diagram

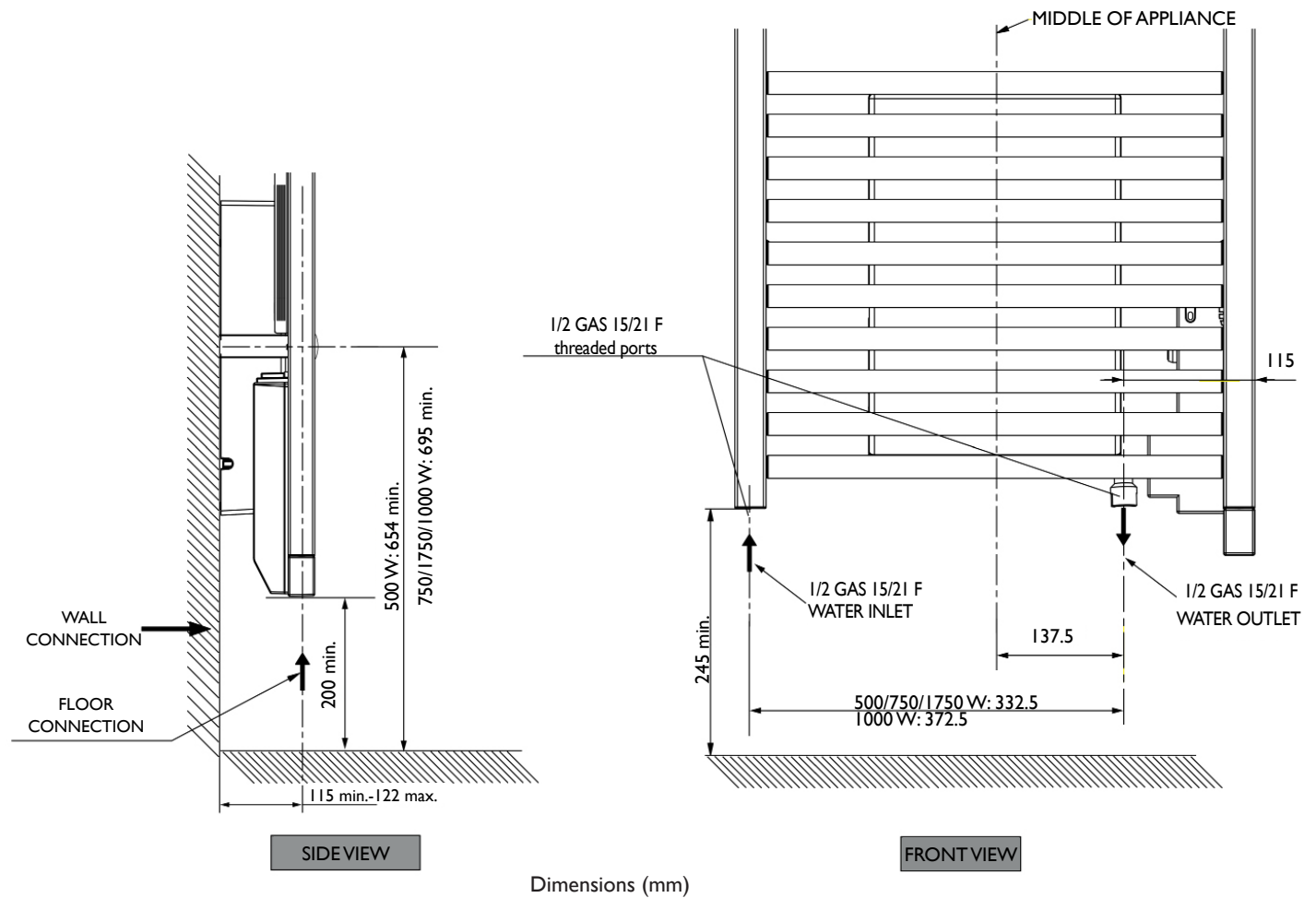



## ELECTRICAL CONNECTION

### Connection rules

- The appliance must be connected to a 230V, 50 Hz single-phase power supply.
- The power supply to the appliance must be connected directly to the mains supply after the circuit breaker and without an intermediate switch.
- The appliance will be connected to the mains by means of the appliance cable via a connection box. In wet environments such as bathrooms and kitchens, the connection box must be installed at least 25 cm from the floor.
- **Earthing is prohibited.**
- The power supply must be connected directly to the network after the all-pole cut-off device in accordance with the installation rules.
- If the power cable is damaged, it must be replaced by the manufacturer, its After-Sales service or a similarly qualified professional to prevent any hazards.

EN

## USE OF HOOKS

Two detachable hooks are supplied.

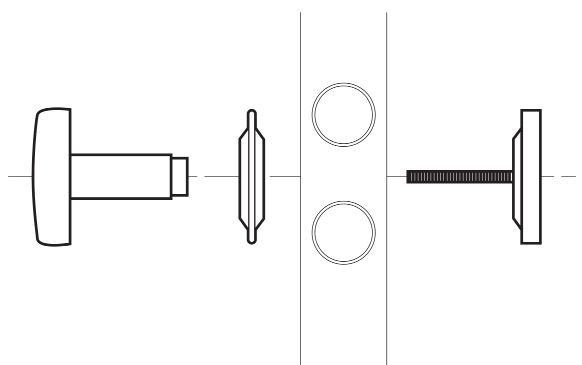

## MAINTENANCE

Before any maintenance work, cut the power supply to the appliance. To maintain the appliance's performance, it needs to be dusted approximately twice a year.

**Never use abrasive products or solvents.**

## CLEANING THE FAN

Clean the air inlet and outlet grilles using a vacuum cleaner.

The fan is equipped with an anti-dust filter which, when saturated, may cause it to stop (error code Err 6 is displayed on the control panel screen). For optimal operation, clean your filter regularly.

## HYDRAULIC OPERATION

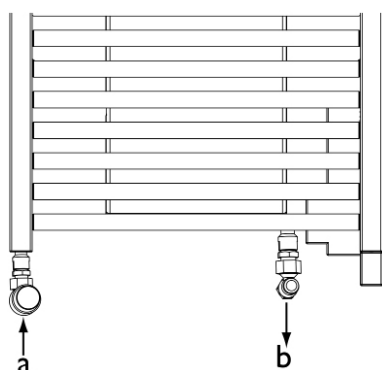

<b>a</b>	<b>Supply tap to allow hot water to flow from the boiler. This may or may not have a thermostatic control.</b>
<b>b</b>	<b>Hot water outlet tap.</b>

<p><b>WINTER</b></p> <ul style="list-style-type: none"> <li>- The boiler circuit is operating.</li> <li>- The control panel does not regulate, the only button that works is the BOOST.</li> <li>- The heating element does not work, it is switched off.</li> <li>- The boiler regulates.</li> </ul>	<ul style="list-style-type: none"> <li>- The supply tap "a" must be open.</li> <li>- The boiler return tap "b" must remain open.</li> </ul>
<p><b>SUMMER</b></p> <ul style="list-style-type: none"> <li>- The boiler circuit is not operating.</li> <li>- All control panel functions are restored.</li> <li>- The boiler no longer regulates.</li> <li>- The heating element takes over from the boiler, which is switched off.</li> </ul>	<ul style="list-style-type: none"> <li>- The supply tap "a" must be closed.</li> <li>- The boiler return tap "b" must remain open.</li> </ul>

# Use

EN

## WINTER USE IN HYDRAULIC MODE

To use the towel dryer/radiator in winter, you must be in **Central Heating Mode**.

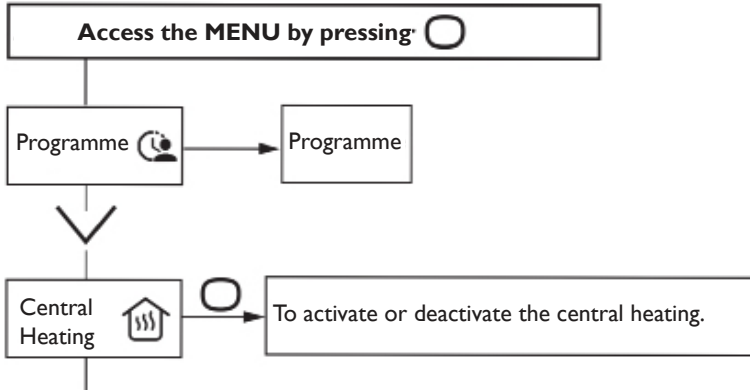

You can:

**Switch on the heating:** The supply tap **a** must be open.

**Adjust the temperature:** The supply tap **a** must be open slightly (*for thermostatic valves*).

**Activate the BOOST.**

**Lock the controls.**

## SUMMER/WINTER OPERATING PRINCIPLE

		<ul style="list-style-type: none"> <li>- Increase or decrease the temperature without having to confirm (<i>except for Winter use</i>);</li> <li>- Change the Boost time;</li> <li>- Navigate the menus.</li> </ul>
		<ul style="list-style-type: none"> <li>- Navigate the sub-menus;</li> <li>- Confirm;</li> <li>- Switch off;</li> <li>- Lock, unlock.</li> </ul>
		<ul style="list-style-type: none"> <li>- Return to previous screen</li> </ul>
		<ul style="list-style-type: none"> <li>- Activate/deactivate Boost</li> </ul>

## COMMISSIONING

Choose the language, then the date and time.

When the appliance is first powered on,

- programming is inactive,
- the setpoint temperature is set to 19 °C.

## MAIN SWITCH

There is an on/off switch situated on the rear of the appliance.

**Only use this switch for prolonged shutdowns** (*not during heating periods*) to avoid damaging the thermostat.

To switch off the appliance temporarily, use the  button on the unit.

Position the main switch (*situated on the rear of the appliance*) to  to power on the appliance. When the appliance is switched off, it may be necessary to reset the day and time.

## SWITCHING THE APPLIANCE ON/OFF

To switch off the appliance, press and hold .

Confirm "Off" by pressing .

To switch on the appliance, press  and select "On".

## LOCKING THE CONTROLS

To prevent children from operating your appliance's controls, you can lock them by pressing and holding .

Select "Lock"  and confirm using .

The procedure is the same to unlock, selecting "Unlock" .

## DESCRIPTION OF THE MODES

Two operating modes are available:

### **PROG ACTIVE**

- The appliance follows the internal programme defined for each day of the week. When the appliance is switched on, the following slots are defined:

Monday to Friday, comfort from 6:00 to 09:00 and from 18:00 to 21:00

Saturday and Sunday, comfort from 8:00 to 12 noon and from 18:00 to 21:00.

You can change these slots and define 3 Comfort temperature slots per day.

During these Comfort slots, the setpoint temperature is set using  or .

Outside these Comfort slots, the temperature can be lowered in the "Lower ECO Temp." menu.

- The appliance follows the Shutdown and Frost-Free commands of your installation's external programming (see manual for your programming unit).





### **PROG INACTIVE**

- The appliance continuously monitors the setpoint temperature.

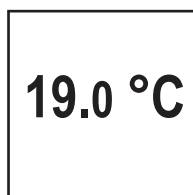
## SETTING THE TEMPERATURE

### In PROG Inactive mode:



- Increase with  (max. 28 °C).
- Decrease with  (min. 12 °C).
- Decrease further to 7 °C (*Frost-free temperature cannot be changed*) with .
- Reduce further to Summer  (*the appliance stops heating. The Boost function remains accessible*).

### In PROG Active mode:

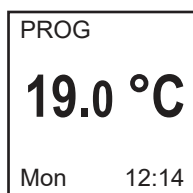

If the screen displays PROG, you are in a programming slot in Comfort mode.

- Increase with  (max. 28 °C).
- Decrease with  (min. 12 °C).

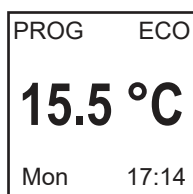

If the screen displays ECO PROG, you are in a programming slot in ECO mode. By default, the ECO temperature is set 3.5 °C below the COMFORT temperature.



You can change the ECO temperature, overriding the default setting between the Comfort and ECO temperatures. "PROG Override" is displayed until the next Comfort slot. You can adjust the difference between the Comfort and the ECO temperature in the "Lower ECO Temp." menu.

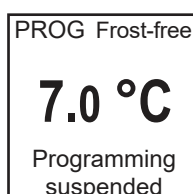

If you have set a Frost-free temperature (7 °C), programming is suspended.

To resume the programming, change this temperature when you return.

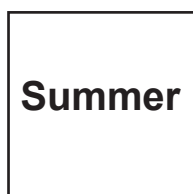

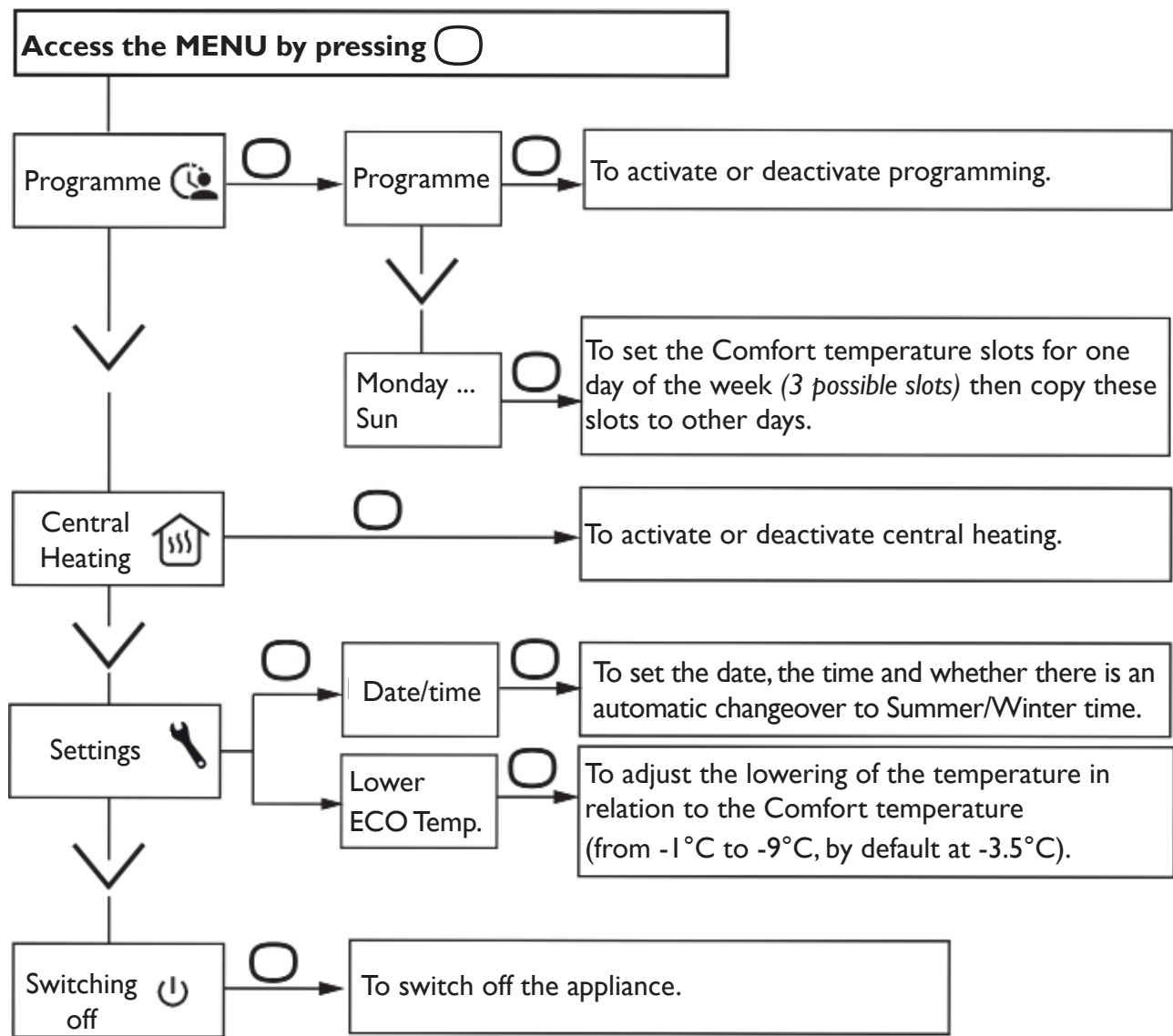

By reducing the temperature to the minimum, you switch to Summer mode and your appliance stops heating. The Boost function remains accessible.

# Menu



## BOOST FUNCTION

This function allows you to start the heating at full power, so that the temperature in the bathroom rises quickly.

Press the  button to switch on the Boost function. Change the duration with  or .

*with fan: the duration can be adjusted from 10 to 60 minutes*

*without fan: the duration can be adjusted from 15 to 120 minutes.*

Press the button again to switch the function off before the pre-set time has elapsed (the default is 30 minutes, the duration can be set in the Expert Menu).

Once this time has elapsed, the appliance resumes its initial operation.

## USING THE INTERNAL PROGRAMMING

### Scheduled heating

Your appliance is equipped with a function that schedules heating when you use the programming function.

When you program your appliance, it will schedule the heating time so that your room is at the right temperature when you arrive.

For example: if you set your programme to return to Comfort at 15:00, the appliance will start to preheat your room in advance (this can be scheduled to start from 10 minutes to one hour before you arrive).

### CHANGING THE PROGRAMMES

You can program up to 3 Comfort temperature slots for each day of the week. Outside these Comfort slots, the temperature can be lowered in the "Lower ECO Temp." menu settings.

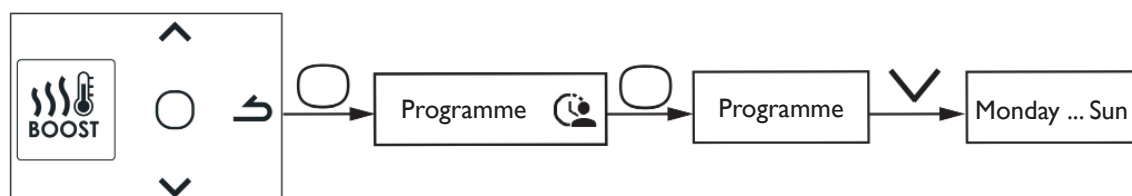

Select the day using and confirm with .

Select . Confirm .

Select the start time with or . Confirm . Select the end time with or and confirm with . You then move on to the next Comfort slot.

### COPYING A PROGRAMME

You can copy a day's programme to one or more other days.

Select . Confirm .

Use or to scroll through the days. Confirm the day you want to copy to with .

To confirm, select "Copy" and confirm with .

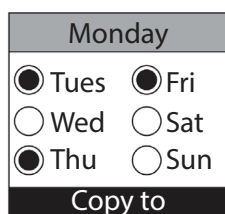

Example: Copy Monday's programme to Tuesday, Thursday and Friday.







# EXPERT menu

To access the appliance's advanced functions, press and hold  and  (at the same time) for more than 3 seconds.

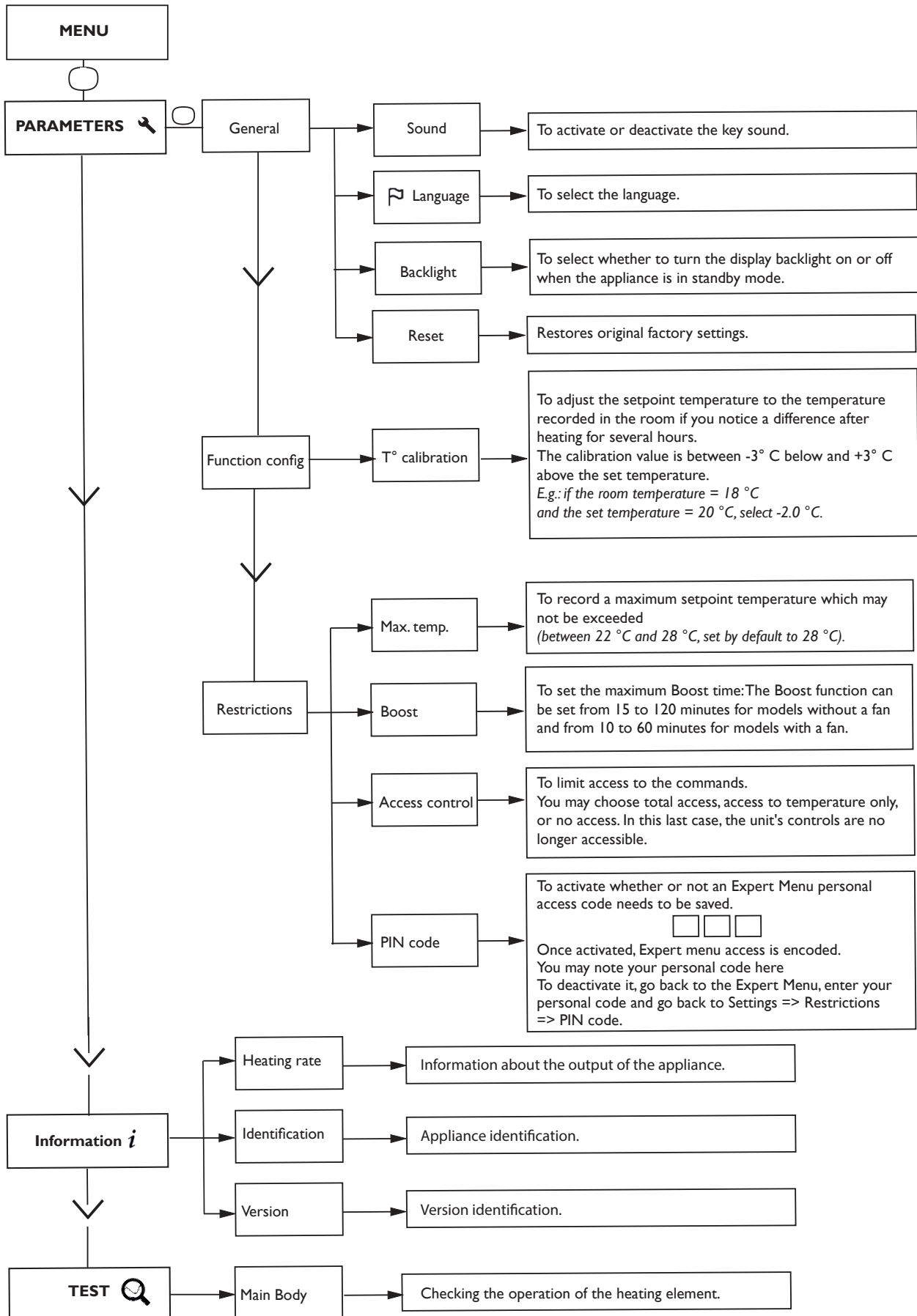
EN



# Troubleshooting

Problem encountered	Checks to carry out
The control panel screen does not turn on.	<p>Check that the main switch at the back of the appliance is set to I (ON).</p> <p>Check that the appliance is connected to the power supply.</p>
The room temperature is different from that displayed by the appliance.	<p>You have to wait at least 6 hours for the temperature to stabilise.</p> <p>Depending on your installation, you may observe a temperature different to that displayed on the appliance (<i>a difference of 0.5 °C is normal</i>). In this case, refer to the "Expert menu", "T° calibration" chapter.</p>
The appliance does not heat up.	<p>Check that the appliance is in Comfort mode.</p> <p>If you have selected a programme, check that you are in a Comfort time slot. Check that the circuit breakers in the system are switched on, or that the load-shedding switch (<i>if you have one</i>) has not switched off the appliance. Check the air temperature in the room: if it is too high, the appliance will not heat up.</p>
The appliance is heating constantly.	<p>Check that the appliance is not in a draught (<i>open door nearby, cold air intake via the connection box at the rear of the appliance</i>) or that the temperature setting has not been altered.</p> <p>There may be a problem in the electrical network. In the event of a problem (<i>thermostat blocked, etc.</i>), cut the power to the appliance (<i>fuse, circuit breaker</i>) for about 10 minutes, then switch it on again. If this happens frequently, have your electrician check the power supply.</p>
The appliance does not heat up enough.	<p>Increase the temperature by pressing .</p> <p>If the setting is at its maximum, perform the following checks:</p> <ul style="list-style-type: none"> <li>- Check if there is another means of heating in the room.</li> <li>- Check that your appliance is only heating the room in question (<i>door closed</i>).</li> <li>- Check the supply voltage to the appliance.</li> <li>- Check that the power of your appliance is appropriate for the size of the room (<i>we recommend an average of 100 W/m<sup>2</sup> for a ceiling height of 2.50 m or 40 W/m<sup>3</sup></i>).</li> </ul>
The appliance takes time to heat up.	<p>The electric heating element heats up the fluid, which gradually and naturally starts circulating inside the appliance.</p> <p>The fluid's inertia properties mean that the appliance's surface temperature only reaches an optimal level after at least 15 mins, depending on the ambient temperature of the room when the appliance is heating up.</p>

Problem encountered	Checks to carry out
The surface of the appliance is very hot.	The appliance can be expected to be hot when operating, while the maximum surface temperature is limited in accordance with the NF standard "Électricité Performance" (electrical performance). If, however, you feel that your appliance is still too hot, check that the power is suited to the area of your room (we recommend 100 W/m <sup>2</sup> for a ceiling height of 2.50 m or 40 W/m <sup>3</sup> ), and that the appliance is not placed in a draught which affects its regulation.
Traces of dirt appear on the wall around the appliance.	In a polluted atmosphere, dirt may appear around the appliance's air outlets or on the wall. This phenomenon is linked to the poor ambient air quality ( <i>cigarette smoke, candles, incense, fireplace, etc.</i> ). In this case, you are advised to check that the room is suitably ventilated ( <i>ventilation, air intake, etc.</i> ).
The top and bottom parts are cooler than the rest of the appliance.	At the top, the upper parts are not completely filled to enable thermodynamic fluid expansion. They only heat up by conduction. At the bottom, the lower parts carry back the fluid which has transmitted its heat.
The Expert menu is not accessible.	You have saved a PIN code. You need to enter your code to access the Expert menu ( <i>see the "Expert menu" chapter</i> ). If you have forgotten your code, enter 081.
The appliance does not follow the internal programming commands.	Check that the date and time are set. Check that the appliance is in Prog Active mode.
An error code is displayed.	Err 3: Room sensor connection fault. Err 10: Linap link fault. Contact your installer. Err 6: Clean the filter (model with fan) and/or check that the air inlet or outlet is not obstructed.
The appliance does not follow the external programming commands.	Make sure that the programming unit is being used correctly ( <i>see unit user manual</i> ). Check that the appliance is in Prog Inactive mode.

If you have been unable to resolve your problem, contact your retailer/installer, after noting the references for your appliance. These are located on the side of the appliance.

Measure the room temperature.

The commercial code (**C**) and the serial number (**E**) provide the manufacturer's identification for the appliance you have just bought.

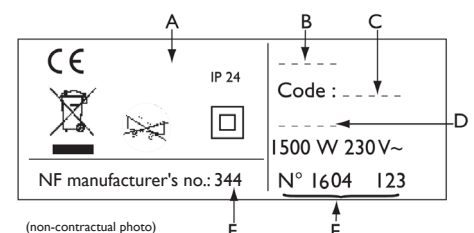

(non-contractual photo)

- A** Standards, quality labels    **B** Brand    **C** Commercial code  
**D** Manufacturing reference    **E** Serial number    **F** Manufacturer no.

# Specifications

Model references	BHE					
Specification	Symbol	Unit	BHE 50 Plus	BHE 75 Plus	BHE 100 Plus	BHE 175T Plus
<b>Heat output</b>						
Rated heat output	P nom	kW W	0.5 500	0.75 750	1 1000	1.75 1750
Minimum heat output	P min	kW W	0.5 500	0.75 750	1 1000	1.75 1750
Maximum continuous heat output	P max,c	kW W	0.5 500	0.75 750	1 1000	1.75 1750
<b>Auxiliary electricity consumption</b>						
At rated heat output	el max	kW	0.000	0.000	0.000	0.000
At minimum heat output	el min	kW	0.000	0.000	0.000	0.000
In standby mode	el SB	kW W	0.00028 0.28	0.00028 0.28	0.00028 0.28	0.00028 0.28
<b>Type of heat output/room temperature control</b>						
Specification	Unit	Additional information				
Electronic room temperature control and weekly timer.	yes					
<b>Other control options</b>						
Room temperature control with a presence detector.	no					
Room temperature control, with window open detector.	no					
Remote control option.	No					
Activation adaptive control.	yes					
Activation period limit.	no					
Black globe sensor.	no					
<b>Contact details</b>	Same as identification plate					

# Warranty and Recycling

## **WARRANTY**

The warranty terms of our German companies do not apply to equipment purchased outside Germany. On the contrary, the subsidiary responsible for distributing our products in the country is the only one authorised to provide a warranty. Such a warranty can only be provided if the subsidiary has published its own warranty terms.

No other warranty will be provided.

We do not provide any warranty for appliances purchased in countries where there is no subsidiary of our company distributing our products. This does not affect any warranties provided by the importer.

## **ENVIRONMENT AND RECYCLING**

Thank you for helping to preserve our environment. After use, the materials should be disposed of in accordance with national regulations.

EN

**LET OP** Dit product wordt gevuld met water en glycol geleverd. Het moet worden geïnstalleerd door een vakman.

**LET OP** Als het product moet worden geledigd voor aansluiting op het centrale verwarmingssysteem, moet na aansluiting op het centrale verwarmingssysteem worden gecontroleerd of het juist is gevuld. Alleen als dit het geval is, mag het product worden ingeschakeld.

Als het product dat op het centrale verwarmingssysteem is aangesloten moet worden gebruikt als elektrisch apparaat, dient de toevoer kraan "a" te worden gesloten en moet kraan "b" geopend blijven.

**Het product moet altijd worden gevuld met water voordat u het inschakelt.**

**Bij onjuiste installatie bestaat het risico op ernstige brandwonden.**

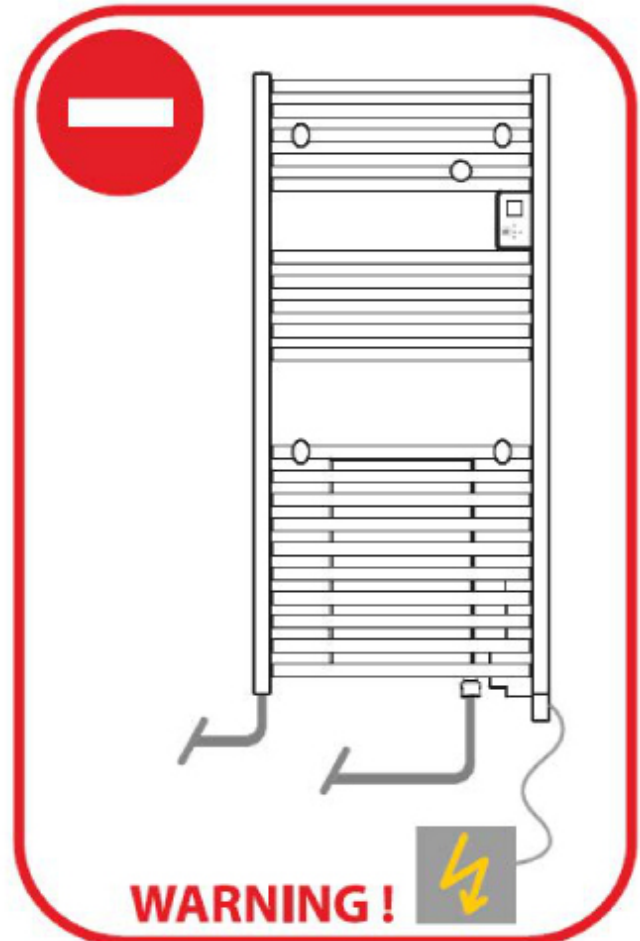
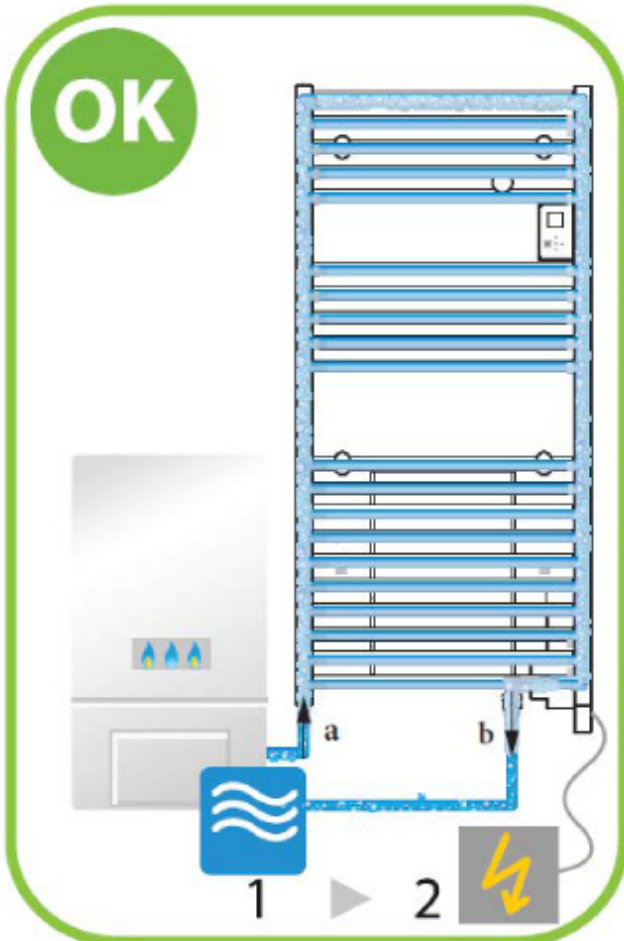

# Inhoud

<b>Waarschuwing</b> .....	63
<b>Installatie</b> .....	65
De installatie van het apparaat voorbereiden .....	65
Hydraulische aansluiting .....	67
Elektrische aansluiting .....	68
Gebruik van de haken .....	68
Onderhoud .....	68
De ventilator reinigen .....	69
Hydraulische werking .....	69
<b>Gebruik</b> .....	70
Hydraulisch gebruik in de WINTER .....	70
Gebruik van de interface .....	70
Eerste ingebruikname .....	71
Aan/Uit-schakelaar .....	71
Het apparaat in- / uitschakelen .....	71
Vergrendeling van de bedieningsorganen .....	71
Beschrijving van de modi .....	72
Programma actief .....	72
Programma inactief .....	72
De temperatuur instellen .....	73
<b>Menu</b> .....	74
Werking van de Boost .....	74
De interne programmering gebruiken .....	75
De programma's wijzigen .....	75
Een programma kopiëren .....	75
<b>Het menu EXPERT</b> .....	76
<b>Foutopsporing</b> .....	77
<b>Kenmerken</b> .....	79
<b>Garantie en recycling</b> .....	80
Garantie .....	80
Milieu en recycling .....	80

# Waarschuwing



Let op:  
Zeer heet  
oppervlak



**Let op: zeer heet oppervlak. Caution hot surface.**

**LET OP: Bepaalde delen van dit product kunnen zeer heet worden en brandwonden veroorzaken. Wees voorzichtig, zeker wanneer kinderen en kwetsbare personen in de buurt zijn.**

- Kinderen onder 3 jaar moeten uit de buurt van dit apparaat worden gehouden, tenzij ze voortdurend onder toezicht staan.
- Kinderen tussen 3 en 8 jaar mogen het apparaat alleen uit- of aanzetten als dit in een normale positie is geplaatst of geïnstalleerd en deze kinderen onder toezicht staan van een volwassene of instructies hebben ontvangen voor het veilig gebruik van het apparaat en de mogelijke gevaren goed begrijpen. Kinderen tussen 3 en 8 jaar mogen het apparaat niet aansluiten, instellen, reinigen of onderhouden.
- Dit apparaat mag worden gebruikt door kinderen van ten minste 8 jaar oud, personen met een beperkt lichamelijk, zintuiglijk of verstandelijk vermogen en personen zonder ervaring of kennis, mits ze onder toezicht staan of vooraf instructies over het veilig gebruik van het apparaat hebben ontvangen en zij zich bewust zijn van de risico's die ze lopen. Kinderen mogen niet met het apparaat spelen. De reiniging of het onderhoud van het apparaat mag niet door kinderen zonder toezicht gebeuren.
- Dit apparaat mag alleen door een bevoegde persoon worden aangesloten of gekoppeld volgens de geldende regels en normen.
- Om elk gevaar voor zeer jonge kinderen te voorkomen, wordt aanbevolen dit apparaat zodanig te installeren dat de laagste verwarmingsbalk zich minimaal 600 mm boven de vloer bevindt.
- Dit apparaat mag alleen door een bevoegde persoon worden aangesloten of gekoppeld volgens de geldende regels en normen.
- Een beschadigde stroomkabel moet worden vervangen door de fabrikant, de klantenservice of door personen met een vergelijkbare kwalificatie om gevaar te voorkomen.



- De eerste keer dat u de verwarming gebruikt kan er een lichte geur vrijkomen afkomstig van eventuele fabricageresten van het apparaat.
- U vindt de gebruikshandleiding van dit apparaat door in te loggen op de website van de fabrikant, vermeld op de garantiebon in deze handleiding.
- Onze apparaten zijn niet compatibel met een energiebeheersysteem of systemen die de voeding uitschakelen. Zij beschadigen de thermostaat.
- Om veiligheidsredenen is het streng verboden om de apparaten bij te vullen. Neem indien nodig contact op met een bevoegde vakman.
- Om een goede werking van de ventilator (afhankelijk van het model) te garanderen, wordt aanbevolen om de luchtuitlaat niet te verstoppert of af te dekken (vooral niet met een handdoek). Dit kan de beveiliging van de ventilator activeren.
- Plaats geen badjas op het bedieningspaneel.
- Voordat u onderhoud uitvoert aan de handdoekradiator moet u deze uitschakelen en laten afkoelen. Gebruik nooit agressieve schoonmaakmiddelen en oplosmiddelen.
- De werkdruk mag niet hoger zijn dan 4 bar.
- Bij gebruik in een hydraulisch circuit moet u met de ontluchter rechtsboven controleren of de handdoekradiator juist is gevuld. Als u de ontluchter opendraait, dient er water zonder lucht uit te komen. Als dit niet het geval is, belt u uw installateur.
- De toevoerkraan **a** mag alleen worden geopend als het apparaat in de modus voor centrale verwarming staat. Door dit abnormale gebruik wordt de garantie ongeldig.
- Het gebruik van deze handdoekradiator zonder water leidt tot onherstelbare schade aan de weerstand. Dit incident vereist het vervangen van de weerstand wat niet wordt gedekt door de fabrieksgarantie.
- De retourkraan **b** van de boiler moet geopend blijven in elk gebruiksscenario (*centrale verwarming, programma actief of programma inactief*), zodat de vloeistof in het systeem kan uitzetten zonder schade aan de handdoekradiator.

	<p>Apparaten met dit symbool mogen niet met het huisvuil worden weggedaan, maar moeten afzonderlijk worden verzameld en gerecycled.</p> <p>Het inzamelen en recyclen van afgedankte producten moet plaatsvinden in overeenstemming met de lokale regels en voorschriften.</p>
	<p>Als het apparaat op een hooggelegen plaats wordt geïnstalleerd, leidt dit tot een toename van de temperatuur van de uitlaatlucht (met circa 10 °C per 1000 m toename van de hoogte).</p>

## Installatie

### DE INSTALLATIE VAN HET APPARAAT VOORBEREIDEN

#### Regels voor het installeren

- Dit apparaat is ontworpen om te worden geïnstalleerd in een woning. Raadpleeg uw distributeur in alle andere gevallen.
- De installatie moet worden uitgevoerd volgens de beroepsvoorschriften en de in het betreffende land geldende normen (*NFC 15-100 voor Frankrijk*).
- Het apparaat moet worden voorzien van een eenfasige voeding van 230V, 50 Hz.
- In vochtige ruimtes, zoals badkamers en keukens, moet de aansluitdoos minstens 25 cm boven de vloer worden geïnstalleerd.

**Houd het apparaat uit de buurt van een luchtstroom die zijn werking zou kunnen verstoren** (bijv.: onder een centraal mechanisch ventilatiesysteem, enz.).

**Niet installeren onder een wandcontactdoos.**

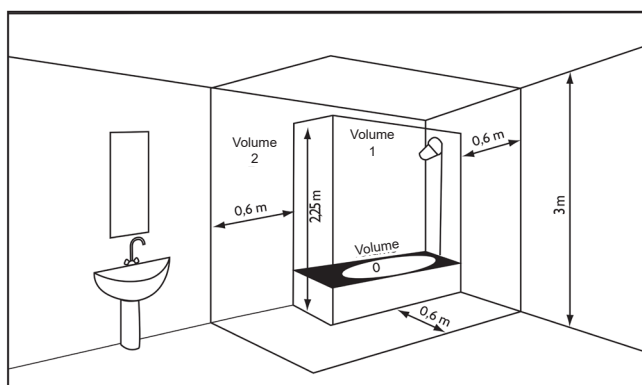

Volume 1	Geen elektrisch apparaat
Volume 2	Elektrisch apparaat IPX4 (norm EN 60335-2-43:2003/A2:2008)

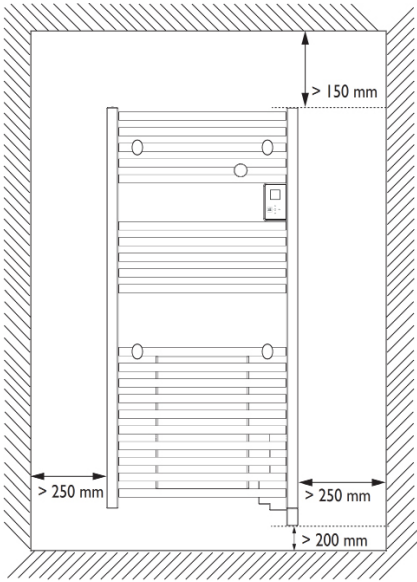

Volg de instructies voor de minimaal vereiste ruimte rondom het apparaat. Installeer geen schap boven het apparaat. De onderkast moet zich op minstens 5 mm van de muur bevinden. Om elk gevaar voor zeer jonge kinderen te voorkomen, wordt aanbevolen dit apparaat zodanig te installeren dat de laagste verwarmingsbalk zich minstens 600 mm boven de vloer bevindt.

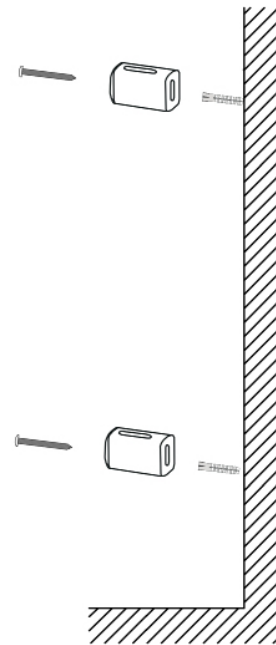
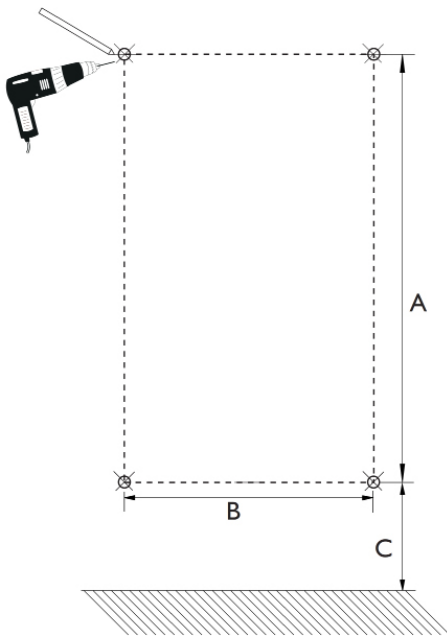

Afmetingen in mm

	BHE 50 Plus	BHE 75 Plus	BHE 100 Plus	BHE 175T Plus
A	533	984	1230	984
B	340	340	390	340
C	> 654	> 695	> 695	> 695

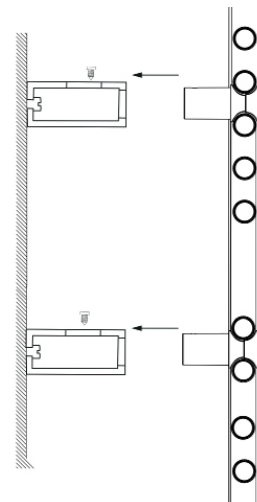
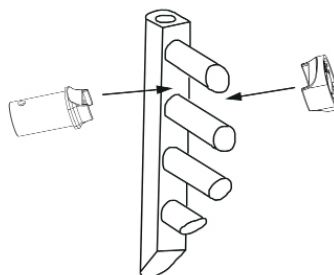
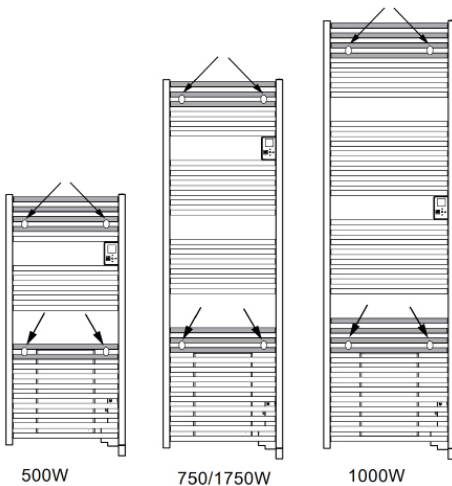

# HYDRAULISCHE AANSLUITING

## Regels voor het aansluiten

- Voor de warmwateraansluiting heeft de gemengde versie 2 draadgaten 1/2 gas 15/21 F (waterinlaaten wateruitlaataansluiting) aan de onderkant.
- Houd rekening met de stroomrichtingen en de waarden die staan vermeld in het onderstaande schema.
- Tap de vloeistof af uit het apparaat voordat u het aansluit. De vloeistof mag in een normaal waterafvoerputje worden gegoten.

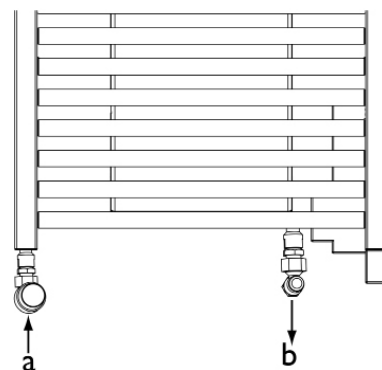

## Hydraulisch aansluitschema

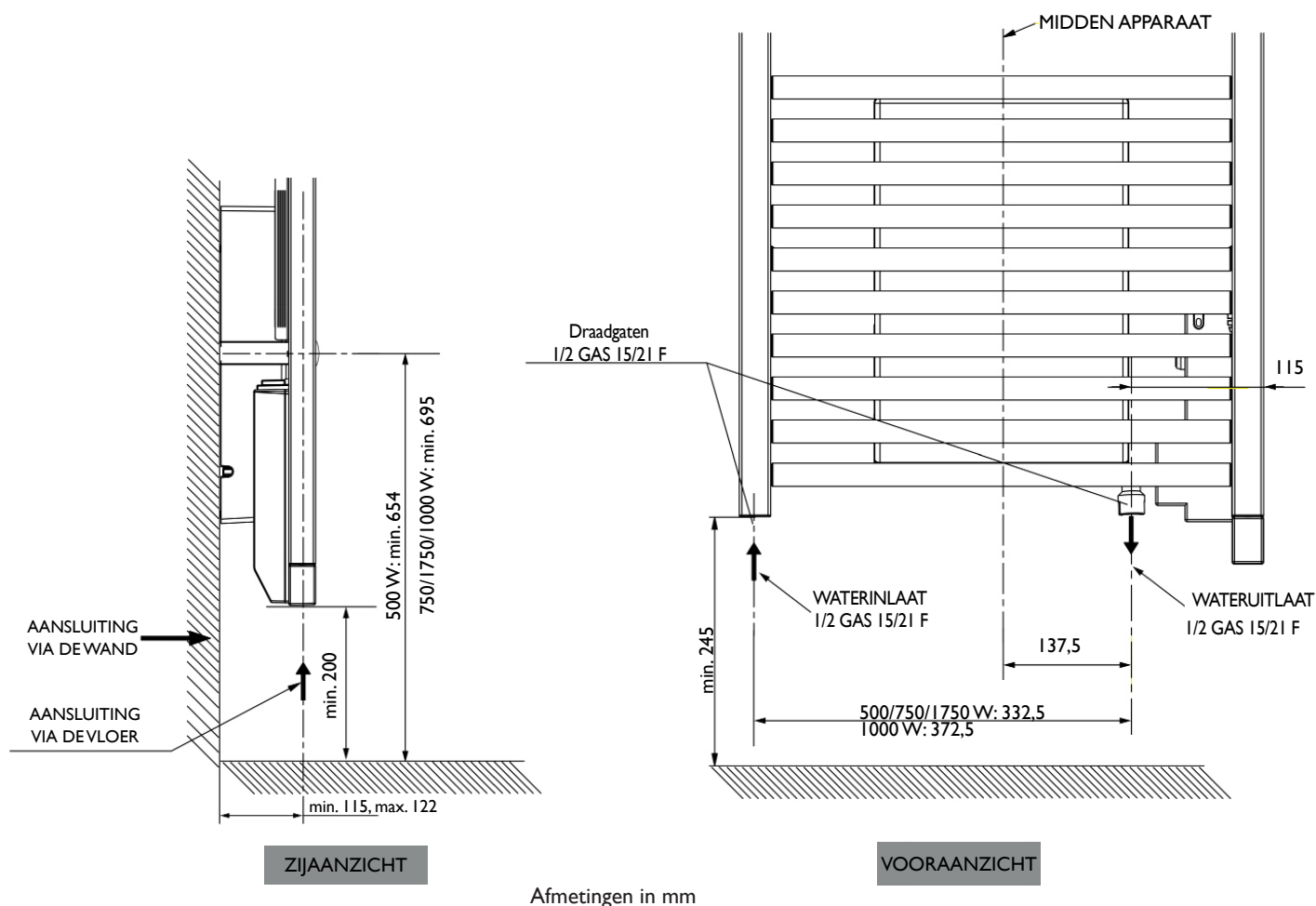

## ELEKTRISCHE AANSLUITING

### Regels voor het aansluiten

- Het apparaat moet worden voorzien van een eenfasige voeding van 230 V, 50 Hz.
- De voeding van het apparaat moet rechtstreeks worden aangesloten op het stroomnet na de installatieautomaat, zonder tussenliggende schakelaar.
- Het apparaat wordt op het net aangesloten met behulp van de kabel via een aansluitdoos. In vochtige ruimtes, zoals badkamers en keukens, moet de aansluitdoos minstens 25 cm boven de vloer worden geïnstalleerd.
- **Het is verboden om het apparaat te aarden.**
- De voeding moet rechtstreeks worden aangesloten op het stroomnet na de meerpolige hoofdschakelaar volgens de installatievoorschriften.
- Als de voedingskabel is beschadigd, moet deze door de fabrikant, de klantenservice van de fabrikant of iemand met vergelijkbare kwalificaties worden vervangen om gevaarlijke situaties te voorkomen.

NL

## GEBRUIK VAN DE HAKEN

Er zijn 2 verwijderbare haken aanwezig.

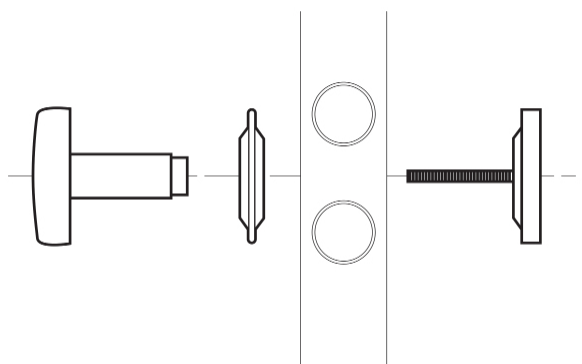

## ONDERHOUD

Schakel de elektrische voeding van het apparaat uit voor u enig onderhoud eraan uitvoert. Om te zorgen dat het apparaat optimale prestaties blijft leveren, ontdoet u het twee keer per jaar van stof.

**Gebruik nooit agressieve schoonmaakmiddelen en oplosmiddelen.**

## DE VENTILATOR REINIGEN

Reinig de roosters van de luchtinlaat en -uitlaat met een stofzuiger.

De ventilator is voorzien van een stoffilter. Als dit is verzadigd, kan dit ertoe leiden dat de ventilator wordt uitgeschakeld (foutcode "Err 6" wordt weergegeven op het display van het bedieningspaneel).

Voor een optimaal werking reinigt u het filter regelmatig.

## HYDRAULISCHE WERKING

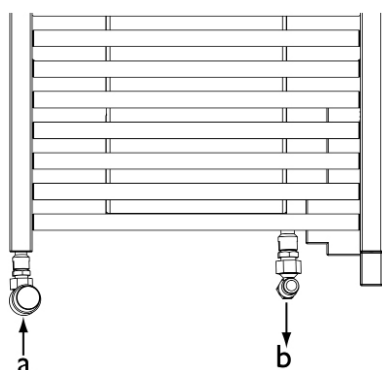

<b>a</b>	<b>Toevoerkraan voor warmwater naar de boiler. Dit kan een thermostaatkraan zijn of een normale kraan.</b>
<b>b</b>	<b>Afvoerkraan voor warm water.</b>

<p><b>WINTER</b></p> <ul style="list-style-type: none"> <li>- Het circuit van de boiler is actief.</li> <li>- Het bedieningspaneel is niet actief; de enige toets die werkt is BOOST.</li> <li>- De weerstand werkt niet en is spanningloos.</li> <li>- De boiler regelt de temperatuur.</li> </ul>	<ul style="list-style-type: none"> <li>- De toevoerkraan "a" moet zijn geopend.</li> <li>- De retourkraan van de boiler "b" moet geopend blijven.</li> </ul>
<p><b>ZOMER</b></p> <ul style="list-style-type: none"> <li>- Het circuit van de boiler is niet actief.</li> <li>- Het bedieningspaneel is weer volledig actief.</li> <li>- De boiler regelt de temperatuur niet meer.</li> <li>- De weerstand neemt de regeling over van de boiler, waarvan de regeling wordt uitgeschakeld.</li> </ul>	<ul style="list-style-type: none"> <li>- De toevoerkraan "a" moet zijn gesloten.</li> <li>- De retourkraan van de boiler "b" moet geopend blijven.</li> </ul>

# Gebruik

## HYDRAULISCH GEBRUIK IN DE WINTER

NL

Om de handdoekradiator in de winter te gebruiken, moet de modus voor centrale verwarming actief zijn.

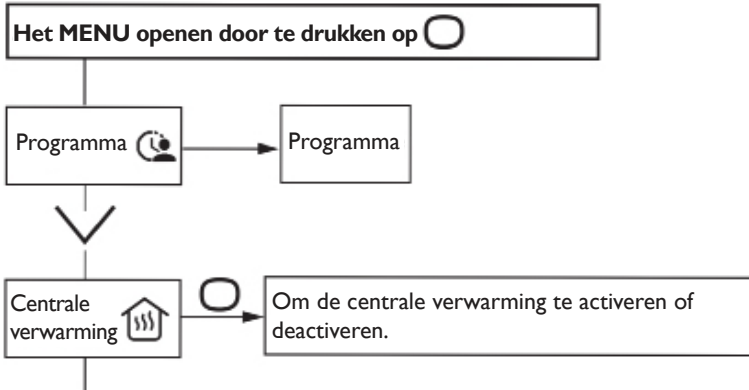

U kunt:





**De verwarming inschakelen:** De toevoerkraan **a** moet zijn geopend.

**De temperatuur aanpassen:** Draai de toevoerkraan **a** verder of minder ver open (in het geval van een thermostaatkraan).

**De BOOST activeren.**

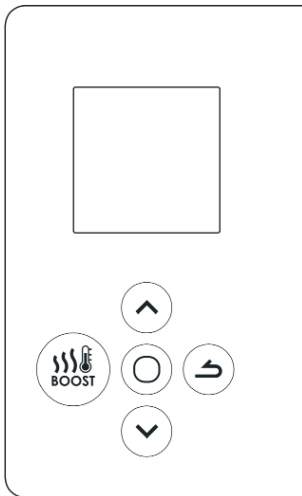
**De bediening blokkeren.**

## WERKINGSPRINCIPE ZOMER/WINTER

		<ul style="list-style-type: none"> <li>- De temperatuur verhogen of verlagen zonder te hoeven bevestigen (behalve bij gebruik in de winter)</li> <li>- De Boost-duur wijzigen</li> <li>- Menu's doorlopen</li> </ul>
		<ul style="list-style-type: none"> <li>- Submenu's doorlopen</li> <li>- Bevestigen</li> <li>- Uitschakelen</li> <li>- Vergrendelen, ontgrendelen</li> </ul>
		<ul style="list-style-type: none"> <li>- Terug naar het vorige scherm</li> </ul>
		<ul style="list-style-type: none"> <li>- Boost in- of uitschakelen</li> </ul>

## EERSTE INGEBRUIKNAME

Stel de taal in en vervolgens de datum en de tijd.

Bij de eerste inschakeling:

- is de programmering inactief,
- is de temperatuurinstelling 19 °C.

## AAN/UIT-SCHAKELAAR

Er bevindt zich een aan/uit-schakelaar aan de achterkant van het bedieningspaneel van het apparaat. **Gebruik deze schakelaar alleen voor langdurige uitschakeling** (bij warm weer) om schade aan de thermostaat te voorkomen.

Om het apparaat voor korte tijd uit te schakelen, gebruikt u de knop  op het bedieningspaneel.

Zet de schakelaar (aan de achterkant van het apparaat) op  om de voeding van het apparaat in te schakelen. Wanneer de voeding van het apparaat uitgeschakeld is geweest, moet u mogelijk de datum en tijd opnieuw instellen.

## HET APPARAAT IN-/UITSCHAKELEN

Om het apparaat uit te schakelen houdt u  lang ingedrukt.

Druk op  om "Uitschakelen" te bevestigen.

Om het apparaat in te schakelen drukt u op  en selecteert u "Inschakelen".

## VERGREDELING VAN HET BEDIENINGSPANEEL

Om bediening door kinderen te voorkomen kunt u het bedieningspaneel van uw apparaat vergrendelen door  lang ingedrukt te houden.

Selecteer "Vergrendelen"  en bevestig de selectie met .

Om het bedieningspaneel te ontgrendelen doet u hetzelfde, maar selecteert u "Ontgrendelen" .



## BESCHRIJVING VAN DE MODI

Er zijn 2 bedrijfsmodi:

### **PROGRAMMA ACTIEF**

- Het apparaat volgt het opgegeven interne programma voor elke dag van de week. Bij inschakeling van het apparaat zijn de volgende bereiken opgegeven:

maandag tot en met vrijdag, comfort van 6 tot 9 uur en van 18 tot 21 uur

zaterdag en zondag, comfort van 8 tot 12 uur en van 18 tot 21 uur

U kunt deze bereiken aanpassen en 3 periodes voor comforttemperatuur per dag opgeven.

Tijdens deze comfortperiodes wordt de ingestelde temperatuur geregeld met behulp van  of .

De temperatuurverlaging buiten de comfortperiodes wordt ingesteld in het menu "Temp.verl. eco".

- Het apparaat volgt de opdrachten Stop en Vorstbeveiliging van de externe programmering van uw installatie (zie de handleiding van uw programmeercentrale).





### **PROGRAMMA INACTIEF**

- Het apparaat houdt permanent de ingestelde temperatuur aan.

## DE TEMPERATUUR INSTELLEN

### In de modus **PROGRAMMA** inactief:

19,0 °

- Verhogen met  (max. 28 °C).
- Verlagen met  (min. 12 °C).
- Verder verlagen tot 7 °C (*niet-aanpasbare temperatuur voor vorstbeveiliging*) met .
- Nog verder verlagen tot Zomer met  (*het apparaat verwarmt niet meer. De Boost-functie blijft beschikbaar*).

### In de modus **PROGRAMMA** actief:

PROG  
19,0 °  
Maa 12:14

Als PROG wordt weergegeven op het scherm, is momenteel een tijdsperiode aan de gang waarvoor de comfortmodus is geprogrammeerd.

- Verhogen met  (max. 28 °C).
- Verlagen met  (min. 12 °C).

PROG ECO  
15,5 °  
Maa 17:14

Als PROG ECO wordt weergegeven op het scherm, is momenteel een tijdsperiode aan de gang waarvoor de ecomodus is geprogrammeerd. De ecotemperatuur is standaard -3,5 °C lager dan de comforttemperatuur.

PROG Vrijst.  
18,5 °  
Terug naar prog om 18:00

U kunt de ecotemperatuur wijzigen, waardoor u standaard afdwingt dat de temperatuur wordt geregeld tussen de comforttemperatuur en de ecotemperatuur. "PROG vrijst." wordt weergegeven tot aan de volgende comfortperiode. U kunt het verschil tussen de comfort- en ecotemperatuur instellen in het menu "Temp.verl. eco".

PROG Vorstbev.  
7,0 °  
Programmering onderbroken

Als u de temperatuur voor vorstbeveiliging (7 °C) instelt, wordt de programmering onderbroken.

Wijzig deze temperatuur als u thuiskomt om het programma te hervatten.

Zomer

Als u de temperatuur verlaagt tot het minimum, voorbij de zomermodus, zal uw apparaat niet meer verwarmen. De Boost-functie blijft beschikbaar.

## Menu

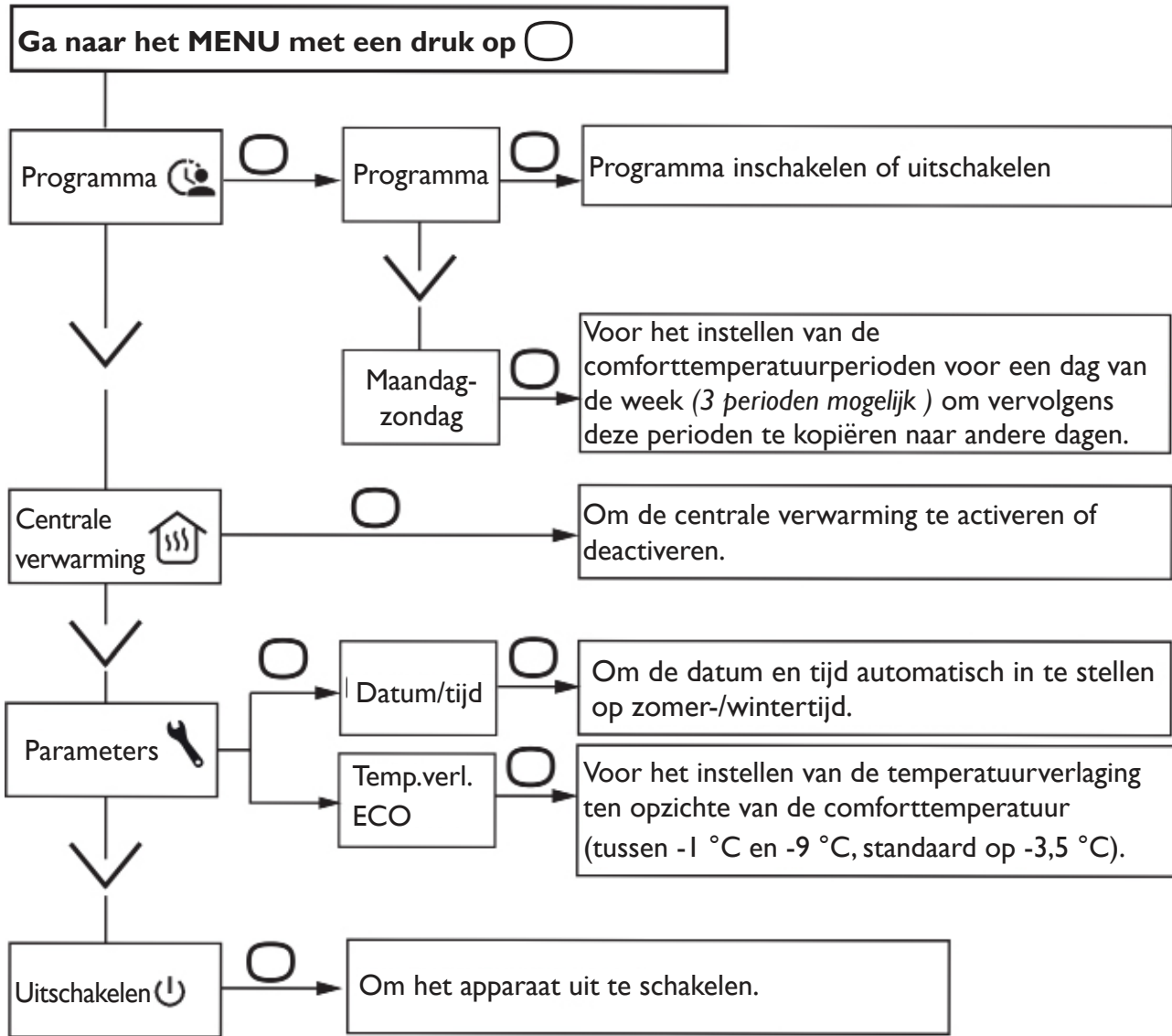

Gebruik in de ZOMER/WINTER

### WERKING VAN DE BOOST

Met deze functie kunt u de verwarming op vol vermogen starten, zodat de temperatuur in de badkamer snel stijgt.

Druk op de knop om de Boost in te schakelen. Wijzig de duur met of .  
met ventilator: instelbare duur van 10 tot 60 minuten  
zonder ventilator: instelbare duur van 15 tot 120 minuten.

Druk deze knop opnieuw in om deze functie uit te schakelen vóór het einde van de vooraf ingestelde tijd (standaard 30 minuten, duur instelbaar in het menu Expert).

Na afloop van de ingestelde tijd hervat het apparaat zijn oorspronkelijke werking.

## DE INTERNE PROGRAMMERING GEBRUIKEN

### Anticiperen op het verwarmen

Uw apparaat is voorzien van een functie waarmee het kan anticiperen op het verwarmen wanneer u de programmeerfunctie gebruikt.

Wanneer u het programma van uw apparaat instelt, zal het apparaat anticiperen op het verwarmen op basis van de tijd en temperatuur, zodat uw vertrek de juiste temperatuur heeft wanneer u het betreedt.

Voorbeeld: als u het programma instelt met een terugkeer naar de comforttemperatuur om 15:00 uur, wordt het apparaat eerder ingeschakeld om uw vertrek voor te verwarmen (10 minuten tot een uur).

### DE PROGRAMMA'S WIJZIGEN

U kunt maximaal 3 perioden met comforttemperatuur programmeren voor elke dag van de week. De temperatuurverlaging buiten de comfortperiodes wordt ingesteld met de parameters in het menu "Temp.verl. eco".

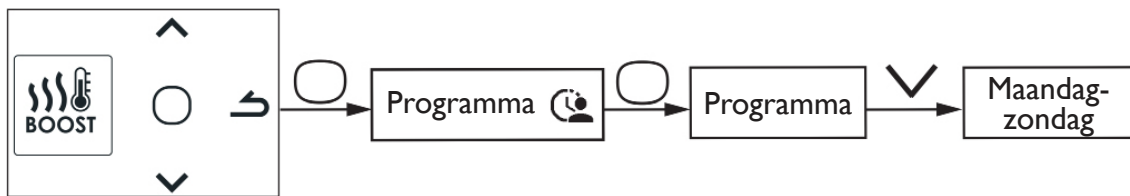

Selecteer de dag met en bevestig de selectie met .

Selecteer en bevestig de selectie met .

Kies de begintijd met of . Bevestig de selectie met . Kies de eindtijd met of en bevestig de selectie met . Vervolgens gaat u door naar de volgende comfortperiode.

### EEN PROGRAMMA KOPIËREN

U kunt het programma van de ene dag kopiëren naar een (of meer) andere dag(en).

Selecteer en bevestig de selectie met .

Blader door de dagen met en . Bevestig de dag waarnaar u wilt kopiëren met .

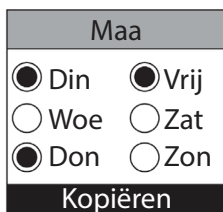

Om het kopiëren te bevestigen, selecteert u "Kopiëren" en vervolgens .



Voorbeeld: Kopiëren van het programma van maandag naar dinsdag, donderdag en vrijdag.



# Het menu EXPERT

Om de geavanceerde functies van het apparaat te openen houdt u  en  langer dan 3 seconden ingedrukt.

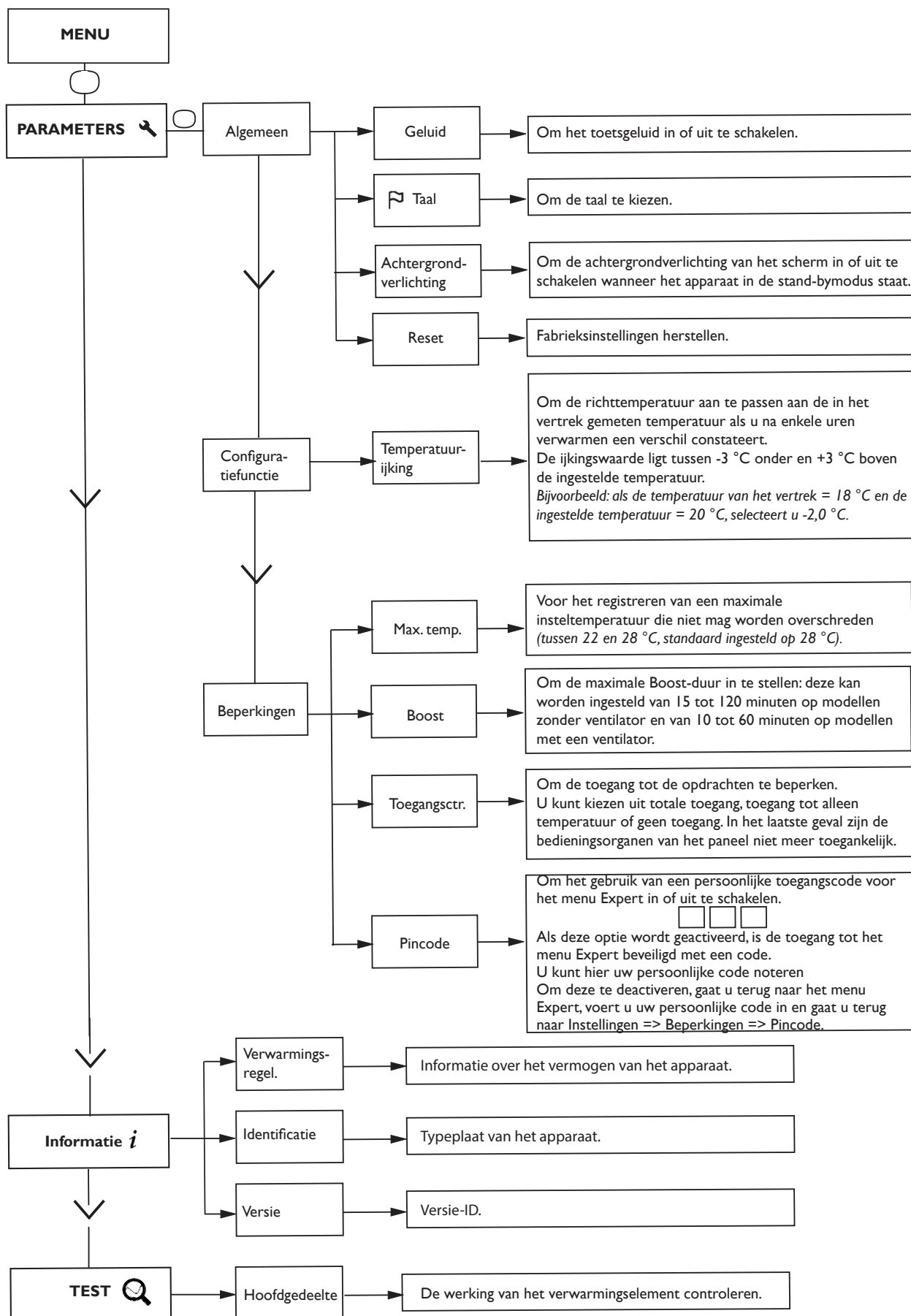

# Bij problemen

Probleem	Uit te voeren controles
Het scherm van het bedieningspaneel licht niet op.	Controleer of de schakelaar aan de achterkant van het apparaat in de stand I (aan) staat. Controleer of het apparaat elektrisch wordt gevoed.
De kamertemperatuur verschilt van de temperatuur die wordt weergegeven op het apparaat.	U moet ten minste 6 uur wachten tot de temperatuur stabiel is. Het is mogelijk dat de temperatuur, afhankelijk van uw installatie, afwijkt van de temperatuur die op het apparaat wordt weergegeven (een afwijking van 0,5 °C is normaal). In dat geval raadpleegt u "Menu Expert", hoofdstuk "Temperatuur-ijking".
Het apparaat verwarmt niet.	Controleer of het apparaat in de comfortmodus staat. Als u aan het programmeren bent, controleert u of er een comfortperiode actief is. Controleer of de schakelaars van de installatie zijn ingeschakeld of de ontlastinrichting (indien aanwezig) de werking van het apparaat niet heeft onderbroken. Controleer de luchttemperatuur in het vertrek: als deze te hoog is, zal het apparaat niet verwarmen.
Het apparaat verwarmt continu.	Controleer of het apparaat niet op de tocht staat (open deur in de buurt, toevoer van koude lucht via de aansluitkast aan de achterkant van het apparaat) en of de temperatuurinstelling niet is gewijzigd. Er kan sprake zijn van een storing in het elektriciteitsnet. Bij een probleem (thermostaat verstopt, enz.) schakelt u de voeding van het apparaat uit (via de zekering, installatieautomaat), wacht u circa 10 minuten en vervolgens schakelt u de voeding weer in. Als dit vaak gebeurt, laat u de voeding controleren door een elektricien.
Het apparaat verwarmt niet voldoende.	Verhoog de temperatuur door te drukken op  . Als de maximale stand is ingesteld, doet u het volgende: <ul style="list-style-type: none"> <li>- Controleer of een ander verwarmingsapparaat in de kamer aanwezig is.</li> <li>- Zorg dat uw apparaat alleen dit vertrek verwarmt (houd de deuren ervan gesloten).</li> <li>- Laat de voedingsspanning van het apparaat controleren.</li> <li>- Controleer of het vermogen van uw apparaat geschikt is voor het oppervlak van uw vertrek (wij raden een gemiddelde aan van 100 W/m<sup>2</sup> voor een plafondhoogte van 2,50 m of 40 W/m<sup>3</sup>).</li> </ul>
Het duurt enige tijd tot het apparaat warmte afgeeft.	De elektrische weerstand verwarmt de vloeistof die geleidelijk en op natuurlijke wijze in het apparaat circuleert Door de traagheidseigenschappen van de vloeistof is de oppervlaktetemperatuur van het apparaat pas na minimaal 15 minuten optimaal, afhankelijk van de omgevingstemperatuur van het vertrek wanneer het apparaat begint te verwarmen.

Probleem	Uit te voeren controles
De buitenkant van het apparaat is zeer warm.	Het is normaal dat het apparaat heet is wanneer het is ingeschakeld. De maximale oppervlaktetemperatuur is beperkt conform de NF norm voor elektrische prestaties. Als u desondanks van mening bent dat uw apparaat te heet is, controleert u of het vermogen van uw apparaat geschikt is voor het oppervlak van uw vertrek (wij raden een gemiddelde aan van 100W/m <sup>2</sup> voor een plafondhoogte van 2,50 m of 40 W/m <sup>3</sup> ) en of het apparaat niet op de tocht staat, wat de afstelling kan verstoren.
Er verschijnen vuile plekken op de muur rondom het apparaat.	In een vervuilde omgeving kunnen vuile plekken verschijnen op de luchtuitlaat van het apparaat of op de muur. Dit verschijnsel wordt veroorzaakt door de slechte kwaliteit van de omgevingslucht ( <i>sigarettenrook, kaarsen, wierook, open haard, enz.</i> ). Wij raden daarom aan om te zorgen voor een goede ventilatie van het vertrek ( <i>mechanische ventilatie, luchttoevoer, enz.</i> ).
Het bovenste en onderste element zijn minder warm dan de rest van het apparaat	De bovenste elementen zijn niet volledig gevuld, zodat de thermodynamische vloeistof kan uitzetten. Ze verwarmen uitsluitend door geleiding. De onderste elementen zorgen voor de terugkeer van de vloeistof die zijn warmte heeft afgegeven.
Het menu Expert kan niet worden geopend.	U hebt een pincode opgeslagen. U moet uw code invoeren om het menu Expert te openen ( <i>zie het hoofdstuk Menu Expert</i> ). Als u uw code bent vergeten, voert u de code 081 in.
Het apparaat volgt de interne programma's niet.	Controleer of de datum en de tijd zijn ingesteld. Controleer of het apparaat in Programmeermodus is.
Er wordt een foutcode weergegeven.	Err 3: verbindingfout van de omgevingssensor. Err 10: verbindingfout Linap. Neem contact op met uw installateur. Err 6: Reinig het filter (model met ventilator) en/of controleer of de luchtinlaat en -uitlaat niet zijn verstopt.
Het apparaat volgt de externe programma-opdrachten niet.	Controleer of de programmeercentrale goed wordt gebruikt ( <i>zie de bedieningsinstructies van de centrale</i> ). Controleer of het apparaat in de modus Programma inactief staat.

Als u uw probleem niet hebt kunnen oplossen, neemt u contact op met uw distributeur/ installateur en houdt u de referenties van het apparaat bij de hand. Deze bevinden zich aan de zijkant van het apparaat.

Meet de temperatuur van het vertrek.

De handelscode (C) en het serienummer (E) vormen voor de fabrikant de identificatie van uw zojuist gekochte apparaat.

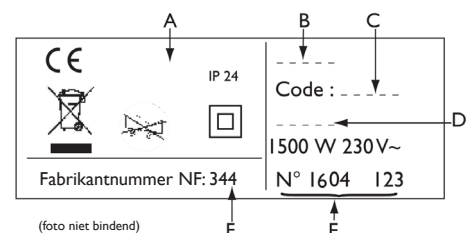

- A** Normen, kwaliteitslabels    **B** Handelsnaam    **C** Handelscode  
**D** Productiereferentie    **E** Serienummer    **F** Fabrikantnummer

# Kenmerken

Modelnummer	BHE					
Kenmerk	Symbool	Eenheid	BHE 50 Plus	BHE 75 Plus	BHE 100 Plus	BHE 175T Plus
<b>Verwarmingsvermogen</b>						
Nominaal verwarmingsvermogen	Pnom	kW W	0,5 500	0,75 750	1 1000	1,75 1750
Minimaal verwarmingsvermogen	Pmin	kW W	0,5 500	0,75 750	1 1000	1,75 1750
Continu maximaal verwarmingsvermogen	Pmax,c	kW W	0,5 500	0,75 750	1 1000	1,75 1750
<b>Verbruik van hulpstroom</b>						
Bij nominaal verwarmingsvermogen	el max	kW	0,000	0,000	0,000	0,000
Bij minimaal verwarmingsvermogen	el min	kW	0,000	0,000	0,000	0,000
In stand-bymodus	el sb	kW W	0,00028 0,28	0,00028 0,28	0,00028 0,28	0,00028 0,28
<b>Type regeling voor verwarmingsvermogen/kamertemperatuur</b>						
Kenmerk	Eenheid	Aanvullende informatie				
Elektronische regeling van de kamertemperatuur en het weekprogramma.	ja					
<b>Andere regelopties</b>						
Regeling van de kamertemperatuur, met aanwezigheidsdetector.	nee					
Regeling van de kamertemperatuur, met detector open raam.	nee					
Optie voor afstandsbediening.	nee					
Adaptieve regeling van de activering.	ja					
Beperking van de activeringsduur.	nee					
Zwartebolsensor.	nee					
<b>Contactgegevens</b>	Gelijk aan typeplaatje					



# Garantie en recycling

## **GARANTIE**

De garantievoorwaarden van onze Duitse bedrijven gelden niet voor apparaten die buiten Duitsland zijn gekocht. Alleen de dochteronderneming die verantwoordelijk is voor de distributie van onze producten in het betreffende land is bevoegd om garantie te geven. Deze garantie is echter alleen mogelijk als de dochteronderneming haar eigen garantievoorwaarden heeft gepubliceerd.

Er zal geen andere garantie worden geboden.

Wij bieden geen garantie voor apparaten die zijn gekocht in landen waar onze producten niet worden gedistribueerd door een dochteronderneming van ons bedrijf. Eventuele door de importeur verleende garanties blijven ongewijzigd.

## **MILIEU EN RECYCLING**

U wordt verzocht uw bijdrage te leveren aan het behoud van ons milieu. Voer de materialen na gebruik af conform de nationale regelgeving.

NL

**POZOR** Produkt je při dodání naplněný vodou a glykolem.  
Musí být instalován odborníkem.

**POZOR** Pokud musí být produkt vyprázdněn, aby byl připojen k síti centrálního vytápění, je nutné jej nejprve připojit k síti a před zapnutím jej zkontrolovat, zda je správně naplněn.

Pokud má být produkt připojený k síti centrálního vytápění použit jako elektrické zařízení, musí být napájecí kohout „a“ uzavřen a kohout „b“ musí zůstat otevřený.

**Nikdy produkt nezapínejte bez předchozího naplnění vodou.**

**V případě nesprávné instalace hrozí riziko vážného popálení.**

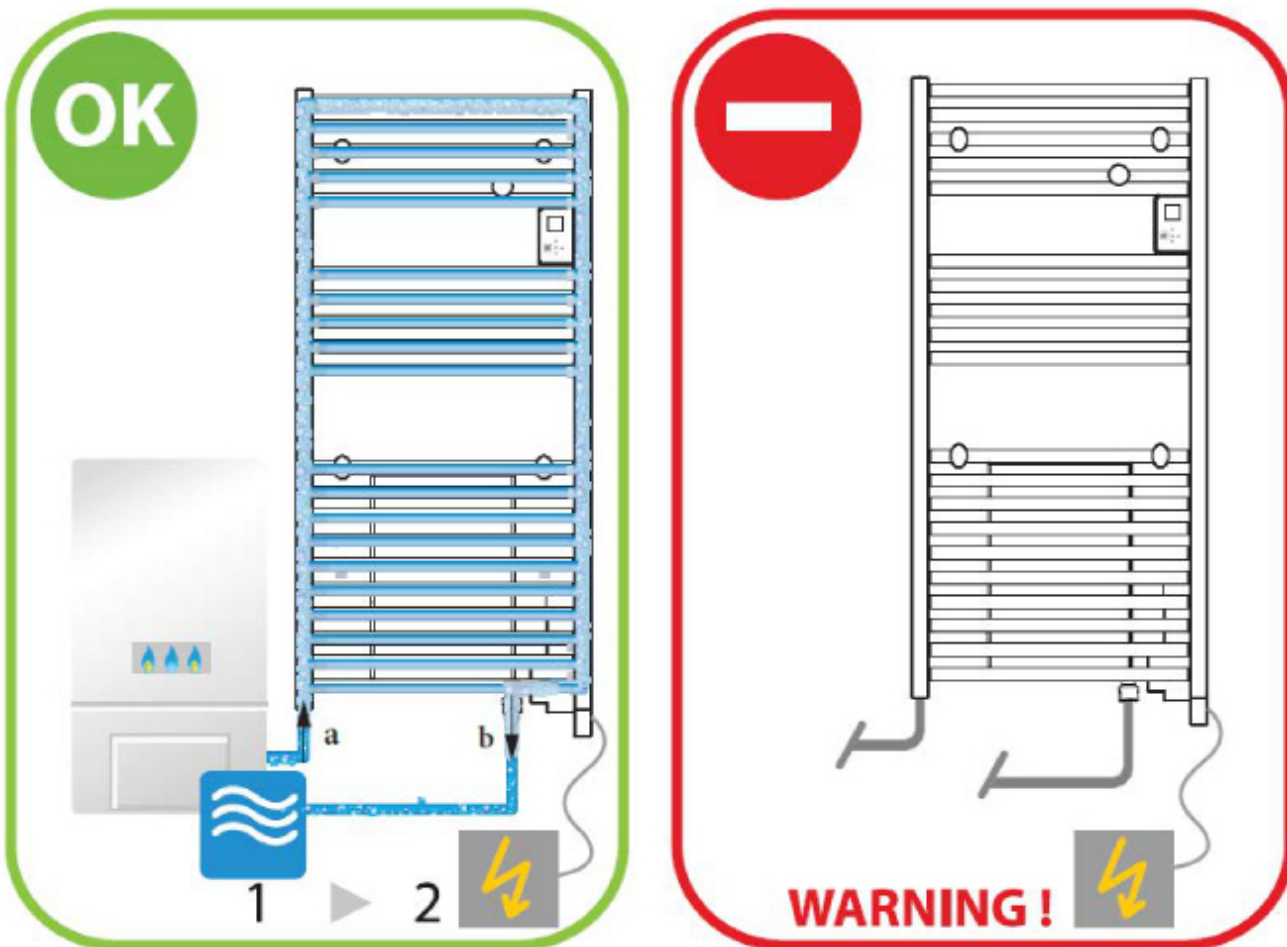

# Obsah

<b>Varování</b> .....	83
<b>Instalace</b> .....	85
Příprava přístroje na instalaci .....	85
Hydraulické připojení .....	86
Elektrické připojení .....	88
Používání závěsných háčků .....	88
Údržba .....	88
Čištění ventilátoru .....	89
Hydraulický provoz .....	89
<b>Používání</b> .....	90
Používání hydrauliky v zimě .....	90
Používání interface .....	90
První zapnutí .....	91
Spínač .....	91
Zapnutí/vypnutí zařízení .....	91
Uzamčení ovladačů .....	91
Popis jednotlivých režimů .....	92
Aktivní program .....	92
Neaktivní program .....	92
Nastavení teploty .....	93
<b>Menu</b> .....	94
Funkce Boost .....	94
Používání vnitřního programování .....	95
Úpravy programů .....	95
Kopírování programů .....	95
<b>Menu EXPERT</b> .....	96
<b>V případě problémů</b> .....	97
<b>Specifikace</b> .....	99
<b>Záruka a recyklace</b> .....	100
Záruka .....	100
Životní prostředí a recyklace .....	100

CZ

# Varování



Pozor:  
Povrch  
přístroje je  
velmi horký



**Pozor, povrch zařízení je velmi horký.**

**Pozor, horký povrch.**

**POZOR! Určité části tohoto produktu mohou být velmi horké a způsobit popáleniny. Je nutné věnovat zvláštní pozornost v případě přítomnosti dětí a dalších osob, kterým by mohlo hrozit zranění.**

- Doporučujeme tento přístroj udržovat mimo dosah dětí mladších 3 let, nejsou-li pod neustálým dohledem.
- Děti od 3 do 8 let smí zapnout nebo vypnout přístroj pouze pod podmínkou, že je tento přístroj umístěn v obvyklé předepsané poloze a děti jsou buď pod dohledem, nebo byly instruovány, jak zařízení bezpečně používat, a rozumí případnému nebezpečí. Děti od 3 do 8 let nesmí provádět zapojení či úpravu nastavení ani nesmí čistit přístroj či provádět uživatelskou údržbu.
- Tento přístroj mohou používat děti starší 8 let a osoby s omezenými fyzickými, smyslovými či duševními schopnostmi nebo osoby bez zkušeností či znalostí, pokud mají patřičný dozor, nebo pokud jim byly poskytnuty pokyny o bezpečném používání přístroje a pokud berou v úvahu nebezpečí. Děti si se zařízením nesmí hrát. Děti nesmí bez dozoru provádět čištění a údržbu.
- Tento přístroj smí být připojen a zapojen v souladu s platnými předpisy a normami pouze oprávněnou osobou.
- Pro zamezení veškerému riziku používání malými dětmi doporučujeme přístroj umístit tak, aby se nejnižší topná tyč nacházela minimálně 600 mm nad zemí.
- Tento přístroj smí být připojen a zapojen v souladu s platnými předpisy a normami pouze oprávněnou osobou.
- Pokud dojde k poškození napájecího kabelu, musí být vyměněn výrobcem, příslušným servisním střediskem anebo osobou s odpovídající kvalifikací, aby se předešlo jakémukoli nebezpečí.

- Při prvním zapnutí vytápění se může objevit mírný zápach, jehož příčinou je odpařování případných stop z výroby přístroje.
- Uživatelská příručka tohoto přístroje je dostupná na internetových stránkách výrobce uvedeného na Záručním listě, který je součástí této příručky.
- Systémy řízení energie nebo systémy vypnutí pro odlehčení sítě nejsou s našimi přístroji kompatibilní. Vedou k poškození termostatu.
- Z bezpečnostních důvodů je výslovně zakázáno opakovaně plnit přístroje. V případě potřeby kontaktujte kvalifikované pracovníky.
- Pro zajištění správné funkce ventilátoru (podle modelu) doporučujeme nezakrývat nebo neucpávat výstup vzduchu (například ručníkem). Mohlo by to vyvolat aktivaci bezpečnostního režimu ventilátoru.
- Na ovládací jednotku neodkládejte župan.
- Před údržbou radiátoru na sušení ručníků jej vypněte a nechte vychladnout. Nikdy nepoužívejte abrazivní přípravky ani rozpouštědla.
- Provozní tlak nesmí překročit 4 bary.
- V případě použití v hydraulickém režimu se pomocí odvzdušňovacího ventilu umístěného vpravo nahoře ujistěte, že je radiátor na sušení ručníků správně naplněný. Pokud v případě otevření odvzdušňovacího ventilu voda nevytéká souvisle, kontaktujte instalátéra.
- Je-li napájecí kohout **a** otevřený, musí být přístroj v režimu centrálního vytápění. Nesprávné používání této funkce vede k zrušení platnosti záruky.
- Používání radiátoru na sušení ručníků bez vody bude mít za následek definitivní poškození odporu. Takováto závada vyžaduje povinnou výměnu a nevztahuje se na ni záruka výrobce.
- Vratný kohout kotle **b** musí nutně ve všech provozních případech zůstat otevřený (*centrální vytápění, aktivní, nebo neaktivní režim programování*), aby umožnil expanzi kapaliny v celé síti tak, aby nedošlo k poškození radiátoru na sušení ručníků.

	<p>Přístroje opatřené tímto symbolem nesmí být vyhazovány do běžného domovního odpadu, ale musí být likvidovány samostatně a recyklovány.</p> <p>Sběr a recyklace produktů na konci životnosti musí být provedeny v souladu s místními předpisy a nařízeními.</p>
	<p>Instalace přístroje ve vysoké nadmořské výšce má za následek zvýšení teploty výstupu vzduchu (řádově o 10 °C na 1 000 m převýšení).</p>

## Instalace

### PŘÍPRAVA PŘÍSTROJE NA INSTALACI

#### Zásady instalace

- Tento přístroj byl sestaven pro instalaci v obytných místnostech. Ve všech ostatních případech se poraďte se svým prodejcem.
- Instalace musí být prováděna při dodržení všech profesních předpisů a v souladu s normami platnými v dané zemi (*NFC 15-100 ve Francii*).
- Přístroj musí být napájen 230V jednofázovým proudem o frekvenci 50 Hz.
- Ve vlhkých místnostech, jako je například koupelna nebo kuchyň, je nutné namontovat připojovací jednotku minimálně 25 cm od země.

**Přístroj umístěte mimo dosah průvanu, který by mohl narušit jeho správnou funkci** (např.: pod centrální mechanické větrání).

**Přístroj neumíst'ujte pod pevnou elektrickou přípojku.**

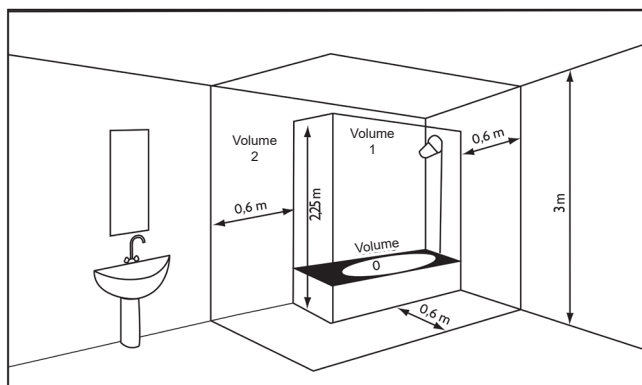

Prostor 1 Žádný elektrický přístroj

Prostor 2 Elektrický přístroj IP X4  
(norma EN 60335-2-43:  
2003/A2: 2008)

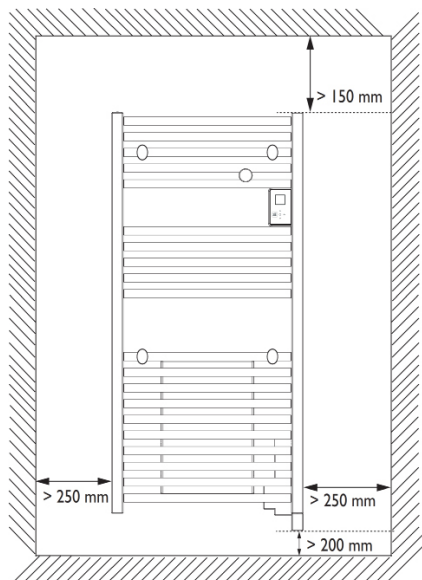

Při volbě umístění přístroje dodržujte minimální vzdálenosti od nábytku. Nad přístroj neumísťujte policičky. Jednotka musí být umístěna min. 5 mm od zdi.

Pro zamezení veškerému riziku používání malými dětmi doporučujeme přístroj umístit tak, aby se nejnižší topná tyč nacházela min. 600 mm nad zemí.

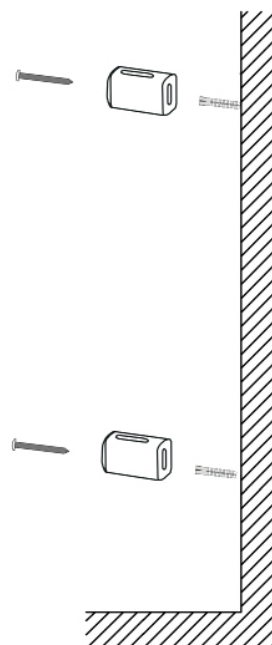
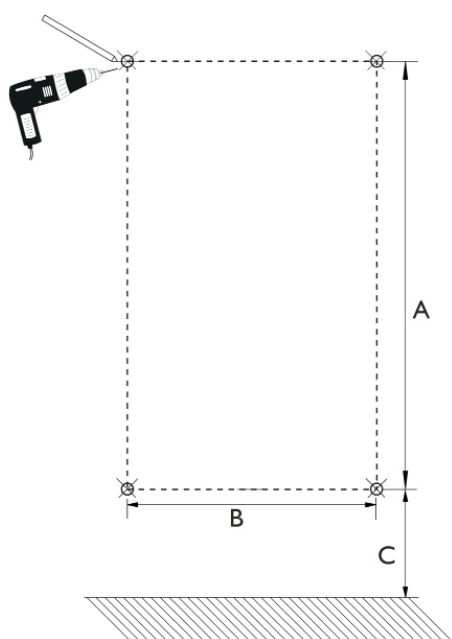

Rozměry v mm

	BHE 50 Plus	BHE 75 Plus	BHE 100 Plus	BHE 175T Plus
A	533	984	1 230	984
B	340	340	390	340
C	> 654	> 695	> 695	> 695

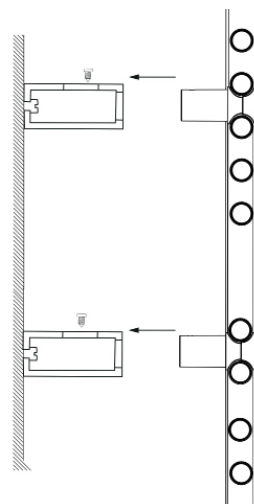
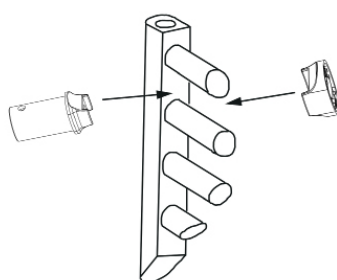
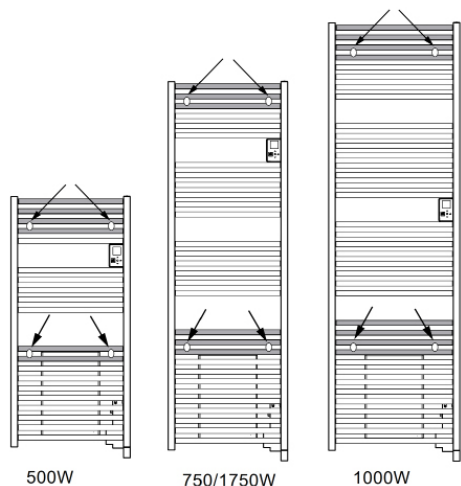

# HYDRAULICKÉ ZAPOJENÍ

## Zásady připojování

- Pro připojení teplé vody je smíšená verze opatřena dvěma závitovými otvory 1/2 plyn 15/21 F (přípojky na vstup a výstup vody) ve spodní části.
- Dodržujte směr oběhu včetně stanovených hodnot na níže uvedeném schématu.
- Vyprázdněte přístroj před připojením. Kapalinu můžete vypustit do odpadních vod.

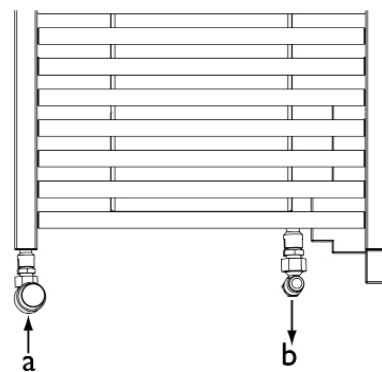

## Schéma hydraulického připojení

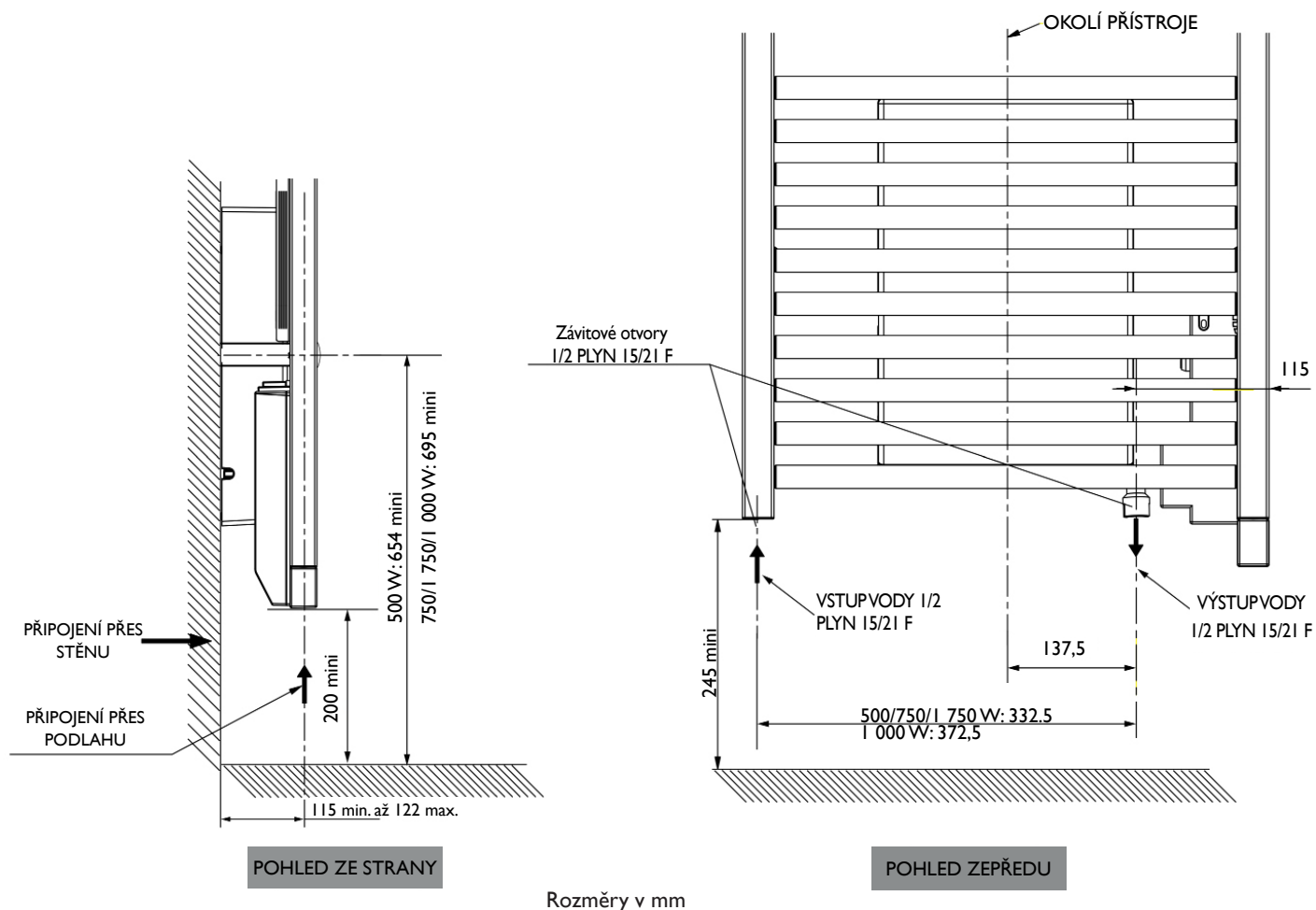



## ELEKTRICKÉ ZAPOJENÍ

### Zásady připojování

- Příklad musí být napájen 230V jednofázovým proudem o frekvenci 50 Hz.
- Napájení přístroje musí být připojeno přímo k síti za jističem bez dalších vypínacích zařízení.
- Připojení k elektrické síti se provádí pomocí kabelu přístroje prostřednictvím připojovací jednotky. Ve vlhkých místnostech, jako je například koupelna nebo kuchyň, je nutné namontovat zásuvku na připojovací jednotku minimálně 25 cm od země.
- **Připojení k zemi je zakázáno.**
- Napájení musí být připojeno přímo k síti za omnipolárním vypínačem v souladu se zásadami instalace.
- Aby se předešlo nebezpečí, musí být tento napájecí kabel v případě poškození vyměněn výrobcem, jeho poprodejním servisem nebo osobami s podobnou kvalifikací.

## POUŽÍVÁNÍ ZÁVĚSNÝCH HÁČKŮ

Máte k dispozici 2 snímatelné závěsné háčky.

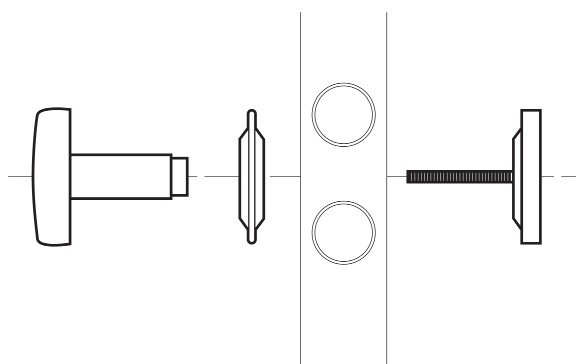

## ÚDRŽBA

Před jakoukoli údržbou odpojte zařízení od elektrického napájení. Pro zachování výkonu přístroje je nutné přibližně dvakrát do roka provést odstranění prachu.

**Nikdy nepoužívejte abrazivní přípravky ani rozpouštědla.**

## ČIŠTĚNÍ VENTILÁTORU

Mřížky vstupu a výstupu vzduchu čistěte vysavačem.

Ventilátor je vybaven prachovým filtrem, který, je-li zanesený, může způsobit zastavení ventilátoru (na displeji ovládací jednotky se zobrazí chybový kód Err 6).

Pro lepší používání filtr pravidelně čistěte.

## HYDRAULICKÝ PROVOZ

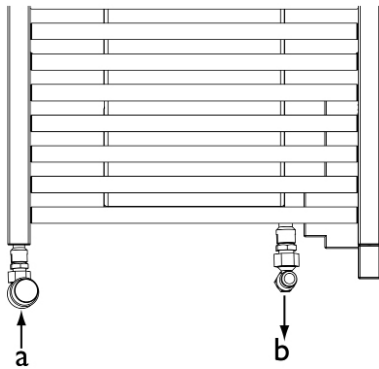

<b>a</b>	<b>Napájecí kohout umožňuje přívod horké vody z kotle. Může být opatřen termostatem či nikoli.</b>
<b>b</b>	<b>Kohout výstupu horké vody.</b>

<p><b>ZIMA</b></p> <ul style="list-style-type: none"> <li>- Okruh kotle funguje.</li> <li>- Ovládací jednotka neprovádí regulaci, jediné funkční tlačítko je BOOST.</li> <li>- Odpor nefunguje, je mimo napětí.</li> <li>- Kotel provádí regulaci.</li> </ul>	<ul style="list-style-type: none"> <li>- Napájecí kohout „a“ musí být otevřený.</li> <li>- Vratný kohout kotle „b“ musí zůstat otevřený.</li> </ul>
<p><b>LÉTO</b></p> <ul style="list-style-type: none"> <li>- Okruh kotle nefunguje.</li> <li>- Ovládací jednotka obnoví všechny své funkce.</li> <li>- Kotel již neprovádí regulaci.</li> <li>- Pozici vypnutého kotle přebírá odpor.</li> </ul>	<ul style="list-style-type: none"> <li>- Napájecí kohout „a“ musí být zavřený.</li> <li>- Vratný kohout kotle „b“ musí zůstat otevřený.</li> </ul>

# Používání

## POUŽÍVÁNÍ HYDRAULIKY V ZIMĚ

CZ

Pro používání radiátoru na sušení ručníků v zimě se musíte nacházet v režimu centrálního vytápění.

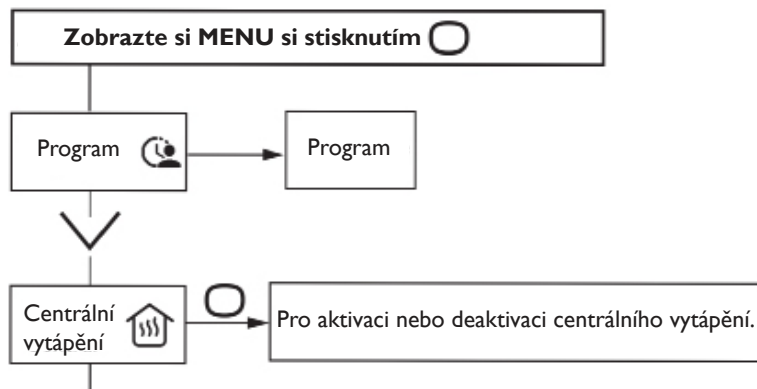

Můžete:

**Zapnout topení:** Napájecí kohout **a** musí být otevřený.

**Upravit teplotu:** Napájecí kohout **a** musí být více či méně otevřený (u termostatického kohoutu).

**Aktivovat BOOST.**

**Zablokujte ovladače.**

## PRINCIP FUNGOVÁNÍ REŽIMŮ LÉTO/ZIMA

		<ul style="list-style-type: none"> <li>- Zvýšení nebo snížení teploty bez nutnosti potvrzení (kromě používání režimu Zima);</li> <li>- Změna délky trvání funkce Boost;</li> <li>- Navigace v menu.</li> </ul>
		<ul style="list-style-type: none"> <li>- Navigace v podmenu.</li> <li>- Potvrdit;</li> <li>- Vypnout;</li> <li>- Zamknout, odemknout.</li> </ul>
		<ul style="list-style-type: none"> <li>- Návrat k předchozímu oknu</li> </ul>
		<ul style="list-style-type: none"> <li>- Aktivace nebo deaktivace Boost</li> </ul>

## PRVNÍ ZAPNUTÍ

Vyberte si jazyk, pak datum a hodinu.

Při prvním zapnutí

- programování není aktivní,
- teplota je nastavena na 19 °C.

## SPÍNAČ

Na zadní straně ovládací jednotky přístroje je umístěn spínač na jeho zapnutí/vypnutí. **Tento spínač používejte pouze pro delší vypnutí přístroje** (*mimo topnou sezónu*), aby nedošlo k poškození termostatu.

Pro dočasné vypnutí přístroje používejte tlačítko  na ovládací jednotce.

Nastavte spínač (*nacházející se na zadní straně přístroje*) na  za účelem zapnutí přístroje. Když bude zařízení vypnuté, může být nutné znovu nastavit datum a čas.

## ZAPNUTÍ/VYPNUTÍ ZAŘÍZENÍ

Pro vypnutí zařízení dlouze stiskněte .

Potvrďte „Vypnout“ stisknutím .

Pro spuštění zařízení stiskněte  a zvolte „Zapnout“.

## UZAMČENÍ OVLADAČŮ

Abyste zabránili nechtěné manipulaci dětmi můžete ovladače svého zařízení zamknout dlouhým stisknutím tlačítka .

Zvolte „Zamknout“  a potvrďte pomocí .

Postupujte stejně pro odemknutí ovládacích prvků výběrem „Odemknout“ .

## POPIS JEDNOTLIVÝCH REŽIMŮ

Nabídka obsahuje 2 funkční režimy:

### **AKTIVNÍ PROGRAM**

– Zařízení se řídí interním programem nastaveným pro každý den v týdnu.

Když je zařízení zapnuto, jsou k dispozici následující rozsahy:

pondělí až pátek: režim Komfort od 6 do 9 h a od 18 do 21 h;

sobota a neděle: režim Komfort od 8 do 12 h a od 18 do 21 h.

Tyto rozsahy můžete změnit a nastavit tři teplotní rozsahy režimu Komfort za den.

V rámci rozsahu Komfort lze nastavit cílovou teplotu pomocí  anebo .

Mimo rozsah Komfort se snížení nastavuje v nabídce „Snížení teploty ECO“.

– Zařízení se řídí příkazy Vypnout a Ochrana proti mrazu z externího programování vaší instalace (viz pokyny pro vaše programovací centrum).





### **NEAKTIVNÍ PROGRAM**

– Zařízení sleduje neustále nastavenou cílovou teplotu.

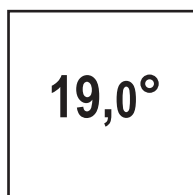
## NASTAVENÍ TEPLoty

### V režimu neaktivního programu:



- Zvyšte teplotu pomocí  (max. 28 °C).
- Snižte teplotu pomocí  (min. 12 °C).
- Další snižování teploty lze až na 7 °C (na ochrannou teplotu před mrazem, kterou nelze měnit) pomocí .
- Další snižování teploty lze až na letní provoz pomocí  (zařízení už nehřeje. Funkce Boost je nadále dostupná.).

### V režimu aktivního programu:

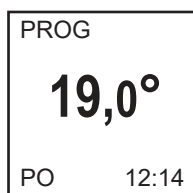

Pokud se na displeji zobrazuje PROG, nacházíte se v rozsahu programování v režimu Komfort.

- Zvyšte teplotu pomocí  (max. 28 °C).
- Snižte teplotu pomocí  (min. 12 °C).

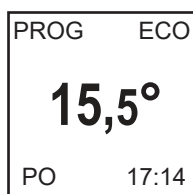

Pokud displej zobrazuje PROG ECO, nacházíte se v rozsahu programování v režimu ECO. V porovnání s teplotou Komfort je ve výchozím nastavení teplota ECO stanovena na -3,5 °C.



Teplotu ECO můžete upravit tak, že si vynutíte výchozí nastavení mezi teplotou Komfort a teplotou ECO. „PROG Odch.“ se bude zobrazovat až do příštího teplotního rozsahu Komfort.

Rozdíl mezi teplotou Komfort a ECO můžete upravit v nabídce „Snižování teploty ECO“.

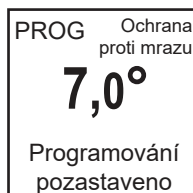

Pokud nastavíte teplotu mimo ochrannou teplotu proti mrazu (7 °C), programování bude pozastaveno.

Změňte tuto teplotu, když budete chtít znovu pokračovat v programování.



Snížením teploty na minimum se přepnete do letního režimu a vaše zařízení již nebude hřát. Funkce Boost bude nadále dostupná.

## Menu

CZ

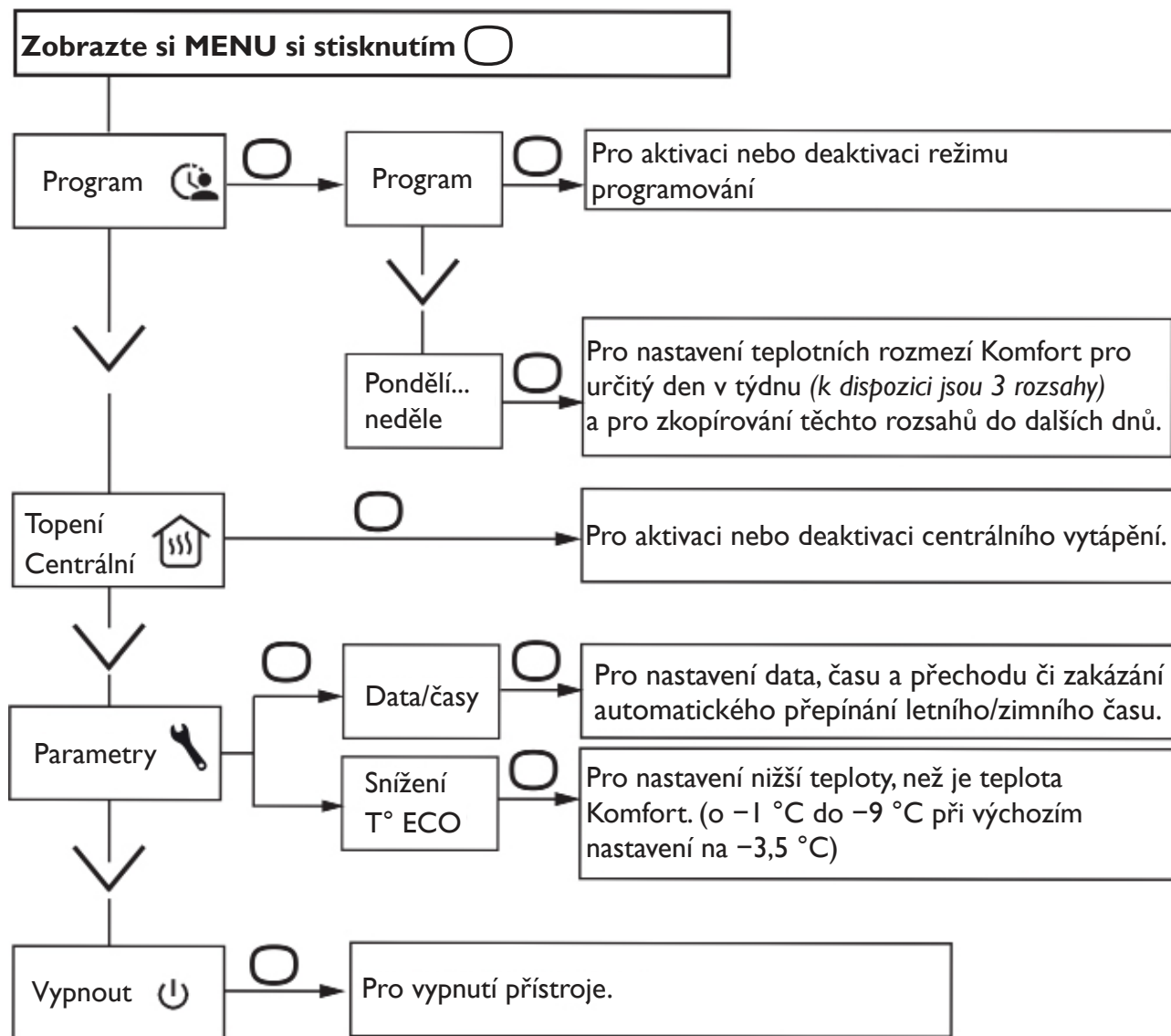

### Používání režimů LÉTO/ZIMA

## FUNKCE BOOST

Pomocí této funkce můžete spustit topení na plný výkon, a tím dosáhnout rychlého zvýšení teploty v koupelně.

Stisknutím tlačítka zapnete funkci Boost. Dobu trvání můžete upravit pomocí anebo .

s ventilátorem: délka nastavitelná na 10 až 60 minut

bez ventilátoru: délka nastavitelná na 15 až 120 minut

Dalším stisknutím jej vypnete před skončením předem nastaveného času (výchozí nastavení 30 minut, nastavitelná doba trvání v Menu Expert).

Po uplynutí časového limitu se zařízení vrátí zpět do původního funkčního režimu.

## POUŽÍVÁNÍ VNITŘNÍHO PROGRAMOVÁNÍ

### Předvídání vytápění

Vaše zařízení je vybaveno funkcí, která umožní předvídat potřebu vytápění při použití programování.

Když upravíte programování svého zařízení, bude předvídat potřebu vytápění v závislosti na době nezbytné pro nárůst teploty, aby váš pokoj měl správnou teplotu v době, když přijдете. Například: Když nastavíte programování tak, že určíte plánovaný návrat do režimu Komfort na 15:00, zařízení se spustí předem, protože předvídá potřebu vytápění vašeho pokoje (mezi 10 minutami a jednou hodinou).

### ÚPRAVY PROGRAMŮ

Můžete naprogramovat až 3 teplotní rozsahy režimu Komfort na každý den v týdnu. Mimo rozsah režimu Komfort se snížení nastavuje v parametrech nabídky „Snížení teploty ECO“.

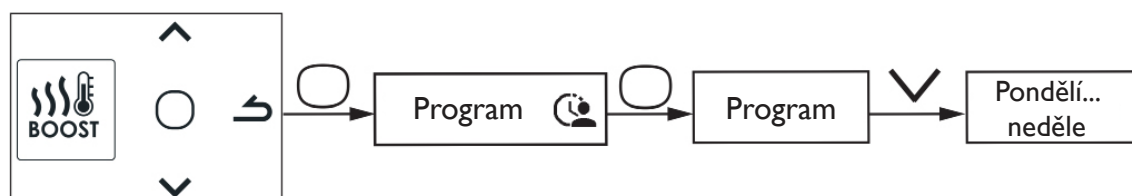

Zvolte den pomocí . Potvrďte .

Zvolte . Potvrďte .

Zvolte hodinu začátku pomocí anebo . Potvrďte . Zvolte hodinu ukončení pomocí anebo . Potvrďte . Poté přejděte na další rozsah v režimu Komfort.

### KOPÍROVÁNÍ PROGRAMŮ

Program jednoho dne můžete nakopírovat do dalšího dne nebo do několika dní.

Zvolte . Potvrďte .

Procházejte jednotlivé dny pomocí anebo . Potvrďte den, do kterého chcete kopírovat, pomocí .

Pro potvrzení kopie zvolte „Kopírovat“. Potvrďte .

Pondělí	
<input checked="" type="radio"/> Úterý	<input checked="" type="radio"/> Pátek
<input type="radio"/> Středa	<input type="radio"/> Sobota
<input checked="" type="radio"/> Čtvrtek	<input type="radio"/> Neděle
<b>Kopírovat</b>	

Například: kopie pondělního programu do dní úterý, čtvrtek, pátek.







# Menu EXPERT

Pro přístup k pokročilým funkcím zařízení stiskněte současně a a podržte nejméně 3 sekundy.

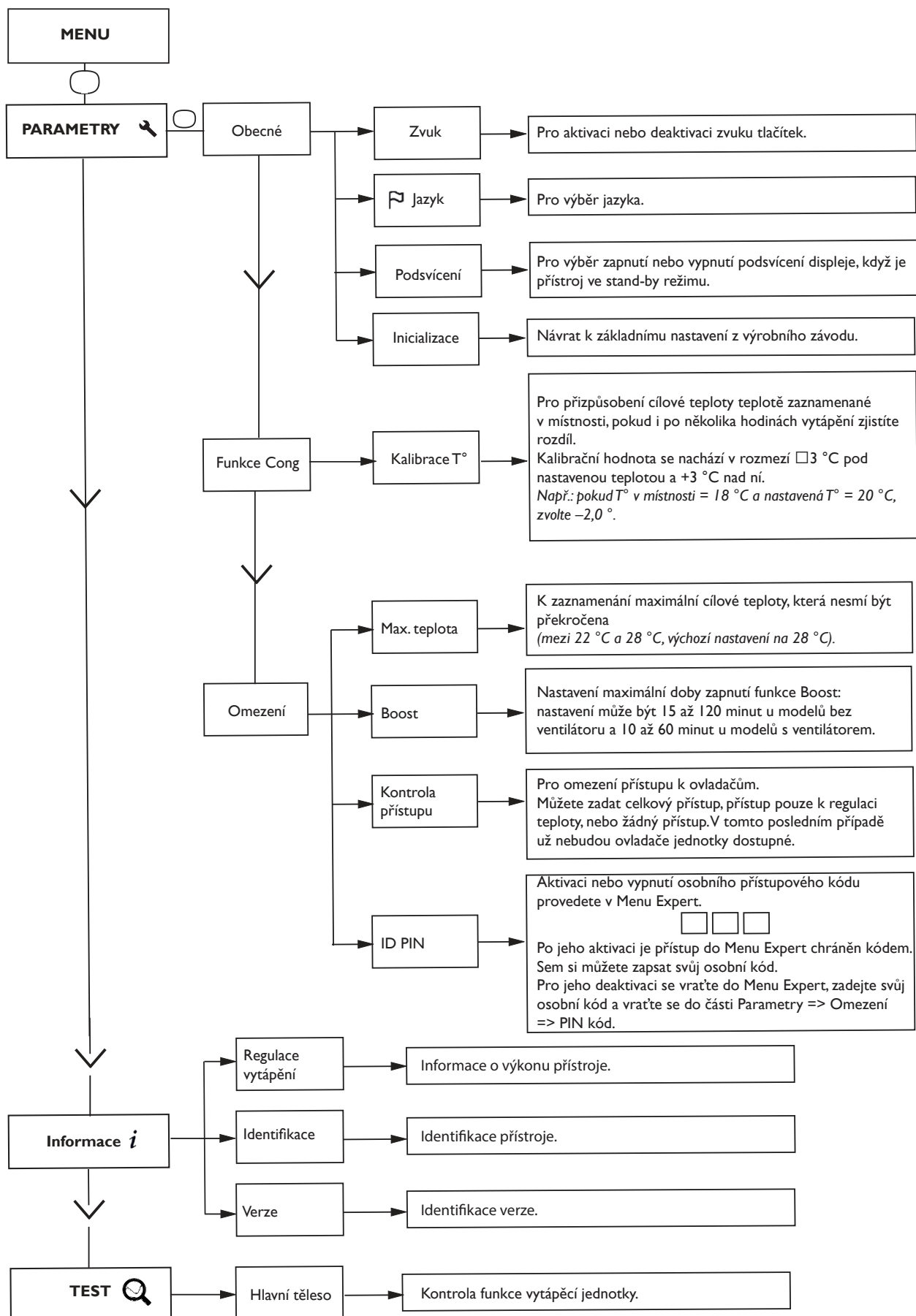
CZ



## V případě problémů

Problém	Co zkontrolovat
Displej ovládací jednotky se nezapíná.	Zkontrolujte, zda je spínač umístěný na zadní straně zařízení v poloze I (zapnuto). Zkontrolujte, zda je přístroj řádně elektricky napájen.
Okolní teplota se liší od teploty zobrazené na přístroji.	Je nutné vyčkat minimálně 6 hodin, než se teplota stabilizuje. V závislosti na vaší sestavě je možné, že zjistíte, že je vaše teplota odlišná od teploty zobrazené na přístroji ( <i>rozdíl 0,5 °C je normální</i> ). V tomto případě přejděte do „Menu Expert“, na kapitolu „Kalibrace T°“.
Přístroj netopí.	Zkontrolujte, zda se přístroj nachází v režimu Komfort. Jste-li v režimu naprogramování, zkontrolujte, zda provádíte nastavení časového rozsahu Komfort. Zkontrolujte, zda jsou vypínače sestavy zapnuté, nebo zda jistič ( <i>pokud jej používáte</i> ) nevypnul funkci zařízení. Zkontrolujte teplotu vzduchu v místnosti: Je-li příliš vysoká, přístroj vytápění zastavil.
Přístroj vytápí nepřetržitě.	Zkontrolujte, zda není přístroj umístěn v průvanu ( <i>v blízkosti otevřených dveří, přívodu studené vody do připojovací jednotky na zadní straně přístroje</i> ), nebo zda nastavení teploty nebylo změněno. V elektrické síti mohl nastat výpadek. V případě problému ( <i>zablokovaný termostat apod.</i> ) vypněte napájení přístroje ( <i>pojistkou, jističem</i> ) na cca 10 minut a poté přístroj opět zapněte. Pokud k tomuto jevu dochází často, nechte si zkontrolovat napájení vaším technikem.
Vytápění přístrojem není dostatečné.	Zvyšte teplotu stisknutím  . Je-li nastavena maximální hodnota, proveďte následující kontroly: – Zkontrolujte, zda je v místnosti umístěno další topení. – Zkontrolujte, zda přístroj vytápí pouze jednu <i>místnost</i> ( <i>zavřené dveře</i> ). – Nechte zkontrolovat přívodní napětí přístroje. – Zkontrolujte, zda výkon vašeho přístroje odpovídá velikosti vaší místnosti ( <i>doporučujeme v průměru 100 W/m<sup>2</sup> při výšce stropu 2,50 m, nebo 40 W/m<sup>3</sup></i> ).
Přístroji trvá, než začne topit.	Elektrický odpor ohřívá kapalinu, která začne postupně a přirozeně proudit uvnitř přístroje Setrvačné vlastnosti kapaliny způsobují, že teplota povrchu přístroje dosahuje optimální hladiny až po min. 15 min vlivem okolní teploty místnosti při zapnutí vytápění.

Problém	Co zkontrolovat
Přístroj je velmi horký na povrchu.	Je normální, že během funkce je přístroj horký. Maximální teplota povrchu je omezena podle francouzské normy NF týkající se elektrických systémů a výkonu. Pokud se přesto domníváte, že je váš přístroj stále příliš horký, zkontrolujte, zda jeho výkon odpovídá rozměrům vaší místnosti (doporučujeme 100 W/m <sup>2</sup> v případě výšky stropu 2,50 m nebo 40 W/m <sup>3</sup> ) a zda není přístroj umístěn v průvanu, který by bránil jeho regulaci.
Na zdi kolem přístroje se objevují stopy nečistot.	V prašném prostředí se na výstupech vzduchu z přístroje nebo na zdi mohou objevovat nečistoty. Tento jev souvisí se špatnou kvalitou okolního vzduchu ( <i>kouř z cigaret, svíčky, kadidlo, krb atd.</i> ). V tomto případě vám doporučujeme zkontrolovat správné větrání místnosti ( <i>ventilace, přívod vzduchu atd.</i> ).
Poslední horní a dolní části přístroje jsou vlažnější než zbytek přístroje.	Co se horní části přístroje týče, vrchní část není zcela naplněna kapalinou, aby byla umožněna dilatace termodynamické kapaliny. Ohřívají se pouze vlivem přenosu tepla. Co se spodních částí týče, tudy prochází vratné vedení kapaliny, která již teplotu ztratila.
Menu Expert není dostupné.	Zaregistrovali jste se a získali kód PIN. Tento kód musíte zadat do přístroje, abyste získali přístup k menu <i>Expert</i> (viz <i>kapitola Menu expert</i> ). Pokud jste tento kód zapomněli, zadejte 081.
Přístroj se nechová podle příkazů vnitřního naprogramování.	Zkontrolujte, zda je nastaveno datum a čas. Zkontrolujte, zda je režim programování přístroje aktivní.
Zobrazuje se chybový kód.	Err 3: závada připojení čidla okolní teploty. Err 10: závada spojení Linap. Kontaktujte svého technika zajišťujícího montáž. Err 6: Vyčistěte filtr (model s ventilátorem) a/nebo zkontrolujte, zda vstup nebo výstup vzduchu nejsou ucpané.
Přístroj se nechová podle příkazů vnějšího naprogramování.	Zkontrolujte správné používání centrální programovací jednotky (viz <i>uživatelskou příručku k centrální jednotce</i> ). Zkontrolujte, zda je režim programování přístroje neaktivní.

Pokud se vám nepodařilo problém vyřešit, kontaktujte svého prodejce/installatéra a sdělte mu referenční údaje týkající se přístroje. Ty jsou uvedeny na straně přístroje.

Změřte teplotu v místnosti.

Obchodní kód (C) a sériové číslo (E) slouží k identifikaci přístroje, který jste si zakoupili, výrobcem.

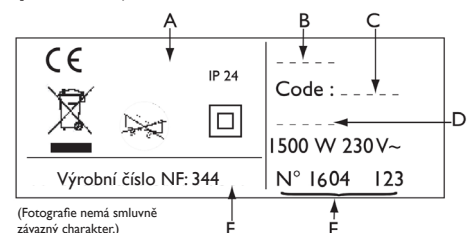

**A** Normy, označení kvality

**B** Obchodní označení

**C** Obchodní kód

**D** Výrobní reference

**E** Sériové číslo

**F** Výrobní číslo

# Specifikace

Identifikátory modelu		BHE				
Položka	Symbol	Jednotka	BHE 50 Plus	BHE 75 Plus	BHE 100 Plus	BHE 175T Plus
<b>Tepelný výkon</b>						
Jmenovitý tepelný výkon	P nom	kW W	0,5 500	0,75 750	1 1000	1,75 1750
Minimální tepelný výkon	P min	kW W	0,5 500	0,75 750	1 1000	1,75 1750
Maximální nepřetržitý tepelný výkon	P max, c	kW W	0,5 500	0,75 750	1 1000	1,75 1750
<b>Vedlejší spotřeba elektřiny</b>						
Při jmenovitém tepelném výkonu	el. max.	kW	0,000	0,000	0,000	0,000
Při minimálním tepelném výkonu	el. min.	kW	0,000	0,000	0,000	0,000
V pohotovostním režimu	el SB	kW W	0,00028 0,28	0,00028 0,28	0,00028 0,28	0,00028 0,28
<b>Typ ovládání tepelného výkonu / teploty místnosti</b>						
Položka	Jednotka	Doplňující informace				
Elektronická regulace teploty v místnosti plus týdenní časovač.	Ano					
<b>Další možnosti ovládání</b>						
Regulace teploty v místnosti s detekcí přítomnosti.	Ne					
Regulace teploty v místnosti s detekcí otevřeného okna.	Ne					
Možnost dálkového ovládání.	Ne					
Adaptivní ovládání spuštění.	Ano					
Omezení provozní doby.	Ne					
Snímač s černou baňkou.	Ne					
<b>Kontaktní údaje</b>	Viz produktový štítek					

# Záruka a recyklace

## **ZÁRUKA**

Záruční podmínky naší německé společnosti se nevztahují na přístroje zakoupené mimo Německo. Záruční plnění je naopak povinná a jako jediná oprávněna poskytovat pobočka pověřená prodejem našich produktů v dané zemi. Takováto záruka však může být přiznána pouze tehdy, pokud tato pobočka zveřejnila vlastní záruční podmínky.

Jinak nebude přiznána žádná záruka.

Na přístroje zakoupené v zemích, ve kterých naše společnost nezajišťuje distribuci našich produktů, žádnou záruku neposkytujeme. Případné záruky poskytované dovozcem zůstávají beze změny.

## **ŽIVOTNÍ PROSTŘEDÍ A RECYKLACE**

Děkujeme, že přispíváte k ochraně našeho životního prostředí. Po použití zajistěte likvidaci příslušných materiálů v souladu s lokálními předpisy.

CZ

Comfort through Technology

**STIEBEL ELTRON GmbH & Co. KG**

Dr.-Stiebel-Straße 33 | 37603 Holzminden | Germany  
info@stiebel-eltron.com | www.stiebel-eltron.com

