

Montageanleitung

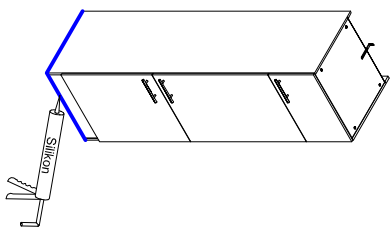

- | | | | | | |
|--|-------------------------|--|--------------------------|--|--------------------------|
| | 10x
Nr.:398 | | 6x
Nr.:367 | | 4x
Nr.:502 |
| | 10x
Nr.:76 | | 6x
Nr.:315 | | 12x
3,5x15
Nr.:181 |
| | 22x
Ø8x30
Nr.:80 | | 6x
Nr.:536 | | 6x
Nr.:365 |
| | 20x
Nr.:204 | | 12x
3,5x15
Nr.:181 | | 6x
Nr.:365 |
| | 1x
Nr.:70 | | 2x
4,5x15
Nr.:191 | | 6x
Nr.:365 |
| | 1x
4,5x45
Nr.:175 | | 2x
4,5x15
Nr.:191 | | 6x
Nr.:365 |
| | 1x
Nr.:214 | | 2x
4,5x15
Nr.:191 | | 6x
Nr.:365 |

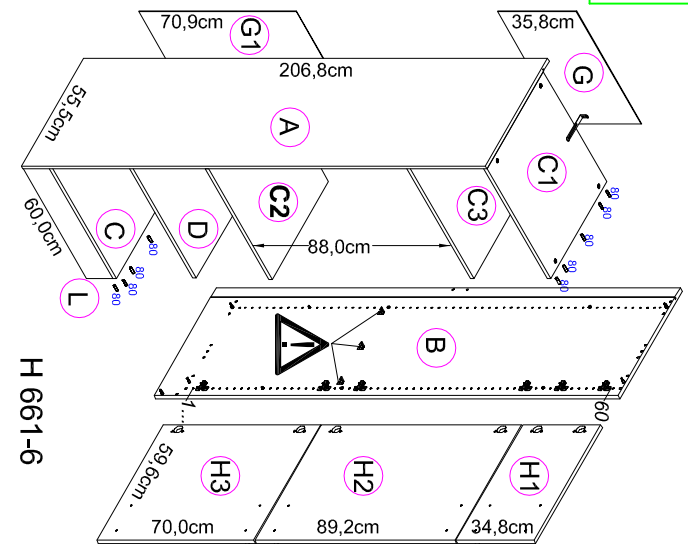
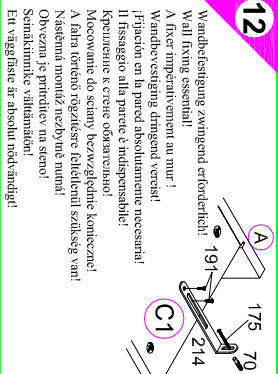
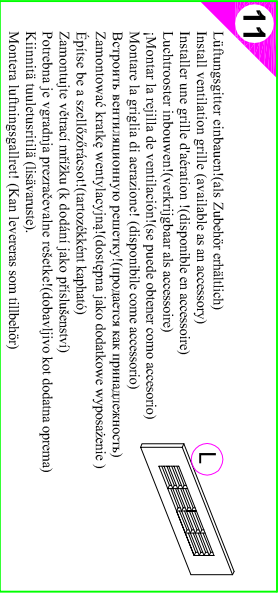
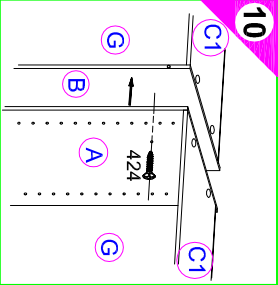
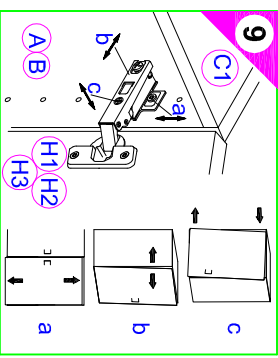
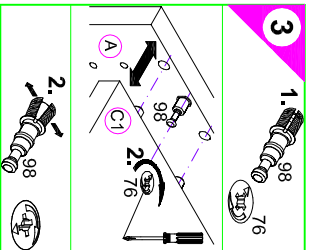
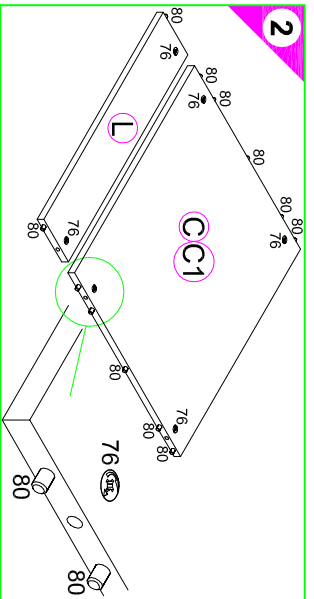
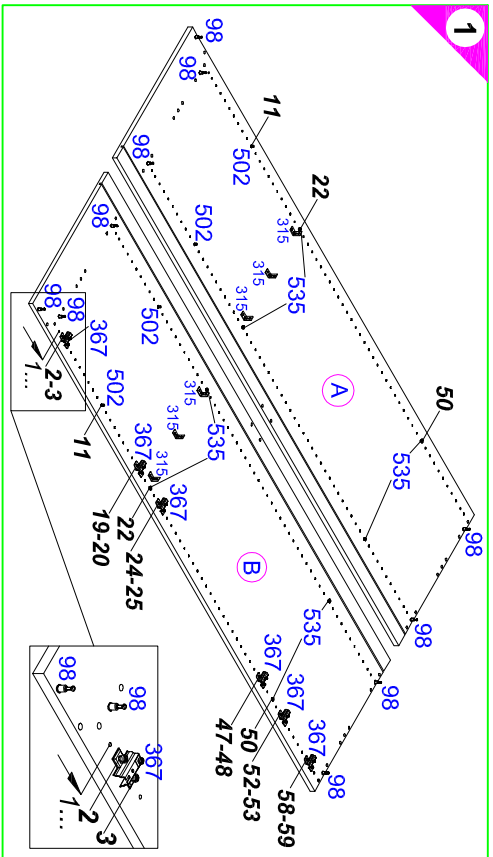
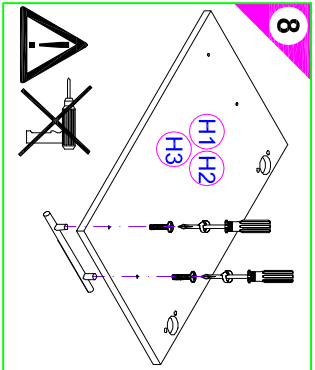
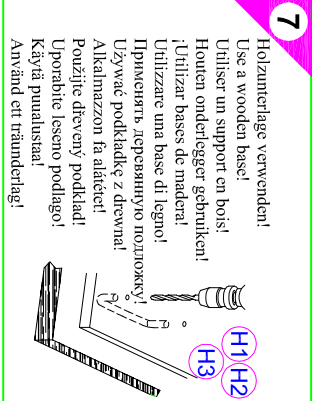
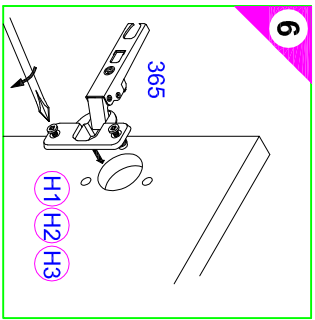
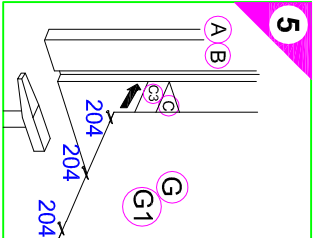
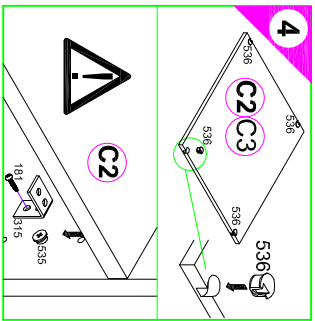

Ersatzteile/Spare parts/pièces de rechange/Reserveonderdelen/Piezas de recambio/Ricambi/Zapachnye части/Części zamienne/potálkattárszek/Náhradní části/Nadomestni deli/Varaosar/reservdelar

60cm H661-6
 A E961011 B E961012 C E954223 C1 E954223 C2 E950223 C3 E950223 D E950303 G E970090 G1 E970109
 H1 E980556 H2 E940605 H3 E940621 L E970973

500584.2 B 08/12 sI

Service-Hotline
 01805-678101
 0,14€ pro Min.
++49 für Österreich
 0,14€ pro Min.
Auslandsanruf pro Min.
Service@optifit.de
 voor Nederland en België
 00800-40119350
benelux@optifit.de

Untergrund und Befestigungsmittel auf Feigerm prüfen:
 Check substrate and fixings for suitability!
 Contrôlez si le support et les moyens de fixation sont bien adaptés !
 Ondaergrond en bevestigingsmiddelen op functionabiliteit controleren!
 (Comprueba el suelo y los medios de fijación en cuanto a su aptitud)
 Controllare l'idoneità del fondo e del materiale di fissaggio!
 Osonavanie i spravežljivi materijali proverjiti na privrednosti!
 Podloge oraz materijali do zamowowania sprawdzić na ich przydatność!
 Az alapfelületet és a rögzítő anyagokat megelégséggel szemmérővel ellenőrizni kell!
 Przekontroluj podłogę i vhodné prostředky před použitím!
 Tavakola alustan ja kiinnityksen sopivuus!
 Kontrollera att underlaget och fastnaden är lämpliga!

Wandbefestigung zwingend erforderlich!
 Wall fixing essential!
 Wandbefestigung unbedingt erforderlich!
 Wandsicherung auf jeden Fall notwendig!
 Pārbaudiet, vai ir nepieciešama sienas nostiprināšana!
 Površinsko pričvrjećenje obavezno!
 Et väggfäste är absolut nödvändigt!

Halzunterlagen verwenden!
 Use a wooden base!
 Utiliser un support en bois!
 Housten onderlegger gebruiken!
 Utilizar bases de madera!
 Utilizzate una base di legno!
 Применять деревянную подложку!
 Уżywac podkładkę z drewna!
 Alkalmazzon fa alátételt!
 Použít drevený podklad!
 Koristi drvene podloge!
 Käviä puualustaa!
 Använd ett träunderlag!

SERVICEKARTE

VH

Liebe Kundin, lieber Kunde,

obwohl wir unsere Möbel vor der Auslieferung einer eingehenden Endkontrolle unterziehen, kann es vorkommen, dass einmal ein Zubehörteil fehlt oder während des Transports beschädigt wird. Senden sie den Artikel bitte nicht zurück, sondern fordern sie einfach Ersatz für das Einzelteil bei unserer Kundenhotline an. Die Telefonnummern finden sie auf den Serviceseiten im Katalog.

Bitte benennen sie die Teile wie sie auf ihrer Aufbauanleitung angegeben sind. Fügen sie auch **Artikelnummer, Modellnamen und Farbnummer** bei. **Siehe Beispiel.**

Wir werden ihre Anforderung sofort bearbeiten und ihnen das Ersatzteil umgehend zusenden.



Muster - Bestellung		
Artikelnummer	123 456	
Modellname	Unterschrank VU634	
Farbe	TA 01	
Benötigte Ersatzteile:		
Bezeichnung	Nr.	Anzahl
Beschlagteil	98	2
Teil B	E 440 023	1

Bitte entnehmen sie die notwendige Ersatzteilnummer der Aufbauanleitung die zum Möbel gehört!

Kundendaten	
Kundennummer	
Name	
Vorname	
Strasse	
Haus-Nr.	
PLZ	
Ort	
Rechnungsdatum	
Tel. für Rückfragen	
Notizen:	

Ersatzteilbestellung		
Artikelnummer		
Modellname		
Farbe		
Benötigte Ersatzteile:		
Bezeichnung	Nr.	Anzahl
Grund der Ersatzteilanforderung:		