

Hisense

life reimagined

BENUTZERHANDBUCH

Bevor Sie dieses Gerät in Betrieb nehmen, lesen Sie dieses Handbuch bitte aufmerksam durch und bewahren Sie es für den späteren Gebrauch auf.

Deutsch

Vielen Dank, dass Sie sich für Hisense entschieden haben. Wir sind sicher, wir werden viel Freude mit Ihrem neuen Kühlschrank haben. Bevor Sie Ihr Haushaltsgerät jedoch verwenden, empfehlen wir Ihnen die sorgfältige Lektüre der Bedienungsanleitung, welche Informationen über die Installation und die Benutzung Ihres Produkts enthält. Bitte bewahren Sie diese Bedienungsanleitung für zukünftige Rückfragen auf.

Inhaltsverzeichnis

KÜHLSCHRANKSICHERHEIT	3
BAUTEILE UND EIGENSCHAFTEN	11
INSTALLATIONSANFORDERUNG	12
Standortvoraussetzungen.....	12
Elektrische Anforderungen.....	12
INSTALLATIONSANLEITUNG	13
Packen Sie den Kühlschrank aus.....	13
Aufstellung an der richtigen Stelle.....	13
Türentfernung.....	13
Verwendung eines Wasservorratsbehälters.....	14
Beenden Sie die Installation.....	15
Ebene Kühlschrank.....	15
Türen ausrichten.....	15
KÜHLSCHRANKVERWENDUNG	16
Öffnen und Schließen der Türen.....	16
Benutzung des Bedienelements.....	17
Eigenschaften.....	21
Allgemeine Gebrauchsinformation.....	23
KÜHLSCHRANKPFLEGE	25
Reinigung.....	25
Beleuchtung.....	25
Ferien- und Umzugspflege.....	26
Kühlschrank wieder aufbauen, Wiederinbetriebnahme.....	26
FEHLERBEHEBUNG	27
Entsorgung des Gerätes	29

Kühlschranksicherheit

Ihre und die Sicherheit Anderer ist von höchster Bedeutung.

Wir haben in dieser Bedienungsanleitung und auf Ihrem Haushaltsgerät viele wichtige Sicherheitshinweise zusammengefasst. Lesen und befolgen Sie alle Sicherheitshinweise.



Dies ist das Sicherheitssymbol.

Dieses Symbol weist Sie auf mögliche Gefahren hin, die Sie und andere töten oder verletzen können. Allen Sicherheitshinweisen ist dieses Sicherheitshinweis-Symbol vorangestellt und entweder das Wort „GEFAHR“, „WARNUNG“ oder „ACHTUNG“.

Diese Wörter bedeuten:

GEFAHR

Eine unmittelbar bevorstehende gefährliche Situation. Sie könnten getötet oder schwer verletzt werden wenn Sie nicht sofort den Anweisungen folgen.

WARNUNG

Eine potenziell gefährliche Situation, so denn sie nicht verhindert wird, kann zum Tod oder schweren körperlichen Verletzungen führen.

VORSICHT

Eine potenziell gefährliche Situation, so denn sie nicht verhindert wird, kann zu mäßigen oder leichten Verletzungen führen.

Alle Sicherheitshinweise erwähnen, um welche potenzielle Gefahr es sich handelt, wie Sie die Gefahr verletzt werden mindern und was passieren kann, wenn Sie den Anweisungen nicht Folge leisten.



Informationen zur Sicherheit und Warnhinweise

Zu Ihrer eigenen Sicherheit und ordnungsgemäßen Verwendung lesen Sie bitte vor Installation und erstmaligem Gebrauch des Geräts das Benutzerhandbuch sorgfältig durch, einschließlich der Hinweise und Warnungen. Zur Vermeidung von unnötigen Fehlern und Unfällen ist es erforderlich, dass alle Personen, die das Gerät verwenden, hinreichend vertraut sind mit dessen Betrieb und seinen Sicherheitsmerkmalen. Bewahren Sie diese Anleitungen sorgfältig auf und stellen Sie sicher, dass diese beim Gerät verbleiben, wenn dieses verstellt oder verkauft wird, damit jeder, der das Gerät im Laufe seiner Lebenszeit verwendet, ausreichend über dessen korrekte Inbetriebnahme und Sicherheit informiert ist.

Zum Schutz des Lebens und Eigentums beachten Sie bitte die Vorsichtsmaßnahmen in dieser Bedienungsanleitung, denn der Hersteller ist nicht für Schäden verantwortlich, die aufgrund von Missachtungen entstehen.

Sicherheit für Kinder und Menschen mit Gebrechen

➤ Nach EN-Norm

Dieses Gerät kann von Kindern von 8 Jahren und älter sowie Personen mit eingeschränkten körperlichen, sensorischen bzw. geistigen Fähigkeiten oder mangelnder Erfahrung und Wissen verwendet werden, wenn sie eine Beaufsichtigung bzw. Anweisung für die Nutzung der Maschine auf sichere Weise erfahren und die Risiken gekannt haben. Die Kinder dürfen nicht mit dem Gerät spielen. Die Reinigung und Wartung dürfen nicht von Kindern ohne Aufsicht durchgeführt werden. Die Kinder im Alter von 3 bis 8 Jahren dürfen Kühlgeräte be- und entladen.

➤ Nach IEC-Norm

Dieses Gerät ist nicht für die Verwendung von Personen (auch Kinder) geeignet, die körperlich, sensorisch oder geistig behindert sind oder keine nötige Erfahrung oder ausreichend Kenntnis von dem Produkt haben, außer sie von einer Person, die für ihre Sicherheit verantwortlich ist, Anweisungen für den Gebrauch des Geräts erhalten haben oder von dieser beaufsichtigt werden.

- Die Kinder sollten beaufsichtigt werden, um sicherzustellen, dass sie nicht mit dem Gerät spielen.
- Halten Sie alle Verpackungsteile von Kinder fern, weil es die Gefahr des Erstickens besteht.
- Ziehen Sie den Stecker aus der Buchse, wenn Sie das Gerät entsorgen, schneiden Sie das Verbindungskabel (so nah am Gerät wie möglich) ab und entfernen Sie die Tür, um zu vermeiden, dass spielende Kinder Stromschläge erhalten, wenn sie sich darin einschließen.
- Wenn Sie das Gerät, mit Magnettürverschluss, gegen eine älteres Gerät mit Schnappschloss an der Tür oder dem Deckel austauschen, achten Sie bitte darauf, das Schnappschloss unbrauchbar zu machen, bevor sie es entsorgen. Dadurch wird die Gefahr vermieden, dass für Kinder daraus eine Todesfalle wird.



Allgemeine Sicherheitsvorschriften

- Dieses Gerät ist für den Haushalt und ähnliche Anwendungen wie:
 - Mitarbeiter-Küchenbereiche in Läden, Büros und anderen Arbeitsumgebungen vorgesehen.
 - Bauernhäuser und von Kunden in Hotels, Motels und anderen Wohnräumen;
 - Bett- und Frühstück-Typ Umgebungen
 - Gastronomie und ähnliche Non-Retail-Anwendungen
- Bewahren Sie keine explosiven Stoffe wie Spraydosen mit brennbaren Treibmittel in diesem Gerät.
- Wenn das Netzkabel beschädigt ist, muss es durch den Hersteller, seinen Kundendienst oder ähnlich qualifizierte Personen ersetzt werden, um eine Gefährdung zu vermeiden.
- **WARNUNG** — Halten Sie die Belüftungsöffnungen, die Geräteverkleidung oder die integrierte Struktur von Behinderungen frei .
- **WARNUNG** — Verwenden Sie keine mechanischen Vorrichtungen oder anderen Mittel, um den Entfrostsprozess zu beschleunigen, außer wenn die vom Hersteller empfohlen sind.
- **WARNUNG** — Beschädigen Sie den Kältemittelkreislauf nicht.
- **WARNUNG** — Verwenden Sie keine elektrischen Geräte innerhalb des Lebensmittellablagefachs des Gerätes, außer wenn sie die vom Hersteller empfohlenen Typen sind.
- Das Kältemittel und Isoliertreibgas sind brennbar. Bei der Entsorgung des Geräts handeln Sie es nur bei einem zugelassenen Entsorgungszentrum. Nicht Flamme aussetzen
- **WARNUNG** — Stellen Sie bei der Positionierung des Geräts sicher, dass das Netzkabel nicht eingeklemmt oder beschädigt ist.
- **WARNUNG** – Füllen Sie das Trinkwasser nur in den Wasserbehälter.

- **WARNUNG** — Stellen Sie die Mehrfachkupplungssteckdose oder portable Stromversorgung nicht an der Geräterückseite auf

Austauschen des LED-Lichts:

- **WARNUNG** - Das LED-Licht muss nicht vom Anwender ersetzt werden! Wenn das LED-Licht beschädigt ist, wenden Sie sich an den Kundendienst.

Kältemittel

Das Kältemittel Isobuten (R600a) ist innerhalb des Kältemittelkreislaufs des Gerätes enthalten, und ein Naturgas mit einer besonders hohen Umweltverträglichkeit ist jedoch brennbar. Während des Transports und der Installation des Gerätes sollen Sie sicherstellen, dass keine der Komponenten des Kältemittelkreislaufs beschädigt ist.

Das Kältemittel (R600a) ist brennbar.

- **WARNUNG** — Die Kühlschränke enthalten Kältemittel und Gase in der Isolierung. Die Kältemittel und Gase müssen fachgerecht entsorgt werden, da sie zu Augenverletzungen oder Entzündung führen können. Stellen Sie sicher, dass der Schlauch des Kühlkreislaufs vor der ordnungsgemäßen Entsorgung nicht beschädigt ist.



Warnung: Gefahr von Brand/ brennbaren Stoffen

Wenn der Kältemittelkreislauf beschädigt würde:

- Vermeiden Sie offene Flammen und Zündquellen.
Lüften Sie den Raum sorgfältig, in dem das Gerät steht.

Es ist gefährlich, diese Spezifikationen zu ändern oder das Produkt in irgendeiner Art und Weise zu verändern.

Jegliche Beschädigung des Kabels kann zu einem Kurzschluss, Brand und/oder Stromschlag führen.

Elektrische Sicherheit

- Das Stromkabel darf nicht verlängert werden.
- Vergewissern Sie sich, dass der Stromstecker nicht eingequetscht oder beschädigt wird. Ein gequetschter oder beschädigter Stromstecker könnte Kurzschluss, Stromschlag oder Überhitzung und sogar einen Brand verursachen.
- Achten Sie darauf, dass Sie an den Gerätenetzstecker gelangen.
- Ziehen Sie nicht am Kabel.
- Stecken Sie den Stromstecker nicht ein, wenn die Stromsteckerbuchse locker ist. Es besteht Brand- oder Stromschlaggefahr.

Das Gerät darf ohne Deckel auf der Innenbeleuchtung nicht betrieben werden.

- Der Kühlschrank eignet sich nur für Einphasenwechselstrom mit 220-240V/50Hz. Wenn die Spannungsschwankung im Benutzerbezirk so groß ist, dass die Spannung den oben genannten Bereich überschreitet, verwenden Sie aus Sicherheitsgründen unbedingt A.C.. Automatischer Spannungsregler von mehr als 350W zum Kühlschrank. Der Kühlschrank muss an eine spezielle Steckdose statt einer gemeinsamen mit anderen elektrischen Geräten angeschlossen werden. Sein Stecker muss für eine Steckdose mit Erdung geeignet sein.

Tägliche Nutzung

- Lagern Sie keine entzündlichen Gase oder Flüssigkeiten im Gerät; es besteht Explosionsgefahr
- Betreiben Sie keine anderen elektrogeräte innerhalb des Kühlschranks (zum Beispiel elektrische Eismaschinen, Mischungen usw.).
- Ziehen Sie, wenn Sie das Gerät ausstecken, immer am Stecker, nicht am Kabel.
- Stellen Sie keine heißen Gegenstände in die Nähe der Plastikteile des Geräts.

- Stellen Sie keine Lebensmittel direkt an die Luftaustrittsöffnung an der Rückwand.
- Vorverpackte Tiefkühlkost gemäß den Anweisungen des Tiefkühlkostherstellers lagern.
- Die Empfehlungen des Geräteherstellers zur Lagerung sollten strikt befolgt werden. Siehe entsprechende Anweisungen zum Einfrieren.
- Stellen Sie keine Getränke mit Kohlensäure in das Gefrierfach, denn sie üben Druck auf den Behälter aus, können ihn zum Explodieren bringen und so das Gerät beschädigen.
- Gefrorenes Essen können Frostverbrennungen verursachen, wenn sie direkt nach der Entnahme aus dem Gefrierfach konsumiert werden.
- Stellen Sie das Gerät nicht direkt in die Sonne.
- Halten Sie Kerzen, Lampen und andere Gegenstände mit offenen Flammen fern von dem Gerät, so dass das Gerät nicht in Brand gesetzt ist.
- Das Gerät ist für die Aufbewahrung von Lebensmitteln und / oder Getränke im normalen Haushalt, wie in dieser Gebrauchsanleitung beschrieben, bestimmt. Das Gerät ist schwer. Beim Bewegen sollte man sehr sorgfältig vorgehen.
- Entfernen Sie nicht die Gegenstände aus dem Gefrierfach und berühren Sie nicht sie, wenn Ihre Hände feucht / nass sind, da dies Hautabschürfungen oder Frost / Gefrierbrand verursachen könnte.
- Verwenden Sie niemals die Basis, Schubladen und Türen usw. zum Stehen oder als Träger.
- Gefrorene Lebensmittel dürfen nicht erneut eingefroren werden, wenn sie einmal abgetaut wurden
- Nicht essen Eis am Stiel oder Eiswürfel direkt nach der Entnahme aus dem Gefrierfach, da dies zu Gefrierbrand in Mund und Lippen führen könnte.

- Überbelasten Sie die Türabsteller nicht oder legen nicht zu viele Nahrungsmittel im Gemüsefach, um Herunterfallen der Gegenstände zu vermeiden. Dies könnte zu Verletzungen oder Schäden am Gerät führen.
- **WARNUNG** - Lebensmittel müssen in Säcke verpackt werden, bevor sie in den Kühlschrank gelegt werden. Flüssigkeiten müssen in Flaschen oder verschließbaren Gefäßen aufbewahrt werden um ein Vergießen zu vermeiden, da die Designstruktur dieses Produkts nicht leicht zu reinigen ist.
- Dieser Kühlschrank ist nicht zum Ein-/Unterbau geeignet.



Vorsicht!

Pflege und Reinigung

- Schalten Sie das Gerät vor der Wartung ab und ziehen Sie das Stromkabel aus der Buchse.
- Reinigen Sie das Gerät nicht mit Hilfe von Metallobjekten, Dampfreinigern, ätherischen Ölen, organischen Lösungsmitteln oder Scheuermitteln.
- Verwenden Sie keine scharfen Objekte, um das Eis aus dem Gerät zu kratzen. Benutzen Sie einen Plastischaber

Installation Wichtig!

- Befolgen Sie für die elektrische Verbindung sorgfältig die Anweisungen in den einzelnen Absätzen.
- Packen Sie das Gerät aus und prüfen Sie, ob es beschädigt ist. Ist es beschädigt, schließen Sie das Gerät nicht an den Strom an. Sondern setzen Sie sich umgehend mit dem Händler, bei dem Sie das Gerät gekauft haben, in Verbindung. Heben Sie in diesem Fall bitte alle Verpackungsmaterialien auf.
- Es ist ratsam, zumindest vier Stunden zu warten, bevor das Gerät eingeschaltet wird, damit das Öl in den Kompressor zurück fließen kann.
- Um das Gerät herum, sollte ausreichend Luftzirkulation vorhanden sein;

ansonsten kann es Überhitzen. Befolgen Sie alle für die Installation relevanten Anweisungen, um eine ausreichende Ventilation zu gewährleisten. Die Rückseite des Produkts sollte nach Möglichkeit nicht zu nahe an einer Wand liegen, um das Auffangen warmer Teile (Kompressor, Kondensator) zu vermeiden, um der Gefahr eines Brandes vorzubeugen, befolgen Sie die für die Installation relevanten Anweisungen, Berühren oder Auffangen warmer Teile (Kompressor, Kondensator), um der Gefahr eines Brandes vorzubeugen, befolgen Sie die für die Installation relevanten Anweisungen.

- Das Gerät darf nicht in der Nähe von Heizungen oder Kochstellen stehen.
- Vergewissern Sie sich, dass der Stromstecker nach der Geräteaufstellung zugänglich ist

Wartung

- Alle elektrischen Arbeiten im Rahmen der Wartung sollten von einem qualifizierten Elektriker oder einer kompetenten Person durchgeführt werden.
- Das Produkt muss von einem zugelassenen Service-Zentrum gewartet werden; außerdem dürfen nur Original-Ersatzteile verwendet werden.
 1. Wenn das Gerät Frost-Free ist.
 2. Wenn das Gerät das Gefrierfach enthält.

Fachgerechte Entsorgung Ihres alten Kühlschranks

! WARNUNG

Erstickungsgefahr

Entfernen Sie die Türen Ihres alten Kühlschranks. Missachtung kann zum Tod oder Gehirnschäden führen.

WICHTIG: Der Einschluss von Kindern oder Erstickung sind keine Probleme der Vergangenheit. Weggeworfene oder zurückgelassene Kühlschränke bergen immer noch Gefahren – auch wenn sie nur „für ein paar Tage“ beiseite gestellt werden. Wenn Sie Ihren alten Kühlschrank entsorgen möchten halten Sie sich bitte an diese Anweisungen um Unfällen vorzubeugen.

Bevor Sie Ihren alten Kühlschrank oder Gefrierschrank wegwerfen:

- Entfernen Sie die Türen.
- Entfernen Sie nicht die Böden damit Kinder nicht ohne Weiteres hineinklettern können.

Wichtige Informationen bezüglich der Entsorgung von Kühlmitteln:

Entsorgen Sie Kühlschränke entsprechend der geltenden bundesstaatlichen und lokalen Vorgaben. Kühlmittel müssen von lizenzierten, EPA-zertifizierten Kühlgerätetechnikern unter Einhaltung der festgelegten Vorgehensweisen abgesaugt werden.

Bauteile und Eigenschaften

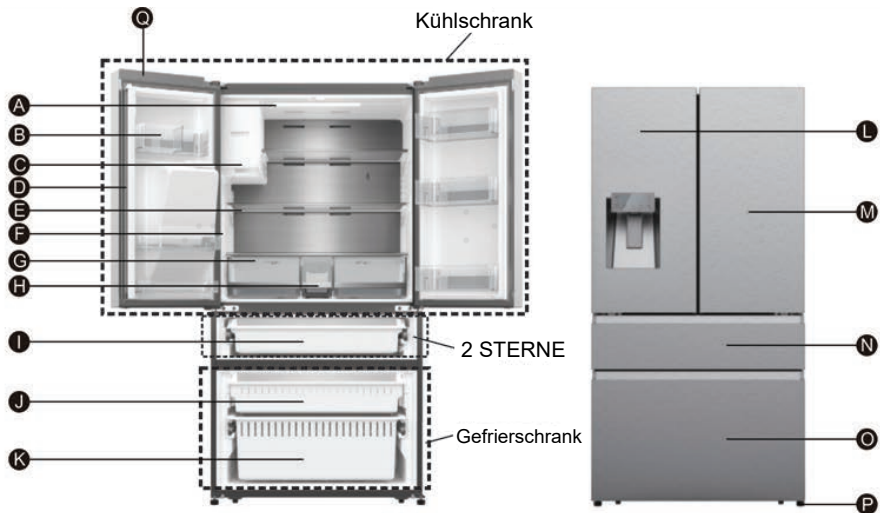

A LED-Leuchte für Kühlschrank

B Kühlschranktürkasten

C Eiswürfelmacher

D Rotary Separator

E Glasregal

F Seitliche Beleuchtung des Kühlschranks

G Aufbewahrungsfach

H Wasserspeicherbox

I Schublade My Fresh Choice

J Gefrierfach

K Gefrierschublade unten

L Kühlschranktür Links

M Kühlschranktür Rechts

N Meine Frische-Wahl-Tür

O Gefrierschranktür

P Fuß für den Niveausgleich

Q WiFi-Module

HINWEIS: Das Aussehen Ihres Modells kann von diesem und anderen Abbildungen in dieser Bedienungsanleitung abweichen, abhängig von der Ausstattung Ihres Modells.

HINWEIS: Um die bestmögliche Energieeffizienz dieses Produkts zu erzielen, platzieren Sie bitte alle Regale und Schubladen in ihren vorgesehenen Positionen (siehe Abbildung oben).

Installationsvoraussetzungen

Standortvoraussetzungen

WARNUNG



Gefahr von Brand/ brennbaren Stoffen

Halten Sie brennbare Materialien oder Dämpfe, wie beispielsweise Benzin fern von dem Haushaltsgerät. Mangelnde Sorgfalt kann zu Tod, Explosion oder Feuer führen.

WICHTIG: Dieser Kühlschrank wurde für den Innenbereich zur privater Nutzung entwickelt.

Temperatur

Der Kühlschrank ist für den Betrieb in einer Umgebung konzipiert, in der die Temperatur von einem Minimum von 16°C bis zum einem Maximum von 43°C reicht. Die bevorzugte Raumtemperatur für optimale Leistung, die den Stromverbrauch reduziert und die beste Kühlung leistet ist zwischen 16°C und 32°C. Es wird empfohlen, dass Sie den Kühlschrank nicht in der Nähe einer Wärmequelle wie einem Ofen oder einer Heizung betreiben.

Außenseite und Abmessungen

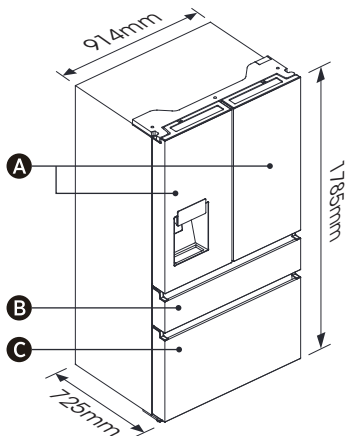

- A** Kühlschranktüren
- B** Meine Frische-Wahl-Tür
- C** Gefrierschranktür

Lüftung

Ausreichende Luftzirkulation um den Kühlschrank herum ist notwendig für einen effizienten Betrieb.

Um entsprechende Belüftung zu gewährleisten halten Sie bitte die empfohlenen Abstände ein.

Empfohlene Abstände

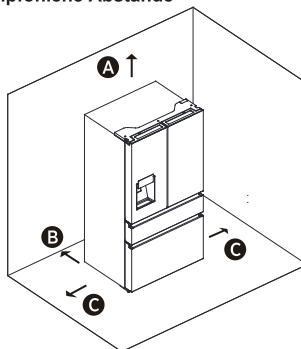

- A** 100mm darüber
- B** 50mm Dahinter
- C** 50mm an jeder Seite

HINWEIS: Wenn Sie den Kühlschrank an einer festen Wand aufstellen möchten, halten Sie einen Mindestabstand von 1471.4mm ein um die Tür öffnen zu können.

Elektrische Voraussetzungen

WARNUNG



Stromschlaggefahr

Stecken Sie den Stecker in eine geerdete Steckdose mit 3 Stiften.
Entfernen Sie nicht die Erdungsphase von dem Stromstecker.
Verwenden Sie keinen Adapter.
Verwenden Sie kein Verlängerungskabel.
Missachtung kann zu Tod, Feuer oder elektrischem Stromschlag führen.

Bevor Sie Ihren Kühlschrank an seinen endgültigen Standort bewegen ist es wichtig, sicherzustellen dass eine geeignete Stromanbindung vorhanden ist.

Empfohlene Erdungsmethode

Eine 220-250 Volt, 50Hz, mit maximal 15- oder 20-Amp abgesicherte geerdete Stromanbindung wird vorausgesetzt. Es wird empfohlen eine separate Sicherung für die Stromversorgung Ihres Kühlschranks zur Verfügung zu stellen. Verwenden Sie eine Steckdose die sich nicht mittels eines Schalters ausschalten lässt. Verwenden Sie kein Verlängerungskabel.

HINWEIS: Bevor Sie den Kühlschrank putzen oder eine Installation vornehmen trennen Sie ihn von der Stromversorgung. Wenn Sie fertig sind, schließen Sie den Kühlschrank wieder an die Stromversorgung an und stellen Sie die gewünschten Einstellungen der Temperaturregelungen wieder her.

Installationsanleitung:

Packen Sie den Kühlschrank aus.

WARNUNG



Feuer- oder Explosionsgefahr

Beschädigen Sie nicht die Kühlmittelrohrleitungen. Befolgen Sie immer sorgfältig die Anleitungen. Brennbares Kühlmittel in Verwendung. Mangelnde Sorgfalt kann zu Tod, Explosion oder Feuer führen.

WICHTIG: Seien Sie vorsichtig wenn Sie den Kühlschrank bewegen um eine Beschädigung des Kühlmittelkreislaufs oder ein erhöhtes Risiko einer Leckage auszuschließen.

WARNUNG

Übermäßige Gewichtsgefährdung

Zwei oder mehr Personen sollten den Kühlschrank bewegen oder installieren. Missachtung kann zu Rücken- oder anderen Verletzungen führen.

Entfernen Sie die Verpackung

- Entfernen Sie das Klebeband und die -reste von der Oberfläche bevor Sie den Kühlschrank in Betrieb nehmen. Streichen Sie mit ihrem Finger und einer kleinen Menge Geschirrspülmittel über die Klebereste Mit warmem Wasser abwischen und trocknen.

HINWEIS: Verwenden Sie keine scharfen Gegenstände, Lösungsalkohol, brennbare Flüssigkeiten oder schleifende Reinigungsmittel um Kleberückstände zu entfernen. Diese Produkte können die Oberfläche Ihres Kühlschranks beschädigen. Nähere Informationen finde Sie in „Kühlschrank Sicherheit“.

- Entsorgung/Recycling des Verpackungsmaterials.
- Wurde der Kühlschrank auch nur kurze Zeit hingelegt oder schräg gelagert warten Sie bitte vier Stunden, bevor Sie die Stromversorgung herstellen um dem Kompressor zu erlauben, sich zu beruhigen.

Wenn Sie Ihren Kühlschrank bewegen:

Ihr Kühlschrank ist schwer. Wenn Sie Ihren Kühlschrank zu Reinigungszwecken bewegen, stellen Sie sicher dass der Fußboden mit einem Stück Pappkarton oder einer Hartholzplatte bedeckt ist um Beschädigungen des Bodenbelags zu vermeiden. Ziehen Sie den Kühlschrank immer gerade heraus wenn Sie ihn bewegen. „Wackeln“ oder „Tippeln“ Sie den Kühlschrank nicht, wenn Sie versuchen ihn zu bewegen, da dies zu Schädigungen des Bodenbelags führen kann.

Vor Gebrauch reinigen

Nachdem Sie das Verpackungsmaterial entfernt haben, reinigen Sie die Innenseite des Kühlschranks bevor Sie ihn nutzen. Sehen Sie sich die Reinigungsanleitung in „Kühlschranksplege“ an.

Wichtige Informationen in Bezug auf die Glasböden und -abdeckungen:

Reinigen Sie die Glasböden oder Böden und Abdeckungen könnten platzen wenn sie plötzlichen Temperaturschwankungen oder einem Aufprall, wie beispielsweise Stößen ausgesetzt werden. Hartglas ist konzipiert in viele kleine, kieselsteingroße Stücke zu zerspringen. Dies ist normal. Glasböden und -abdeckungen sind schwer. Verwenden Sie beide Hände wenn Sie diese entfernen um zu vermeiden, dass Sie hinunterfallen.

Aufstellung an der richtigen Stelle

- Diese Anwendung funktioniert gut von SN bis ST. Das Gerät kann nicht richtig funktionieren, wenn es für einen längeren Zeitraum bei einer Temperatur oberhalb oder unterhalb des angegebenen Bereichs bleibt.

Klimaklasse	Umgebungstemperatur
SN	+10°C bis +32°C
N	+16°C bis +32°C
ST	+16°C bis +38°C
T	+16°C bis +43°C

Entfernung der Tür (nur bei Bedarf)

Messen Sie den Kühlschrank aus, um sicherzustellen, dass er durch die Türöffnung passt. Wenn der Kühlschrank nicht leicht durch die Türöffnung passt, befolgen Sie die Anweisungen zum Entfernen der beiden Kühlfachtüren und der Frontblende der Gefrierschublade.



WARNUNG



Stromschlaggefahr

Unterbrechen Sie die Stromzufuhr, bevor Sie die Türen entfernen. Schließen Sie das Erdungskabel vor dem Betrieb wieder an. Nichtbeachtung kann zum Tod oder zu einem elektrischen Schlag führen.

Benötige Werkzeuge (Nicht mitgeliefert)

	
Inbusschlüssel (4 mm)	Schraubenschlüssel (8mm)
	
Phillips Schraubendreher	

Entfernen Sie die Tür

WICHTIG: Halten Sie die Kühlschrantüren geschlossen, bis Sie bereit sind, sie aus dem Schrank zu heben.

1. Kühlschrank ausstecken oder Stromzufuhr unterbrechen.
2. Entfernen Sie mit einem Kreuzschlitzschraubenzieher die drei Schrauben, mit denen die Scharnierabdeckung befestigt ist, und entfernen Sie dann die Scharnierabdeckung mit den gesamten befestigten Gurten.

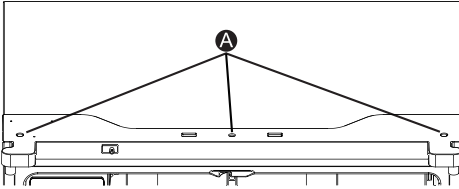

A Schrauben

3. Trennen Sie die beiden Verbinder an der linken Seitentür. Um den Drahtverbinder zu entfernen, drücken Sie auf die Oberseite des Verbinders (B) und trennen Sie ihn von dem anderen. Um die Wasserkupplung vom Scharnier zu entfernen, drehen Sie 1mal und ziehen Sie die Clips von der Kupplung. Entfernen Sie die Wasserleitung (C), während Sie auf den beweglichen Teil (D) der Wasserleitungskupplung drücken.

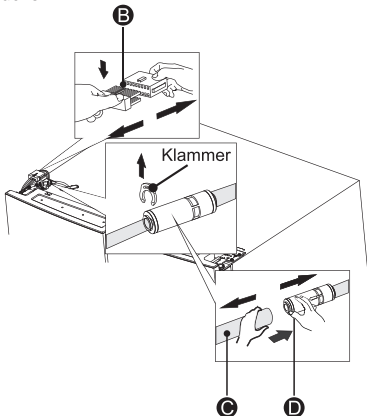

4. Entfernen Sie die 3 Schrauben (E), die an den Scharnieren befestigt sind, mit einem Schraubenschlüssel (8 mm) und 1 Erdungsschraube (F), die mit einem Kreuzschlitzschraubenzieher (+) am Scharnier befestigt sind. Entfernen Sie das obere linke Türscharnier (G).

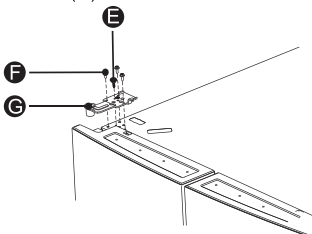

5. Öffnen Sie die Tür mit beiden Händen um mehr als 90°. Heben Sie sie an und nehmen Sie sie ab.

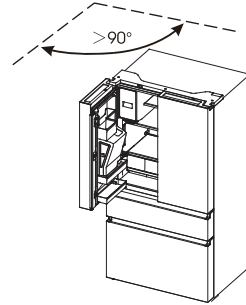

6. Falls erforderlich, entfernen Sie die beiden Scharniere (I) der Sechskantschrauben mit einem Innensechskantschlüssel (5 mm) und entfernen Sie das untere linke Türscharnier (H).

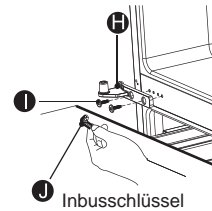

Ersetzen Sie die Türen

1. Wenn es entfernt wurde, installieren Sie das untere Scharnier wieder.
2. Setzen Sie die Kühlschrantür mit zwei oder mehr Personen auf das untere Scharnier.
3. Setzen Sie das obere Scharnier oben in die Tür ein.
4. Befestigen Sie das obere Scharnier mit den drei zuvor entfernten Schrauben an der Oberseite des Schanks. **HINWEIS:** Nur linke Tür, setzen Sie die Bodenschraube wieder in das obere Scharnier ein, befestigen Sie den Kabelbaum wieder, schließen Sie die Wasserleitung wieder an und vergewissern Sie sich, dass die Clips richtig mit der Kupplung verbunden sind.
5. Wiederholen Sie die Schritte 1 bis 4, um die gegenüberliegende Tür zu ersetzen.
6. Installieren Sie die Abdeckung des oberen Scharniers und das Bedienfeld mit den drei zuvor entfernten Schrauben wieder an der Oberseite des Schanks.

Verwendung eines Wasservorratsbehälters

1. Der Benutzer zieht die Eisbox in Pfeilrichtung heraus

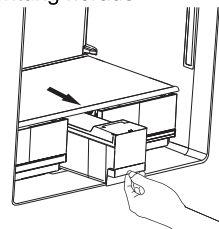

- Öffnen Sie den Deckel der Eisbox und fügen Sie Wasser hinzu

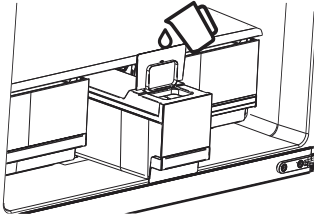

- Schließen Sie den Deckel und schieben Sie ihn in Pfeilrichtung zurück in die Eisbox

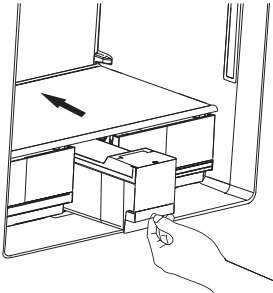

- HINWEIS:**
- Der Eiskasten kann bis zu 4,2 Liter Wasser fassen
 - Wenn die Wasserspeicherbox nicht an ihrem Platz ist, blinkt das Symbol auf dem Bedienfeld.
 - Wenn der Benutzer mehr als 7 Reisetage geplant hat, wird empfohlen, das Eis zu reinigen.
 - Wenn der Behälter neu positioniert wird, dreht die Pumpe das Wasser aus dem Eisbereiter um. Nach etwa einer Minute fallen ein paar Tropfen Wasser aus dem Eisauslass, was normal ist.

Beenden Sie die Installation

⚠️ WARNUNG



Stromschlaggefahr

Stecken Sie den Stecker in eine geerdete Steckdose mit 3 Stiften.
Entfernen Sie nicht die Erdungsphase von dem Stromstecker.
Verwenden Sie keinen Adapter.
Verwenden Sie kein Verlängerungskabel.
Missachtung kann zu Tod, Feuer oder elektrischem Stromschlag führen.

- Stecken Sie den Stecker in eine geerdete Steckdose mit 3 Stiften.
HINWEIS: Der Kühlschrank beginnt zu arbeiten sobald er an das Stromnetz angeschlossen wird.

- Bewegen Sie den Kühlschrank in seine Endposition und achten Sie darauf die empfohlenen Abstände einzuhalten.

(Falls nötig) Balancieren Sie den Kühlschrank aus

Der Kühlschrank muss plan stehen um optimal arbeiten zu können und gut auszusehen.

- Drehen Sie die FüÙe der Niveauregulierung auf der Unterseite vorne um die jeweilige Seite des Kühlschranks zu erhöhen oder zu senken, bis der Kühlschrank plan steht.
- Drehen Sie beide FüÙe die gleiche Anzahl an Umdrehungen um die Vorderseite des Kühlschranks zu erhöhen. Dies wird es den Türen einfacher machen zu schließen.

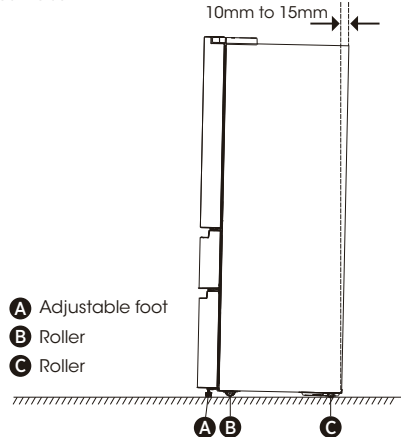

- A** Adjustable foot
- B** Roller
- C** Roller

- HINWEIS:** Wenn eine zweite Person gegen den oberen Teil des Kühlschranks drückt nimmt dies unten Gewicht von den FüÙen der Niveauregulierung. Das vereinfacht es die FüÙe zu drehen.
Drehen Sie die einstellbaren FüÙe im Uhrzeigersinn zur Erhöhung, gegen den Uhrzeigersinn zur Senkung des Kühlschranks. Um sicherzustellen, dass die Türen automatisch schließen, sollte die Oberseite Ihres Kühlschranks circa 10mm-15mm nach hinten geneigt sein. Falls nötig verwenden Sie einen Gabelschlüssel um die FüÙe einzustellen.

(Falls nötig) Richten Sie die Türen aus

Die Dichtungen werden dafür verwendet, die Türen auszurichten. Sie sind in der Tüte mit der Anleitung zu finden.

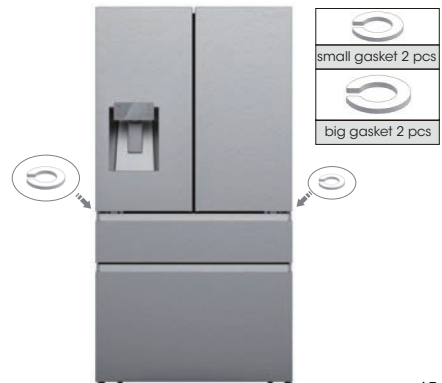

Kühlschrankverwendung

Öffnen und Schließen der Türen

Platz lassen zum Öffnen der Türen

Stellen Sie sicher, dass ausreichend Platz vor Ihrem Kühlschrank ist, damit die Türen aufschwingen können.

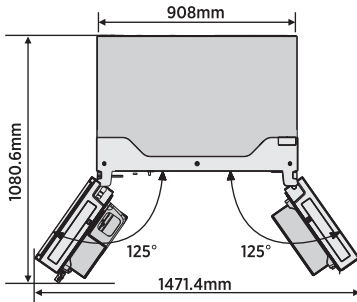

Die vier Türen können entweder einzeln oder zusammen geöffnet werden.

- Es gibt einen Mittelpfosten an der linken Kühlschranktür.
- Wenn Sie die linke Kühlschranktür schließen, verschwindet der Mittelpfosten hinter der rechten Kühlschranktür und verbindet diese beiden.
- Die Temperatur des Türrahmens wird reguliert

um der Bildung von Feuchtigkeit im Mittelpfosten vorzubeugen. Die Temperatur der Oberfläche könnte warm sein, was normal ist und nicht die Leistung des Kühlschranks beeinträchtigt.

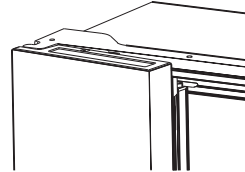

HINWEIS: Stellen Sie sicher, dass der Mittelpfosten nach innen gefaltet ist, bevor Sie die linke Kühlschranktür schließen. Falls der Mittelpfosten ausgeklappt ist wenn Sie versuchen die Tür zu schließen könnte dieser beschädigt werden.

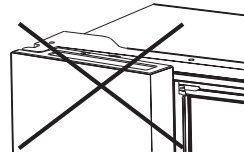

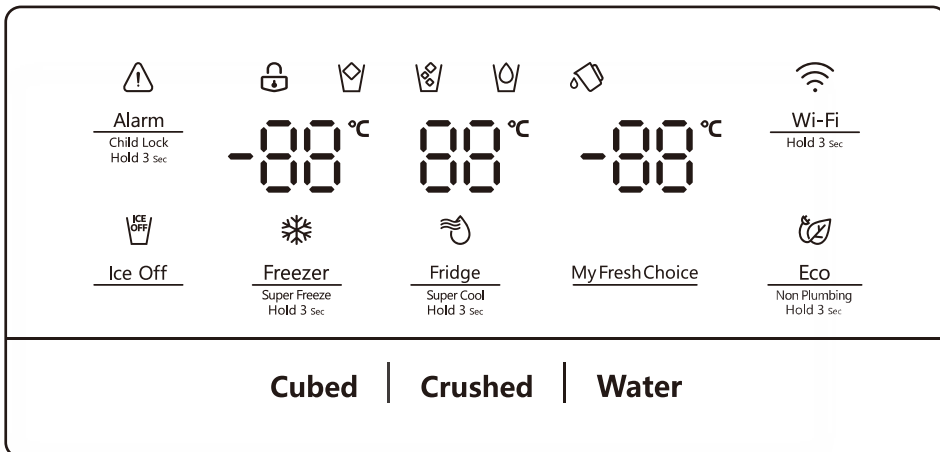

Wenn Sie das Gerät zum ersten Mal einschalten, beginnt die Hintergrundbeleuchtung der Symbole auf dem Bildschirm zu funktionieren. Wenn keine Tasten gedrückt worden und die Türen geschlossen sind, wird die Hintergrundbeleuchtung nach 60 Sekunden erlöschen.

Vorsicht!

Wenn Sie eine Temperatur einstellen, stellen Sie eine Durchschnittstemperatur für den gesamten Kühlschrank ein. Die Temperaturen im Inneren des Fachs können von den auf dem Bedienfeld angezeigten Temperaturen abweichen, je nachdem, wie viel Lebensmittel Sie aufbewahren und wo Sie diese platzieren. Hohe oder niedrige Raumtemperaturen können sich ebenfalls auf die tatsächliche Temperatur im Inneren des Geräts auswirken.



Kindersicherung und Türalarm

Diese Taste erfüllt zwei Zwecke:

1. Kindersicherung

Drücken und halten Sie die Alarm-Taste für 3 Sekunden um das ganze Kontrollpaneel und die Spenderfunktion zu sperren. Falls das Bedienfeld gesperrt ist, leuchtet das Symbol „“, und keine Taste auf dem Bedienfeld funktioniert. Um das Kontrollpaneel zu entsperren drücken und halten Sie bitte wieder die Alarm-Taste für 3 Sekunden.

2. Türalarm



Im Falle eines Alarms, wird das „“-Symbol leuchten und ein summendes Geräusch ertönen. Berühren Sie die Alarm-Taste, um den Alarm zu löschen, dann hört das Symbol „“ auf zu flackern und leuchtet weiter, gleichzeitig hört das Summen auf. Wenn die Tür des Kühlschranks, der Variation oder des

Gefrierschranks für mehr als 2 Minuten geöffnet ist, wird der Türalarm aktiv. Das Symbol „“ flackert, auf dem Bedienfeld wird „dr“ angezeigt und es ertönt ein Signalton. Der Summer ertönt 3 Mal pro Minute und wird nach 8 Minuten verstummen. Er kann auch durch das Schließen der Türen beendet werden. Wenn die Kindersicherung deaktiviert ist und die Türen auf sind, können Sie den Alarm ausschalten, indem Sie die Alarm-Taste berühren.

Hinweis: Um Energie zu sparen, vermeiden Sie bitte die Türen lange geöffnet zu lassen, wenn Sie den Kühlschrank nutzen.

Eisfunktion Aus

Diese Taste ist für die Eiswürfelmaschine. Sie können die Ice Off-Taste drücken, um die Eiswürfelmaschine zu bedienen. Wenn die

Kindersicherung deaktiviert und die Eiswürfelfunktion aktiv ist, können Sie die Ice Off -Taste drücken, um die Eiswürfelmaschine zu schließen und das Symbol „“ leuchtet auf. Falls Sie den Eisbereiter wieder entsperren möchten, berühren Sie bitte erneut das Symbol Ice Off; das Symbol „“ erlischt daraufhin.

Hinweis: Wenn das Symbol „“ leuchtet, wird nur der Eiswürfelbereiter, nicht aber der Spender gesperrt.



Temperaturregelung des Kühlschranks

Sie können das Fridge-Symbol berühren, um den Modus zur Kontrolle der Kühlschranktemperatur einzustellen. Falls Sie die Taste kontinuierlich berühren, wird die Temperatur in der folgenden Reihenfolge eingestellt.

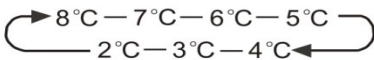

Wenn Sie die benötigte Zeit zum Herunterkühlen von Lebensmitteln im Kühlschrank verringern möchten, berühren und halten Sie diese Taste bitte für 3 Sekunden, das Super Cool „“-Symbol wird erleuchten, die Anzeige Kühlschranktemperatureinstellung zeigt 2°C an.

Super Cool schaltet sich automatisch nach 3 Stunden ab und die Einstellung der Kühlschranktemperatur wird zur vorherigen Einstellung zurückkehren.

Wenn die Super Cool-Funktion eingeschaltet ist, können Sie die Taste Fridge berühren, um diesen auszumachen. Der Kühlschrank wird nicht im Super Cool-Funktion bleiben, wenn die Stromversorgung unterbrochen wird.

Hinweis: Wenn die Super Cool-Funktion aktiv ist und Sie die Eco-Taste drücken, dann aktiviert sich die Eco-Funktion und der Super Cool-Modus wird deaktiviert.



Temperaturregelung des Gefrierschranks

Sie können die Taste Freezer berühren, um den Modus zur Steuerung der

Gefrierfachtemperatur zu aktivieren. Falls Sie die Taste kontinuierlich berühren, wird die Temperatur in der folgenden Reihenfolge eingestellt.

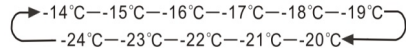

Drücken und halten Sie die Freezer-Taste für 3 Sekunden bis das „“-Symbol aufleuchtet. Die Anzeige der Gefrierschrankeinstellung zeigt dann -24°C an.

Super Freeze kann die Temperatur schnell senken und Ihre Lebensmittel schneller einfrieren als gewöhnlich. Dies kann mehr Vitamin und Nährstoffe in frischen Lebensmittel konservieren und ihre Lebensmittel länger frisch halten.

Super Freeze schaltet sich nach 52 Stunden automatisch ab, die Gefrieretemperatur wieder auf die vorherige Einstellung zurückkehrt. Falls die Super Freeze-Funktion eingeschaltet ist, können Sie das Freezer berühren, um die Super Freeze-Funktion wieder auszumachen. Und es wird nicht die Super Freeze-Funktion beibehalten, wenn die Stromzufuhr unterbrochen wird.



Um frische Lebensmittel einzufrieren, aktivieren Sie die Super Freeze-Funktion mindestens 24 Stunden, bevor Sie die Lebensmittel zum vollständigen Vorgefrieren einlegen.

Hinweis:

- Wenn die Super Freeze-Funktion aktiv ist und Sie die Eco-Taste drücken, dann aktiviert sich die Eco-Funktion und der Super Freezer-Modus wird deaktiviert.
- Stellen Sie bei der Auswahl der Super Freeze-Funktion sicher, stellen Sie sicher dass sich keine Flaschen im Gefrierfach befinden. Flaschen und Dosen können explodieren.



My Fresh Choice

Meine Temperaturregelung Frische Auswahl

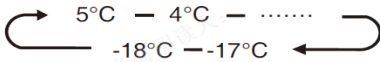
Sie können die Taste My Fresh Choice berühren, um den Modus zur Steuerung der Temperatur im konvertierbaren Fach zu aktivieren. Falls Sie die Taste kontinuierlich berühren, wird die Temperatur in der folgenden Reihenfolge eingestellt.





Spender Einstellung

Falls die Kindersicherung aktiviert ist, funktioniert der Spender nicht. Falls die Kindersicherung ausgeschaltet ist, können Sie die Option „Cubed“ oder „Crushed“ drücken, um die Art des auszugebenden Eises zu wählen, und durch Drücken der Taste „Water“ wird der Wassermodus aktiviert. Wenn Sie die Würfelfunktion wählen, leuchtet das Symbol „“; Wenn Sie die Funktion Crushed wählen, leuchtet das Symbol „“ und das Symbol „“ leuchtet, wenn die Wasserfunktion gewählt wird. Wenn Sie kein Eis benötigen, schalten Sie die Funktion aus, um Wasser und Energie zu sparen. (Siehe Ice Off oben.)





Eco

Sie können diese Taste berühren, um den Eco-Modus ein- und auszuschalten. Wenn Sie Eco einschalten, leuchtet das Eco-Symbol „“. Die Temperatur des Kühlschranks wird automatisch auf 6°C und die des Gefrierschranks auf -17°C eingestellt. Wenn der Eco-Modus ausgeschaltet ist, erlischt das Symbol „“ und die Temperatureinstellung wird auf die vorherige Einstellung zurückgesetzt.



Symbol zum Zurücksetzen des Panzers

Wenn der Wassertank nicht montiert ist, flackert das Symbol. Wenn der Wassertank montiert ist, erlischt das „“. Falls das Symbol „“ flackert, halten Sie die Eco-Taste 3 Sekunden lang gedrückt, um den Tankalarm abzubrechen, und das Symbol erlischt.

Hinweis: Falls Sie Eis zubereiten möchten, müssen Sie den Tank noch aufsetzen.

Demomodus

Der Demomodus ist für die Anzeige im Geschäft gedacht und verhindert, dass der Kühlschrank Kühlluft erzeugt. In diesem Modus scheint der Kühlschrank zu funktionieren, aber er erzeugt keine kühle Luft. Die Anzeigen auf dem Bedienfeld zeigen „OF“ an. Um diesen Modus abzubrechen, halten Sie die Tasten „Alarm“ und „Wi-Fi“ gleichzeitig 3 Sekunden lang gedrückt, während ein langer Ton ertönt.

WiFi-Funktion

Dieses Gerät kann über ein Smartphone oder einen Tablet-Computer ferngesteuert werden. Wenn das Gerät nicht mit dem Heimnetzwerk verbunden ist, funktioniert es wie ein normales Gerät.

Was benötigen Sie zum Anschließen des Geräts?

- Das Signal des lokalen drahtlosen Netzwerks (WiFi) sollte an dem Ort, an dem das Gerät installiert ist, ausreichend stark sein.
- Der Router des Heimnetzwerks muss mit dem Internet verbunden sein, und die WiFi-Funktion des Geräts muss aktiviert sein.
- Das Smartphone/Tablet muss mit dem Internet verbunden sein. Das Betriebssystem Ihres Smartphones/Tablet-Computers sollte mit der ConnectLife-App kompatibel sein.

ConnectLife App

Die ConnectLife App kann kostenlos im Apple App Store oder im Google Play Store heruntergeladen werden.



Installation der ConnectLife App.

1. Rufen Sie den App Store (auf Apple-Geräten), die App Gallery (auf Huawei-Geräten) oder den Google Play Store (auf Android-Geräten) auf Ihrem Telefon/Tablet-Computer auf.
2. Suchen Sie nach „ConnectLife“.



3. Wählen Sie die ConnectLife-App aus und installieren Sie sie auf Ihrem Smartphone/ Tablet-Computer.

INFORMATION!

Wir empfehlen, die mobile App herunterzuladen und zu installieren und ein ConnectLife-Konto zu erstellen, bevor Sie versuchen, die Verbindung mit Ihrem Gerät herzustellen.

ANSCHLUSS DES GERÄTS AN WIFI

Nachdem Sie die WiFi-Funktion aktiviert haben, verbinden Sie Ihr Gerät mit Ihrem Heimrouter, um Ihr Gerät mit der ConnectLife Mobile App zu verbinden.

Schritt 1: Stellen Sie das Gerät auf Normalbetrieb. Berühren Sie das WiFi-Symbol etwa 3 Sekunden lang. Sie haben das Netzwerkverbindungs-menü aufgerufen, wenn „--“ im Display erscheint.

Schritt 2: Berühren Sie die Fridge taste, um innerhalb von 60 Sekunden „0“ auszuwählen.

Schritt 3: Berühren Sie das WiFi-Symbol, um den Auswahlmodus zu bestätigen. Das WiFi-Symbol beginnt zu blinken, und das Netzwerk dieses Geräts ist nun 5 Minuten lang für eine Verbindung geöffnet.

Schritt 4: Wenn das WiFi-Symbol leuchtet, bedeutet dies, dass die WiFi-Verbindung erfolgreich hergestellt wurde. Die Anzeige kehrt in den Normalzustand zurück.

GERÄTE KOPPELN

Das Gerät kann mit Ihrem Mobilgerät gekoppelt werden. Koppeln Sie einfach einen anderen Benutzer mit Ihrem Gerät. Dies setzt voraus, dass Ihr Gerät bereits zuvor eingerichtet wurde und mit Ihrem Heimnetzwerk verbunden ist. Falls nicht, gehen Sie zurück und wählen Sie CONNECTION SETUP.

VERBINDUNG EINRICHTEN.

Schritt 1: Stellen Sie das Gerät auf Normalbetrieb. Berühren Sie das WiFi-Symbol etwa 3 Sekunden lang. Sie haben das Netzwerkverbindungs-menü aufgerufen, wenn „--“ im Display erscheint.

Schritt 2: Berühren Sie die Fridge taste, um innerhalb von 60 Sekunden „P“ auszuwählen.

Schritt 3: Berühren Sie das WiFi-Symbol, um den Auswahlmodus zu bestätigen. Das PAIR-Netzwerk dieses Geräts ist nun für 5 Minuten zum Verbinden geöffnet.

Schritt 4: Wenn die Anzeige wieder normal ist, bedeutet dies, dass die PAIR-Verbindung erfolgreich war.

VERBINDUNG ALLER GERÄTEKOPPLUNGEN AUFHEBEN

Wenn Sie diese Funktion aktivieren, wird das Gerät aus allen gekoppelten App-Benutzerkonten entfernt.

Schritt 1: Stellen Sie das Gerät auf Normalbetrieb. Berühren Sie das WiFi-Symbol etwa 3 Sekunden lang. Sie haben das Netzwerkverbindungs-menü aufgerufen, wenn „--“ im Display erscheint.

Schritt 2: Berühren Sie die Fridge taste, um innerhalb von 60 Sekunden „88“ auszuwählen.

Schritt 3: Berühren Sie das WiFi-Symbol, um den Auswahlmodus zu bestätigen und die Verbindung zu lösen.

Schritt 4: Nachdem das Gerät freigeschaltet wurde, geht es automatisch in den Verteilernetzstatus über, das WiFi-Symbol blinkt, und die Verteilernetzzeit beträgt bis zu 5 Minuten.

Eigenschaften

Wichtige Informationen in Bezug auf die Glasböden und -abdeckungen:

Reinigen Sie die Glasböden oder Böden und Abdeckungen könnten platzen wenn sie plötzlichen Temperaturschwankungen oder einem Aufprall, wie beispielsweise Stößen ausgesetzt werden. Hartglas ist konzipiert in viele kleine, kieselsteingroße Stücke zu zerspringen. Dies ist normal. Glasböden und -abdeckungen sind schwer. Verwenden Sie beide Hände wenn Sie diese entfernen um zu vermeiden, dass Sie hinunterfallen.

1. KÜHLSCHRANK

WICHTIG: Um Beschädigungen der Türen zu vermeiden, stellen Sie sicher, dass alle Böden und Fächer komplett eingeschoben sind bevor Sie eine Tür schließen.

Einstellbare Böden

Die Höhe der Böden kann auf Ihre Aufbewahrungsbedürfnisse eingestellt werden.

1. Um einen Boden zu entfernen drücken Sie ihn sanft nach oben und ziehen Sie ihn nach vorne bis das Ende des Bodens am Schienenträger vorbei ist.

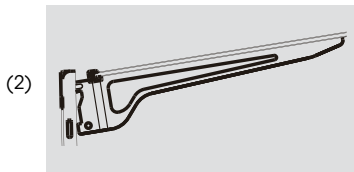
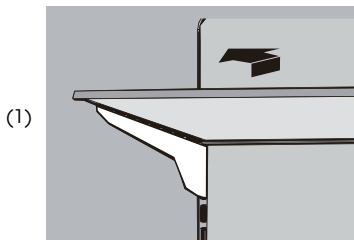

2. Um einen Boden wieder einzusetzen schieben Sie ihn sanft zurück in das Kühlschrankfach und senken ihn dann auf den Schienenträger ab.

2. Herausnehmbare Türkästen

Die Kästen in der Mitte der Tür sind einstellbar

Um einen Türkasten zu entfernen und wieder einzusetzen:

1. Legen Sie beide Hände auf die Seite des Kastens und heben Sie ihn an.
2. Ziehen Sie den Türkasten hinaus.
3. Setzen Sie den Türkasten wieder ein indem Sie ihn über der Stütze einführen und ihn herabdrücken bis er einrastet.

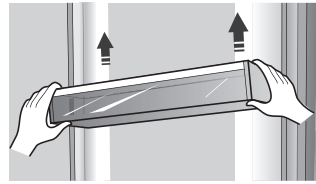

HINWEIS: Die Qualität ihrer Eiswürfel ist nur so gut wie die Qualität des Trinkwassers, welches der Eiswürfelmaschine zur Verfügung gestellt wird. Vermeiden Sie es, die Eiswürfelmaschine an einen Wasserweichmacher anzuschließen. Chemikalien zur Wasseraufbereitung (wie zum Beispiel Salz) kann Teile der Eiswürfelmaschine beschädigen und in minderwertigem Eis resultieren. Wenn der Anschluss an einen Wasserweichmacher nicht vermieden werden kann, stellen Sie sicher, dass diese Gerätschaft einwandfrei funktioniert und regelmäßig gewartet wird.

3. Meine Frischhalte- und Gefrierschubladen

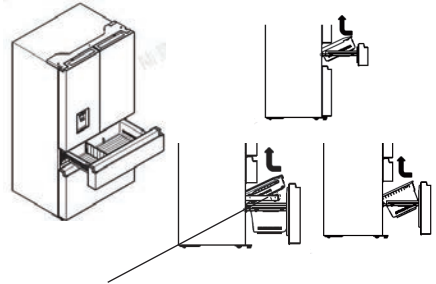

Hinweis: Schrauben Sie die Schublade heraus, bevor Sie sie herausnehmen.

Um eine Schublade des Gefrierfachs zu entfernen / wieder einzusetzen:

1. Ziehen Sie die Schublade so weit wie möglich hinaus.
2. Heben Sie die Schublade an.
3. Um die Schublade wieder einzusetzen kehren Sie Schritt eins und zwei um.

4. Holen von kaltem Wasser und Eis

Drücken Sie den entsprechenden Knopf für die Eis- oder Wasserart, um auszuwählen, was abgegeben werden soll.

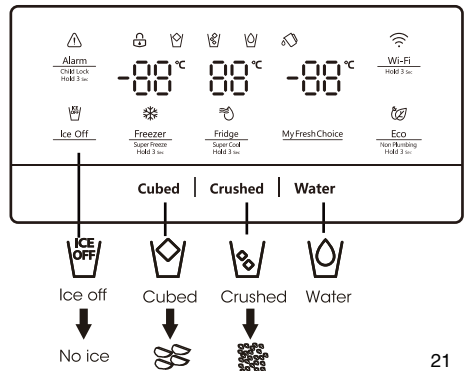

Kaltes Wasser holen

Der Wasserspender befindet sich in der Kühlschranktür. Um Wasser zu holen, drücken Sie den Wasserknopf. Bewegen Sie dann Ihr Glas in der vorgeschlagenen Position den Spenderhebel (A) nach unten und drücken Sie ihn.

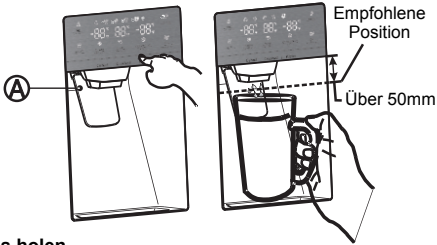

Eis holen

Um Eis zu erhalten, drücken Sie je nach Bedarf den Knopf für gewürfeltes oder zerstoßenes Eis. Bewegen Sie dann Ihr Glas in der vorgeschlagenen Position den Spenderhebel nach unten und drücken Sie ihn.

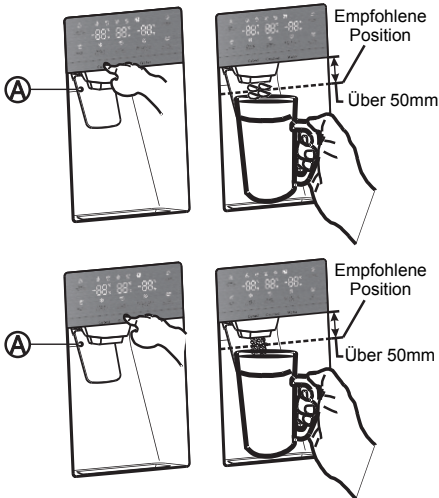

Eis herstellen

• Um den Eiskübel nach der Installation bis zur maximalen Kapazität zu füllen, befolgen Sie die folgenden Schritte:

1. Lassen Sie Ihren Kühlschrank 24 Stunden (oder 1 ganzen Tag) arbeiten und abkühlen. 24 Stunden warten, damit Ihre Eismaschine richtig abkühlen kann.
2. Geben Sie 4 bis 6 Eiswürfel in das Glas.
3. Geben Sie nach 8 und dann nach 16 Stunden ein volles Glas Eis ab.

Warnung:

Geben Sie keine Nahrungsmittel in den Eiskübel. Wenn Sie Lebensmittel im Eiskübel aufbewahren, können die Lebensmittel beim Öffnen oder Schließen der Tür gegen die Eismaschine schlagen und diese beschädigen. Beachten Sie, dass die Eiswürfel im Eiskübel über die Schublade herauschwappen können.

Stellen Sie in diesem Fall sicher, dass die Eiswürfel, die aus der Schublade ausgelaufen sind, entfernt werden.

- Wenn es zu einem Stromausfall kommt, können die Eiswürfel schmelzen und dann beim Wiedereinschalten des Stroms zusammen gefrieren, wodurch der Spender nicht mehr funktioniert.
- Um dieses Problem zu vermeiden, ziehen Sie nach einem Stromausfall den Eiskübel und das restliche Eis oder Wasser heraus.

Hinweis:

- Schieben Sie den Wasserspenderhebel nicht ohne den darunter liegenden Becher, da dies zu einer Verschüttung von Wasser führen könnte.
- Zwecks Vermeidung eines Austritts von Kaltluft aus dem Schrank, müssen Sie die Komponenten des Wasserspenders auch dann montiert lassen, wenn der Wasserspender nicht verwendet wurde.

Verwendung der Eis-Aus-Funktion

Wenn Sie den Modus Eis aus wählen, entfernen Sie alle Eiswürfel aus dem Eimer.

Wenn Sie die Eiswürfel im Eimer lassen, können die Eiswürfel verklumpen, so dass es schwierig ist, sie zu entfernen.

Öffnen Sie zuerst die Tür im maximalen Winkel

Heben Sie dann den Eiskübel an und ziehen Sie ihn gerade in Pfeilrichtung heraus.

Um den Eiskübel hineinzustellen, drücken Sie ihn fest und gerade zurück. Wenn der Eiskübel nicht passt, drehen Sie die Wendel um 90 Grad (siehe letzte Abbildung rechts unten) und versuchen Sie es erneut.

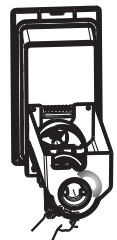
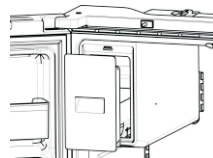
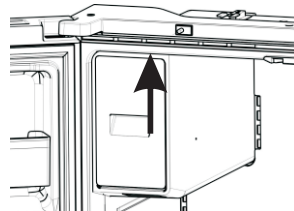
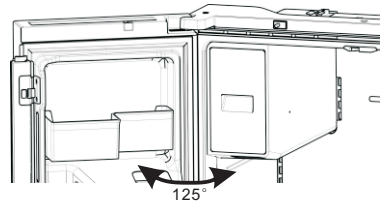

HINWEIS:

- Das Innere des Eiskübelns ist sehr kalt, wenn der Kühlschrank in Betrieb ist. Greifen Sie nicht tief in das Innere des Eiskübelns.
- Verwenden Sie nur den mit dem Kühlschrank gelieferten Eisbereiter. Die Wasserversorgung dieses Kühlschranks darf nur von einer entsprechend qualifizierten Person installiert werden.
- Für den ordnungsgemäßen Betrieb des Eisbereiters ist ein Wasserdruck von 30-125 psi erforderlich.

In den Urlaub fahren

Wenn Sie einen langen Urlaub oder eine Geschäftsreise haben und die Wasser- oder Eisspender für eine lange Zeit nicht benutzen werden:

1. Schließen Sie das Wasserventil. Andernfalls kann es zu einem Wasseraustritt kommen.
2. Entfernen Sie alle Lebensmittel.
3. Kühlschrank vom Strom nehmen.
4. Wischen Sie überschüssige Feuchtigkeit von innen ab und lassen Sie die Türen offen. Andernfalls kann es zu Geruchs- und Schimmelbildung kommen.

Warnung:

- Stecken Sie nicht Ihre Finger, Hände oder andere ungeeignete Objekte in den Eiswürfelauslass oder den Eiswürfelbehälter. Das kann zu Verletzungen oder Sachschäden führen.
- Stecken Sie niemals Ihre Finger oder andere Gegenstände in die Öffnung des Spenders. Dies kann zu Verletzungen führen.
- Versuchen Sie nicht, den Eisbereiter zu zerlegen.
- Waschen oder besprühen Sie den Eiskübel nicht mit Wasser, während er sich im Kühlschrank befindet. Nehmen Sie ihn zum Reinigen heraus.

Phänomen der Wassertrübung

Das gesamte dem Kühlschrank zur Verfügung gestellte Wasser fließt durch den Filter, der ein alkalischer Wasserfilter ist. Bei der Filterung wird der Druck des Wassers, das aus dem Filter geflossen ist, erhöht, und das Wasser wird mit Sauerstoff und Stickstoff gesättigt. Wenn dieses Wasser in die Luft ausströmt, sinkt der Druck ab und der Sauerstoff und Stickstoff werden übersättigt, was zu Gasblasen führt. Aufgrund dieser Sauerstoffblasen kann das Wasser vorübergehend neblig oder trübe aussehen. Nach einigen Sekunden sieht das Wasser klar aus.

Reinigung

Nach längerem Gebrauch kann das im Auffangbehälter angesammelte Wasser überlaufen. Daher sollten Sie ihn regelmäßig mit einem trockenen Handtuch reinigen, um zu vermeiden, dass Wasser auf den Boden ausläuft.

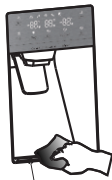

Empfangstank

HINWEIS:

Im Falle einer Verschmutzung durch Staub oder andere Schadstoffe, die Wasser mit unangenehm Geruch usw. abgeben, sollten die Teile des Wasserspenders gründlich gereinigt werden.

6. Verwendung Ihres Gefrierfachs

Das Kühlfach ist für die Lagerung der Früchte und Gemüse verwendet. Lebensmittel im Inneren sollten für die Aufbewahrung verpackt werden, um zu vermeiden, dass Feuchtigkeit oder Geschmack in andere Lebensmittel übergeht.

Vorsicht!

Schließen Sie die Kühlschranktür nie, während Böden, Frischhaltebox und/oder die Teleskopschlitzen ausgefahren sind. Es könnte sie beide und den Kühlschrank beschädigen.

Tür-Körbe

Das Kühlfach ist mit mehreren verschiedenen Türkörben versehen, die für die Lagerung von in Dosen abgefüllten, in Flaschen abgefüllten und mit Getränkesand verpackten Lebensmitteln geeignet sind.

Um die Türkörbe (A) zu entfernen, heben Sie die Regale einfach an und ziehen Sie sie gerade heraus.

Um die Türkörbe (A) zu verschieben, schieben Sie sie über die gewünschte Stelle und drücken Sie sie bis zum Anschlag nach unten.

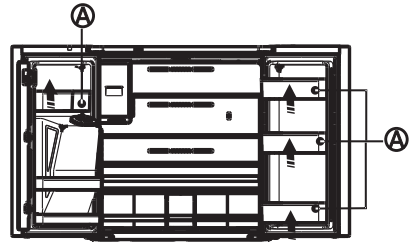

Um die Türkörbe (B) zu entfernen, nehmen Sie die rechte Seite der Körbe heraus, indem Sie sie in einem Winkel entlang der Führung anheben und dann die linke Seite herausnehmen, indem Sie sie aus der Tür ziehen.

Um die Türkörbe (B) zu verschieben, schieben Sie sie in die ursprüngliche Position und drücken Sie sie nach unten, bis sie klemmt.

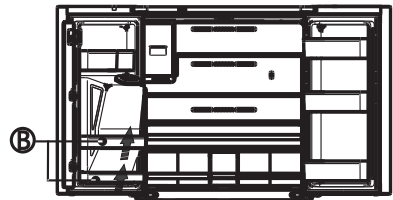

Warnung:

Legen Sie nicht zu viele schwere Dinge in die Körbe. Bevor Sie das Türregal senkrecht anheben, nehmen Sie bitte die Lebensmittel heraus.

Glasböden

Um die Glaseinlegeböden zu entfernen, kippen Sie die Vorderseite des Einlegebodens in die gezeigte Richtung (1) und heben Sie ihn vertikal an (2). Ziehen Sie das Regal heraus.

Allgemeine Gebrauchsinformation

- Wenn Sie Ihren Kühlschrank nach einer langen Zeit des Nichtgebrauchs wieder einschalten, geben Sie dem Kühlschrank mindestens zwei Stunden Zeit herunterzukühlen bevor Sie Lebensmittel einräumen.
- Blockieren Sie die Luftzirkulation nicht mit aufbewahrten

Produkten.

- Bewahren Sie Lebensmittel so auf, dass die Luft frei um sie herum zirkulieren kann.
 - Bedecken oder wickeln Sie Lebensmittel ein um die Übertragung von Gerüchen zu vermeiden.
 - Einmal aufgetaut verringert sich die Qualität von Lebensmitteln rapide. Aufgetaute Lebensmittel sollten nicht wieder eingefroren werden.
 - Weder Getränke in Flaschen oder Dosen sollten im Gefrierfach aufbewahrt werden. Flaschen und Dosen können explodieren.
- Beachten Sie die folgenden Anweisungen, um eine Kontamination von Lebensmitteln zu vermeiden:

- Wenn Sie die Tür längere Zeit geöffnet halten, kann dies zu einer erheblichen Temperaturerhöhung in den Kammern des Geräts führen.
- Reinigen Sie regelmäßig Oberflächen, die mit Lebensmitteln und zugänglichen Ablaufsystemen in Kontakt kommen können.
- Sie rohes Fleisch und Fisch in geeigneten Behältern im Kühlschrank auf, damit es nicht mit anderen Lebensmitteln in Berührung kommt oder darauf tropft.
- Zwei-Sterne-Tiefkühlfächer eignen sich für die Lagerung von Tiefkühlkost, die Lagerung oder Herstellung von Eiscreme und die Herstellung von Eiswürfeln.
- Zwei-Sterne-Fächer eignen sich nicht zum Einfrieren von frischen Lebensmitteln.

Reihenfolge	Fächer TYP	Zielaufbewahrungstemp. °C	Geeignete Lebensmittel
1	Kühlschrank	+2~+8	Eier, Fertiggerichte, abgepackte Lebensmittel, Obst und Gemüse, Milchprodukte, Kuchen, Getränke und andere Lebensmittel sind nicht zum Einfrieren geeignet.
2	(***)*-Gefrierschrank	≤ -18	Meeresfrüchte (Fisch, Garnelen, Schalentiere), Süßwasserprodukte und Fleischprodukte (empfohlen für 3 Monate, je länger die Lagerzeit, desto schlechter der Geschmack und die Nährstoffe), geeignet für gefrorene frische Lebensmittel.
3	***-Gefrierschrank	≤ -18	Meeresfrüchte (Fisch, Garnelen, Schalentiere), Süßwasserprodukte und Fleischprodukte (empfohlen für 3 Monate, je länger die Lagerzeit, desto schlechter der Geschmack und die Nährstoffe), nicht geeignet für gefrorene frische Lebensmittel.
4	**_-Gefrierschrank	≤ -12	Meeresfrüchte (Fisch, Garnelen, Schalentiere), Süßwasser-Wasserprodukte und Fleischprodukte (empfohlen für 2 Monate, je länger die Lagerzeit, desto schlechter der Geschmack und die Ernährung) sind nicht als gefrorene frische Lebensmittel geeignet.
5	*-Gefrierschrank	≤ -6	Meeresfrüchte (Fisch, Garnelen, Schalentiere), Süßwasser-Wasserprodukte und Fleischprodukte (empfohlen für 1 Monate, je länger die Lagerzeit, desto schlechter der Geschmack und die Ernährung) sind nicht als gefrorene frische Lebensmittel geeignet.
6	0-Sterne	-6-0	Frisches Schweinefleisch, Rindfleisch, Fisch, Hühnerfleisch, einige abgepackte verarbeitete Lebensmittel usw. (empfohlen, am selben Tag zu essen, vorzugsweise nicht mehr als 3 Tage). Teilweise eingekapselte, verarbeitete Lebensmittel (nicht einfrierfähige Lebensmittel)
7	Kühle	-2~ +3	Frisches / gefrorenes Schweinefleisch, Rindfleisch, Hühnchen, Süßwasserprodukte usw. (7 Tage unter 0°C und über 0°C werden für den Verzehr an diesem Tag empfohlen, vorzugsweise nicht mehr als 2 Tage). Meeresfrüchte (weniger als 0°C für 15 Tage, es wird nicht empfohlen, bei über 0 °C zu lagern).
8	Frisches Essen	0~ +4	Frisches Schweinefleisch, Rindfleisch, Fisch, Hühnchen, gekochtes Essen usw. (empfohlen, am selben Tag zu essen, vorzugsweise nicht mehr als 3 Tage)
9	Wein	+5~ +20	Rotwein, Weißwein, Sekt usw.

Hinweis: Bitte lagern Sie unterschiedliche Lebensmittel entsprechend den Fächern oder der Lagertemperatur Ihrer gekauften Produkte.
Wenn das Kühlgerät längere Zeit leer gelassen wird,

schalten Sie das Gerät aus, entfrosten, reinigen, trocknen und lassen Sie die Tür offen, um Schimmelbildung im Gerät zu vermeiden.
Die Einhaltung wird bei der Inspektion überprüft.

Kühlschrankpflege

Reinigung

Sowohl die Kühlschrank- als auch die Gefrierfachsektionen tauen automatisch ab. Trotzdem reinigen Sie beide Sektionen bitte monatlich um der Bildung von Gerüchen vorzubeugen. Wischen Sie Verschüttetes direkt auf. Um die Übertragung von Gerüchen oder das Austrocknen von Lebensmitteln zu verhindern decken Sie Lebensmittel gut ab oder wickeln Sie sie gründlich ein.

WARNUNG



Explosionsgefahr

Verwenden Sie nicht brennbare Reinigungsmittel. Mangelnde Sorgfalt kann zu Tod, Explosion oder Feuer führen.

WICHTIG:

- Verwenden Sie keine aggressiven Chemikalien, Ammoniak, Chlor, Bleiche, konzentrierte Reinigungsmittel, Lösungsmittel, Polituren oder metallische Scheuerpads um die Innen- oder Außenseite des Kühlschranks zu reinigen. Diese können das Finish des Kühlschranks beschädigen und/oder Verfärbungen verursachen.
- Verwenden Sie kein warmes Wasser um die Glasböden zu reinigen, so lange diese noch kalt sind. Glas kann brechen wenn es plötzlichen Temperaturveränderungen oder Stößen ausgesetzt

Reinigung der Bodenteile

- Wenn Sie die Bodenteile reinigen möchten, halten Sie die Böden horizontal, entweder vorne oder hinten fest, um zu verhindern dass die Einfassungen abfallen.
- Wenn Sie die Bodenteile wieder einsetzen, halten Sie sie schräg und senken sie, bis die Seiten die Rückwand berühren. Wenn der Reinigungsdruck nicht korrekt ist, kann die Einfassung leicht abfallen.

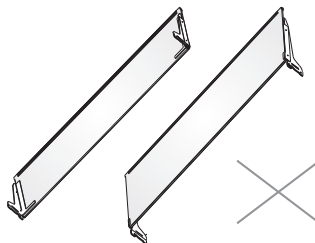

WARNUNG



Stromschlaggefahr

Stecken Sie das Haushaltsgerät vor der Reinigung aus oder unterbrechen Sie die Stromzufuhr. Missachtung kann zu Tod, elektrischem Schlag oder persönlicher Verletzung führen.

1. Kühlschrank ausstecken oder Stromzufuhr unterbrechen.
2. Reinigen Sie den Innenbereich.
Waschen Sie abnehmbare Teile und innere Oberflächen gründlich von Hand, spülen und trocknen Sie sie ab. Verwenden Sie einen sauberen Schwamm oder ein weiches Tuch und ein mildes Reinigungsmittel in warmem Wasser.
3. Reinigen Sie die Türdichtungen. Eine dreckige oder klebrige Dichtung kann sich an dem Kasten festsaugen und reißen wenn Sie die Tür öffnen. Verwenden Sie ein weiches Tuch und eine Lösung aus mildem Reinigungsmittel mit warmem Wasser, reinigen Sie die Türdichtungen von Hand. Spülen Sie mit klarem Wasser nach und trocknen Sie diese gründlich ab.
4. Reinigung der äußeren Oberflächen.
Reinigen Sie die äußeren Oberflächen mit einem sauberen, weichen Tuch oder Schwamm und einem milden Reinigungsmittel in warmem Wasser. Spülen Sie die Oberflächen mit sauberem, warmem Wasser nach und trocknen Sie sie sofort ab um Wasserflecken zu vermeiden.
5. Verbinden Sie den Kühlschrank mit dem Strom oder stellen Sie die Stromversorgung wieder her.

Beleuchtung

Dieses Produkt enthält auf der Oberseite und an der Seite des Kühlraums eine Lichtquelle der Energieeffizienzklasse G.

WICHTIG: Ihr Kühlschrank ist mit einer LED-Beleuchtung ausgestattet. Diese Beleuchtung ist für die Lebensdauer des Kühlschranks ausgelegt. Sollte dennoch die Beleuchtung ausfallen, kontaktieren Sie bitte einen qualifizierten Techniker um diese auszutauschen.

Ferien- und Umzugspflege

Ferien

Wenn Sie sich dazu entscheiden, den Kühlschrank an zu lassen, während Sie weg sind:

1. Verbrauchen Sie alles Verderbliche und frieren Sie die restlichen Lebensmittel ein.

Wenn Sie sich dazu entscheiden, den Kühlschrank auszuschalten, bevor Sie gehen:

1. Entfernen Sie alle Lebensmittel aus dem Kühlschrank und dem Gefrierfach
2. Kühlschrank ausstecken oder Stromzufuhr unterbrechen.
3. Reinigen Sie den Kühlschrank, wischen Sie ihn aus und trocknen Sie ihn gut.
4. Befestigen Sie Gummi- oder Holzblöcke an oben an beiden Türen damit die Türen weit genug aufstehen, damit Luft hineinströmen kann. Das verhindert Gerüche und die Bildung von Schimmel.

Umzug

WARNUNG



Feuer- oder Explosionsgefahr

Beschädigen Sie nicht die Kühlmittelrohrleitungen. Befolgen Sie immer sorgfältig die Anleitungen. Brennbares Kühlmittel in Verwendung. Mangelnde Sorgfalt kann zu Tod, Explosion oder Feuer führen.

WICHTIG: Seien Sie vorsichtig wenn Sie den Kühlschrank bewegen um eine Beschädigung des Kühlmittelkreislaufs oder ein erhöhtes Risiko einer Leckage auszuschließen.

WARNUNG

Übermäßige Gewichtsgefährdung

Zwei oder mehr Personen sollten den Kühlschrank bewegen oder installieren. Missachtung kann zu Rücken- oder anderen Verletzungen führen.

Wenn Sie den Kühlschrank in ein neues Zuhause transportieren folgen Sie bitte folgenden Schritten um ihn für den Umzug vorzubereiten.

1. Entfernen Sie alle Lebensmittel aus dem Kühlschrank und packen Sie Gefrorenes in Trockeneis.
2. Kühlschrank vom Strom nehmen.
3. Reinigen, auswischen und gründlich trocknen.
4. Entfernen Sie alle herausnehmbaren Teile, verpacken Sie sie bruchstabil und verkleben Sie die Päckchen damit sie nicht verrutschen oder während dem Umzug klappen.

5. Heben Sie die Füße zur Niveauregulierung an, damit sie nicht über den Fußboden schleifen. Siehe „Kühlschrank ausbalancieren“
6. Verkleben Sie die Türen und kleben Sie das Stromkabel an der Rückseite des Kühlschranks fest. Wenn Sie in Ihrem neuen Zuhause angekommen sind, setzen Sie alles wieder ein und beziehen Sie sich auf die „Aufbauanleitung“-Sektion mit Vorbereitungsanleitungen.

Kühlschrank wieder aufbauen, Wiederinbetriebnahme

Wurde der Kühlschrank auch nur kurze Zeit hingelegt oder schräg gelagert warten Sie bitte vier Stunden, bevor Sie die Stromversorgung herstellen um dem Kompressor zu erlauben, sich zu beruhigen.

1. Kühlschrank reinigen. Siehe „Reinigung“.
2. Stellen Sie den Kühlschrank an der gewünschten Stelle auf und balancieren Sie ihn aus. Siehe „Aufbauanleitung“.

WARNUNG



Stromschlaggefahr

Stecken Sie den Stecker in eine geerdete Steckdose mit 3 Stiften. Entfernen Sie nicht die Erdungsphase von dem Stromstecker. Verwenden Sie keinen Adapter. Verwenden Sie kein Verlängerungskabel. Missachtung kann zu Tod, Feuer oder elektrischem Stromschlag führen.

3. Schließen Sie den Kühlschrank an eine geerdete drei-Phasen Steckdose an.

Fehlerbehebung

Versuchen Sie zuerst die hier aufgeführten Lösungsvorschläge um Kosten eines unnötigen Serviceanrufs zu vermeiden.

Der Kühlschrank arbeitet nicht

Problem	MÖGLICHE URSACHE(N)	Lösung
Der Kühlschrank läuft nicht	Der Kühlschrank ist ausgesteckt.	Verbinden Sie Ihren Kühlschrank mit einer geerdeten drei-Phasen Steckdose.
	Der Unterbrecher hängt oder ist ausgeschaltet oder eine Sicherung ist hinausgeflogen.	Resetten / Schalten Sie den Unterbrecher ein oder ersetzen Sie die Sicherung.
	Kühlschrank ist im Abtau-Modus.	Warten Sie, bis der Abtaudurchgang beendet ist und das Kühlsystem wieder hochfährt.
Der Kühlschrankkompressor läuft ununterbrochen oder für eine lange Zeitspanne Hinweis: Der Kühlschrank ist dafür gebaut für längere Zeiten bei niedrigerem Energieverbrauch zu laufen.	Der Kühlschrank wurde gerade an das Stromnetz angeschlossen.	Dies ist normal. Geben Sie dem Kühlschrank 24 Stunden um herunterzukühlen.
	Warme oder große Mengen Lebensmittel wurden zugeführt.	Dies ist normal.
	Die Tür ist nicht geschlossen oder der Kühlschrank steht nicht plan.	Sehen Sie noch, ob ein Objekt das Schließen der Tür verhindert. Richten Sie den Kühlschrank aus. Siehe „Kühlschrank ausbalancieren“
	Heißes Wetter und häufiges Öffnen.	Dies ist normal.
	Temperatureinstellung auf die kälteste Stufe eingestellt.	Stellen Sie Temperatur etwas wärmer ein.
Der Kühlschrank riecht	Lebensmittel sind nicht richtig verschlossen oder mangelhaft eingepackt.	Verpackung verschließen. Stellen Sie eine offene Schüssel mit Backpulver in den Kühlschrank, alle drei Monate erneuern.
	Innenleben muss gereinigt werden,	Reinigen Sie den Innenbereich. Siehe „Reinigung“.
	Lebensmittel wurden zu lange aufbewahrt.	Entsorgen Sie verdorbene Lebensmittel.
Das Licht geht nicht an	Der Kühlschrank ist ausgesteckt.	Verbinden Sie Ihren Kühlschrank mit einer geerdeten drei-Phasen Steckdose.
	LED-Lampe ist ausgebrannt.	Kontaktieren Sie einen qualifizierten Techniker auf die ausgebrannte LED-Lampe zu ersetzen.
Die Türen schließen nicht richtig	Kühlschrank steht nicht plan.	Siehe „Kühlschrank ausbalancieren“
	Etwas verhindert das Schließen der Türen.	Sehen Sie nach Hindernissen und entfernen Sie diese.
Vibration oder Rasseln	Der Kühlschrank steht nicht fest auf dem Boden.	Siehe „Kühlschrank ausbalancieren“
Normale Geräusche	Es hört sich an als fließe Wasser aus dem Kühlschrank.	Kühlmittel fließt durch die Leitungen und macht Geräusche wenn der Kompressor anläuft und stoppt.
		Der Kühlschrank hat ein automatisches Abtau-System. Das Tauwasser macht diese Geräusch.
	Summende oder surrende Geräusche	Der Kompressor und der Ventilator, der die Kaltluftzufuhr regelt können diese Geräusche verursachen. Wenn der Kühlschrank nicht plan steht, können Geräusche intensiver sein.
	Knackende oder klickende Geräusche	Die inneren Bauteile machen Geräusche wenn sie sich zusammenziehen oder ausdehnen als Reaktion auf die Temperaturschwankungen.
Knallende Geräusche	Können während dem automatischen Abtauen vorkommen.	

Temperatur und Feuchtigkeit

Problem	MÖGLICHE URSACHE(N)	Lösung
Kühlschrank oder Gefrierfach sind zu warm	Die Temperatureinstellung ist nicht kalt genug eingestellt.	Stellen sie den Bereich auf eine kältere Temperatureinstellung ein; geben sie der Temperatur 24 Stunden um sich anzupassen.
	Die Türen werden oft geöffnet oder offen gelassen.	Begrenzen Sie die Zahl der Türöffnungen um die interne Temperatur aufrecht zu erhalten. Sehen Sie noch, ob ein Objekt das Schließen der Tür verhindert.
	Vor Kurzem wurden warme Lebensmittel zugeführt.	Geben Sie den Lebensmitteln und dem Kühlschrank Zeit herunterzukühlen.
	Der Abstand zwischen der Rückseite des Kühlschranks und der Wand ist zu gering.	Stellen Sie sicher, dass mindestens fünf Zentimeter Luft zwischen der Rückseite des Kühlschranks und der Wand sind.
	Produkte an der Rückwand verhindern eine zuverlässige Luftzirkulation.	Bewahren Sie Produkte innerhalb der Einfassung der Glasböden auf; lehnen Sie Lebensmittel nicht gegen die Wände des Kühlschranks oder lagern Sie sich nicht direkt vor Öffnungen für die Luftzufuhr.
Kühl- oder Gefrierschrank ist zu kalt	Temperatureinstellung ist zu kalt eingestellt.	Stellen Sie die Bereich auf eine wärme Temperatureinstellung ein; geben Sie der Temperatur 24 Stunden um sich anzupassen.
Feuchtigkeit an der Außenseite / Innenseite des Kühlschranks	Höhe Luftfeuchtigkeit	Das ist normal bei erhöhter Luftfeuchtigkeit. Trocknen Sie die Oberfläche ab und stellen sie eine etwas kältere Temperatur ein.
	Die Türen werden oft geöffnet oder offen gelassen.	Halten Sie die Türen geschlossen. Überprüfen Sie, dass ein Produkt die Tür nicht beim Schließen behindert. Richten Sie den Kühlschrank aus. Siehe „Kühlschrank ausbalancieren“
	Öffnen Sie den Wasserbehälter im Kühlschrank.	Bedecken oder Behälter verschließen
Gefrierbrand oder Eiskristalle auf gefrorenen Lebensmitteln	Gefrierfachtür offen gelassen oder zu oft geöffnet.	Begrenzen Sie die Zahl der Türöffnungen um die interne Temperatur aufrecht zu erhalten. Sehen Sie noch, ob ein Objekt das Schließen der Tür verhindert.
	Kühlschrank steht nicht plan.	Richten Sie den Kühlschrank aus. Siehe „Kühlschrank ausbalancieren“
	Lebensmittel blockieren die Öffnung für die Luftzufuhr des Gefrierfachs und verhindern einen angemessenen Luftstrom.	Stellen Sie Produkte weiter weg von der Rückwand.
Lebensmittel gefrieren im Kühlschrank	Lebensmittel zu nah an der Belüftungsöffnung.	Halten Sie die Rückseite und die Oberfläche des Kühlschranks frei.
	Temperatureinstellung ist zu kalt eingestellt.	Stellen Sie die Temperatur auf eine nicht ganz so kalte Einstellung ein.

Entsorgung des Gerätes

Dieses Gerät darf nicht mit dem normalen Hausmüll entsorgt werden.

Verpackungsmaterialien

Die Verpackungsmaterialien mit dem Recycling-Symbol sind recycelbar. Entsorgen Sie die Verpackung in dem dafür vorgesehenen Sammelcontainern.

Vor der Geräteentsorgung

1. Stecken Sie den Hauptstromschalter aus der Steckdose.
2. Trennen Sie das Netzkabel ab und entsorgen Sie es mit dem Netzstecker.

WARNUNG

Die Kühlschränke enthalten Kältemittel und Gase in der Isolierung. Die Kältemittel und Gase müssen fachgerecht entsorgt werden, da sie zu Augenverletzungen oder Entzündung führen können. Stellen Sie sicher, dass der Schlauch des Kühlkreislaufs vor der ordnungsgemäßen Entsorgung nicht beschädigt ist.

Richtige Entsorgung dieses Produkts



Dieses Symbol auf dem Produkt oder dessen Verpackung weist darauf hin, dass das Produkt nicht mit dem Hausmüll entsorgt werden kann. Vielmehr muss es zu den dafür vorgesehenen Sammelcontainern für das Recycling elektrischer und elektronischer Geräte gebracht werden. Indem Sie sicherstellen dass Sie das Produkt korrekt entsorgen, beugen Sie potentiellen negativen Auswirkungen für Umwelt und die Gesundheit der Menschen vor, die durch eine nicht ordnungsgemäße Entsorgung dieses Produkt entstehen könnten. Für weitere detaillierten Informationen über das Recycling des Produkts erhalten Sie bitte bei Ihrer Gemeindeverwaltung, bei den Entsorgungsdienstleistern für Haushaltsabfälle oder dem Händler, bei dem Sie das Produkt gekauft haben.