

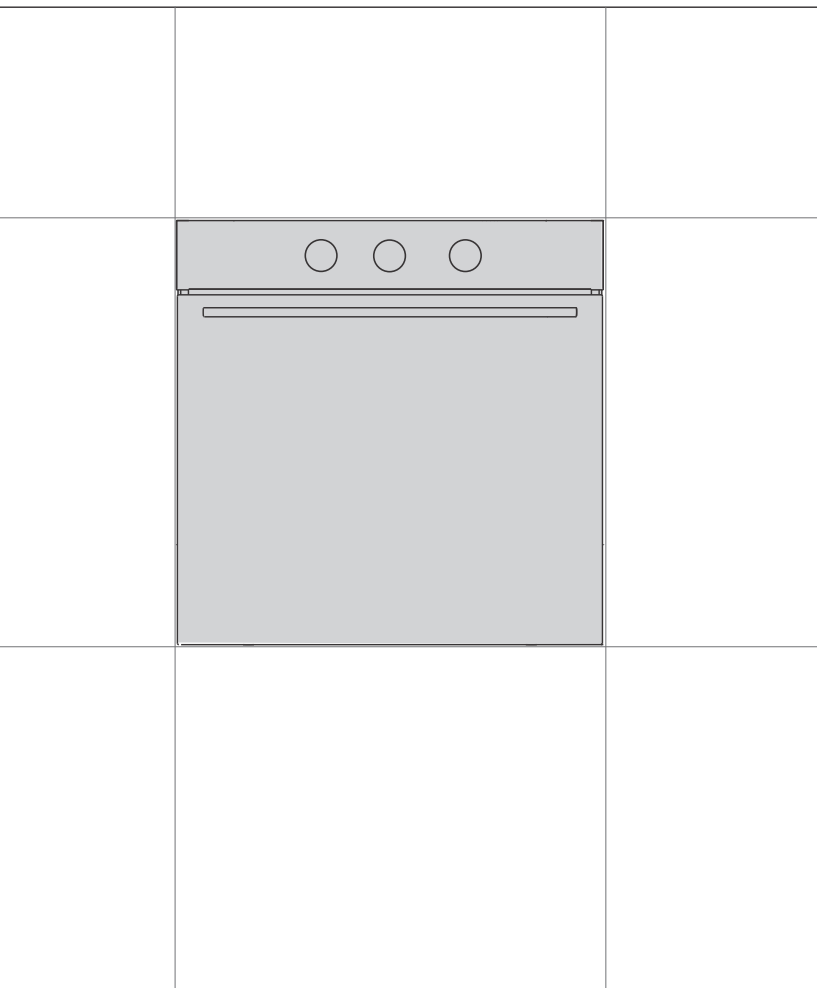

DE DE AT CH LU

GEBRAUCHSANWEISUNG FÜR EINEN EINGEBAUTEN BACKOFEN



Wir bedanken uns für das Vertrauen, das Sie uns mit dem Kauf unseres Gerätes erwiesen haben.

Um Ihnen den Gebrauch des Gerätes zu vereinfachen, haben wir eine ausführliche Gebrauchsanleitung beigelegt. Diese soll Ihnen helfen, sich so schnell wie möglich mit Ihrem neuen Gerät anzufreunden.

Prüfen Sie zuerst, ob Sie das gekaufte Produkt unbeschädigt erhalten haben. Falls Sie einen Transportschaden festgestellt haben, treten Sie bitte umgehend mit der Verkaufsstelle in Verbindung, bei der Sie das Gerät gekauft haben, oder mit dem Regionallager, aus dem Ihnen das Gerät zugestellt wurde. Die entsprechenden Telefonnummern finden Sie auf der Rechnung bzw. auf dem Lieferschein.

Anweisungen zur Installation und zum Anschluss finden Sie auf einem separaten Blatt.

Anweisungen zur Verwendung, Installation und zum Anschluss finden Sie auch auf unserer Website:

<http://www.gorenje.com>

Bedeutung der Symbole in der Gebrauchsanleitung:

 **INFORMATION!**
Information, Rat, Tipp oder Empfehlung

 **WARNUNG!**
Warnung – Gefahr



Es ist sehr wichtig, dass Sie diese Gebrauchsanleitung aufmerksam durchlesen.

Inhaltsverzeichnis

Sicherheitshinweise	4
Andere wichtige Sicherheitswarnungen	6
Gerätebeschreibung	8
Typenschild – Produktinformation	8
Bedieneinheit	9
Indikatorlampchen	9
Geräteausstattung	10
Führungen	10
Türkontaktschalter	11
Kühlgebläse	11
Backofenausrüstung und Zubehör	11
Vor dem ersten Gebrauch	13
Zum ersten Mal einschalten	13
Auswahl der Einstellungen	13
Auswahl des Kochsystems	13
TEMPERATUREINSTELLUNG	15
Timer-Funktionen	15
Start des Back-/ Bratvorgangs	18
Ende des Garvorgangs und Ausschalten des Ofens	18
Allgemeine Tipps und Ratschläge zum Backen	19
Kochtabelle	20
Reinigung und Pflege	24
Reinigung des Backofens mit der Aqua Clean-Funktion	25
Entfernen des Kabels und fester ausziehbarer Führungen	26
Backofentür und Glasscheiben entfernen und austauschen	27
Austausch des Leuchtmittels im Garraum	29
Tabelle Störungen und Fehler	30
Besondere Hinweise und Störungsmeldungen	30
Entsorgung	31
Entsorgung von Gerät und Verpackung	31
Garprüfung	33

Sicherheitshinweise



WICHTIGE SICHERHEITSHINWEISE – LESEN SIE DIESE ANLEITUNG SORGFÄLTIG DURCH UND BEWAHREN SIE SIE ZUM SPÄTEREN NACHSCHLAGEN AUF.

Das Gerät darf nur von einem Kundendienst oder einem autorisierten Elektrofachmann angeschlossen werden. Im Fall von unfachmännischen Eingriffen oder Reparaturen des Gerätes, besteht die Gefahr schwerer Körperverletzungen und Beschädigungen des Gerätes.

Die Trennvorrichtungen müssen gemäß den Verkabelungsregeln in die feste Verkabelung eingebaut werden.

Auf das Gerät darf keine Dekorationsblende montiert werden, da es zur Überhitzung kommen kann.

Bei Beschädigung des Anschlusskabels, darf dieses nur vom Hersteller, seinem autorisierten Kundendienst oder einer entsprechend qualifizierten Person ausgetauscht werden, um einen Stromschlag zu vermeiden (nur für Geräte, die mit einem Verbindungskabel ausgeliefert werden).

Während des Gebrauchs wird das Gerät heiß. Achten Sie darauf, die Heizelemente im Inneren des Backofens nicht zu berühren.

Dieses Gerät kann von Kindern ab 8 Jahren sowie von Personen mit eingeschränkten körperlichen, sensorischen oder mentalen Fähigkeiten oder Personen, die über mangelnde Erfahrung oder Wissen verfügen, benutzt werden, sofern sie beaufsichtigt oder bezüglich des sicheren Gebrauchs des Gerätes unterwiesen wurden und sie die daraus resultierenden Gefahren verstanden haben. Kinder nicht mit dem Gerät spielen lassen. Die Reinigung und Benutzerwartung darf nicht von unbeaufsichtigten Kindern durchgeführt werden.

WARNHINWEIS: Bei eingeschaltetem Gerät können die äußeren Bauteile heiß werden. Kleinkinder sollten sich nicht in der Nähe des Gerätes aufhalten.

WARNUNG: Das Gerät und einige seiner zugänglichen Teile können während des Gebrauchs sehr heiß werden. Achten Sie darauf, die Heizelemente nicht zu berühren. Kinder unter 8 Jahren sollten vom Gerät ferngehalten werden, außer sie werden ständig beaufsichtigt.

Das Gerät ist nicht zur Steuerung durch externe Timer oder verschiedene Steuerungssysteme geeignet.

Verwenden Sie keine scharfen Scheuermittel oder scharfen Metallschaber, um das Backofentürglas/das Glas der Scharnierdeckel des Kochfelds (je nach Bedarf) zu reinigen, da diese die Oberfläche zerkratzen können, was zu Glasbruch führen kann.

Verwenden Sie zum Reinigen des Gerätes keine Dampfreiniger oder Hochdruckreiniger, da dies einen Stromschlag verursachen kann.

WARNHINWEIS: Vergewissern Sie sich vor dem Austausch des Leuchtmittels im Garraum, dass das Gerät vom Stromnetz getrennt ist, um die Gefahr eines Stromschlags zu verhindern.

Gießen Sie niemals Wasser direkt auf den Boden des Ofenraums. Temperaturunterschiede können zu einer Beschädigung der Emailbeschichtung führen.

Andere wichtige Sicherheitswarnungen

Das Gerät ist nur zur Verwendung im Haushalt bestimmt. Verwenden Sie das Gerät nicht zu anderen Zwecken wie z.B. zum Beheizen von Räumen, Trocknen von Tieren, Papier, Textilien oder Kräutern, da es zur Beschädigung des Gerätes oder zu einem Brand kommen kann.

Das Gerät darf nur von einem Kundendienst oder einem autorisierten Elektrofachmann angeschlossen werden. Im Fall von unfachmännischen Eingriffen oder Reparaturen des Gerätes, besteht die Gefahr schwerer Körperverletzungen und Beschädigungen des Gerätes.

Heben Sie das Gerät nicht an, indem Sie es am Türgriff halten.

Ofentürscharniere können bei übermäßiger Belastung beschädigt werden. Stellen oder setzen Sie sich nicht auf die offene Ofentür und lehnen Sie sich nicht dagegen. Stellen Sie auch keine schweren Gegenstände auf die Ofentür.

Wenn sich die Netzkabel anderer Geräte in der Nähe dieses Geräts in der Ofentür verfangen, können sie beschädigt werden, was wiederum zu einem Kurzschluss führen kann. Stellen Sie daher sicher, dass sich die Netzkabel anderer Geräte immer in sicherem Abstand befinden.

Während des Betriebs des Backofens wird die Gerätetür sehr heiß. Deswegen ist als zusätzlicher Schutz bei einigen Modellen ein drittes Glas eingebaut, das die Temperatur des Sichtfensters der Backofentür reduziert (nur bei einigen Modellen).

Sorgen Sie dafür, dass die Lüftungsöffnungen nicht bedeckt oder behindert sind.

Den Ofenraum nicht mit Aluminiumfolie auskleiden und keine Backbleche oder anderes Kochgeschirr auf den Ofenboden stellen. Dies würde die Luftzirkulation im Ofen behindern und verringern, den Backprozess verlangsamen und die Emailbeschichtung zerstören.

Wir empfehlen, das Öffnen der Ofentür während des Backens zu vermeiden, da dies den Stromverbrauch und die Kondensatansammlung erhöht.

Seien Sie am Ende des Backvorgangs und während des Backens beim Öffnen der Ofentür vorsichtig, da Verbrühungsgefahr besteht.

Um Kalkansammlungen zu vermeiden, lassen Sie die Ofentür nach dem Backen oder Verwenden des Ofens offen, damit der Ofenraum auf Raumtemperatur abkühlen kann.

Reinigen Sie den Backofen, wenn er vollständig abgekühlt ist.

Zu eventuellen Abweichungen bei der Farbe verschiedener Geräte innerhalb einer Designlinie kann es aus unterschiedlichen Gründen kommen, wie z.B. verschiedene Betrachtungswinkel, farbiger Hintergrund, Werkstoffe und Raumbelichtung.

Gießen Sie niemals Wasser auf den Boden des Ofenraums. Temperaturunterschiede können zu einer Beschädigung der Emailbeschichtung führen.

Verwenden Sie das Gerät nicht, wenn es beschädigt ist. Kontaktieren Sie ein autorisiertes Service-Center.



WARNUNG!

Lesen Sie vor dem Anschluss des Gerätes bitte aufmerksam die Gebrauchsanleitung durch. Die Beseitigung einer Störung bzw. Reklamation, die wegen eines unfachmännischen Anschlusses oder Gebrauchs entstanden ist, wird von der Garantie nicht gedeckt.

Gerätebeschreibung



INFORMATION!

Gerätfunktionen und Ausstattung hängen vom Modell ab.

Zur Grundausstattung Ihres Geräts gehören Drahtführungen, ein flaches Backblech und ein Gitter.

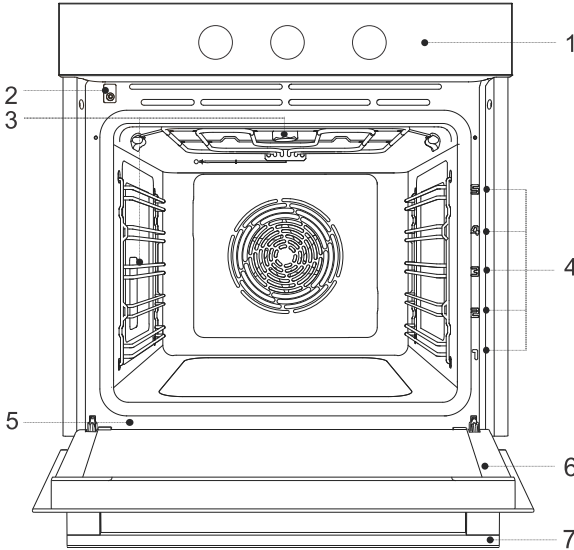

1 Bedieneinheit

2 Türschalter

3 Beleuchtung

4 Führungen – Backebenen

5 Typenschild

6 Ofentür

7 Türgriff

Typenschild – Produktinformation

Am Rand des Ofens ist ein Typenschild mit grundlegenden Informationen zum Gerät angebracht. Genauer Informationen zu Gerätetyp und -modell finden Sie auch auf dem Garantieblatt.

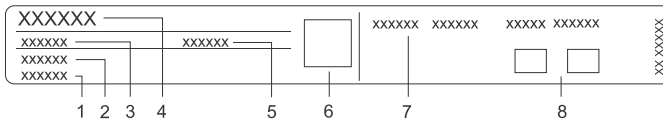

1 Seriennummer

2 Modell

3 Typ

4 Marke

5 Code/ID

6 QR-Code (je nach Modell)

7 Technische Informationen

8 Konformitätskennzeichnung

Bedieneinheit

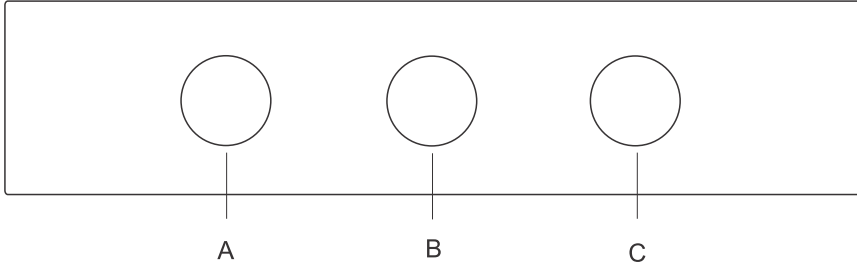

- A. Wählknopf für das Kochsystem
- B. Elektronischer Programm-Timer
- C. Temperatureinstellknopf

Indikatorlämpchen

Signalleuchte: das Licht leuchtet, wenn die Ofenheizung aktiviert ist. Bei Erreichen der gewählten Temperatur wird das Licht ausgeschaltet.

Geräteausstattung

Führungen

- Die Führungen ermöglichen das Kochen oder Backen auf 5 Ebenen.
- Die Höhen der Führungen, in die die Gestelle eingesetzt werden können, sind von unten nach oben zu zählen.
- Die Führungsstufen 4 und 5 sind zum Grillen vorgesehen.
- Beim Einsetzen von Zubehör sollte dies korrekt gedreht werden.

Seitliche Einhängegitter

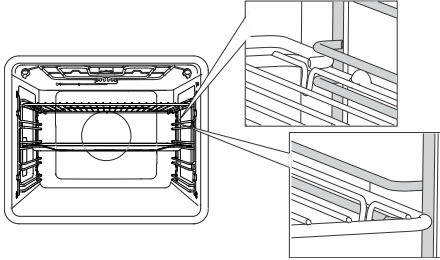

Führen Sie bei Drahtführungen immer den Drahtrost (Gitter) und die Backbleche in den Schlitz zwischen dem oberen und unteren Teil jeder Führungsebene ein.

Feste ausziehbare Führungen

(vom Modell abhängig)

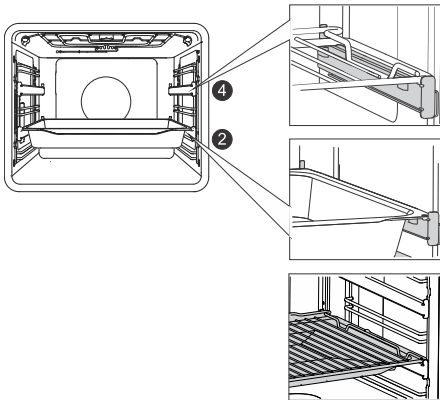

Ausziehbare Führungen können für die 2. und 4. Ebene angebracht werden.

Legen Sie bei festen Ausziehführungen das Gestell oder Backblech auf die Führung. Sie können den Rost direkt auf ein Backblech (flaches oder tiefes Allzweck-Backblech) legen und beide auf dieselbe Führung legen. In diesem Fall fungiert das Backblech als Auffangschale.

Ausziehbare Click-on-Führungen

(vom Modell abhängig)



Die Einrast-Auszugsführung kann in einen beliebigen Zwischenraum zwischen zwei Drahtführungen eingeschoben werden. Legen Sie die Führung symmetrisch auf die Drahtführungen links und rechts im Garraum. Haken Sie zunächst den oberen Clip der Führung unter den Draht der Drahtführung. Drücken Sie dann den unteren Clip in die richtige Position, bis Sie ein KLICKEN hören.

HINWEIS: Die Führungen können in beliebiger Höhe zwischen zwei Ebenen von Drahtführungen angebracht werden.



INFORMATION!

Die ausziehbaren Click-on-Führungen können nicht auf Führungen mit fester Teilausdehnung auf zwei Ebenen montiert werden. Sie können jedoch an einstufigen, teilweise ausziehbaren Führungen der Stufen 3–4 und 4–5 montiert werden.

Stellen Sie sicher, dass die ausziehbare Führung richtig gedreht ist und nicht herausragt.

Türkontaktschalter

(vom Modell abhängig)

Wenn die Ofentür während des Ofenbetriebs geöffnet wird, schalten sich die Heizung und der Lüfter im Ofenraum aus. Wenn die Tür geschlossen wird, startet der Gerätebetrieb erneut.

Kühlgebläse

Das Gerät ist mit einem Lüfter ausgestattet, der das Gehäuse, die Tür und die Gerätesteuereinheit kühlt. Nach dem Ausschalten des Ofens arbeitet der Lüfter kurz weiter, um den Ofen abzukühlen.

Backofenausrüstung und Zubehör

(vom Modell abhängig)



Der **GITTERROST** wird zum Grillen oder als Halterung für eine Pfanne, ein Backblech oder eine Auflaufform mit den Backwaren verwendet.



INFORMATION!

Es gibt eine Sicherheitsverriegelung am Gitter. Heben Sie daher das Gitter leicht vorne an, wenn Sie es aus dem Ofen herausziehen.

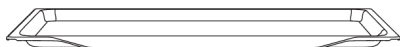

FLACHES BACKBLECH wird für flaches und kleines Gebäck verwendet. Es kann auch als Tropschale verwendet werden.



WARNUNG!

Das flache Backblech kann sich beim Erhitzen im Ofen verformen. Sobald es abgekühlt ist, kehrt es in die ursprüngliche Form zurück. Eine solche Verformung beeinträchtigt seine Funktion nicht.

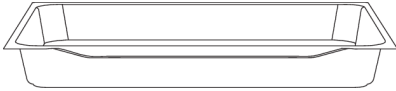

Das **ALLZWECK-TIEFBACKBLECH** wird zum Braten von Gemüse und zum Backen von feuchtem Gebäck verwendet. Es kann auch als Tropfschale verwendet werden.



INFORMATION!

Setzen Sie niemals das Allzweck-(oder Universal-)Tiefbackblech während des Backens in die erste Führung ein.



WARNUNG!

Das Gerät und einige zugängliche Teile des Gerätes werden während des Back-/Bratvorgangs heiß.

Vor dem ersten Gebrauch

- Entfernen Sie das Ofenzubehör und alle Verpackungen (Pappe, Styroporschäum) aus dem Ofen.
- Wischen Sie das Ofenzubehör und den Innenraum mit einem feuchten Tuch ab. Verwenden Sie keine rauen oder aggressiven Tücher oder Reinigungsmittel.
- Heizen Sie den leeren Ofen mit Ober- und Unterhitze ungefähr eine Stunde lang bei einer Temperatur von 250 °C. Der charakteristische „Neue-Ofen-Duft“ wird freigesetzt; lüften Sie daher den Raum während dieses Vorgangs gründlich.

Zum ersten Mal einschalten

Nach dem erstmaligen Anschließen Ihres Gerätes oder nach längerem Stromausfall blinkt das Symbol  auf dem Display.

Um den Backofen in Betrieb zu nehmen, drücken Sie die Timer-Taste und halten Sie sie 2 Sekunden lang gedrückt. Die Zeitanzeige hört auf zu blinken. Der Backofen ist uneingeschränkt nutzbar, wenn keine Timer-Einstellungen vorgenommen werden.

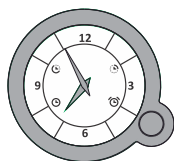

EINSTELLEN DER UHRZEIT

Drücken Sie wiederholt die Timer-Taste, um das Uhrenschild auszuwählen.  ; das Symbol beginnt zu blinken. Drehen Sie die Timer-Taste um die Zeit einzustellen. Bestätigen Sie die Einstellung durch erneutes Drücken der Taste. Wenn nichts gedrückt wird, wird die Einstellung nach einigen Sekunden automatisch gespeichert. Bei jedem Tastendruck wird dies durch ein kurzes akustisches Signal bestätigt.

Auswahl der Einstellungen

Auswahl des Kochsystems





Drehen Sie den KNOPF (links und rechts), um das KOCHSYSTEM auszuwählen (siehe Programmtabelle).





INFORMATION!

Gerätefunktionen und Ausstattung hängen vom Modell ab.

Symbol	Verwendung
	SCHNELLES VORWÄRMEN Um die eingestellte Temperatur in kürzester Zeit zu erreichen. Ein kurzes akustisches Signal ertönt, wenn der Ofen auf die gewählte Temperatur aufgeheizt ist. Daran schließt sich die Systemeinstellung an, die Sie zum Garen Ihrer Speisen verwenden möchten. Diese Funktion eignet sich nicht zum Garen von Speisen.
	OBER- UND UNTERHITZE MIT LÜFTE Zum gleichmäßigen Backen von Speisen auf einem einzigen Rost und zum Zubereiten von Aufläufen.

Symbol	Verwendung
	GROSSFLÄCHENGRILL MIT LÜFTE Zum Braten von Geflügel und größeren Fleischstücken unter einem Grill.
	INTENSIVES BACKEN (HEISSLUFTFRITTEUSE) ¹⁾ Diese Kochmethode führt zu einer knusprigen Kruste ohne Fettzusatz. Dies ist eine gesunde Version des Fast-Food-Frittierens mit weniger Kalorien im gekochten Essen. Geeignet für kleinere Fleisch-, Fisch-, Gemüse- und Tiefkühlprodukte (Pommes Frites, Hühnernuggets). Die Dampfinjektion führt zu einer besseren Bräunung und Knusprigkeit der Oberfläche.
	HEISSLUFT ¹⁾ Heiße Luft ermöglicht einen besseren Heißluftstrom um das Lebensmittel. Auf diese Weise wird die Oberfläche ausgetrocknet und eine dickere Kruste erzeugt. Verwenden Sie dieses System, um Fleisch, Gebäck und Gemüse zu kochen und Lebensmittel gleichzeitig auf einem oder mehreren Rosten zu trocknen. Die Dampfinjektion führt zu einer besseren Bräunung und Knusprigkeit der Oberfläche. Die Dampfinjektion führt zu einer besseren Bräunung und Knusprigkeit der Oberfläche.
	HEISSLUFT ¹⁾ Heiße Luft ermöglicht einen besseren Heißluftstrom um das Lebensmittel. Auf diese Weise wird die Oberfläche ausgetrocknet und eine dickere Kruste erzeugt. Verwenden Sie dieses System, um Fleisch, Gebäck und Gemüse zu kochen und Lebensmittel gleichzeitig auf einem oder mehreren Rosten zu trocknen. Die Dampfinjektion führt zu einer besseren Bräunung und Knusprigkeit der Oberfläche. Die Dampfinjektion führt zu einer besseren Bräunung und Knusprigkeit der Oberfläche.
	OBER-UND UNTERHITZE ¹⁾ Verwenden Sie dieses System zum konventionellen Backen auf einem einzigen Rost, zum Zubereiten von Aufläufen und zum Backen bei niedrigen Temperaturen (langsames Garen).
	OBER-UND UNTERHITZE ¹⁾ Verwenden Sie dieses System zum konventionellen Backen auf einem einzigen Rost, zum Zubereiten von Aufläufen und zum Backen bei niedrigen Temperaturen (langsames Garen). Die Dampfinjektion führt zu einer besseren Bräunung und Knusprigkeit der Oberfläche.
	GROSSFLÄCHENGRILL Verwenden Sie dieses System, um große Mengen flacher Speisen wie Toast, offene Sandwiches, Grillwürste, Fisch, Spieße usw. zu grillen sowie um zu gratinieren und die Kruste zu bräunen. Die oben am Ofenraum angebrachten Heizelemente erwärmen die gesamte Oberfläche gleichmäßig. Die maximal zulässige Temperatur beträgt 240 °C.
	LANGSAMES BACKEN ²⁾ Zum sanften, langsamen und gleichmäßigen Backen von Fleisch, Fisch und Gebäck auf einem einzigen Rost. Bei dieser Kochmethode behält das Fleisch einen höheren Wassergehalt, wodurch es saftiger und zarter wird, während das Gebäck gleichmäßig gebräunt/gebacken wird. Dieses System wird im Temperaturbereich zwischen 140 °C und 220 °C eingesetzt.
	PIZZA-SYSTEM Dieses System ist optimal zum Backen von Pizza und Gebäck mit höherem Wassergehalt. Verwenden Sie es, um auf einem einzigen Rost zu backen, wenn Sie möchten, dass das Essen schneller zubereitet und knuspriger wird.
	BACKEN VON TIEFKÜHLKOST Diese Methode ermöglicht das Backen von Tiefkühlkost in kürzerer Zeit ohne Vorheizen. Optimal für vorgebackene Tiefkühlprodukte (Backwaren, Croissants, Lasagne, Pommes Frites, Hühnernuggets), Fleisch und Gemüse.
	AUFTAUEN Verwenden Sie diese Funktion zum kontrollierten Auftauen von Tiefkühlkost (Kuchen, Gebäck, Brot, Brötchen und tiefgefrorenes Obst). Während des Auftauens die Lebensmittelstücke umdrehen, umrühren und zusammengefrorene Stücke trennen. Aus mikrobiologischen Gründen empfehlen wir, Fleisch und andere empfindliche Lebensmittel im Kühlschrank langsam aufzutauen.

Fortsetzung der Tabelle von der vorigen Seite

Symbol	Verwendung
	AQUA CLEAN Dieses Programm erleichtert das Entfernen von Flecken aus dem Ofen.
	OFENBELEUCHTUNG Die Ofenbeleuchtung wird eingeschaltet, wenn ein System ausgewählt wird oder wenn der Knopf in die Lichtposition gedreht wird.

- 1)  Mit diesen Systemen können Sie dem Backprozess Dampf hinzufügen. Die Grundfunktion wird ausgeführt, wenn das System ausgewählt wird. Bei Verwendung eines Backblechs mit Wasser wird die Funktion auf Backen mit Dampfzusatz umgestellt (siehe Kapitel Inbetriebnahme).
- 2) Diese Funktion wird zur Bestimmung der Energieeffizienzklasse gemäß der Norm EN 60350-1 verwendet.

TEMPERATUREINSTELLUNG

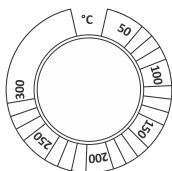

Stellen Sie durch Drehen des Knebels die gewünschte TEMPERATUR ein.

Timer-Funktionen

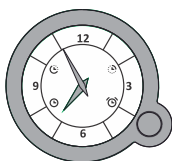

Der Programm-Timer kann verwendet werden, um den Backofenbetrieb auf zwei Arten einzustellen:





Zeitgesteuertes Kochen

In diesem Modus können Sie die Zeitdauer des Backofenbetriebs (Garzeit) festlegen.



INFORMATION!

Die längstmögliche Einstellung beträgt 15 Stunden ab der aktuellen Uhrzeit. Prüfen Sie, ob die Uhr genau auf die aktuelle Uhrzeit eingestellt ist.

Drücken Sie wiederholt die Timer-Taste, um das Uhrensymbol auszuwählen ; das Symbol beginnt zu blinken. Drehen Sie die Timer-Taste, um die Endzeit des Kochens einzustellen. Bestätigen Sie die Einstellung durch erneutes Drücken der Taste. Die Uhrzeiger bewegen sich zurück zur Zeitanzeige. Das Symbol für den Abschluss des Garvorgangs  leuchtet auf.

Backofen einschalten (mit den Backofen-Knöpfen das System und die Temperatur einstellen). Der Ofen beginnt sofort zu arbeiten und stoppt zur gewählten Stoppzeit.

Wenn die Uhr die gewählte Endzeit erreicht, wird der Backofen ausgeschaltet. Es ertönt ein periodisches akustisches Signal, das durch Drücken der Taste ausgeschaltet werden kann; andernfalls schaltet es nach 1 Minute automatisch ab. Das Symbol  blinkt. Um mit dem Garen fortzufahren, halten Sie die Taste 2 Sekunden lang gedrückt und stellen Sie eine neue Garzeit ein.







Verzögerte Startfunktion

Verwenden Sie diese Funktion, wenn Sie die Speisen nach einer bestimmten Zeit im Backofen garen möchten. Stellen Sie das Gericht in den Backofen. Stellen Sie dann die Programmdauer und die gewünschte Garzeit ein.



INFORMATION!

Der Beginn des Garvorgangs kann gegenüber der aktuellen Uhrzeit um maximal 12 Stunden verzögert werden, das Ende des Garvorgangs kann bis zu 15 Stunden im Voraus eingestellt werden. Prüfen Sie, ob die Uhr genau auf die aktuelle Uhrzeit eingestellt ist.

Drücken Sie wiederholt die Timer-Taste, um das Uhrensymbol auszuwählen ; das Symbol beginnt zu blinken. Drehen Sie die Taste, um die gewünschte Startzeit einzustellen. Bestätigen Sie die Einstellung durch erneutes Drücken der Taste. Dann beginnt das Symbol für das Ende der Garzeit  zu blinken. Drehen Sie die Timer-Taste, um die Endzeit des Kochens einzustellen. Bestätigen Sie die Einstellung durch erneutes Drücken der Taste. Die Uhrzeiger bewegen sich zurück zur Zeitanzeige, und die Symbole  und  leuchten auf.

Verwenden Sie die entsprechenden Drehknöpfe, um das System und die Temperatur einzustellen. Der Timer wartet auf den Beginn des Garvorgangs. Der Ofen beginnt zur Startzeit zu arbeiten und stoppt zur Stoppzeit.

Wenn die Uhr die gewählte Endzeit erreicht, wird der Backofen ausgeschaltet. Es ertönt ein periodisches akustisches Signal, das durch Drücken der Taste ausgeschaltet werden kann; andernfalls schaltet es nach 1 Minute automatisch ab. Das Symbol  blinkt. Um mit dem Garen fortzufahren, halten Sie die Taste 2 Sekunden lang gedrückt und stellen Sie eine neue Garzeit ein.



WARNUNG!



Diese Funktion ist nicht für Lebensmittel geeignet, die einen vorgeheizten Ofen benötigen.

Verderbliche Lebensmittel sollten nicht lange im Ofen aufbewahrt werden.



Einstellung des Kurzzeitweckers

Der Kurzzeitwecker kann unabhängig vom Ofenbetrieb verwendet werden.

Drücken Sie wiederholt die Timer-Taste, um das Uhrensymbold auszuwählen  ; das Symbol beginnt zu blinken. Drehen Sie die Timer-Taste und stellen Sie die Zeit ein, zu der der Kurzzeitwecker den Alarm ertönen soll. Die längste mögliche Einstellung ist 3 Stunden. Bestätigen Sie die Einstellung, indem Sie auf die Taste drücken. Die Uhrzeiger bewegen sich zurück zur Zeitanzeige, und das Symbol  leuchtet auf.

Nach Ablauf der eingestellten Zeit ertönt ein periodischer Signalton. Das akustische Signal kann durch Drücken der Taste ausgeschaltet werden; andernfalls schaltet es sich nach 1 Minute automatisch aus.



INFORMATION!

Wenn eine Timerfunktion eingestellt ist, kann der Kurzzeitwecker nicht eingerichtet werden.

Einstellung anzeigen

Wenn eine Timer-Funktion eingestellt ist, können Sie diese durch Drücken der Timer-Taste überprüfen. Die Uhrzeiger bewegen sich kurz auf den eingestellten Wert und kehren dann zur Anzeige der aktuellen Uhrzeit zurück.

Löschen einer Einstellung

Löschen Sie die Einstellung, indem Sie die Taste drücken und 2 Sekunden lang gedrückt halten. Das Symbol der gelöschten Funktion wird ausgeschaltet.

Start des Back-/ Bratvorgangs

Stellen Sie das System und die Temperatur ein; starten Sie dann den Kochvorgang.

INFORMATION!

Während des Garvorgangs können Sie die SYSTEM-, TEMPERATUR- und TIMERFUNKTIONEN ändern.

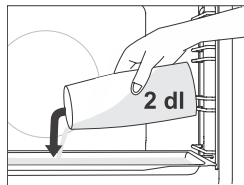

Backen unter Zugabe von Dampf

Legen Sie in Systemen **mit Zugabe von Dampf** das flache Backblech in die Führung der ersten Ebene, während der Ofen noch kühl ist. Gießen Sie maximal 2 dl Wasser auf das Backblech. Stellen Sie die zu kochenden Speisen auf die zweite Ebene und starten Sie das System.

INFORMATION!

Wenn Sie ein tiefes Backblech verwenden, legen Sie es eine Stufe höher als in der Tabelle mit den empfohlenen Einstellungen angegeben ein.

Öffnen Sie für einen optimalen Betrieb der Funktion nicht die Ofentür und fügen Sie während des Garvorgangs kein Wasser hinzu.

Ende des Garvorgangs und Ausschalten des Ofens

Drehen Sie den SYSTEMAUSWAHLSCHALTER und den TEMPERATURSCHALTER auf die Position „0“.

INFORMATION!

Nach dem Garvorgang werden auch alle Timer-Einstellungen gestoppt und gelöscht, außer dem Kurzzeitwecker. Die Uhrzeit (Uhr) wird angezeigt.

Nach dem Gebrauch des Ofens kann etwas Wasser im Kondensatkanal (unter der Tür) verbleiben. Wischen Sie den Kanal mit einem Schwamm oder einem Tuch ab.

Allgemeine Tipps und Ratschläge zum Backen

























- Entfernen Sie während des Backens alles unnötige Zubehör aus dem Ofen.
- Verwenden Sie Geräte aus hitzebeständigen, nicht reflektierenden Materialien (mitgelieferte Backbleche und Geschirr, emailliertes Kochgeschirr, Kochgeschirr aus gehärtetem Glas). Helle Materialien (Edelstahl oder Aluminium) reflektieren Wärme. Infolgedessen ist die thermische Verarbeitung von Lebensmitteln in ihnen weniger effektiv.
- Führen Sie die Backbleche immer bis zum Ende der Führungen ein. Stellen Sie beim Backen auf dem Rost die Backformen oder -bleche in die Mitte des Rosts.
- Für eine optimale Zubereitung der Speisen empfehlen wir, die in der Kochtabelle angegebenen Richtlinien zu beachten. Wählen Sie die niedrigere angegebene Temperatur und die kürzeste angegebene Garzeit. Wenn diese Zeit abgelaufen ist, überprüfen Sie die Ergebnisse und passen Sie die Einstellungen nach Bedarf an.
- Öffnen Sie die Backofentür während des Backens nicht, außer dies ist unbedingt erforderlich.
- Stellen Sie die Backbleche nicht direkt auf den Boden des Ofenraums.
- Verwenden Sie das Allzweck-Tiefbackblech nicht auf der ersten Führungsebene, während das Gerät in Betrieb ist.
- Decken Sie den Boden des Ofenraums oder den Rost nicht mit Aluminiumfolie ab.
- Bei längeren Kochprogrammen können Sie den Ofen ca. 10 Minuten vor Ende der Garzeit ausschalten, um die angesammelte Wärme zu nutzen.
- Stellen Sie das Backgeschirr immer auf den Rost.
- Wenn Sie auf mehreren Ebenen gleichzeitig backen, setzen Sie das Allzweck-Tiefbackblech in die untere Ebene ein.
- Verwenden Sie beim Kochen nach Rezepten aus älteren Kochbüchern Ober- und Unterhitze (wie bei herkömmlichen Öfen) und stellen Sie die Temperatur um 10 °C niedriger als im Rezept angegeben ein.
- Falls Sie Backpapier verwenden, überprüfen Sie zuerst, ob es hitzebeständig ist. Schneiden Sie es immer entsprechend zurecht. Backpapier verhindert, dass die Lebensmittel am Backblech haften bleiben, und erleichtert das Entfernen der Lebensmittel vom Backblech.
- Beim Kochen größerer Fleisch- oder Gebäckstücke mit höherem Wassergehalt wird im Ofen viel Dampf erzeugt, der wiederum an der Ofentür kondensieren kann. Dies ist ein normales Phänomen, das den Betrieb des Geräts nicht beeinträchtigt. Wischen Sie nach dem Garvorgang die Tür und das Türglas trocken.
- Wenn Sie direkt auf dem Rost backen, setzen Sie das Allzweck-Tiefbackblech eine Ebene tiefer ein, um als Tropfschale zu dienen.

Schnelles Vorheizen des Backofens: Heizen Sie den Backofen nur dann vor, wenn es das Rezept oder die Tabellen in dieser Gebrauchsanweisung verlangen. Wenn Sie die Schnellvorheizfunktion verwenden, schieben Sie die Speisen erst dann in den Ofen, wenn dieser vollständig aufgeheizt ist. Die Temperatur hat einen wesentlichen Einfluss auf das Endergebnis. Ein schnelles Vorheizen empfiehlt sich bei empfindlichem Fleisch (Lende) und bei Hefe- und Biskuitteigen, die eine kürzere Backzeit benötigen. Das Aufheizen eines leeren Backofens verbraucht viel Energie. Daher empfehlen wir, wenn möglich, mehrere Gerichte nacheinander zuzubereiten oder mehrere Gerichte gleichzeitig zuzubereiten.

























Gentle Bake: Ermöglicht langsames und kontrolliertes Garen bei niedriger Temperatur. Die Fleischsäfte werden gleichmäßig verteilt und das Fleisch bleibt saftig und zart. Die langsame Garmethode GentleBake eignet sich für zarte Fleischstücke ohne Knochen. Vor dem langsamen Garen das Fleisch von allen Seiten in einer Pfanne gründlich anbraten.

Kochtabelle









HINWEIS: Gerichte, die einen vollständig vorgeheizten Ofen erfordern, sind mit einem Sternchen * in der Tabelle versehen. Gerichte, bei denen ein Vorheizen von 5 Minuten ausreicht, sind mit zwei Sternchen gekennzeichnet **. Verwenden Sie in diesem Fall nicht den Schnellvorheizmodus.

Gericht			 °C	 min
GEBÄCK- UND BÄCKEREIPRODUKTE				
Gebäck/Kuchen in Formen				
Biskuittorte	3		150	30-40
Kuchen mit Füllung	1		180	90-120
Marmorkuchen	2		170-180	50-60
Kuchen mit Sauerteig, Napfkuchen (Gugelhupf)	2		170-180	45-55
geöffneter Kuchen, Torte	3		170-180	35-45
Brownies	2		170-180	30-35
Gebäck auf Backblechen				
Strudel	2		180-190	60-70
Strudel, gefroren	2		200-210	34-45
Biskuitroulade	3	 + Backblech mit Wasser	170-180 *	13-18
Buchteln	2		180-190	30-40
Kekse				
Cupcakes	3		160 *	20-30
Cupcakes, 2 Ebenen	2, 4		145	40-50
Hefeteig-Gebäck	2		180 *	17-22
Hefeteig-Gebäck, 2 Ebenen	2, 4		160 *	18-25
Blätterteig-Gebäck	3		170	30-40
Blätterteig-Gebäck, 2 Ebenen	2, 4		170 *	25-30
Kekse				
Spritzgebäck	3		140	30-40
Spritzgebäck, 2 Ebenen	2, 4		140	45-55
Spritzgebäck, 3 Ebenen	1, 4, 5		145 *	50-60
Kekse	3		140	20-30
Kekse, 2 Ebenen	2, 4		150-160 *	20-25



























Fortsetzung der Tabelle von der vorigen Seite

Gericht			°C	min
Baiser	3		80-100 *	120-150
Baiser, 2 Ebenen	2, 4		80-100 *	120-150
Macarons	3		130-140 *	15-20
Macarons, 2 Ebenen	2, 4		130-140 *	15-20
Brot				
Aufgehen und Prüfen	2		40-45	30-45
Brot auf einem Backblech	2	 + Backblech mit Wasser	190-200	40-55
Brot auf einem Backblech, 2 Ebenen	2, 4		190-200 *	40-55
Dosenbrot	2		190-200	30-45
Dosenbrot, 2 Ebenen	2, 4		200-210	30-45
Fladenbrot (Focaccia)	2		270	15-25
frische Brötchen (Semmel/Morgenbrötchen)	3	 + Backblech mit Wasser	200-210	10-15
frische Brötchen (Semmel/Morgenbrötchen), 2 Ebenen	2, 4		200-210 *	15-20
Toastbrot	5		230	4-7
Belegte Sandwiches	5		230	3-5
Pizza und andere Gerichte				
Pizza	1		300 *	4-7
Pizza, 2 Rostebenen	2, 4		210-220 *	25-30
Tiefkühlpizza	2		200-220 *	10-25
Tiefkühlpizza, 2 Ebenen	2, 4		200-220 *	10-25
Pastete, Quiche	2		190-200	50-60
Burek	2		180-190	40-50
FLEISCH				
Rind- und Kalbfleisch				
Rinderbraten (Lende, Rumpf), 1,5 kg	2		160-170	130-160
gekochtes Rindfleisch, 1,5 kg	2		200-210	90-120

Fortsetzung der Tabelle von der vorigen Seite

Gericht			°C	min
Lendenstück, medium, 1 kg	2	≡	170-190 *	40-60
Rinderbraten, langsam gekocht	2	≡	120-140 *	250-300
Rindersteaks, well done, Dicke 4 cm	4	****	220-230	25-30
Burger, Dicke 3 cm	4	****	220-230	25-35
Kalbsbraten 1,5 kg	2	≡	160-170	120-150
Schweinefleisch				
Schweinebraten, Rumpf, 1,5 kg	3		170-180	90-110
Schweinebraten, Schulter, 1,5 kg	3	≡	180-190	120-150
Schweinelende, 400 g	2	≡	80-100 *	80-100
Schweinebraten, langsam gekocht	2	≡	100-120 *	200-230
Schweinerippen, langsam gekocht	2	≡	120-140 *	210-240
Schweinekoteletts, Dicke 3 cm	4	****	220-230	20-25
Geflügel				
Geflügel, 1,2-2,0 kg	2	****	200-220	60-80
Geflügel mit Füllung, 1,5 kg	2		170-180	80-100
Geflügel, Brust	2		170-180	45-60
Hähnchenschenkel	3	****	210-220	30-45
Hähnchenflügel	4		210-220	30-45
Geflügel, Brust, langsam gekocht	3	≡	100-120 *	60-90
Fleischgerichte				
Hackbraten, 1 kg	2		170-180	60-70
Grillwürste, Bratwurst	4	****	230 **	8-15
FISCH UND MEERESFRÜCHTE				
ganzer Fisch, 350 g	4	****	230-240	12-20
Fischfilet, Dicke 1 cm	4	****	220-230	8-12
Fischsteak, Dicke 2 cm	4	****	220-230	10-15
Jakobsmuscheln	4	****	230 *	5-10
Garnelen	4	****	230 *	3-10
GEMÜSE				
Ofenkartoffeln, Kartoffelspalten	3		210-220 *	30-40

Fortsetzung der Tabelle von der vorigen Seite

Gericht			°C	min
Ofenkartoffeln, halbiert	3	 + Backblech mit Wasser	200-210 *	40-50
Gefüllte Kartoffel	3		190-200	30-40
Pommes frites, hausgemacht	4		210-220 *	20-30
gemischtes Gemüse, Stücke	3	 + Backblech mit Wasser	190-200	30-40
gefülltes Gemüse	3		190-200	30-40
KONVENTIONELLE PRODUKTE – GEFROREN				
Pommes frites	3		210-220	20-25
Pommes frites, 2 Ebenen	2, 4		190-210	30-40
Hühnermedaillons	4		210-220 *	12-17
Fischstäbchen	2		210-220	15-20
Lasagne, 400 g	2		200-210	30-40
gewürfeltes Gemüse	2		190-200	20-30
Croissants	3		170-180	18-23
GEBACKENE PUDDINGS, SOUFFLÉS UND GRATINIERTER GERICHTE				
Kartoffelmoussaka	2		180-190	35-45
Lasagne	2		180-190	35-45
süß gebackener Pudding	2		160-180	40-60
süßes Soufflé	2		160-180 *	35-45
gratinierte Gerichte	3		170-190	30-45
gefüllte Tortillas, Enchiladas	2		180-200	20-35
Grillkäse	4		230 **	6-9
ANDERES				
Konservierung	2		180	30
Sterilisation	3		125	30
Kochen in einem Wasserbad	2		150-170 *	/
Wiederaufheizen	3		60-95	/
Tellererwärmung	2		75	15

Reinigung und Pflege



WARNUNG!

Ziehen Sie vor dem Reinigen den Netzstecker aus der Steckdose und warten Sie, bis das Gerät abgekühlt ist.

Reinigung und Benutzerwartung darf nicht von Kindern durchgeführt werden, es sei denn sie sind älter als 8 Jahre und werden von einem Erwachsenen beaufsichtigt!

Zur leichteren Reinigung sind Ofenraum und Backbleche mit einer speziellen Emaille für eine glatte und widerstandsfähige Oberfläche beschichtet.

Reinigen Sie das Gerät regelmäßig und entfernen Sie größere Verunreinigungen und Kalk mit warmem Wasser und Spülmittel. Verwenden Sie ein sauberes weiches Tuch oder ein Schwammtuch.

Geräteäußeres: verwenden Sie heiße Seifenlauge und ein weiches Tuch, um Verunreinigungen zu entfernen, und wischen Sie dann die Oberflächen trocken.

Geräteinnenraum: verwenden Sie für hartnäckigen Schmutz herkömmliche Ofenreiniger. Wischen Sie das Gerät bei Verwendung solcher Reinigungsmittel gründlich mit einem feuchten Tuch ab, um alle Reinigungsmittelreste zu entfernen.

Zubehör und Führungen: Mit heißer Seifenlauge und einem feuchten Tuch reinigen. Bei hartnäckigem Schmutz empfehlen wir das vorherige Einweichen und die Verwendung einer Bürste.

Wenn die Reinigungsergebnisse nicht zufriedenstellend sind, wiederholen Sie den Reinigungsvorgang.



INFORMATION!

Verwenden Sie niemals aggressive oder scheuernde Reinigungsmittel und -geräte (scheuernde Schwämme und Reinigungsmittel, Flecken- und Rostentferner, Schaber für Glaskeramikplatten).

Das Ofenzubehör ist spülmaschinenfest.

Speisereste (Fett, Zucker, Eiweiß) können sich während des Gebrauchs des Gerätes entzünden. Entfernen Sie daher vor jedem Gebrauch größere Schmutzstücke aus dem Ofeninneren und vom Zubehör.

Reinigung des Backofens mit der Aqua Clean-Funktion

Dieses Programm erleichtert das Entfernen von Flecken aus dem Ofen.

Die Funktion ist am effektivsten, wenn sie nach jedem Gebrauch regelmäßig verwendet wird.

Entfernen Sie vor dem Ausführen des Reinigungsprogramms alle großen sichtbaren Schmutz- und Speisereste aus dem Ofenraum.

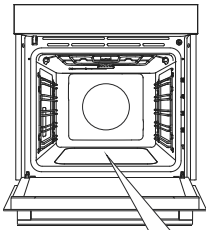

1 Legen Sie das flache Backblech in die erste Führungsebene und gießen Sie 0,4 Liter heißes Wasser hinein.

2 Drehen Sie den SYSTEMAUSWAHLSCHALTER auf Aqua Clean . Stellen Sie den TEMPERATURSCHALTER auf 80 °C.

3 Lassen Sie das Programm eine halbe Stunde lang laufen.

4 Wenn das Programm abgeschlossen ist, entfernen Sie das Backblech vorsichtig mit Topfhandschuhen (es kann sich noch etwas Wasser auf dem Backblech befinden). Wischen Sie die Flecken mit einem feuchten Tuch und Seifenlauge ab. Wischen Sie das Gerät gründlich mit einem feuchten Tuch ab, um alle Reinigungsmittelreste zu entfernen.

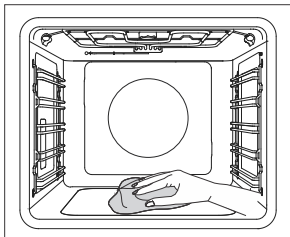
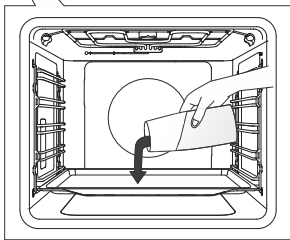

INFORMATION!

Wenn der Reinigungsvorgang nicht erfolgreich ist (bei besonders hartnäckigem Schmutz), wiederholen Sie ihn.

WARNUNG!

Verwenden sie das Aqua Clean-System nur, wenn der Ofen vollständig abgekühlt ist..

Entfernen des Kabels und fester ausziehbarer Führungen

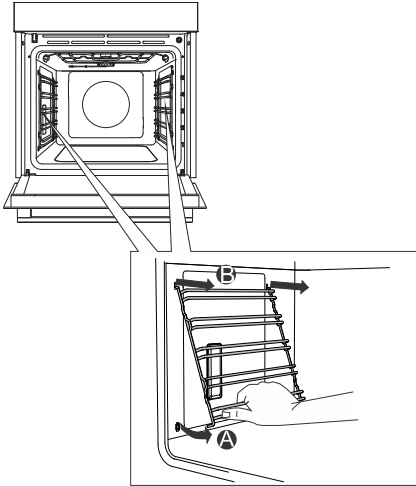

A Fassen Sie die Führungen an der Unterseite an und schieben Sie sie in Richtung Garraum.

B Ziehen Sie Führungen auf der oberen Seite aus den Öffnungen heraus.

 **INFORMATION!**
Achten Sie beim Entfernen der Führungen darauf, die Emaillebeschichtung nicht zu beschädigen.

Backofentür und Glasscheiben entfernen und austauschen

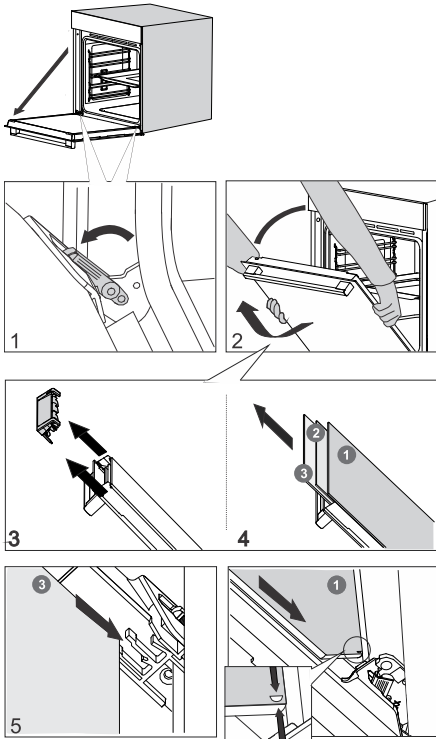

1 Öffnen Sie die Backofentür bis zum Anschlag.

2 Die Ofentür ist mit speziellen Stützen an den Scharnieren befestigt, zu denen auch Sicherheitshebel gehören. Drehen Sie die Sicherheitshebel um 90° zur Tür. Schließen Sie die Tür langsam bis zu einem Winkel von 45° (relativ zur Position der vollständig geschlossenen Tür). Heben Sie dann die Tür an und ziehen Sie sie heraus.

Die Türglasscheibe **des Ofens** kann von innen gereinigt werden, muss aber zuerst von der Gerätetür entfernt werden. Gehen Sie zunächst wie unter Punkt 2 beschrieben vor, entfernen Sie sie jedoch nicht.

3 Entfernen Sie die Luftführung. Halten Sie sie mit Ihren Händen auf der linken und rechten Seite der Tür. Entfernen Sie sie, indem Sie sie leicht in Ihre Richtung ziehen.

4 Halten Sie das Türglas an der Oberkante und entfernen Sie es. Gleiches gilt für die zweite und dritte Glasscheibe (je nach Modell).

5 Das Wiedereinsetzen der Glasscheiben erfolgt in umgekehrter Reihenfolge.

INFORMATION!

Das Wiedereinsetzen der Tür erfolgt in umgekehrter Reihenfolge. Falls sich die Tür nicht richtig öffnen oder schließen lässt, überprüfen Sie, ob die Einkerbungen der Scharniere richtig in den Scharnierhalterungen sitzen.

WARNUNG!

Das Ofentürscharnier kann mit erheblicher Kraft schließen. Drehen Sie daher beim Anbringen oder Entfernen der Gerätetür immer beide Sicherheitshebel zur Stütze.

Sanftes Schließen und Öffnen der Tür (vom Modell abhängig)

Die Ofentür ist mit einem System ausgestattet, das die Türschließkraft ab einem Winkel von 75 Grad dämpft. Es ermöglicht ein einfaches, leises und sanftes Öffnen und Schließen der Tür. Ein leichtes Drücken (in einem Winkel von 15° zur geschlossenen Türposition) reicht aus, damit sich die Tür automatisch und sanft schließt.



WARNUNG!

Wenn die Kraft zum schließen der Tür zu stark ist, wird die Wirkung des Systems reduziert oder das System wird aus Sicherheitsgründen umgangen.

Austausch des Leuchtmittels im Garraum

Die Glühbirne ist ein Verbrauchsmaterial und daher nicht von der Garantie abgedeckt. Entfernen Sie vor dem Auswechseln der Glühbirne alle Zubehörteile aus dem Ofen.

Halogenlampe: G9, 230 V, 25 W

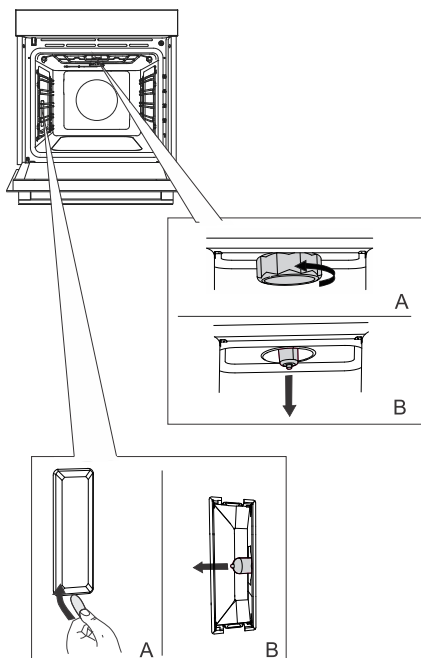

1 Schrauben Sie die Abdeckung ab und entfernen Sie sie (gegen den Uhrzeigersinn). Entfernen Sie die Halogenlampe.

2 Entfernen Sie die Abdeckung mit einem flachen Kunststoffwerkzeug. Entfernen Sie die Halogenlampe.

💡 INFORMATION!
Achten Sie darauf, die Emaillbeschichtung nicht zu beschädigen. Verwenden Sie Schutzausrüstung, um Verbrennungen zu vermeiden.



WARNUNG!

Ersetzen Sie die Glühbirne nur, wenn das Gerät von der Stromversorgung getrennt ist.

Tabelle Störungen und Fehler

Besondere Hinweise und Störungsmeldungen

Während der Garantiefrist dürfen Reparaturen nur von einem vom Hersteller autorisierten Kundendienst durchgeführt werden.

Vor der Durchführung von Reparaturarbeiten muss das Gerät durch Ausschalten der Sicherung oder Herausziehen des Steckers aus der Steckdose vom Stromnetz getrennt werden.

Jede nicht autorisierte Reparatur des Gerätes kann zu Stromschlägen und Kurzschlüssen führen. Führen Sie sie daher nicht durch. Überlassen Sie solche Arbeiten einem Experten oder Servicetechniker.

Bei kleineren Problemen mit dem Betrieb des Gerätes lesen Sie in diesem Handbuch nach, ob Sie das Problem selbst beheben können.

Wenn das Gerät aufgrund unangemessener Bedienung oder Handhabung nicht ordnungsgemäß oder überhaupt nicht funktioniert, ist ein Besuch eines Servicetechnikers auch während der Garantiezeit nicht kostenlos.

Bewahren Sie die Gebrauchsanweisung zum späteren Nachschlagen auf und geben Sie sie an nachfolgende Besitzer oder Benutzer des Gerätes weiter.

Im Folgenden finden Sie einige Hinweise zur Behebung häufig auftretender Probleme.

Störung/Fehler	Ursache
Die Sicherung hat mehrere Male den Strom abgeschaltet ...	Rufen Sie bitte den Kundendienst an.
Die Garraumbeleuchtung funktioniert nicht ...	Der Vorgang des Austauschens der Glühbirne im Ofen wird im Kapitel „Glühbirne austauschen“ beschrieben.

Wenn die Probleme trotz Beachtung der obigen Hinweise weiterhin bestehen, wenden Sie sich an einen autorisierten Servicetechniker. Reparaturen oder Garantieansprüche, die sich aus einem falschen Anschluss oder einer falschen Verwendung des Gerätes ergeben, fallen nicht unter die Garantie. In diesem Fall übernimmt der Benutzer die Reparaturkosten.

Entsorgung

Entsorgung von Gerät und Verpackung

Das Elektro- und Elektronikgerätegesetz (ElektroG) enthält eine Vielzahl von Anforderungen an den Umgang mit Elektro- und Elektronikgeräten. Die wichtigsten sind hier zusammengestellt.

1. Getrennte Erfassung von Altgeräten

Elektro- und Elektronikgeräte, die zu Abfall geworden sind, werden als Altgeräte bezeichnet. Besitzer von Altgeräten haben diese einer vom unsortierten Siedlungsabfall getrennten Erfassung zuzuführen. Altgeräte gehören insbesondere nicht in den Hausmüll, sondern in spezielle Sammel- und Rückgabesysteme.

2. Batterien und Akkus sowie Lampen

Besitzer von Altgeräten haben Altbatterien und Altakkumulatoren, die nicht vom Altgerät umschlossen sind, sowie Lampen, die zer- störungsfrei aus dem Altgerät entnommen werden können, im Regelfall vor der Abgabe an einer Erfassungsstelle vom Altgerät zu trennen. Dies gilt nicht, soweit Altgeräte einer Vorbereitung zur Wiederverwendung unter Beteiligung eines öffentlich-rechtlichen Entsorgungsträgers zugeführt werden.

3. Möglichkeiten der Rückgabe von Altgeräten

Besitzer von Altgeräten aus privaten Haushalten können diese bei den Sammelstellen der öffentlich-rechtlichen Entsorgungsträger oder bei den von Herstellern oder Vertriebern im Sinne des ElektroG eingerichteten Rücknahmestellen unentgeltlich abgeben.

Rücknahmepflichtig sind Geschäfte mit einer Verkaufsfläche von mindestens 400 m² für Elektro- und Elektronikgeräte sowie die- jenigen Lebensmittelgeschäfte mit einer Gesamtverkaufsfläche von mindestens 800 m², die mehrmals pro Jahr oder dauerhaft Elektro- und Elektronikgeräte anbieten und auf dem Markt bereitstellen. Dies gilt auch bei Vertriebu- nter Verwendung von Fernkom- munikationsmitteln, wenn die Lager- und Versandflächen für Elektro- und Elektronikgeräte mindestens 400 m² betragen oder die gesamten Lager- und Versandflächen mindestens 800 m² betragen. Vertrieber haben die Rücknahme grundsätzlich durch geeignete Rückgabemöglichkeiten in zumutbarer Entfernung zum jeweiligen Endnutzer zu gewährleisten.

Die Möglichkeit der unentgeltlichen Rückgabe eines Altgerätes besteht bei rücknahmepflichtigen Vertriebern unter anderem dann, wenn ein neues gleichartiges Gerät, das im Wesentlichen die gleichen Funktionen erfüllt, an einen Endnutzer abgegeben wird. Wenn ein neues Gerät an einen privaten Haushalt ausgeliefert wird, kann das gleichartige Altgerät auch dort zur unentgeltlichen Abholung übergeben werden; dies gilt bei einem Vertrieb unter Verwendung von Fernkommunikationsmitteln für Geräte der Kategorien 1, 2 oder 4 gemäß § 2 Abs. 1 ElektroG, nämlich „Wärmeüberträger“, „Bildschirmgeräte“ oder „Großgeräte“ (letztere mit mindestens einer äußeren Abmessung über 50 Zentimeter). Zu einer entsprechenden Rückgabe-Absicht werden Endnutzer beim Abschluss eines Kauf- vertrages befragt. Außerdem besteht die Möglichkeit der unentgeltlichen Rückgabe bei Sammelstellen der Vertrieber unabhängig vom Kauf eines neuen Gerätes für solche Altgeräte, die in keiner äußeren Abmessung größer als 25 Zentimeter sind, und zwar be- schränkt auf drei Altgeräte pro Gerätart.

4. Datenschutz-Hinweis

Altgeräte enthalten häufig sensible personenbezogene Daten. Dies gilt insbesondere für Geräte der Informations- und Telekommuni- kationstechnik wie Computer und Smartphones. Bitte beachten Sie in Ihrem eigenen Interesse, dass für die Löschung der Daten auf den zu entsorgenden Altgeräten jeder Endnutzer selbst verantwortlich ist.

5. Bedeutung des Symbols „durchgestrichene Mülltonne“



Das auf Elektro- und Elektronikgeräten regelmäßig abgebildete Symbol einer durchgestrichenen Mülltonne weist darauf hin, dass das jeweilige Gerät am Ende seiner Lebensdauer getrennt vom unsortierten Siedlungsabfall zu erfassen ist.

Wir behalten uns das Recht auf eventuelle Änderungen und Fehler in der Gebrauchsanleitung vor.

Garprüfung

EN60350-1: Nur vom Hersteller gelieferte Ausrüstung verwenden.

Setzen Sie das Backblech immer bis zur Endposition an der Führung ein. Legen Sie Gebäck oder Kuchen in Backformen so hinein wie auf dem Bild gezeigt.

*Heizen Sie das Gerät vor, bis die eingestellte Temperatur erreicht ist. Verwenden Sie nicht den Schnellvorheizmodus.

**Heizen Sie das Gerät 10 Minuten lang vor. Verwenden Sie nicht den Schnellvorheizmodus.

***Wenden nach 2/3 der Garzeit.

BACKEN						
Gericht	Ausrüstung	Backform Platzierung		°C	min	
Kekse/Plätzchen – Einzelschiene	flaches Backblech		3	140	30-40	
Kekse/Plätzchen – Einzelschiene	flaches Backblech		3	150	30-40	
Kekse – zwei Einschubrahmen/Ebenen	flaches Backblech		2, 4	140	45-55	
Kekse – drei Schienen/Ebenen	flaches Backblech		1, 4, 5	135	50-60	
Cupcakes – Einzelschiene	flaches Backblech		3	160 *	20-30	
Cupcakes – Einzelschiene	flaches Backblech		3	160	30-40	
Cupcakes – zwei Einschubrahmen/Ebenen	flaches Backblech		2, 4	145	40-50	
Cupcakes – drei Schienen/Ebenen	flaches Backblech		1, 3, 5	140-150	30-50	
Biskuittorte	runde Metallform, Durchmesser 26 cm/Gitterschiene		1	150	45-55	
Biskuittorte	runde Metallform, Durchmesser 26 cm/Gitterschiene		3	160	45-55	
Biskuitkuchen – zwei Schienen/Ebenen	2 × runde Metallform, Durchmesser 26 cm/Gitterschiene		2, 4	160 **	45-55	
Apfelkuchen	2 × runde Metallform, Durchmesser 20 cm/Gitterschiene		1	170	90-120	
Apfelkuchen	2 × runde Metallform, Durchmesser 20 cm/Gitterschiene		2	170	80-110	

BRATEN

Gericht	Ausrüstung	Backform Platzierung		°C	⌚ min	<input type="checkbox"/>
Toastbrot	Gitterschiene		5	230	4-7	▼▼▼▼
Pljeskavica (Hackfleisch-Scheiben)	Gitterschiene + flaches Backblech als Abtropfschale		5	230	20-35 ***	▼▼▼▼



876763-a11

