

HOMESTORY

WOHNEN, WIE ES DIR GEFÄLLT.

SCHLAFEN

BETRIEBSANLEITUNG



FLORIDA

BOX-SYSTEM MIT FURTEIL

160/180/200x200

(Bitte aufbewahren) (Stand 01.01.2021)

setone
by Musterring

Nutzen Sie die Sicherheit einer großen Marke.



5 Jahre Garantie.

Auf set one Möbel ist Verlass.

Die Garantiebestimmungen, Gebrauchs- und Pflegeanweisungen sind im set one Möbel-Gütepass geregelt.



Servicetelefon

Haben Sie Fragen oder Verbesserungsvorschläge?

Dann rufen Sie uns an!

24 - Stunden - Service über das Musterring Servicetelefon.



Individualität

Die set one Produktkennzeichnung belegt, dass Sie ein Unikat gekauft haben.



Pflege

Wir empfehlen Musterring Pflegeprodukte.

Lederpflege & Reinigung

Stoff-/ Mikrofaserpflege & Reinigung

Holzpflege und Sonderprodukte



Zu bestellen unter www.musterring-care.com
oder unter der kostenlosen Beratungsnummer
+ 49 (0) 800 / 88 88 885.

Bei Fragen sprechen Sie uns bitte an;
wir helfen Ihnen gerne weiter.

Zur Werterhaltung Ihrer Möbel

Unsere Pictogramme mit Erläuterungen

Aufbau

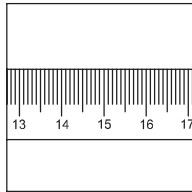

Maßangaben in den Preis- und Typenlisten beachten



Neu-/Umbauten sind vor der Lieferung abzuschließen

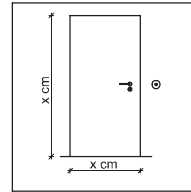

Stellflächen müssen eben und frei zugänglich sein

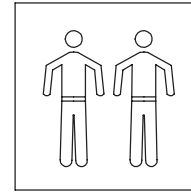

Lieferung und Montage nur durch Fachpersonal

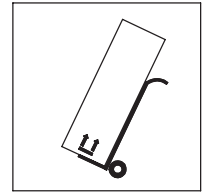

Verpackungsrichtlinien und Transporthinweise beachten

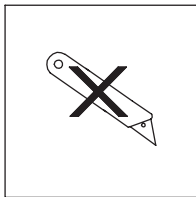

Nicht durch die Verpackung schneiden

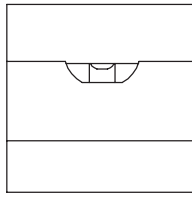

Genaueres Ausrichten mit der Wasserwaage erforderlich

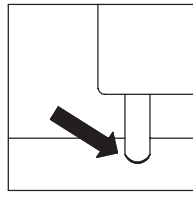

Möbelfüße/-gleiter sind den Fußböden anzupassen

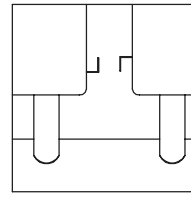

Elementverbindungen nach Herstellervorgaben

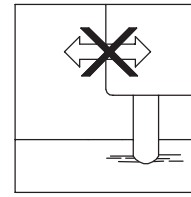

Montagezustand nicht ohne Demontage verändern

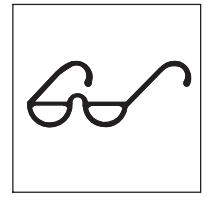

Abnahme durch Sicht- und Funktionsprüfung

Betrieb

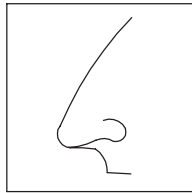

Neumöbelgeruch ist material- und warentypisch

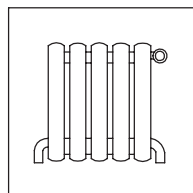

Mindestabstand zu Heizquellen beachten

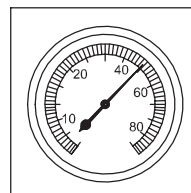

Empfohlenes Raumklima
Ø 45-55% Luftfeuchte

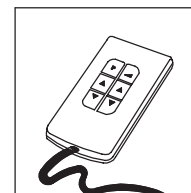

Betriebsanleitung beachten

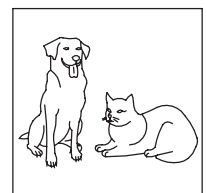

Haustiere schaden Bezügen bzw. Oberflächen

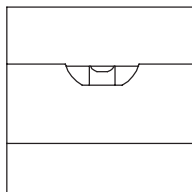

Genaueres Ausrichten mit der Wasserwaage erforderlich

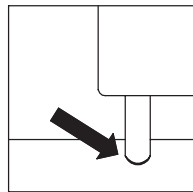

Möbelfüße/-gleiter sind den Fußböden anzupassen

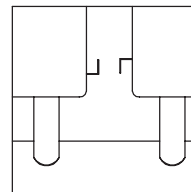

Elementverbindungen nach Herstellervorgaben

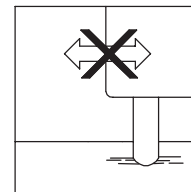

Montagezustand nicht ohne Demontage verändern

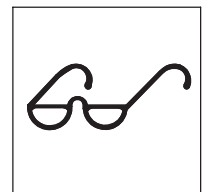

Abnahme durch Sicht- und Funktionsprüfung

Wartung

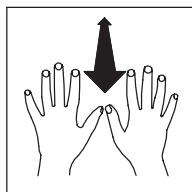

Polsterbezüge regelmäßig aufklöpfen

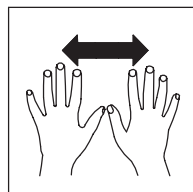

Polsterbezüge regelmäßig glätten

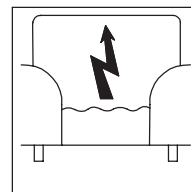

Statische Aufladung der Bezüge möglich

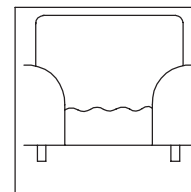

Legerer Polsteraufbau neigt zur Wellenbildung

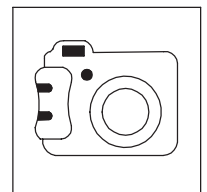

Im Schadenfall Foto: Gesamt-, Detailansicht

Box-System Florida SKL 160/180/200 x 200 mit Fußteil



D Montageanleitung

GB Assembly instructions

NL Handleiding voor de montage

PL Instrukcja montazu

TR Montaj talimati

RU Инструкция по монтажу

RO Instrucțiunile de instalare

I Istruzioni per l'installazione

F Instructions d'installation

SK Návod na inštaláciu

CZ Návod k instalaci

H Telepítési utasítások

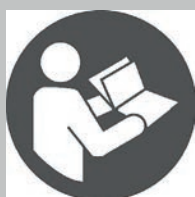

70907322

270620160

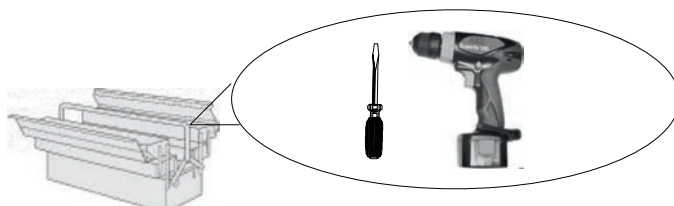
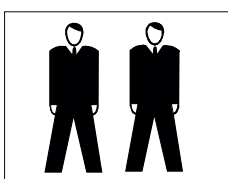

Service • Dienstverlening • Serwis • Servis • Сервисная служба

Name • Naam • Nazwa • İsim • Название

Boxsystem Florida

Nr. • No. • Номер

mit oder ohne Fußteil

Typ • Type • Тип • Тип

Florida 160/180/200 x200

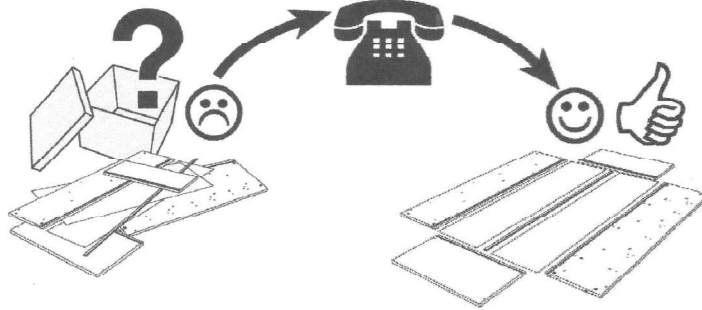
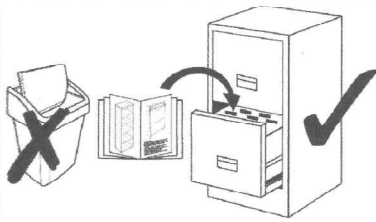

Beschlagbeutel
je Kopf- und je Fußteil 1x

A	2X	B	8X

A	4X	B	2X	C	4x
Linsenschraube M6x30		Metall- verbinder		Distanzscheibe 12,5 mm	

optional

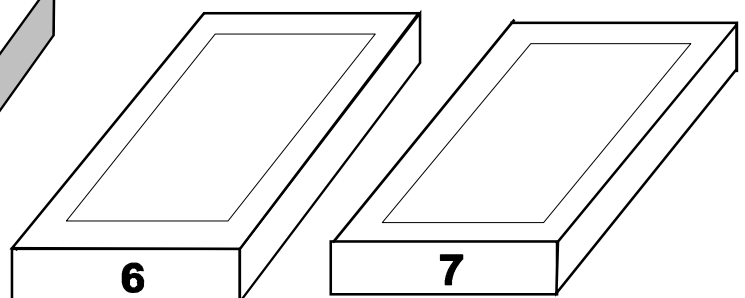
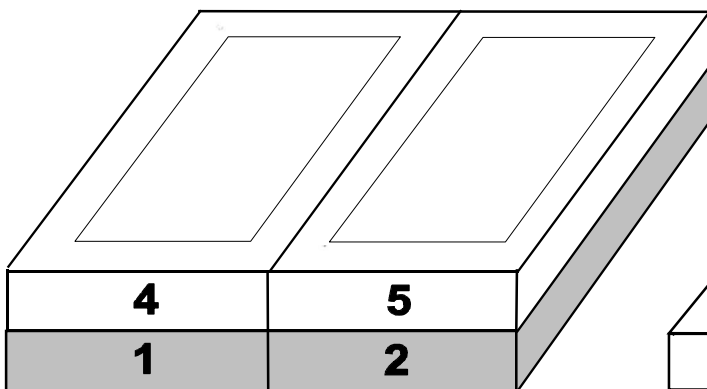
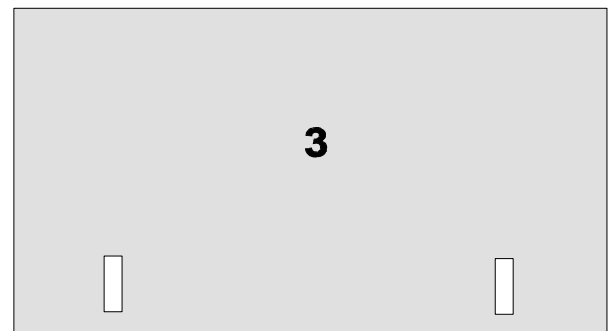

Entfernung der Transportsicherung

1. Liege mit Bettkasten nach Oben ablegen

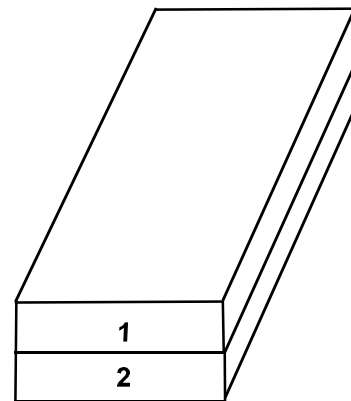

2. Transportsicherung (Schraube) herausdrehen und Bettkasten nach Unten drücken. Anschließend Bettkasten vorsichtig öffnen und Bett auf den Bettkasten stellen.

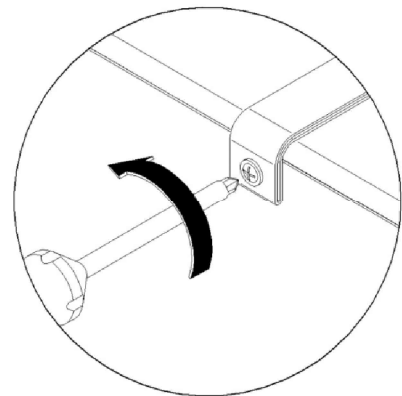

Achtung! Bettkasten kann ohne Gegendruck nach Entfernen der Transportsicherung aufspringen!

1. Liegefläche öffnen und Bettklappen einsetzen

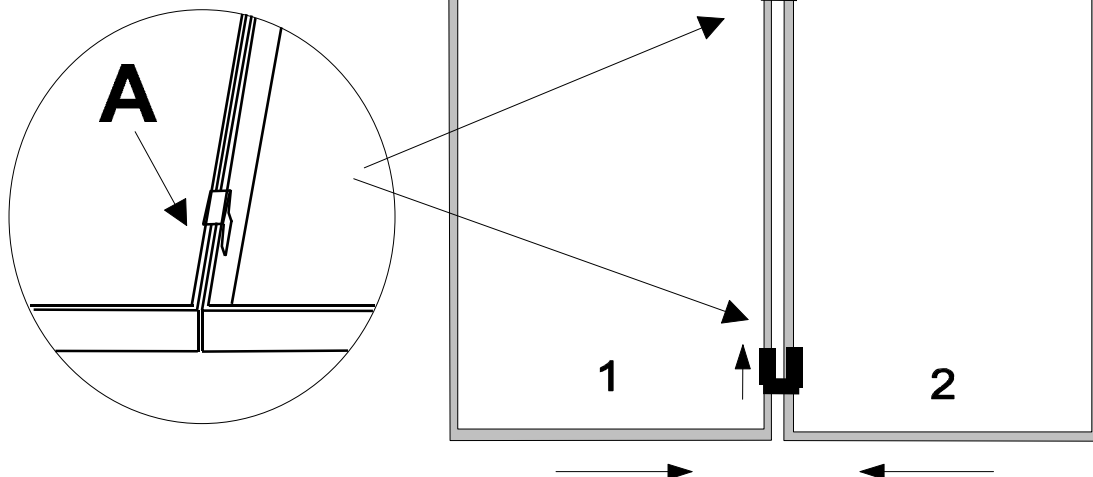

1.1. Anbringen der Möbelverbinder für Kopf- und optionalem Fußteil am Bettkasten

Bohrungen vorsichtig mit spitzem Gegenstand vorsichtig durchstoßen (von außen).

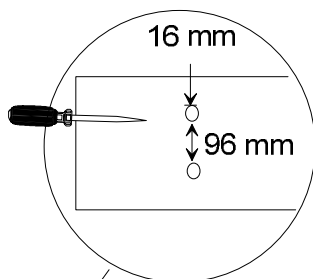

Achtung!!
Bei Betten ohne Fußteil darf der Stoff nur am Kopfende durchgestoßen werden!

Die Bohrungen befinden sich in der Mitte der Bettkästen

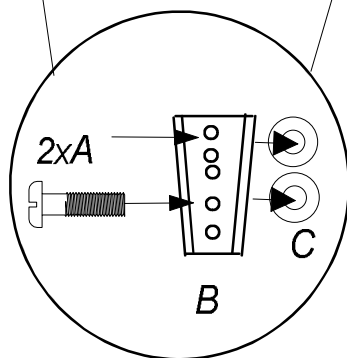

2. Einhängen des Kopfteils bei geöffneten Bettkästen

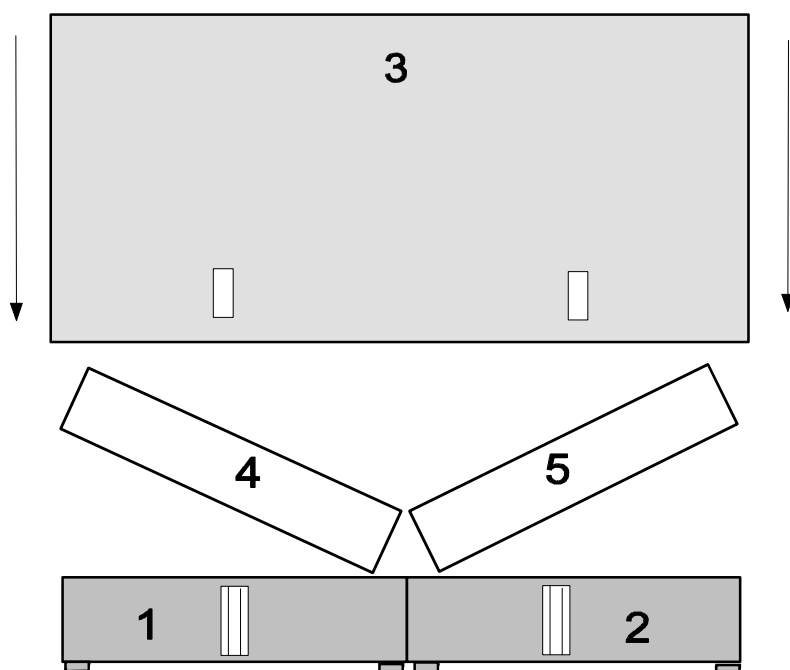

3. Lüftungsgitter einsetzen

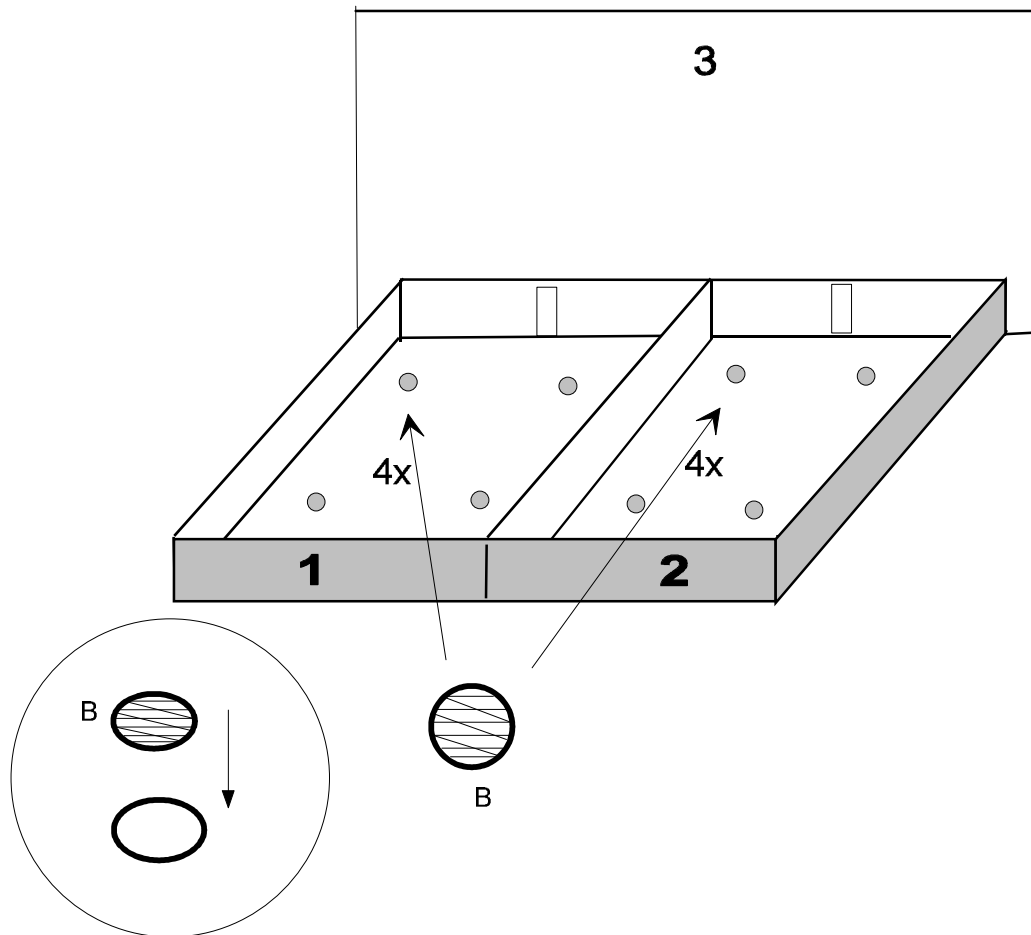

4. Einhängen des Fußteils (optional) bei geöffneten Bettkästen

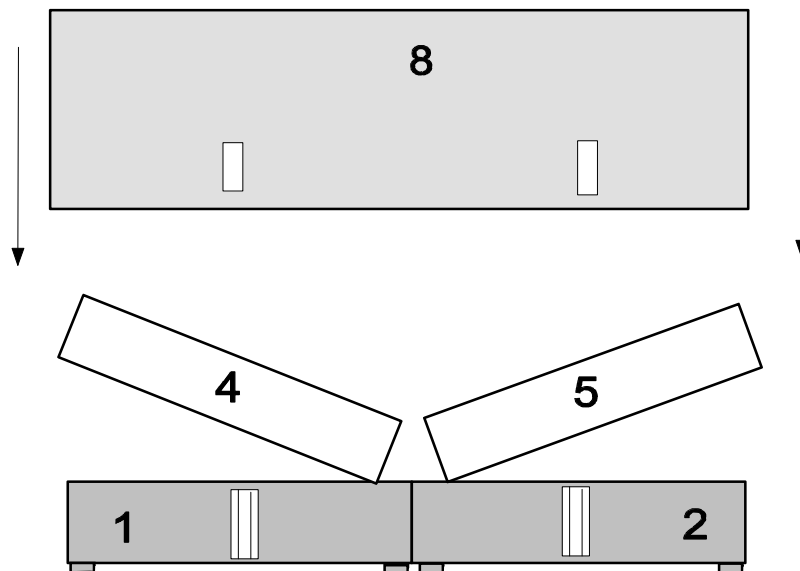

5.

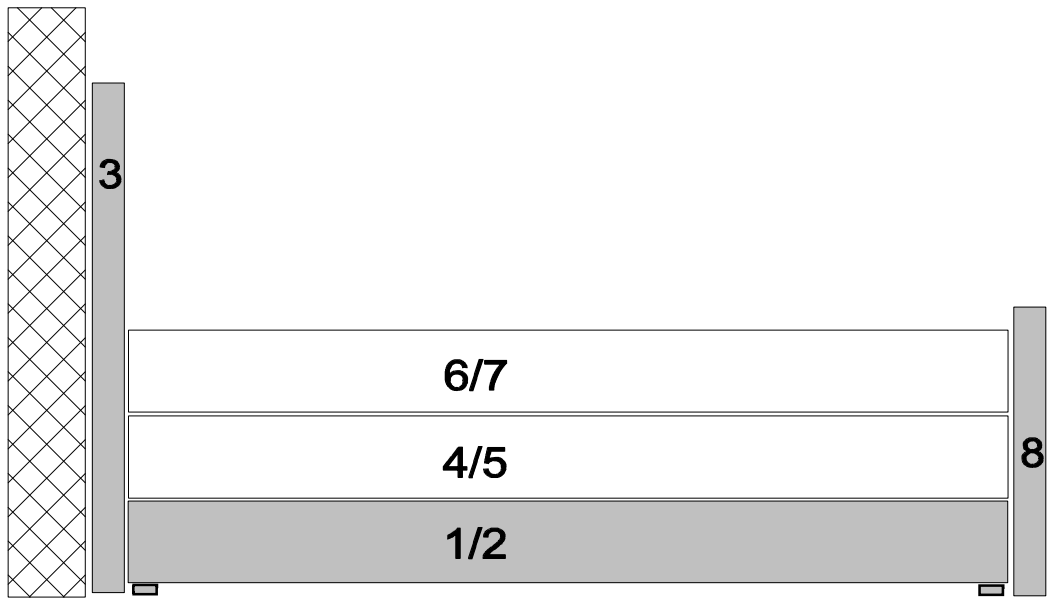

Achtung! Das Bett kann nicht freistehend im Raum aufgestellt werden und sollte mit dem Kopfteil an der Wand stehen.