

Art.Nr.
5910204901
AusgabeNr.
5910204901_1001
Rev.Nr.
02/03/2023

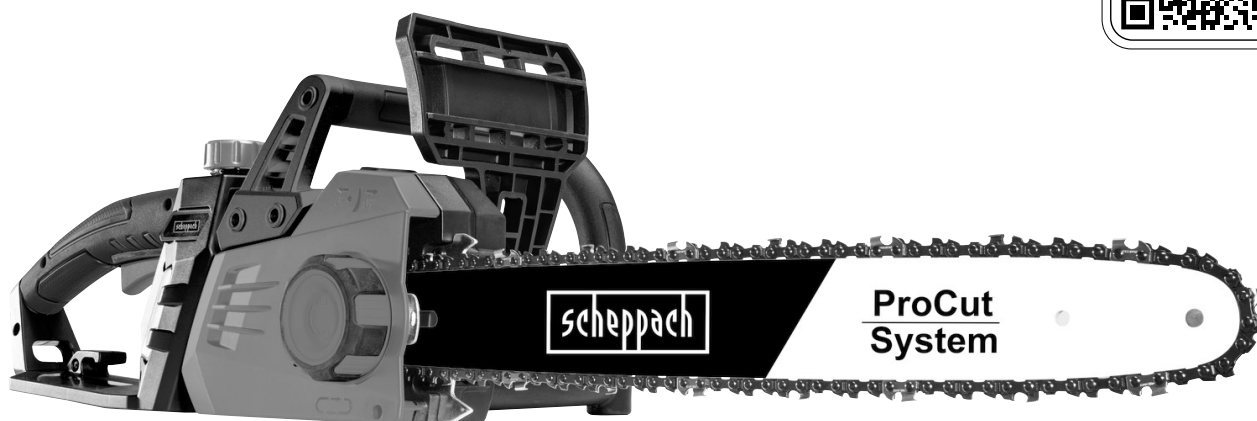

schepach

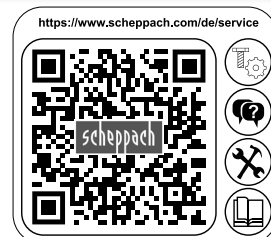

CSE2600

DE	Elektrokettensäge Originalbedienungsanleitung	8
GB	Electric chainsaw Translation of original instruction manual	25
FR	Tronçonneuse électrique Traduction des instructions d'origine	39
NL	Elektrische kettingzaag Vertaling van de originele gebruiksaanwijzing	55
IT	Sega a catena elettrica Traduzione dalle istruzioni d'uso originali	71
ES	Sierra de cadena eléctrica Traducción de la instrucción de original	86
PL	Elektryczna piła łańcuchowa Tłumaczenie oryginalnej instrukcji obsługi	101
HU	Elektromos láncfűrész Az eredeti használati útmutató fordítása	117

CZ	Elektrická řetězová pila Překlad originálního návodu k obsluze	132
SK	Elektrická reťazová píla Preklad originálu návodu na obsluhu	146
SE	Elektrisk motorsåg Översättning från den ursprungliga bruksanvisningen	160
FI	Sähkömoottorisaha Käännös alkuperäisestä käyttöohjeesta	173
EE	Elektriline kettsaag Tõlge Originaalkasutusjuhend	187
LT	Elektrinis grandininis pjūklas Vertimas originali naudojimo instrukcija	201
LV	Elektriskais ķēdes zāģis Tulkošana no oriģinālā lietošanas instrukcija	215
DK	Elkædesav Oversættelse af den originale betjeningsvejledning	229



ACHTUNG!
CAUTION!
ATTENTION!

Vor Inbetriebnahme die Bedienungsanleitung genau durchlesen!
Read the manual carefully before operating this machine!
Lire la notice intégralement avant l'utilisation de la machine!

1

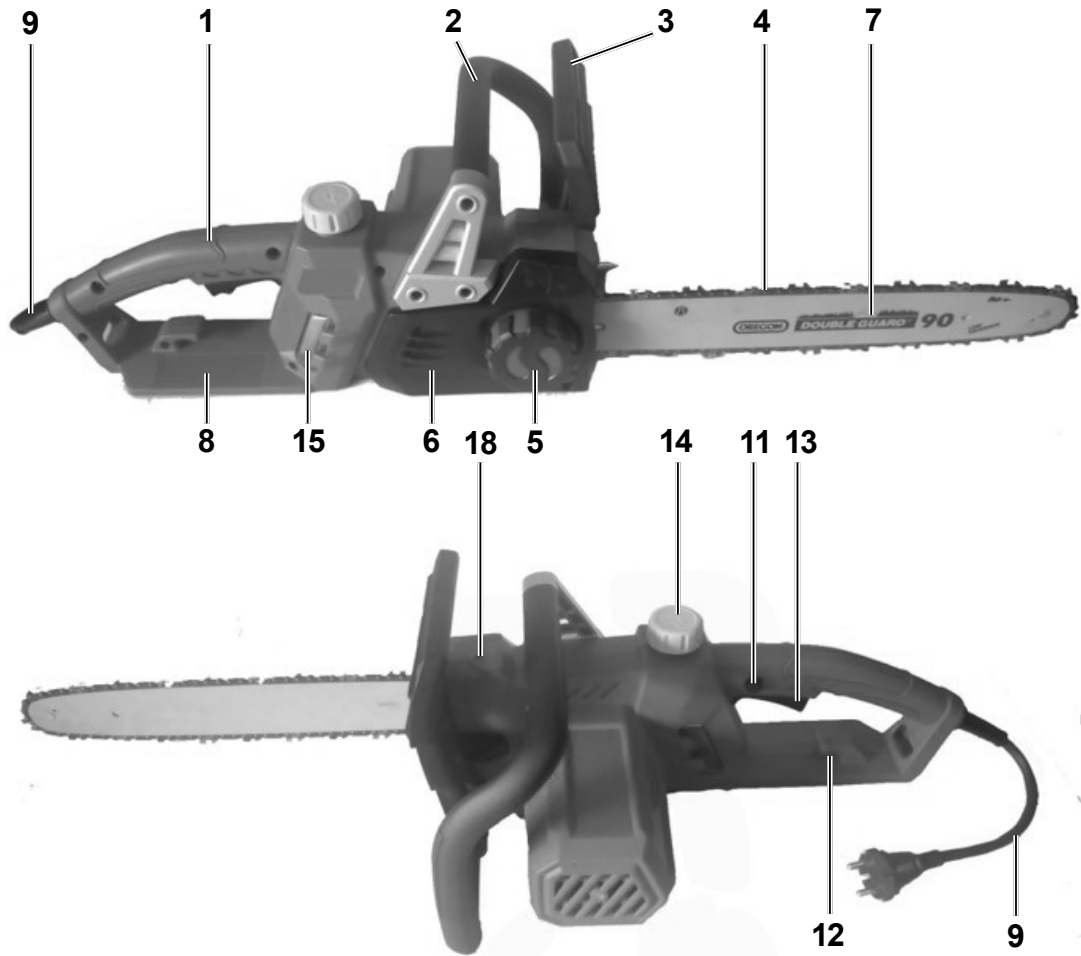

2

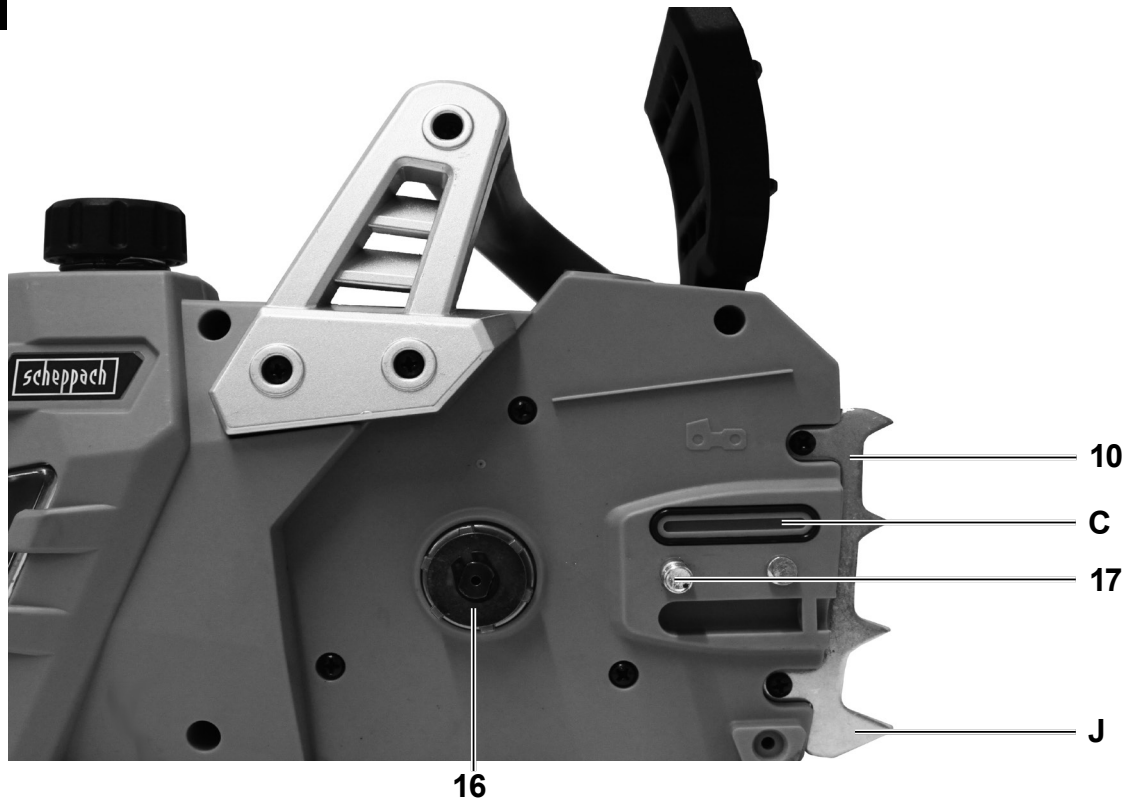

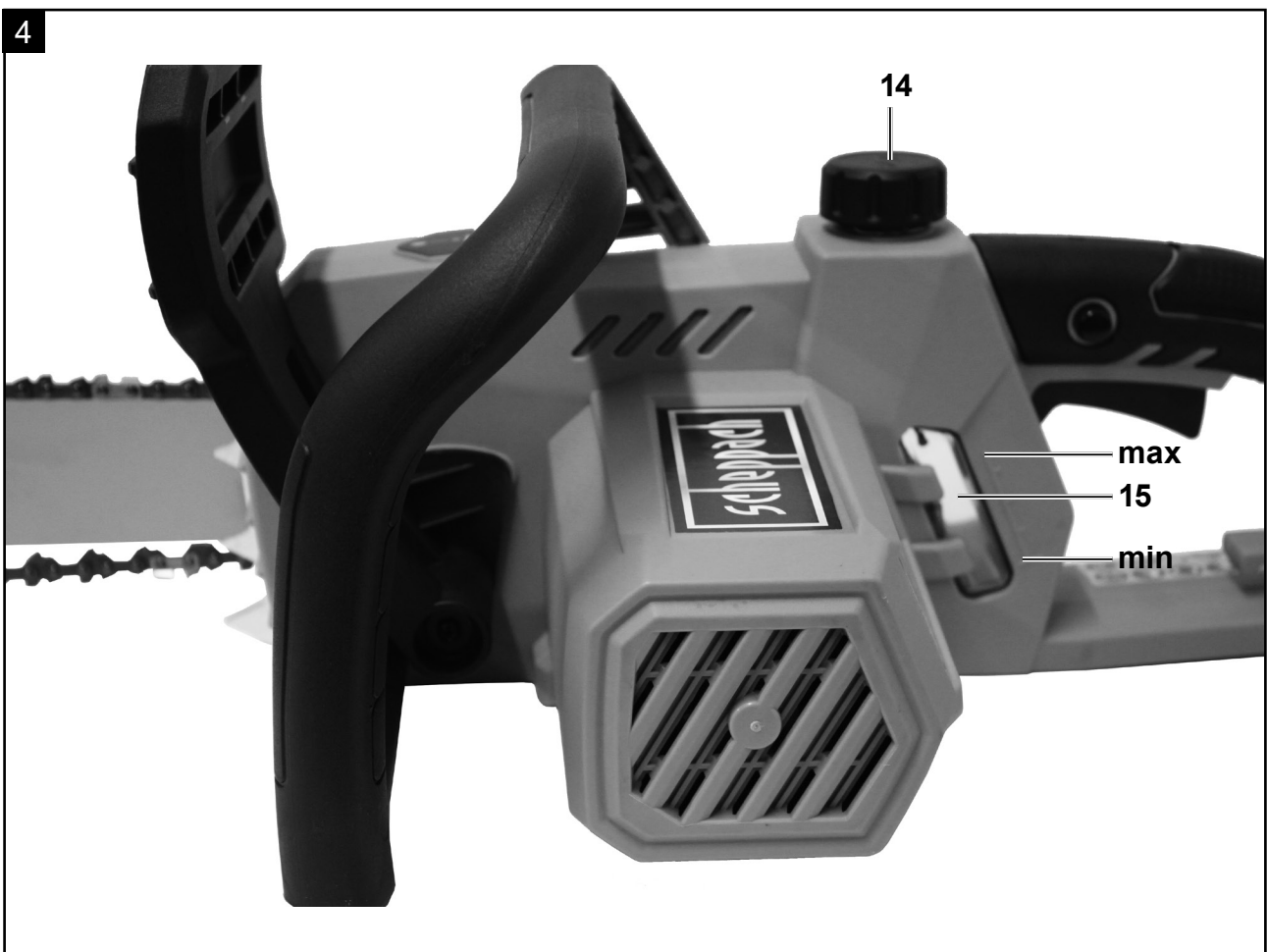
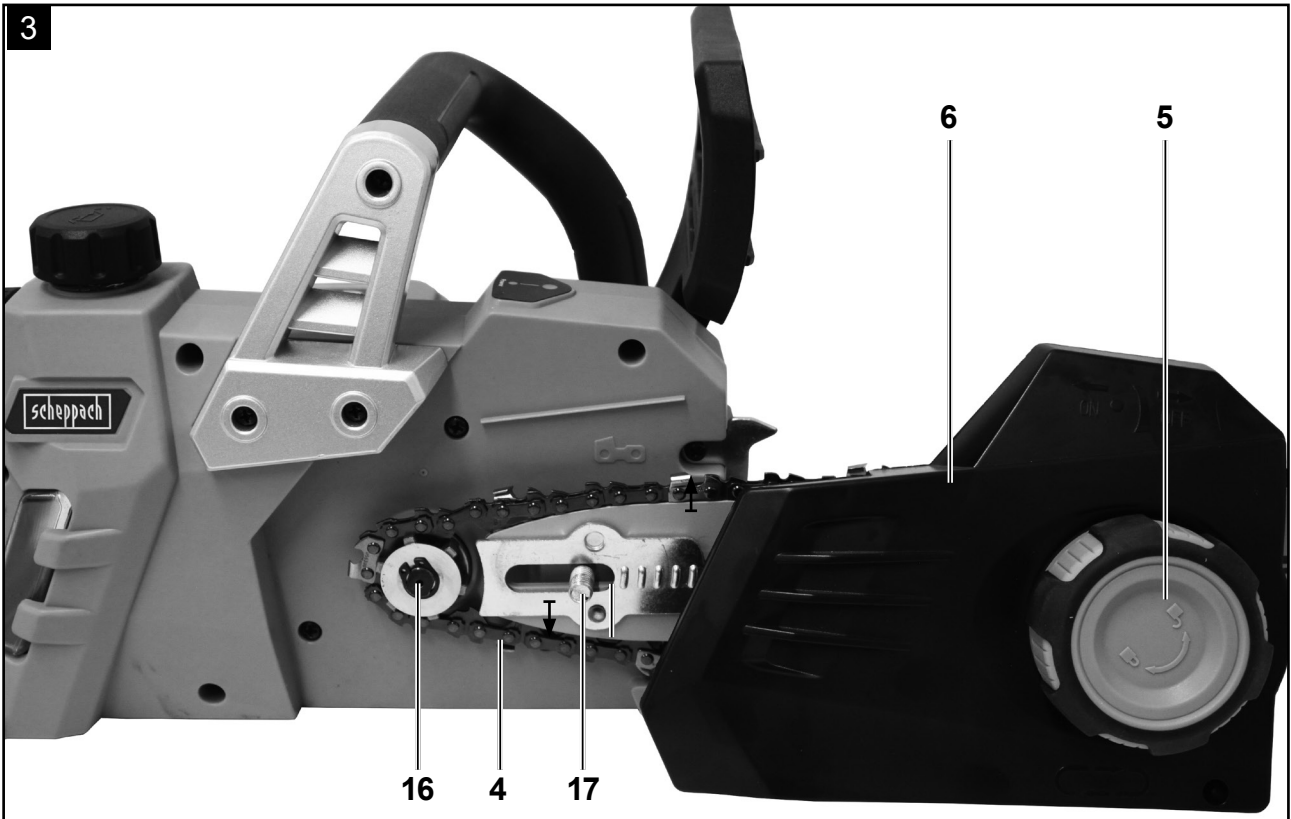

5

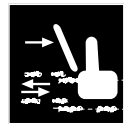
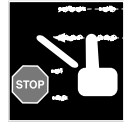

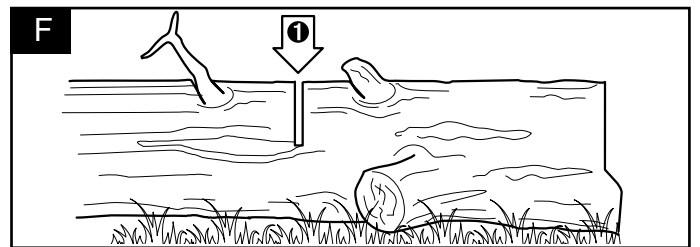
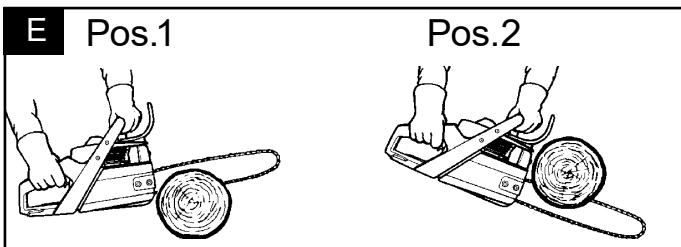
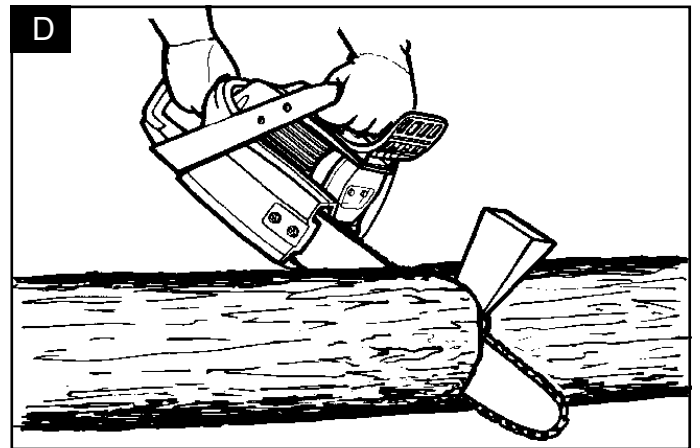
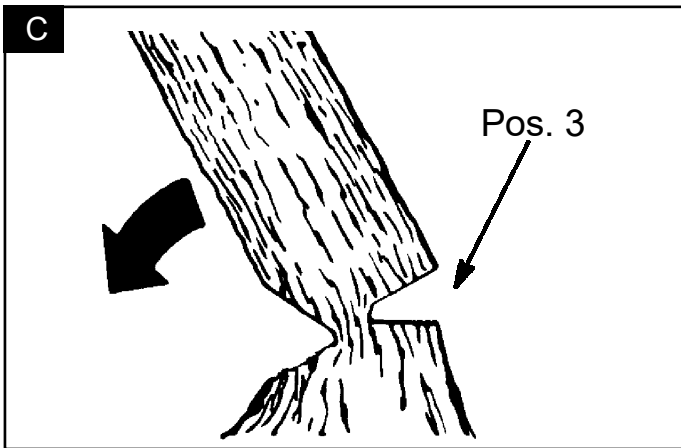
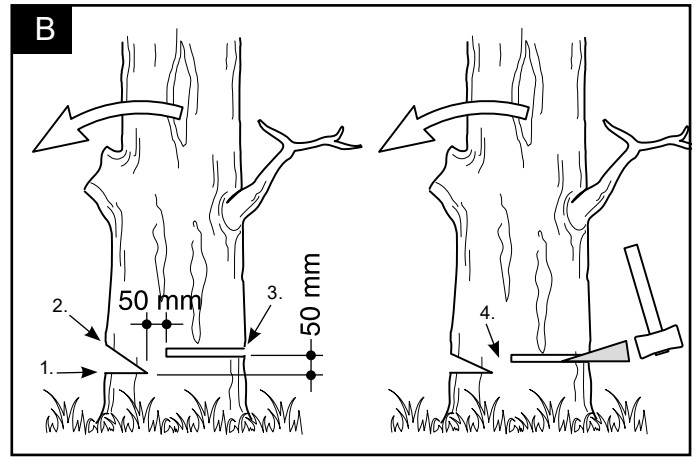
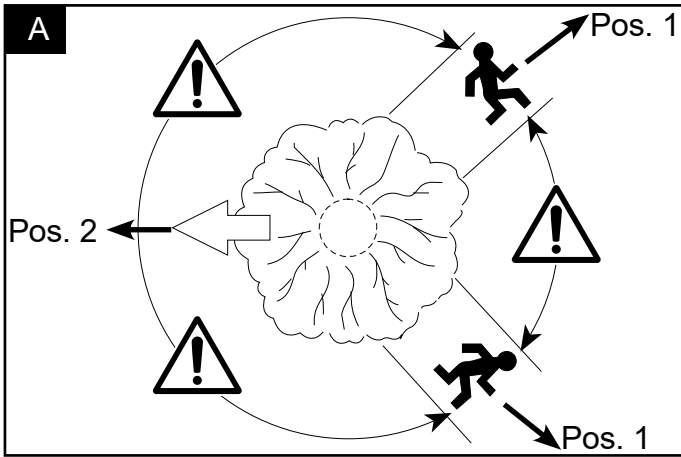

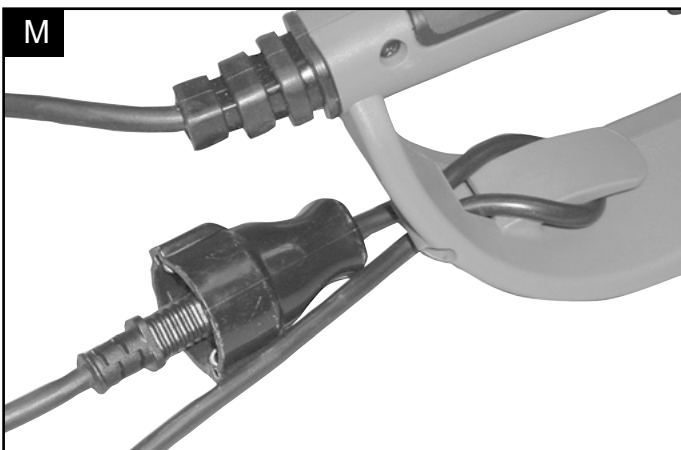
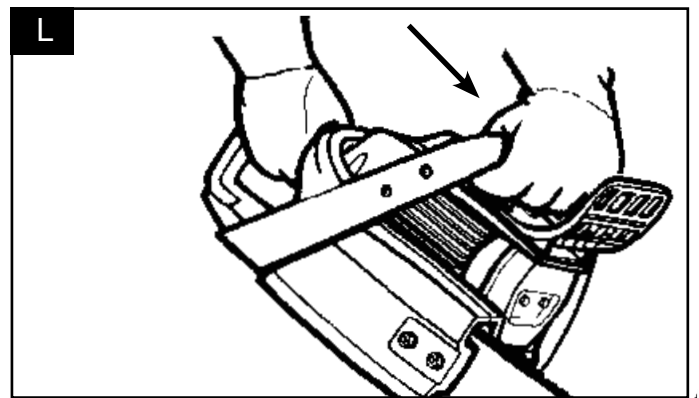
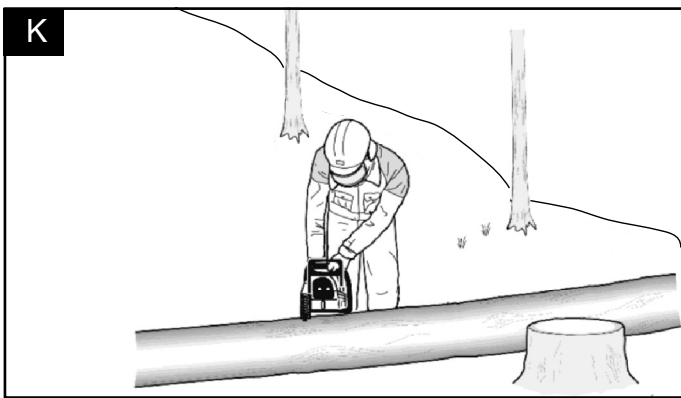
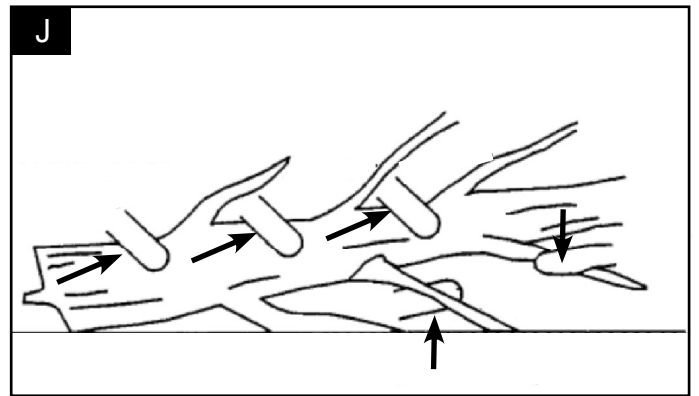
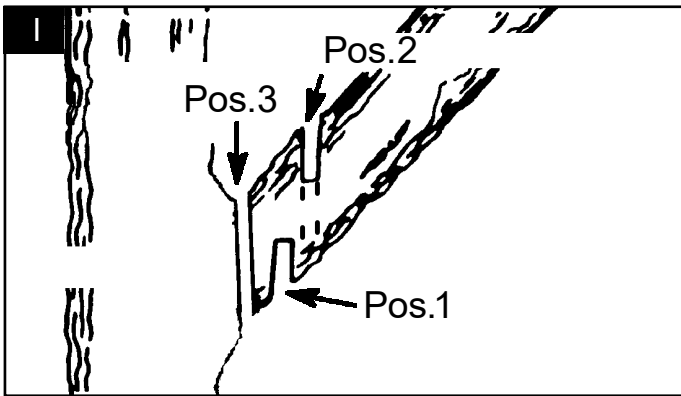
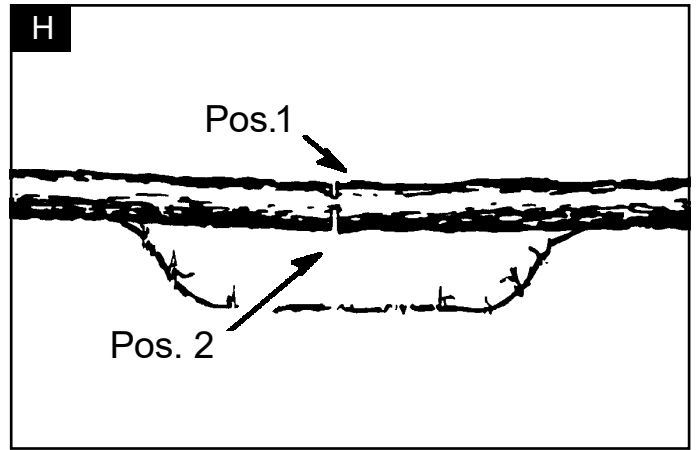
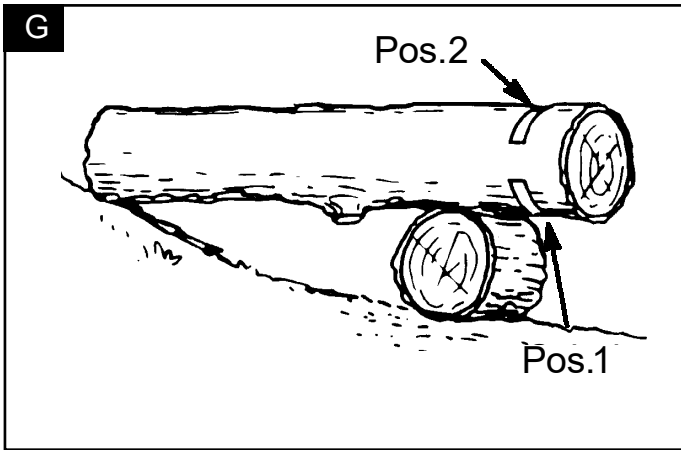

Erklärung der Symbole auf dem Gerät

	<p>Warnung! Bei Nichteinhaltung Lebensgefahr, Verletzungsgefahr oder Beschädigung des Werkzeugs möglich.</p>
	<p>Vor Inbetriebnahme Bedienungsanleitung und Sicherheitshinweise lesen und beachten!</p>
	<p>Tragen Sie immer Schutzbrille, Gehörschutz und einen Schutzhelm.</p>
	<p>Tragen Sie immer Sicherheitshandschuhe, wenn Sie das Gerät benutzen.</p>
	<p>Tragen Sie immer rutschfeste Sicherheitsschuhe mit Schnittschutz, wenn Sie das Gerät benutzen.</p>
	<p>Wichtig ist das Tragen von Schutzkleidung für Füße, Beine, Hände und Unterarme.</p>
	<p>Wenn das Netzkabel schadhaft oder gerissen ist, muss es sofort von der Stromversorgung getrennt werden.</p>
	<p>Schutzklasse II (Doppelisolierung)</p>
	<p>Warnung! Gefahr von Rückschlag (Kickback). Hüten Sie sich vor einem Rückschlag der Kettensäge und vermeiden Sie Kontakt mit der Schienenspitze.</p>
	<p>Benutzen Sie das Gerät nicht einhändig.</p>
	<p>Benutzen Sie das Gerät immer mit beiden Händen.</p>
	<p>Setzen Sie die Maschine nicht dem Regen aus. Das Gerät darf weder feucht sein, noch in feuchter Umgebung betrieben werden.</p>
	<p>Garantierter Schallleistungspegel</p>

Inhaltsverzeichnis:

Seite:

1.	Einleitung.....	10
2.	Gerätebeschreibung (Abb. 1 - 4).....	10
3.	Lieferumfang	10
4.	Bestimmungsgemäße Verwendung.....	11
5.	Sicherheitshinweise	11
6.	Technische Daten	14
7.	Aufbau und Bedienung.....	15
8.	Inbetriebnahme	16
9.	Arbeitshinweise	16
10.	Wartung.....	20
11.	Lagerung	21
12.	Elektrischer Anschluss.....	21
13.	Entsorgung und Wiederverwertung.....	22
14.	Störungsabhilfe	23
15.	Konformitätserklärung.....	245

1. Einleitung

Hersteller:

Scheppach GmbH
Günzburger Straße 69
D-89335 Ichenhausen

Verehrter Kunde,

Wir wünschen Ihnen viel Freude und Erfolg beim Arbeiten mit Ihrem neuen Gerät.

Hinweis:

Der Hersteller dieses Gerätes haftet nach dem geltenden Produkthaftungsgesetz nicht für Schäden, die an diesem Gerät oder durch dieses Gerät entstehen bei:

- unsachgemäßer Behandlung,
- Nichtbeachtung der Bedienungsanweisung,
- Reparaturen durch Dritte, nicht autorisierte Fachkräfte,
- Einbau und Austausch von nicht originalen Ersatzteilen,
- nicht bestimmungsgemäßer Verwendung,
- Ausfällen der elektrischen Anlage bei Nichtbeachtung der elektrischen Vorschriften und VDE-Bestimmungen 0100, DIN 57113 / VDE0113.

Beachten Sie:

Lesen Sie vor der Montage und vor Inbetriebnahme den gesamten Text der Bedienungsanleitung durch. Diese Bedienungsanleitung soll es Ihnen erleichtern, Ihr Elektrowerkzeug kennenzulernen und dessen bestimmungsgemäßen Einsatzmöglichkeiten zu nutzen.

Die Bedienungsanleitung enthält wichtige Hinweise, wie Sie mit dem Elektrowerkzeug sicher, fachgerecht und wirtschaftlich arbeiten, und wie Sie Gefahren vermeiden, Reparaturkosten sparen, Ausfallzeiten verringern und die Zuverlässigkeit und Lebensdauer des Elektrowerkzeugs erhöhen.

Zusätzlich zu den Sicherheitsbestimmungen dieser Bedienungsanleitung müssen Sie unbedingt die für den Betrieb des Elektrowerkzeugs geltenden Vorschriften Ihres Landes beachten.

Bewahren Sie die Bedienungsanleitung, in einer Plastikhülle geschützt vor Schmutz und Feuchtigkeit, bei dem Elektrowerkzeug auf. Sie muss von jeder Bedienungsperson vor Aufnahme der Arbeit gelesen und sorgfältig beachtet werden. An dem Elektrowerkzeug dürfen nur Personen arbeiten, die im Gebrauch des Elektrowerkzeugs unterwiesen und über die damit verbundenen Gefahren unterrichtet sind. Das geforderte Mindestalter ist einzuhalten.

Neben den in dieser Bedienungsanleitung enthaltenen Sicherheitshinweisen und den besonderen Vorschriften Ihres Landes sind die für den Betrieb von Holzbearbeitungsmaschinen allgemein anerkannten technischen Regeln zu beachten.

Wir übernehmen keine Haftung für Unfälle oder Schäden, die durch Nichtbeachten dieser Anleitung und den Sicherheitshinweisen entstehen.

2. Gerätebeschreibung (Abb. 1 - 4)

1. Griff hinten
2. Griff vorn
3. Vorderer Handschutz / Kettenbremse
4. Sägekette
5. Sicherungsmutter/SDS System
6. Kettenradabdeckung
7. Schwert (Führungsschiene)
8. Hinterer Handschutz
9. Netzkabel
10. Krallenanschlag
11. Einschaltsperr
12. Zugentlastung
13. Ein-/Aus-Schalter
14. Verschlusskappe Öltank
15. Anzeige Ölstand
16. Kettenrad
17. Führungsbolzen
18. Anzeige für Betrieb

3. Lieferumfang

- Öffnen Sie die Verpackung und nehmen Sie das Gerät vorsichtig heraus.
- Entfernen Sie das Verpackungsmaterial sowie Verpackungs-/ und Transportsicherungen (falls vorhanden).
- Überprüfen Sie, ob der Lieferumfang vollständig ist.
- Kontrollieren Sie das Gerät und die Zubehörteile auf Transportschäden.
- Bewahren Sie die Verpackung nach Möglichkeit bis zum Ablauf der Garantiezeit auf.

⚠ ACHTUNG!

Gerät und Verpackungsmaterialien sind kein Kinderspielzeug! Kinder dürfen nicht mit Kunststoffbeuteln, Folien und Kleinteilen spielen! Es besteht Verschluckungs- und Erstickungsgefahr!

- Elektrische Kettensäge
- Gebrauchsanweisung
- Kette
- Schwert (Kettenführung)
- Schutzhülle für Schwert

4. Bestimmungsgemäße Verwendung

Die Maschine entspricht der gültigen EG-Maschinenrichtlinie.

Vor Arbeitsaufnahme müssen sämtliche Schutz- und Sicherheitseinrichtungen an der Maschine montiert sein.

- Die Bedienungsperson ist im Arbeitsbereich gegenüber Dritten verantwortlich.
- Die Maschine ist zur Bedienung durch eine Person konzipiert.
- Alle Sicherheits- und Gefahrenhinweise an der Maschine beachten.
- Alle Sicherheits- und Gefahrenhinweise an der Maschine vollzählig in lesbarem Zustand halten.
- Maschine nur in technisch einwandfreiem Zustand sowie bestimmungsgemäß, sicherheits- und gefahrenbewusst unter Beachtung der Betriebsanleitung benutzen!
- Insbesondere Störungen, welche die Sicherheit beeinträchtigen können, umgehend beseitigen (lassen)!
- Die Sicherheits-, Arbeits- und Wartungsvorschriften des Herstellers sowie die in den technischen Daten angegebenen Abmessungen müssen eingehalten werden.
- Die zutreffenden Unfallverhütungsvorschriften und die sonstigen, allgemein anerkannten sicherheitstechnischen Regeln müssen beachtet werden.
- Die Maschine darf nur von sachkundigen Personen genutzt, gewartet oder repariert werden, die damit vertraut und über die Gefahren unterrichtet sind. Eigenmächtige Veränderungen an der Maschine schließen eine Haftung des Herstellers für daraus resultierende Schäden aus.
- Die Maschine darf nur mit Originalzubehör und Original-Werkzeugen des Herstellers genutzt werden.
- Jeder darüber hinausgehende Gebrauch gilt als nicht bestimmungsgemäß. Für daraus resultierende Schäden haftet der Hersteller nicht, das Risiko dafür trägt allein der Benutzer.
- Das Gerät darf nicht für den gewerblichen, handwerklichen oder industriellen Gebrauch eingesetzt werden.
- Wenn Sie nicht sicher sind, ob eine Arbeitsbedingung sicher oder unsicher ist, arbeiten Sie nicht mit der Maschine.
- Die Kettensäge ist zum Schneiden von Holz und kleineren Bäumen mit einem Durchmesser, nicht größer als die Kettenschwertlänge konzipiert.

Warnhinweis!

Bitte lesen Sie vor der Inbetriebnahme des Geräts zu Ihrer eigenen Sicherheit dieses Handbuch und die allgemeinen Sicherheitshinweise gründlich durch. Wenn Sie das Gerät Dritten überlassen, legen Sie diese Gebrauchsanweisung immer bei.

5. Sicherheitshinweise

Bitte lesen Sie alle Anweisungen, bevor Sie mit diesem Werkzeug arbeiten.

Warnung: Wenn Sie Elektrowerkzeuge verwenden, sollten Sie die nachstehenden grundlegenden Sicherheitsvorkehrungen befolgen, um so das Risiko von Feuer, elektrischem Schlag und Personenverletzungen zu reduzieren.

Allgemeine Sicherheitshinweise

- Bevor Sie mit der Elektrokettensäge arbeiten, machen Sie sich mit allen Bedienteilen gut vertraut.
- Üben Sie den Umgang mit der Säge (Ablängen von Rundholz auf einem Sägebock) und lassen Sie sich Funktion, Wirkungsweise, Sägetechniken und Personenschutz ausrüstung von einem erfahrenen Anwender oder Fachmann erklären.
- Beachten Sie den Lärmschutz und örtliche Vorschriften beim Holzfällen.
- Örtliche Bestimmungen können eine Eignungsprüfung erforderlich machen. Fragen Sie bei der Forstverwaltung nach.

Allgemeine Sicherheitshinweise für Elektrowerkzeuge

⚠ **WARNUNG Lesen Sie alle Sicherheitshinweise und Anweisungen.**

Versäumnisse bei der Einhaltung der Sicherheitshinweise und Anweisungen können elektrischen Schlag, Brand und/oder schwere Verletzungen verursachen.

Bewahren Sie alle Sicherheitshinweise und Anweisungen für die Zukunft auf.

Der in den Sicherheitshinweisen verwendete Begriff „Elektrowerkzeug“ bezieht sich auf netzbetriebene Elektrowerkzeuge (mit Netzkabel) und auf akkubetriebene Elektrowerkzeuge (ohne Netzkabel).

1 Arbeitsplatzsicherheit

- **Halten Sie Ihren Arbeitsbereich sauber und gut beleuchtet.** Unordnung oder unbeleuchtete Arbeitsbereiche können zu Unfällen führen.
- **Arbeiten Sie mit dem Elektrowerkzeug nicht in explosionsgefährdeter Umgebung, in der sich brennbare Flüssigkeiten, Gase oder Stäube befinden.** Elektrowerkzeuge erzeugen Funken, die den Staub oder die Dämpfe entzünden können.
- **Halten Sie Kinder und andere Personen während der Benutzung des Elektrowerkzeugs fern.** Bei Ablenkung können Sie die Kontrolle über das Gerät verlieren.

2 Elektrische Sicherheit

- **Der Anschlussstecker des Elektrowerkzeugs muss in die Steckdose passen. Der Stecker darf in keiner Weise verändert werden. Verwenden Sie keine Adapterstecker gemeinsam mit schutzgeerdeten Elektrowerkzeugen.** Unveränderte Stecker und passende Steckdosen verringern das Risiko eines elektrischen Schlages.
- **Vermeiden Sie Körperkontakt mit geerdeten Oberflächen wie von Rohren, Heizungen, Herden und Kühlschränken.** Es besteht ein erhöhtes Risiko durch elektrischen Schlag, wenn Ihr Körper geerdet ist.
- **Halten Sie die Elektrowerkzeuge von Regen oder Nässe fern.** Das Eindringen von Wasser in ein Elektrowerkzeug erhöht das Risiko eines elektrischen Schlages.
- **Zweckentfremden Sie das Kabel nicht, um das Elektrowerkzeug zu tragen, aufzuhängen oder um den Stecker aus der Steckdose zu ziehen. Halten Sie das Kabel fern von Hitze, Öl, scharfen Kanten oder sich bewegenden Geräteteilen.** Beschädigte oder verwickelte Kabel erhöhen das Risiko eines elektrischen Schlages.
- **Wenn Sie mit einem Elektrowerkzeug im Freien arbeiten, verwenden Sie nur Verlängerungskabel, die auch für den Außenbereich geeignet sind.** Die Anwendung eines für den Außenbereich geeigneten Verlängerungskabels verringert das Risiko eines elektrischen Schlages.
- **Wenn der Betrieb des Elektrowerkzeugs in feuchter Umgebung nicht vermeidbar ist, verwenden Sie einen Fehlerstromschutzschalter.** Der Einsatz eines Fehlerstromschutzschalters vermindert das Risiko eines elektrischen Schlages. Benutzen Sie einen Fehlerstromschutzschalter mit einem Auslösestrom von 30 mA oder weniger.

3 Sicherheit von Personen

- **Seien Sie aufmerksam, achten Sie darauf, was Sie tun, und gehen Sie mit Vernunft an die Arbeit mit einem Elektrowerkzeug. Benutzen Sie kein Elektrowerkzeug, wenn Sie müde sind oder unter Einfluss von Drogen, Alkohol oder Medikamenten stehen.** Ein Moment der Unachtsamkeit beim Gebrauch des Elektrowerkzeugs kann zu ernsthaften Verletzungen führen.
- **Tragen Sie persönliche Schutzausrüstung und immer eine Schutzbrille.** Das Tragen persönlicher Schutzausrüstung, wie Staubmaske, rutschfeste Sicherheitsschuhe, Schutzhelm oder Gehörschutz, je nach Art und Einsatz des Elektrowerkzeugs, verringert das Risiko von Verletzungen.
- **Vermeiden Sie eine unbeabsichtigte Inbetriebnahme. Vergewissern Sie sich, dass das Elektrowerkzeug ausgeschaltet ist, bevor Sie es an die Stromversorgung und/oder den Akku anschließen, es aufnehmen oder tragen.**

Wenn Sie beim Tragen des Elektrowerkzeugs den Finger am Schalter haben oder das Gerät eingeschaltet an die Stromversorgung anschließen, kann dies zu Unfällen führen.

- **Entfernen Sie Einstellwerkzeuge oder Schraubenschlüssel, bevor Sie das Elektrowerkzeug einschalten.** Ein Werkzeug oder Schlüssel, der sich in einem drehenden Geräteteil befindet, kann zu Verletzungen führen.
- **Vermeiden Sie eine abnormale Körperhaltung. Sorgen Sie für einen sicheren Stand und halten Sie jederzeit das Gleichgewicht.** Dadurch können Sie das Elektrowerkzeug in unerwarteten Situationen besser kontrollieren.
- **Tragen Sie geeignete Kleidung.** Tragen Sie keine weite Kleidung oder Schmuck. Halten Sie Haare, Kleidung und Handschuhe fern von sich bewegenden Teilen. Lockere Kleidung, Schmuck oder lange Haare können von sich bewegenden Teilen erfasst werden.
- **Wenn Staubabsaugeinrichtungen und Staubauffangeinrichtungen montiert werden können, vergewissern Sie sich, dass diese abgeschlossen sind und richtig verwendet werden.** Verwendung einer Staubabsaugung kann Gefährdungen durch Staub verringern.

⚠ WARNUNG! Dieses Elektrowerkzeug erzeugt während des Betriebs ein elektromagnetisches Feld. Dieses Feld kann unter bestimmten Umständen aktive oder passive medizinische Implantate beeinträchtigen. Um die Gefahr von ernsthaften oder tödlichen Verletzungen zu verringern, empfehlen wir Personen mit medizinischen Implantaten ihren Arzt und den Hersteller vom medizinischen Implantat zu konsultieren, bevor das Elektrowerkzeug bedient wird.

4. Verwendung und Behandlung des Elektrowerkzeugs

- **Überlasten Sie das Gerät nicht. Verwenden Sie für Ihre Arbeit das dafür bestimmte Elektrowerkzeug.** Mit dem passenden Elektrowerkzeug arbeiten Sie besser und sicherer im angegebenen Leistungsbereich.
- **Benutzen Sie kein Elektrowerkzeug, dessen Schalter defekt ist.** Ein Elektrowerkzeug, das sich nicht mehr ein oder ausschalten lässt, ist gefährlich und muss repariert werden.
- **Ziehen Sie den Stecker aus der Steckdose und/oder entfernen Sie den Akku, bevor Sie Geräteeinstellungen vornehmen, Zubehörteile wechseln oder das Gerät weglegen.** Diese Vorsichtsmaßnahme verhindert den unbeabsichtigten Start des Elektrowerkzeugs.

- **Bewahren Sie die unbenutzte Elektrowerkzeuge außerhalb der Reichweite von Kindern auf. Lassen Sie Personen das Gerät nicht benutzen, die mit diesem nicht vertraut sind oder diese Anweisungen nicht gelesen haben.**

Elektrowerkzeuge sind gefährlich, wenn sie von unerfahrenen Personen benutzt werden.

- **Pflegen Sie die Elektrowerkzeuge mit Sorgfalt. Kontrollieren Sie, ob bewegliche Teile einwandfrei funktionieren und nicht klemmen, ob Teile gebrochen oder so beschädigt sind, dass die Funktion des Elektrowerkzeugs beeinträchtigt ist. Lassen Sie beschädigte Teile vor dem Einsatz des Gerätes reparieren.** Viele Unfälle haben ihre Ursache in schlecht gewarteten Elektrowerkzeugen.
- **Halten Sie Schneidwerkzeuge scharf und sauber.** Sorgfältig gepflegte Schneidwerkzeuge mit scharfen Schneidkanten verklemmen sich weniger und sind leichter zu führen.
- **Verwenden Sie die Elektrowerkzeuge, Zubehör, Einsatzwerkzeuge usw. entsprechend diesen Anweisungen. Berücksichtigen Sie dabei die Arbeitsbedingungen und die auszuführende Tätigkeit.** Der Gebrauch von Elektrowerkzeugen für andere als die vorgesehenen Anwendungen kann zu gefährlichen Situationen führen.

Service

- **Lassen Sie Ihr Elektrowerkzeug nur von qualifiziertem Fachpersonal und nur mit Original-Ersatzteilen reparieren.** Damit wird sichergestellt, dass die Sicherheit des Elektrowerkzeuges erhalten bleibt.

Sicherheitshinweise für Kettensägen

- **Halten Sie bei laufender Säge alle Körperteile von der Sägekette fern. Vergewissern Sie sich vor dem Starten der Säge, dass die Sägekette nichts berührt.** Beim Arbeiten mit einer Kettensäge kann ein Moment der Unachtsamkeit dazu führen, dass Bekleidung oder Körperteile von der Sägekette erfasst werden.
- **Halten Sie die Kettensäge immer mit Ihrer rechten Hand am hinteren Griff und Ihrer linken Hand am vorderen Griff.** Das Festhalten der Kettensäge in umgekehrter Arbeitshaltung erhöht das Risiko von Verletzungen und darf nicht angewendet werden.
- **Halten Sie das Elektrowerkzeug an den isolierten Griffflächen, da die Sägekette in Berührung mit dem eigenen Netzkabel kommen kann.** Der Kontakt der Sägekette mit einer spannungsführenden Leitung kann metallene Geräteteile unter Spannung setzen und zu einem elektrischen Schlag führen.

- **Tragen Sie Schutzbrille und Gehörschutz. Weitere Schutzausrüstung für Kopf, Hände, Beine und Füße wird empfohlen.** Passende Schutzkleidung mindert die Verletzungsgefahr durch umherfliegendes Spanmaterial und zufälliges Berühren der Sägekette.
- **Arbeiten Sie mit der Kettensäge nicht auf einem Baum.** Bei Betrieb einer Kettensäge auf einem Baum besteht Verletzungsgefahr.
- **Achten Sie immer auf festen Stand und benutzen Sie die Kettensäge nur, wenn Sie auf festem, sicherem und ebenem Grund stehen.** Rutschiger Untergrund oder instabile Standflächen wie auf einer Leiter können zum Verlust des Gleichgewichtes oder zum Verlust der Kontrolle über die Kettensäge führen.
- **Rechnen Sie beim Schneiden eines unter Spannung stehenden Astes damit, dass dieser zurückschlagert.** Wenn die Spannung in den Holzfasern freikommt, kann der gespannte Ast die Bedienperson treffen und/oder die Kettensäge der Kontrolle entreißen.
- **Seien Sie besonders vorsichtig beim Schneiden von Unterholz und jungen Bäumen.** Das dünne Material kann sich in der Sägekette verfangen und auf Sie schlagen oder Sie aus dem Gleichgewicht bringen.
- **Tragen Sie die Kettensäge am vorderen Griff im ausgeschalteten Zustand, die Sägekette von Ihrem Körper abgewandt. Bei Transport oder Aufbewahrung der Kettensäge stets die Schutzabdeckung aufziehen.** Sorgfältiger Umgang mit der Kettensäge verringert die Wahrscheinlichkeit einer versehentlichen Berührung mit der laufenden Sägekette.
- **Befolgen Sie die Anweisungen für die Schmierung, die Kettenspannung und das Wechseln von Zubehör.** Eine unsachgemäß gespannte oder geschmierte Kette kann entweder reißen oder das Rückschlagrisiko erhöhen.
Halten Sie Griffe trocken, sauber und frei von Öl und Fett. Fettige, ölige Griffe sind rutschig und führen zum Verlust der Kontrolle.
- **Nur Holz sägen. Die Kettensäge nicht für Arbeiten verwenden, für die sie nicht bestimmt ist - Beispiel: Verwenden Sie die Kettensäge nicht zum Sägen von Plastik, Mauerwerk oder Baumaterialien, die nicht aus Holz sind.** Die Verwendung der Kettensäge für nicht bestimmungsgemäße Arbeiten kann zu gefährlichen Situationen führen.

Ursachen und Vermeidung eines Rückschlags

Achtung Rückschlag!

- Rückschlag kann auftreten, wenn die Spitze der Führungsschiene einen Gegenstand berührt oder wenn das Holz sich biegt und die Sägekette im Schnitt festklemmt.
- Eine Berührung mit der Schienenspitze kann in manchen Fällen zu einer unerwarteten nach hinten gerichteten Reaktion führen, bei der die Führungsschiene nach oben und in Richtung der Bedienperson geschlagen wird.
- Das Verklemmen der Sägekette an der Oberkante der Führungsschiene kann die Schiene heftig in Bedierrichtung zurückstoßen.
- Jede dieser Reaktionen kann dazu führen, dass Sie die Kontrolle über die Säge verlieren und sich möglicherweise schwer verletzen. Verlassen Sie sich nicht ausschließlich auf die in der Kettensäge eingebauten Sicherheitseinrichtungen.
- Als Benutzer einer Kettensäge sollten Sie verschiedene Maßnahmen ergreifen, um unfall- und verletzungsfrei arbeiten zu können.

Ein Rückschlag ist die Folge eines falschen oder fehlerhaften Gebrauchs des Elektrowerkzeugs. Er kann durch geeignete Vorsichtsmaßnahmen, wie nachfolgend beschrieben, verhindert werden:

- Halten Sie die Säge mit beiden Händen fest, wobei Daumen und Finger die Griffe der Kettensäge umschließen (Abb. L). Bringen Sie Ihren Körper und die Arme in eine Stellung, in der Sie den Rückschlagkräften standhalten können.
- Wenn geeignete Maßnahmen getroffen werden, kann die Bedienperson die Rückschlagkräfte beherrschen. Niemals die Kettensäge loslassen.
- Vermeiden Sie eine abnormale Körperhaltung und sägen Sie nicht über Schulterhöhe.
- Dadurch wird ein unbeabsichtigtes Berühren mit der Schienenspitze vermieden und eine bessere Kontrolle der Kettensäge in unerwarteten Situationen ermöglicht.
- Verwenden Sie stets vom Hersteller vorgeschriebene Ersatzschiene und Sägeketten.
- Falsche Ersatzschiene und Sägeketten können zum Reißen der Kette und/oder zu Rückschlag führen.
- Halten Sie sich an die Anweisungen des Herstellers für das Schärfen und die Wartung der Sägekette.
- Zu niedrige Tiefenbegrenzer erhöhen die Neigung zu Rückschlag.

Weiterführende Sicherheitshinweise

- Legen Sie die Anschlussleitung so, dass sie während des Sägens nicht von Ästen oder Ähnlichem erfasst wird.
- Benutzen Sie einen Fehlerstromschutzschalter mit einem Auslösestrom von 30 mA oder weniger.

- Befolgen Sie sorgfältig die Wartungs-, Kontroll- und Serviceanweisungen in dieser Betriebsanleitung.
- Beschädigte Schutzvorrichtungen und Teile müssen sachgemäß durch unser Service-Center repariert oder ausgewechselt werden, soweit nichts anderes in der Betriebsanleitung angegeben ist.
- Bevor Sie mit der Elektrokettensäge arbeiten, machen Sie sich mit allen Bedienteilen gut vertraut. Üben Sie den Umgang mit der Säge (Ablängen von Rundholz auf einem Sägebock) und lassen Sie sich Funktion, Wirkungsweise, Sägetechniken und Personenschutz ausrüstung von einem erfahrenen Anwender oder Fachmann erklären.

6. Technische Daten

Schnittdaten Kettensäge	
Schnittlänge	44 cm
Schwertlänge	45,5 cm
Öltankkapazität	0,2 l
Öltyp	verschleißfestes Öl
Sägekattenteilung	3/8"
Stärke Treibglieder	1,27 mm
Sägekettentyp	3/8,050x62DL
Anzahl Zähne	7 x 9,525
Antriebskettenrad	
Zahnteilung Antriebskettenrad	3/8"
Kettenbremse	ja
Typ Führungsschiene	AP18-62-507P
Antrieb	
Motor	230-240 V / 50 Hz
Motornennleistung	2400 W
Schnittgeschwindigkeit max.	15 m/s
Gewicht komplett	5 kg
Gewicht ohne Schwert und Kette	4,3 kg

Technische Änderungen vorbehalten!

Information zur Geräuschentwicklung nach den einschlägigen Normen gemessen:

Schalldruck L_{pA}	= 96,5 dB(A)
Messunsicherheit K_{pA}	= 3 dB(A)
Schallleistung L_{WA}	= 104,5 dB(A)
Messunsicherheit K_{WA}	= 2,36 dB(A)
Garantierter Schalleistungspegel L_{WA}	= 107 dB(A)

Tragen Sie einen Gehörschutz.

Die Einwirkung von Lärm kann Hörverlust bewirken.

Vibration A_{hv} (Griff vorne)	= 6,02 m/s ²
Vibration A_{hv} (Griff hinten)	= 6,55 m/s ²
Messunsicherheit K_{pA}	= 1,5 m/s ²

- Der angegebene Schwingungsemissionswert ist nach einem genormten Prüfverfahren gemessen worden und kann zum Vergleich eines Elektrowerkzeugs mit einem anderen verwendet werden;
- Der angegebene Schwingungsemissionswert kann auch zu einer ersten Beurteilung der Belastung verwendet werden.

Warnung:

- Der Schwingungsemissionswert kann sich während der tatsächlichen Benutzung des Elektrowerkzeugs von dem Angabewert unterscheiden, abhängig von der Art und Weise, in der das Elektrowerkzeug verwendet wird;
- Versuchen Sie, die Belastung durch Vibrationen so gering wie möglich zu halten. Beispielhafte Maßnahmen zur Verringerung der Vibrationsbelastung sind das Tragen von Handschuhen beim Gebrauch des Werkzeugs und die Begrenzung der Arbeitszeit. Dabei sind alle Anteile des Betriebszyklus zu berücksichtigen (beispielsweise Zeiten, in denen das Elektrowerkzeug abgeschaltet ist, und solche, in denen es zwar eingeschaltet ist, aber ohne Belastung läuft).

7. Aufbau und Bedienung

Warnhinweis!

Tragen Sie immer eine Schutzbrille, Ohrenschützer, Schutzhandschuhe und feste Arbeitskleidung!

Die Kettensäge nur mit zugelassenen Verlängerungskabeln (mit Gummiummantelung) der vorgeschriebenen Leistungsstärke und mit für den Außenbereich zugelassenen Anschlüssen verwenden, die zum Stecker der Säge passen.

Die Kettensäge ist mit einer Sicherheitsschaltung ausgestattet. Sie arbeitet nur, wenn Sie mit der einen Hand gleichzeitig die Einschaltsperrle (11) und den Ein-/Aus-Schalter (13) betätigen.

Wenn die Kettensäge nicht läuft, muss die Kettenbremse mit dem vorderem Handschutz (3) freigestellt werden.

Montage

Führungsschiene und Kette anbringen (Abb. 1, 2, 3)

Warnhinweis: Wenn die Säge bereits an die Stromversorgung angeschlossen wurde: Immer erst das Gerät von der Stromversorgung trennen. Bei allen Arbeiten mit/an der Säge Schutzhandschuhe tragen.

Wichtiger Hinweis: Der vordere Handschutz (3) muss immer in der oberen (senkrechten) Position sein (Abb. 5).

Die Führungsschiene und die Sägekette werden separat, also nicht montiert geliefert. Bei der Montage zuerst die Sicherungsmutter/SDS-System (5) lösen, und dann die Kettenradabdeckung (6) entfernen. Der Führungsbolzen (17) muss sich in der Mitte der Führung befinden.

Bei Bedarf die Kettenspannung mit der Sicherungsmutter/SDS-System (5) (Abb.3) nachstellen.

Warnhinweis! Um Verletzungen durch die scharfen Kanten zu vermeiden, müssen bei der Montage, beim Spannen und beim Prüfen der Kette immer Schutzhandschuhe getragen werden!

Vor der Montage der Führungsschiene mit der Sägekette die Schneidrichtung der Zähne prüfen! Die Laufrichtung wird durch einen Pfeil an der Kettenradabdeckung (6) angezeigt. Zum Festlegen der Schneidrichtung kann es erforderlich sein, die Sägekette (4) umzudrehen.

Halten Sie die Führungsschiene (7) senkrecht mit der Spitze nach oben, und bringen Sie die Sägekette (4) an, wobei an der Spitze der Führungsschiene begonnen wird. Anschließend wird die Führungsschiene mit der Sägekette wie folgt montiert:

- Die Führungsschiene mit der Sägekette am Kettenrad (16) und Führungsbolzen (17) anbringen.
- Die Sägekette um das Kettenrad (16) führen, und prüfen, ob sie richtig liegt (siehe Abb.3).
- Die Kettenradabdeckung (6) oben anbringen, und vorsichtig mit der Sicherungsmutter (5) befestigen. Jetzt muss die Sägekette noch richtig gespannt werden.

Sägekette spannen

Warnhinweis!

Bei allen Arbeiten an der Kettensäge das Gerät immer vorher von der Stromversorgung trennen!

Bei allen Arbeiten an der Kette immer Schutzhandschuhe tragen!

- Die Sägekette (4) muss unbedingt in der Führungsschiene (7) liegen!
- Die Sicherungsmutter/SDS System (5) im Uhrzeigersinn drehen (Abb.3), bis die Sägekette richtig gespannt ist.
- Die Kette darf nicht zu stark gespannt sein. Bei kalten Witterungsbedingungen muss es möglich sein, die Kette in der Mitte der Führungsschiene ca. 5 mm anzuheben.
- Bei warmer Witterung dehnt sich die Kette aus, und sie sitzt dann lockerer. Hier besteht dann die Gefahr, dass die Kette von der Führungsschiene abläuft.
- Deshalb muss sie bei Bedarf rechtzeitig nachgespannt werden.

- Wenn eine erwärmte Sägekette nachgespannt wurde, muss sie am Ende der Arbeiten wieder gelockert werden. Denn sonst würde die Kettenspannung beim Abkühlen und dem damit verbundenen Zusammenziehen der Sägekette zu groß werden.
- Eine neue Sägekette muss ca. 5 Minuten lang einlaufen. Hier ist die Schmierung der Kette besonders wichtig. Nach dem Einlaufen muss die Kettenspannung geprüft und gegebenenfalls nachgestellt werden.

8. Inbetriebnahme

Die Voltzahl und die Stromart der Stromversorgung müssen mit den Angaben auf dem Typenschild übereinstimmen.

Vor dem Beginn der Arbeit müssen immer die ordnungsgemäße Funktion und der sichere Betrieb der Kettensäge überprüft werden.

Prüfen Sie auch, dass die Kette gut geschmiert wird, und dass der Ölstand ausreichend hoch ist (siehe Abb. 4). Wenn der Ölstand ca. 5 mm über der unteren Markierung liegt, muss Öl nachgefüllt werden. Wenn der Ölstand höher ist, können Sie mit dem Arbeiten beginnen.

- Die Kettensäge einschalten und über den Boden halten. Die Kettensäge darf den Boden nicht berühren. Aus Sicherheitsgründen muss hier ein Mindestabstand von 20 cm eingehalten werden. Wenn Sie zunehmende Ölspuren entdecken, bedeutet das das Schmierungssystem für die Kette funktioniert ordnungsgemäß. Wenn Sie keine Anzeichen von Öl feststellen können, reinigen Sie zuerst den Ölauslass (Abb. 2, C) und die Ölleitung. Wenden Sie sich gegebenenfalls an einen Fachbetrieb. (Lesen Sie bitte aber vorher die entsprechenden Anweisungen im Abschnitt „Kettenschmiermittel“ nachfüllen durch).
- Prüfen Sie bei Bedarf auch die Kettenspannung und den Durchhang (siehe dazu den Abschnitt „Sägekette spannen“).
- Prüfen Sie die ordnungsgemäße Funktion der Kettenbremse (siehe dazu auch den Abschnitt „Kettenbremse freistellen“).

Einschalten

- Die Kettenbremse (3) lösen, die Einschaltsperr (11) drücken und den Ein-/Aus-Schalter (13) betätigen.
- Die unterste Klaue des Krallenanschlages (Abb. 2, J) an das Holz setzen. Die Kettensäge am hinteren Handgriff (1) heben, und in das Holz sägen. Die Kettensäge etwas nach hinten bewegen, und dann den Krallenanschlag etwas tiefer ansetzen.
- Vorsicht bei gespaltenem Holz, weil Holzstücke abgerissen werden können.

Achtung!

Nach dem Einschalten läuft die Kettensäge sofort mit voller Geschwindigkeit.

Ausschalten

- Zum Ausschalten muss der Ein-/Aus-Schalter (13) am hinteren Handgriff gelöst werden.
- Beim Abschalten mit dem Ein-/Aus-Schalter stoppt die Kettensäge in 1 Sekunde, bei heftiger Funkenbildung. Dies ist aber völlig normal, und es beeinträchtigt die ordnungsgemäße Funktion der Kettensäge nicht.
- Nach der Arbeit mit der Kettensäge: Immer die Sägekette und das Schwert reinigen, und den Kettenschutz wieder anbringen.
- Beim auslösen der Kettenbremse erfolgt eine sofortige Deaktivierung der Kettensäge

Erklärung der Anzeige für Betrieb (18) (Abb. 2)

Grüne LED:

Die grüne LED leuchtet, wenn das Gerät in Betrieb ist.

9. Arbeitshinweise

Transport der Kettensäge

Bevor die Kettensäge transportiert werden darf, immer den Netzstecker aus der Steckdose nehmen, und den Kettenschutz über der Schiene und der Kette anbringen. Wenn mit der Kettensäge mehrere Schnitte ausgeführt werden sollen, muss die Säge zwischen den Schnitten abgeschaltet werden.

Verlängerungskabel

Es dürfen nur Verlängerungskabel verwendet werden, die für die Nutzung im Freien ausgelegt sind. Der Kabelquerschnitt (max. Länge des Verlängerungskabels: 75 m) muss mindestens 2,5 mm² betragen. Das Verlängerungskabel muss zur Sicherheit in einer Schlaufe enden, die durch die Zugentlastung am Gehäuse geführt wird (Abb. M).

Verlängerungskabel von über 30 m Länge wirken sich nachteilig auf die Leistung der Kettensäge aus.

Schmierung der Kette

Zum Schutz vor übermäßigem Verschleiß müssen Sägekette und Führungsschiene während des Betriebs gleichmäßig geschmiert werden. Die Schmierung erfolgt automatisch. Niemals ohne Kettenschmierung arbeiten. Wenn die Kette trocken läuft, wird die gesamte Schneidvorrichtung innerhalb kurzer Zeit stark beschädigt.

Deshalb vor jedem Arbeitsbeginn die Kettenschmierung und den Ölstand kontrollieren (Abb. 4).

Die Säge nicht in Betrieb nehmen, wenn der Ölstand unter der Markierung „Min.“ liegt.

- Min.: Wenn der Ölstand an der Anzeige (15) nur noch 5 mm über der unteren Markierung liegt, muss Öl nachgefüllt werden.
- Max.: Mit Öl auffüllen, bis der Höchststand an der Anzeige (15) erreicht ist.

Kettenschmiermittel

Die Haltbarkeit von Sägekette und Führungsschiene wird weitgehend auch von der Qualität des verwendeten Schmiermittels bestimmt. Kein Altöl benutzen! Nur umweltfreundliches Schmiermittel verwenden. Das Kettenschmiermittel darf nur in Behältern gelagert werden, die die einschlägigen Bestimmungen erfüllen.

Schwert

Das Schwert (7) wird besonders an der Spitze (Nase) und unten schwer beansprucht. Um eine einseitige Abnutzung zu vermeiden, drehen Sie die Führungsschiene um, wenn Sie die Kette schärfen.

Kettenrad

Das Kettenrad (16) wird besonders hoch beansprucht. Wenn Sie an den Zähnen tiefe Abnutzungsspuren auffinden, muss das Kettenrad ausgewechselt werden. Ein verschlissenes Kettenrad verkürzt die Haltbarkeit der Sägekette. Das Auswechseln des Kettenrads muss beim Fachhandel oder von einem Fachbetrieb vorgenommen werden.

Kettenschutz

Der Kettenschutz muss sofort nach dem Ende der Arbeit und bei einem Transport über der Kette und der Führungsschiene angebracht werden.

Kettenbremse

Bei einem Rückschlag der Säge erfolgt die Auslösung der Kettenbremse (3) über den vorderen Handschutz (3). Der vordere Handschutz (3) wird mit dem Handrücken nach vorne gedrückt. Dadurch wird durch die Kettenbremse die Kettensäge, bzw. der Motor innerhalb von 0,15 Sek. zum Stillstand gebracht. (Abb. 5, H).

Kettenbremse freistellen (Abb. 5)

Um die Säge wieder betriebsbereit zu machen, muss die Blockierung der Sägekette wieder gelöst werden. Dazu zuerst die Kettensäge ausschalten. Dann den vorderen Handschutz (3) in seine senkrechte Ausgangsposition zurückklappen, bis er einrastet (Abb. 5, I). Damit ist die Kettenbremse wieder voll funktionsfähig.

Schutz der Kettensäge

Die Kettensäge darf nicht bei Regen oder bei feuchten Bedingungen verwendet werden.

Warnhinweis: Wenn das Verlängerungskabel beschädigt ist, sofort den Stecker aus der Steckdose nehmen. Mit einem schadhafte Kabel darf nicht gearbeitet werden.

- Kontrollieren Sie die Kettensäge auf Schäden. Vor dem erneuten Gebrauch des Geräts die Schutzvorrichtungen oder eventuelle leicht beschädigte Teile sorgfältig auf ihre einwandfreie und bestimmungsgemäße Funktion überprüfen.
- Überprüfen Sie die ordnungsgemäße Funktion der beweglichen Teile.
- Alle Teile müssen richtig montiert sein, und alle Bedingungen erfüllen, um den einwandfreien Betrieb der Kettensäge zu gewährleisten.
- Beschädigte Sicherheitsvorrichtungen und -teile müssen von einem Fachbetrieb ordnungsgemäß repariert oder ausgetauscht werden; es sein denn, es finden sich anderslautende Bestimmungen in dieser Bedienungsanleitung.

Hinweise zum praktischen Einsatz

Rückschlag

Sie vermeiden Sägeunfälle, wenn Sie nicht mit der Spitze der Führungsschiene sägen, denn die Säge kann dann urplötzlich hoch- und zurückschlagen.

Beim Arbeiten mit der Säge immer die komplette Schutzausrüstung und feste Arbeitskleidung tragen. Ein Rückschlag ist eine Aufwärts- und/oder nach hinten gerichtete Bewegung der Führungsschiene, die auftreten kann, wenn die Sägekette an der Spitze des Schwerts auf ein Hindernis (Gegenstand) trifft.

Sichern Sie Ihr Werkstück immer gut. Benützen Sie Spannvorrichtungen, um das Werkstück festzuhalten. Dies erleichtert die sichere Bedienung der Kettensäge mit beiden Händen.

Ein Rückschlag verursacht ein unkontrollierbares Verhalten der Säge, diese Gefahr besteht besonders bei einer lockeren oder stumpfen Sägekette. Eine ungenügend geschärfte Kette erhöht die Rückschlaggefahr. Niemals oberhalb der Schulterhöhe sägen.

Tipps zum praktischen Einsatz der Säge

Wichtige Hinweise

- Verwenden Sie das Gerät ausschließlich zum Sägen von Holz. Bearbeiten Sie kein Metall, Plastik, Mauerwerk, Baumaterial, das nicht aus Holz besteht usw.
- Schalten Sie den Motor aus, wenn die Säge mit einem Fremdkörper in Berührung kommt. Kontrollieren Sie die Säge, und reparieren Sie sie gegebenenfalls.
- Schützen Sie die Kette vor Schmutz und Sand. Selbst geringe Mengen Schmutz können die Kette schnell abstumpfen und die Gefahr einer Rückschlagreaktion erhöhen.

- Fangen Sie mit dem Zersägen von kleineren Baumstämmen zur Übung an, um ein Gefühl für Ihr Gerät zu bekommen, bevor Sie schwierigere Aufgaben angehen.
- Drücken Sie das Gehäuse der Kettensäge gegen den Baumstamm, wenn Sie mit dem Sägen beginnen.
- Lassen Sie die Säge für Sie arbeiten. Üben Sie nur leichten Druck nach unten aus.
- Um nach dem Austritt der Kette aus dem Holz nicht die Kontrolle über das Gerät zu verlieren, sollten Sie gegen Ende des Schnitts keinen Druck auf die Säge ausüben.

Bäume fällen - nur mit entsprechender Ausbildung

Vorsicht!: Achten Sie auf gebrochene oder abgestorbene Äste, die während des Sägens hinunterfallen und ernsthafte Verletzungen verursachen können. Sägen Sie nicht in der Nähe von Gebäuden oder Stromleitungen, wenn Sie nicht wissen, in welche Richtung der gefällte Baum fällt. Arbeiten Sie nicht nachts, da Sie dann schlechter sehen, oder bei Regen, Schnee oder Sturm, da die Baumfallrichtung nicht vorhersehbar ist.

- Planen Sie Ihre Arbeit mit der Kettensäge im voraus.
- Der Arbeitsbereich um den Baum sollte frei sein, damit Sie einen sicheren Stand haben.
- Bei Sägearbeiten am Hang sollte sich der Maschinenführer immer auf der höher gelegenen Ebene des Arbeitsbereichs aufhalten, weil der Baum nach dem Fällen voraussichtlich nach unten rollt bzw. rutscht.
- Achten Sie auf abgebrochene oder tote Äste, die herunterfallen und schwere Verletzungen verursachen könnten.

Folgende Bedingungen können die Fallrichtung eines Baumes beeinflussen:

- Windrichtung und -geschwindigkeit
- Neigung des Baums. Die Neigung ist aufgrund von unebenem oder abschüssigem Gelände nicht immer erkennbar. Bestimmen Sie die Neigung des Baums mit Hilfe eines Lots oder einer Wasserwaage.
- Astwuchs (und damit Gewicht) an nur einer Seite.
- Umstehende Bäume oder Hindernisse

Wird von zwei oder mehreren Personen gleichzeitig zugeschnitten und gefällt, so sollte der Abstand zwischen den fallenden und zuschneidenden Personen mindestens die doppelte Höhe des zu fallenden Baumes betragen. Beim Fällen von Bäumen ist darauf zu achten, dass andere Personen keiner Gefahr ausgesetzt werden, keine Versorgungsleitungen getroffen und keine Sachschäden verursacht werden. Sollte ein Baum mit einer Versorgungsleitung in Berührung kommen, so ist das Versorgungsunternehmen sofort in Kenntnis zu setzen.

Achten Sie auf zerstörte und verfaulte Baumteile. Wenn der Stamm verfault ist, kann er plötzlich brechen und auf Sie fallen. Stellen Sie sicher, dass ausreichend Platz für den fallenden Baum vorhanden ist. Halten Sie einen Abstand von 2 1/2 Baumlängen bis zur nächsten Person bzw. anderen Objekten. Motorenlärm kann Warnrufe übertönen.

Entfernen Sie Schmutz, Steine, lose Rinde, Nägel, Klammern und Draht von der Sägestelle.

Halten Sie einen Fluchtweg frei (Abb. A)

Vor dem Fällen sollte ein Fluchtweg geplant und wenn nötig freigemacht werden. Der Fluchtweg sollte von der erwarteten Falllinie aus schräg nach hinten wegführen (Abb. A).

Position 1: Fluchtweg

Position 2: Fallrichtung des Baumes

Fällen von großen Bäumen - nur mit entsprechender Ausbildung (ab 15 cm Durchmesser)

Zum Fällen großer Bäume verwendet man die Unterschnittmethode. Dabei wird entsprechend der gewünschten Fallrichtung seitlich ein Keil aus dem Baum herausgeschnitten. Nachdem an der anderen Seite des Baums der Fallschnitt vorgenommen wurde, fällt der Baum in Richtung des Keils.

Hinweis: Wenn der Baum große Stützwurzeln aufweist, sollten diese entfernt werden, bevor die Kerbe eingeschnitten wird. Wird die Säge zur Entfernung der Stützwurzeln verwendet, sollte die Sägekette nicht den Boden berühren, damit die Kette nicht stumpf wird.

Unterschnitt und Fällen des Baumes (Abb. B - C)

- Sägen Sie im rechten Winkel zur Fallrichtung eine Kerbe mit einer Tiefe von 1/3 des Baumdurchmessers. Zuerst den unteren waagrechten Kerbschnitt (Abb. B, Pos.1) durchführen. Dadurch wird das Einklemmen der Sägekette oder der Führungsschiene beim Setzen des zweiten Kerbschnitts (Abb. B, Pos. 2) vermieden. Entfernen Sie nun den herausgeschnittenen Keil.
- Anschließend können Sie auf der gegenüberliegenden Baumseite den Fallschnitt (Abb. B, Pos. 3) ausführen. Setzen Sie dazu ca. 5 cm oberhalb der Kerbenmitte an. Den Fallschnitt parallel zum waagrechten Kerbschnitt ausführen. Den Fallschnitt (Pos. 3) nur so tief einsägen, dass noch ein Steg (Pos.4) (Fällleiste) stehen bleibt, der als Scharnier wirken kann. Der Steg verhindert, dass sich der Baum dreht und in die falsche Richtung fällt. Sägen Sie den Steg nicht durch.

Hinweis: Bei Annäherung des Fällschnitts an den Steg sollte der Baum zu fallen beginnen. Wenn sich zeigt, dass der Baum möglicherweise nicht in die gewünschte Richtung fällt oder sich zurückneigt und die Sägekette festklemmt, den Fällschnitt unterbrechen und zur Öffnung des Schnitts und zum Umlegen des Baumes in die gewünschte Falllinie Keile aus Holz, Kunststoff oder Aluminium verwenden.

Wenn der Baum zu fallen beginnt, die Kettensäge aus dem Schnitt entfernen, ausschalten, ablegen und den Gefahrenbereich über den geplanten Fluchtweg verlassen. Auf herunterfallende Äste achten und nicht stolpern.

- Achten Sie auf Anzeichen, dass der Baum zu fallen beginnt: Krachende Geräusche, sich öffnender Fallschnitt oder Bewegungen in den oberen Ästen.
- Schneiden Sie keine teilweise gefällten Bäume mit Ihrer Säge, um Verletzungen zu vermeiden. Achten Sie besonders auf teilweise gefällte Bäume, die nicht gestützt sind. Wenn ein Baum nicht vollständig fällt, setzen Sie die Säge ab, und helfen Sie mit einer Kabelwinde, einem Flaschenzug oder einer Zugmaschine nach.

Sägen eines gefällten Baumes (Stammzerteilung)

Der Begriff "Stammzerteilung" bezeichnet das Zerteilen eines gefällten Baums in Stämme mit der jeweils gewünschten Länge.

Vorsicht! Stellen Sie sich nicht auf den Stamm, den Sie gerade schneiden. Der Stamm könnte wegrollen, und Sie verlieren Ihren Stand und die Kontrolle über das Gerät. Führen Sie die Sägearbeiten nie auf abschüssigem Boden aus. Achten Sie auf Ihren sicheren Stand und die gleichmäßige Verteilung Ihres Körpergewichts auf beide Füße. Falls möglich, sollte der Stamm durch Äste, Balken oder Keile unterlegt und gestützt sein.

Wichtige Hinweise

- Sägen Sie immer nur einen Stamm oder Ast.
- Seien Sie vorsichtig beim Schneiden von gesplittetem Holz. Sie könnten von scharfen Holzteilchen getroffen werden.
- Schneiden Sie kleine Stämme oder Äste auf einem Sägebock. Beim Schneiden von Stämmen darf keine andere Person den Stamm festhalten. Sichern Sie den Stamm auch nicht mit Ihrem Bein oder Fuß.
- Verwenden Sie die Säge nicht für Stellen, in denen Stämme, Wurzeln und andere Baumteile miteinander verflochten sind. Ziehen Sie die Stämme an eine freie Stelle, und nehmen Sie dabei die freigelegten Stämme zuerst.

Verschiedene Schnitte zur Stammzerteilung (Abb. D)

Vorsicht!: Falls die Säge in einem Stamm eingeklemmt wird, ziehen Sie sie nicht mit Gewalt heraus. Sie können die Kontrolle über das Gerät verlieren und sich dabei schwere Verletzungen zuziehen und/oder die Säge beschädigen. Halten Sie die Säge an, und treiben Sie einen Plastik- oder Holzkeil in den Schnitt, bis sich die Säge leicht herausziehen lässt. Lassen Sie die Säge wieder an, und setzen Sie den Schnitt vorsichtig wieder an. Starten Sie die Säge niemals, wenn sie in einem Stamm eingeklemmt ist.

Oberschnitt (Abb. E, Pos. 1)

Setzen Sie zum Oberschnitt an der Oberseite des Stamms an, und halten Sie dabei die Säge gegen den Stamm. Üben Sie beim Oberschnitt nur leichten Druck nach unten aus.

Unterschnitt (Abb. E, Pos. 2)

Setzen Sie zum Unterschnitt an der Unterseite des Stamms an, und halten Sie dabei die Oberseite der Säge gegen den Stamm. Üben Sie beim Unterschnitt nur leichten Zug nach oben aus. Halten Sie die Säge gut fest, um das Gerät kontrollieren zu können. Die Säge drückt nach hinten (in Ihre Richtung).

Vorsicht!: Halten Sie die Säge für einen Unterschnitt niemals verkehrt herum. In dieser Position haben Sie keine Kontrolle über das Gerät.

Führen Sie den ersten Schnitt immer auf der Kompressionsseite des Stammes aus. Die Kompressionsseite eines Stammes ist dort, wo sich der Druck des Stammgewichts konzentriert.

Stammzerteilung ohne Stützen (Abb. F)

- Wenn die gesamte Länge des Baumstammes gleichmäßig aufliegt, wird von oben her gesägt (Pos. 1).
- Achten Sie darauf nicht in den Boden zu sägen.

Stammzerteilung einseitig aufliegend (Abb. G)

- Wenn der Baumstamm an einem Ende aufliegt, den ersten Schnitt (Pos. 1) von der Unterseite her sägen (1/3 des Stammdurchmessers), um splintern zu vermeiden
- Zweiter Schnitt von oben (2/3 Durchmesser) auf Höhe des ersten Schnitts, um einklemmen zu vermeiden.

Stammzerteilung beidseitig aufliegend (Abb. H)

- Wenn der Baumstamm an beiden Enden aufliegt, den ersten Schnitt (Pos. 1) von der Oberseite her sägen (1/3 des Stammdurchmessers) um splintern zu vermeiden.
- Zweiter Schnitt von unten (2/3 Durchmesser) auf Höhe des ersten Schnitts, um einklemmen zu vermeiden.

Entasten und Stutzen

Vorsicht!: Geben Sie immer acht, und schützen Sie sich vor Rückschlag. Die laufende Kette an der Spitze der Führungsschiene beim Entasten oder der Astbeschneidung niemals mit anderen Ästen oder Objekten in Berührung kommen lassen. Ein solcher Kontakt kann ernsthafte Verletzungen verursachen.

Vorsicht!: Steigen Sie zum Entasten oder Stutzen niemals in den Baum. Stellen Sie sich nicht auf Leitern, Podeste usw. Sie könnten Ihr Gleichgewicht und die Kontrolle über das Gerät verlieren.

Wichtige Hinweise

- Arbeiten Sie langsam, und halten Sie die Säge mit beiden Händen fest. Achten Sie auf sichere Standposition und Gleichgewicht.
- Achten Sie auf zurückschnellende Baumteile. Seien Sie beim Schneiden kleiner Baumteile extrem vorsichtig. Bigsames Material kann sich in der Sägekette verfangen und Ihnen entgegenschellen oder Sie aus dem Gleichgewicht bringen.
- Achten Sie auf zurückschnellende Baumteile. Dies gilt besonders für gebogene oder belastete Äste. Vermeiden Sie, mit dem Ast oder der Säge in Berührung zu kommen, wenn die Spannung des Holzes nachgibt.
- Halten Sie Ihren Arbeitsbereich frei. Räumen Sie den Weg von Ästen frei, um nicht darüber zu stolpern.

Entasten (Abb. J)

- Entasten bedeutet das Abtrennen der Äste vom gefällten Baum.
- Lassen Sie die größeren Äste unter dem gefällten Baum liegen, und verwenden Sie sie als Stütze, während Sie weiterarbeiten.
- Beginnen Sie am Fuß des gefällten Baums und arbeiten Sie sich zur Spitze hoch. Entfernen Sie kleinere Baumteile mit einem Schnitt in Wuchsrichtung (Pfeile Abb. J).
- Achten Sie dabei darauf, den Baum immer zwischen sich und der Säge zu lassen.
- Entfernen Sie größere, stützende Äste mit den im Abschnitt "Stammzerteilung ohne Stützen"-Methoden.
- Äste die unter Spannung stehen immer von unten nach oben sägen um ein Verkleben der Säge zu vermeiden.
- Entfernen Sie kleine freihängende Baumteile immer mit einem Oberschnitt. Durch einen Unterschnitt könnten sie in die Säge fallen bzw. diese einklemmen.

Stutzen (Abb. I)

Vorsicht!: Stutzen Sie nur Äste in bzw. unter Schulterhöhe. Schneiden Sie nie Äste über Schulterhöhe. Überlassen Sie solche Arbeiten einem Fachmann.

- Schneiden Sie beim ersten Schnitt (Pos.1) 1/3 in den unteren Astteil.
- Schneiden Sie dann mit dem zweiten Schnitt (Pos. 2) ganz durch den Ast. Der dritte Schnitt (Pos. 3) ist ein Oberschnitt, mit dem Sie den Ast bis auf 2,5 bis 5 cm vom Stamm trennen.

Sägen am Hang (Abb. K)

Bei Sägearbeiten am Hang stets oberhalb des Baumstammes stehen (Abb. K). Um im Moment des „Durchsägens“ die volle Kontrolle zu behalten, gegen Ende des Schnitts den Anpressdruck reduzieren, ohne den festen Griff an den Handgriffen der Kettensäge zu lösen.

Vorsicht!: Die Sägekette darf den Boden nicht berühren.

Nach Fertigstellung des Schnitts den Stillstand der Sägekette abwarten, bevor man die Kettensäge dort entfernt. Den Motor der Kettensäge immer ausschalten, bevor man von Baum zu Baum wechselt.

10. Wartung

Wenn ein Ersatz der Anschlussleitung erforderlich ist, dann ist dies vom Hersteller oder seinem Vertreter auszuführen, um Sicherheitsgefährdungen zu vermeiden.

Warnhinweis! Vor allen Arbeiten an der Kettensäge muss das Gerät vorher immer von der Stromversorgung getrennt werden!

- Die Lüftungsschlitze am Motorgehäuse immer sauber und frei halten. Nur die in dieser Bedienungsanleitung beschriebenen Wartungsarbeiten dürfen selbst ausgeführt werden. Alle anderen Wartungsaufgaben müssen von unserem Kundendienst durchgeführt werden.
- Die Säge darf in keiner Weise abgeändert werden, weil dann die Sicherheit des Geräts nicht mehr gegeben ist.
- Wenn die Kettensäge trotz sorgfältiger Pflege und Wartung doch einmal nicht richtig funktioniert, lassen Sie diese bitte von einem Fachbetrieb reparieren.

Kettenschmieröl nachfüllen

Die Verschlussklappe des Öltanks (14) vor dem Öffnen reinigen, damit keine Verschmutzungen in den Tank gelangen können. Beim Arbeiten mit der Säge den Inhalt des Öltanks an der Ölstandsanzeige (15) kontrollieren. Die Verschlussklappe (14) danach wieder gut verschließen, und eventuell übergelaufenes Öl abwischen.

Sägekette schärfen

Ihre Sägekette wird beim Fachhandel schnell und fachgerecht nachgeschliffen. Sie erhalten beim Fachhandel auch Vorrichtungen zum Kettenschärfen, mit denen Sie Ihre Sägekette selbst schärfen können. Beachten Sie bitte die entsprechende Bedienungsanleitung. Pflegen Sie Ihre Gerätschaft mit Sorgfalt. Halten Sie Ihre Werkzeuge scharf und sauber, um gut und sicher arbeiten zu können.

Befolgen Sie die Wartungsvorschriften und die Hinweise für den Werkzeugwechsel.

Service-Informationen

Es ist zu beachten, dass bei diesem Produkt folgende Teile einem gebrauchsgemäßen oder natürlichen Verschleiß unterliegen bzw. folgende Teile als Verbrauchsmaterialien benötigt werden.

Verschleißteile*: Sägekette, Führungsschiene, Kettenöl, Kohlebürsten, Krallenanschlag

* nicht zwingend im Lieferumfang enthalten!

11. Lagerung

- Befestigen Sie vor jedem Transport und jeder Lagerung den Kettenschutz.
- Lagern Sie das Gerät an einem trockenen Platz außerhalb der Reichweite von Kindern.
- Wenn das Gerät nicht verwendet wird, lagern Sie es so, dass es nicht durch unberechtigte Person gestartet werden kann.

Warnung!

Lagern Sie das Gerät nicht ungeschützt draußen oder in feuchter Umgebung

12. Elektrischer Anschluss

Der installierte Elektromotor ist betriebsfertig angeschlossen. Der Anschluss entspricht den einschlägigen VDE- und DIN-Bestimmungen. Wenn ein Ersatz der Anschlussleitung erforderlich ist, dann ist dies vom Hersteller oder seinem Vertreter auszuführen, um Sicherheitsgefährdungen zu vermeiden. Der kundenseitige Netzanschluss sowie die verwendete Verlängerungsleitung müssen diesen Vorschriften entsprechen.

- Das Produkt erfüllt die Anforderungen der EN 61000-3-11 und unterliegt Sonderanschlussbedingungen. Das heißt, dass eine Verwendung an beliebigen frei wählbaren Anschlusspunkten nicht zulässig ist.
- Das Produkt kann bei ungünstigen Netzverhältnissen zu vorübergehenden Spannungsschwankungen führen.

- Das Produkt ist ausschließlich zur Verwendung an Anschlusspunkten vorgesehen, die
 - a) eine maximale zulässige Netzimpedanz „Z“ ($Z_{max.} = 0,294 \Omega$) nicht überschreiten, oder
 - b) die eine Dauerstrombelastbarkeit des Netzes von mindestens 100 A je Phase haben.
- Sie müssen als Benutzer sicherstellen, wenn nötig in Rücksprache mit Ihrem Energieversorgungsunternehmen, dass Ihr Anschlusspunkt, an dem Sie das Produkt betreiben möchten, eine der beiden genannten Anforderungen a) oder b) erfüllt.

Wichtige Hinweise

Bei Überlastung des Motors schaltet dieser selbständig ab. Nach einer Abkühlzeit (zeitlich unterschiedlich) lässt sich der Motor wieder einschalten.

Schadhafte Elektro-Anschlussleitung

An elektrischen Anschlussleitungen entstehen oft Isolationsschäden.

Ursachen hierfür können sein:

- Druckstellen, wenn Anschlussleitungen durch Fenster oder Türspalten geführt werden.
- Knickstellen durch unsachgemäße Befestigung oder Führung der Anschlussleitung.
- Schnittstellen durch Überfahren der Anschlussleitung.
- Isolationsschäden durch Herausreißen aus der Wandsteckdose.
- Risse durch Alterung der Isolation.

Solch schadhafte Elektro-Anschlussleitungen dürfen nicht verwendet werden und sind aufgrund der Isolationsschäden lebensgefährlich.

Elektrische Anschlussleitungen regelmäßig auf Schäden überprüfen. Achten Sie darauf, dass beim Überprüfen die Anschlussleitung nicht am Stromnetz hängt.

Elektrische Anschlussleitungen müssen den einschlägigen VDE- und DIN-Bestimmungen entsprechen.

Verwenden Sie nur Anschlussleitungen mit Kennzeichnung H05VV-F.

Ein Aufdruck der Typenbezeichnung auf dem Anschlusskabel ist Vorschrift.

Wechselstrommotor

- Die Netzspannung muss 230-240 V~ betragen.
- Verlängerungsleitungen bis 25 m Länge müssen einen Querschnitt von 1,5 Quadratmillimeter aufweisen, über 25 Länge mindestens 2,5 Quadratmillimeter.

Anschlüsse und Reparaturen der elektrischen Ausrüstung dürfen nur von einer Elektro-Fachkraft durchgeführt werden.

Bei Rückfragen bitte folgende Daten angeben:

- Stromart des Motors
- Daten des Maschinen-Typenschildes
- Daten des Motor-Typschildes

13. Entsorgung und Wiederverwertung

Hinweise zur Verpackung



Die Verpackungsmaterialien sind recycelbar. Bitte Verpackungen umweltgerecht entsorgen.

Hinweise zum Elektro- und Elektronikgerätegesetz (ElektroG)



Elektro- und Elektronik-Altgeräte gehören nicht in den Hausmüll, sondern sind einer getrennten Erfassung bzw. Entsorgung zuzuführen!

- Altbatterien oder -akkus, welche nicht fest im Altgerät verbaut sind, müssen vor Abgabe zerstörungsfrei entnommen werden! Deren Entsorgung wird über das Batteriegesetz geregelt.
- Besitzer bzw. Nutzer von Elektro- und Elektronikgeräten sind nach deren Gebrauch gesetzlich zur Rückgabe verpflichtet.
- Der Endnutzer trägt die Eigenverantwortung für das Löschen seiner personenbezogenen Daten auf dem zu entsorgenden Altgerät!
- Das Symbol der durchgestrichenen Mülltonne bedeutet, dass Elektro- und Elektronikaltgeräte nicht über den Hausmüll entsorgt werden dürfen.
- Elektro- und Elektronikaltgeräte können bei folgenden Stellen unentgeltlich abgegeben werden:
 - Öffentlich-rechtliche Entsorgungs- bzw. Sammelstellen (z. B. kommunale Bauhöfe)
 - Verkaufsstellen von Elektrogeräten (stationär und online), sofern Händler zur Rücknahme verpflichtet sind oder diese freiwillig anbieten.
 - Bis zu drei Elektroaltgeräte pro Geräteart, mit einer Kantenlänge von maximal 25 Zentimetern, können Sie ohne vorherigen Erwerb eines Neugerätes vom Hersteller kostenfrei bei diesem abgeben oder einer anderen autorisierten Sammelstelle in Ihrer Nähe zuführen.
 - Weitere ergänzende Rücknahmebedingungen der Hersteller und Vertreiber erfahren Sie beim jeweiligen Kundenservice.
- Im Falle der Anlieferung eines neuen Elektrogerätes durch den Hersteller an einen privaten Haushalt, kann dieser die unentgeltliche Abholung des Elektroaltgerätes, auf Nachfrage vom Endnutzer, veranlassen. Setzen Sie sich hierzu mit dem Kundenservice des Herstellers in Verbindung.
- Diese Aussagen gelten nur für Geräte, die in den Ländern der Europäischen Union installiert und

verkauft werden und die der Europäischen Richtlinie 2012/19/EU unterliegen. In Ländern außerhalb der Europäischen Union können davon abweichende Bestimmungen für die Entsorgung von Elektro- und Elektronik-Altgeräten gelten.

14. Störungsabhilfe

Störung	Mögliche Ursache	Abhilfe
Motor läuft nicht	Kein Strom	Steckdose, Kabel und Stecker der Stromversorgung prüfen Kabel beschädigt: Muss von einem Fachbetrieb repariert werden. Behelfsmäßige Reparatur (Isoband usw.) ist streng verboten Schalter beschädigt: Muss von einem Fachbetrieb repariert werden
	Kettenbremse	Siehe Abschnitt „Kettenbremse“ und „Kettenbremse freistellen“
	Kohlebürsten abgenutzt	Kohlebürsten von einem Fachbetrieb wechseln lassen
Kette bewegt sich nicht	Kettenbremse	Kettenbremse prüfen, und bei Bedarf freistellen
Unzureichende Schneidleistung	Kette stumpf Kettenspannung Kette liegt nicht richtig in der Führung	Kette schärfen Kette richtig spannen Kette richtig anbringen
Sägen schwierig Kette springt vom Schwert	Kettenspannung	Kette richtig spannen
Sägekette läuft heiß	Kettenschmierung	Ölstand prüfen, und ggf. Öl nachfüllen Schmierung der Kette prüfen

Garantiebedingungen

Sehr geehrte Kundin, sehr geehrter Kunde,

unsere Produkte unterliegen einer strengen Qualitätskontrolle. Sollte ein Gerät dennoch nicht einwandfrei funktionieren, bedauern wir dies sehr und bitten Sie, sich an unseren Servicedienst unter der unten angegebenen Adresse zu wenden. Gerne stehen wir Ihnen auch telefonisch über die Servicenummer zur Verfügung. Die nachfolgenden Hinweise sollen Ihnen für eine problemlose Bearbeitung und Regulierung im Schadensfall dienen.

Für die Geltendmachung von Garantieansprüchen - innerhalb Deutschland - gilt folgendes:

1. Diese Garantiebedingungen regeln unsere **zusätzlichen Hersteller-Garantieleistungen** für Käufer (private Endverbraucher) von Neugeräten. Die gesetzlichen Gewährleistungsansprüche werden von dieser Garantie nicht berührt. Für diese ist der Händler zuständig, bei dem Sie das Produkt erworben haben.

2. Die Garantieleistung erstreckt sich ausschließlich auf Mängel an einem von Ihnen erworbenen neuen Gerät, die auf einem Material- oder Herstellungsfehler beruhen und ist - nach unserer Wahl - auf die unentgeltliche Reparatur solcher Mängel oder den Austausch des Gerätes beschränkt (ggf. auch Austausch mit einem Nachfolgemodell). Ersetzte Geräte oder Teile gehen in unser Eigentum über. Bitte beachten Sie, dass unsere Geräte bestimmungsgemäß nicht für den gewerblichen, handwerklichen oder beruflichen Einsatz konstruiert wurden. Ein Garantiefall kommt daher nicht zustande, wenn das Gerät innerhalb der Garantiezeit in Gewerbe-, Handwerks- oder Industriebetrieben verwendet wurde oder einer gleichzusetzenden Beanspruchung ausgesetzt war.

3. Von unseren Garantieleistungen ausgenommen sind:

- Schäden am Gerät, die durch Nichtbeachtung der Montageanleitung, nicht fachgerechte Installation, Nichtbeachtung der Bedienungsanleitung (z.B. Anschluss an eine falsche Netzspannung oder Stromart) bzw. der Wartungs- und Sicherheitsbestimmungen oder durch Einsatz des Geräts unter ungeeigneten Umweltbedingungen sowie durch mangelnde Pflege und Wartung entstanden sind.
 - Schäden am Gerät, die durch missbräuchliche oder unsachgemäße Anwendungen (wie z.B. Überlastung des Gerätes oder Verwendung von nicht zugelassenen Werkzeugen bzw. Zubehör), Eindringen von Fremdkörpern in das Gerät (wie z.B. Sand, Steine oder Staub), Transportschäden, Gewaltanwendung oder Fremdeinwirkungen (wie z. B. Schäden durch Herunterfallen) entstanden sind.
 - Schäden am Gerät oder an Teilen des Geräts, die auf einen bestimmungsgemäßen, üblichen (betriebsbedingten) oder sonstigen natürlichen Verschleiß zurückzuführen sind sowie Schäden und/oder Abnutzung von Verschleißteilen.
 - Mängel am Gerät, die durch Verwendung von Zubehör-, Ergänzungs- oder Ersatzteilen verursacht wurden, die keine Originalteile sind oder nicht bestimmungsgemäß verwendet werden.
 - Geräte, an denen Veränderungen oder Modifikationen vorgenommen wurden.
 - Geringfügige Abweichungen von der Soll-Beschaffenheit, die für Wert und Gebrauchstauglichkeit des Geräts unerheblich sind.
 - Geräte an denen eigenmächtig Reparaturen oder Reparaturen, insbesondere durch einen nicht autorisierten Dritten, vorgenommen wurden.
 - Wenn die Kennzeichnung am Gerät bzw. die Identifikationsinformationen des Produktes (Maschinenaufkleber) fehlen oder unlesbar sind.
 - Geräte die eine starke Verschmutzung aufweisen und daher vom Servicepersonal abgelehnt werden.
- Schadensersatzansprüche sowie Folgeschäden sind von dieser Garantieleistung generell ausgeschlossen.

4. Die Garantiezeit beträgt regulär **24 Monate*** (12 Monate bei Batterien / Akkus) und beginnt mit dem Kaufdatum des Gerätes. Maßgeblich ist das Datum auf dem Original-Kaufbeleg. Garantieansprüche müssen jeweils nach Kenntniserlangung unverzüglich erhoben werden. Die Geltendmachung von Garantieansprüchen nach Ablauf der Garantiezeit ist ausgeschlossen. Die Reparatur oder der Austausch des Gerätes führt weder zu einer Verlängerung der Garantiezeit noch wird eine neue Garantiezeit durch diese Leistung für das Gerät oder für etwaige eingebaute Ersatzteile in Gang gesetzt. Dies gilt auch bei Einsatz eines Vor-Ort-Services. Das betroffene Gerät ist in gesäubertem Zustand zusammen mit einer Kopie des Kaufbelegs, - hierin enthalten die Angaben zum Kaufdatum und der Produktbezeichnung - der Kundendienststelle vorzulegen bzw. einzusenden. Wird ein Gerät unvollständig, ohne den kompletten Lieferumfang eingesendet, wird das fehlende Zubehör wertmäßig in Anrechnung / Abzug gebracht, falls das Gerät ausgetauscht wird oder eine Rückerstattung erfolgt. Teilweise oder komplett zerlegte Geräte können nicht als Garantiefall akzeptiert werden. Bei nicht berechtigter Reklamation bzw. außerhalb der Garantiezeit trägt der Käufer generell die Transportkosten und das Transportrisiko. **Einen Garantiefall melden Sie bitte vorab bei der Servicestelle (s.u.) an.** In der Regel wird vereinbart, dass das defekte Gerät mit einer kurzen Beschreibung der Störung per Abhol-Service (nur in Deutschland) oder - im Reparaturfall außerhalb des Garantiezeitraums - ausreichend frankiert, unter Beachtung der entsprechenden Verpackungs- und Versandrichtlinien, an die unten angegebene Serviceadresse eingesendet wird. **Beachten Sie bitte, dass Ihr Gerät (modellabhängig) bei Rücklieferung, aus Sicherheitsgründen - frei von allen Betriebsstoffen ist.** Das an unser Service-Center eingeschickte Produkt, muss so verpackt sein, dass Beschädigungen am Reklamationsgerät auf dem Transportweg vermieden werden. Nach erfolgter Reparatur / Austausch senden wir das Gerät frei an Sie zurück. Können Produkte nicht repariert oder ausgetauscht werden, kann nach unserem eigenen freien Ermessen ein Geldbetrag bis zur Höhe des Kaufpreises des mangelhaften Produktes erstattet werden, wobei ein Abzug aufgrund von Abnutzung und Verschleiß berücksichtigt wird. Diese Garantieleistungen gelten nur zugunsten des privaten Erstkäufers und sind nicht abtret- oder übertragbar.

5. Für die Geltendmachung Ihres Garantieanspruches kontaktieren Sie bitte unser Service-Center.

Bitte verwenden Sie vorzugsweise unser Formular auf unserer Homepage: <https://www.scheppach.com/de/service>

Bitte senden Sie uns keine Geräte ohne vorherige Kontaktaufnahme und Anmeldung bei unserem Service-Center.

Für die Inanspruchnahme dieser Garantiezusagen ist der Erstkontakt mit unserem Service-Center zwingende Voraussetzung.

6. Bearbeitungszeit - Im Regelfall erledigen wir Reklamationssendungen innerhalb 14 Tagen nach Eingang in unserem Service-Center.

Sollte in Ausnahmefällen die genannte Bearbeitungszeit überschritten werden, so informieren wir Sie rechtzeitig.

7. Verschleißteile - Verschleißteile sind: a) mitgelieferte, an- und/oder eingebaute Batterien / Akkus sowie b) alle modellabhängigen Verschleißteile (siehe Bedienungsanleitung). Von der Garantieleistung ausgeschlossen sind tief entladene bzw. an Gehäuse und oder Batteriepolen beschädigte Batterien / Akkus.

8. Kostenvoranschlag - Von der Garantieleistung nicht oder nicht mehr erfasste Geräte reparieren wir gegen Berechnung. Auf Nachfrage bei unserem Service-Center können Sie die defekten Geräte für einen Kostenvoranschlag einsenden und ggf. dem Service-Center schriftlich (per Post, eMail) die Reparaturfreigabe erteilen. Ohne Reparaturfreigabe erfolgt keine weitere Bearbeitung.

9. Andere Ansprüche, als die oben genannten, können nicht geltend gemacht werden.

Die **Garantiebedingungen** gelten nur in der jeweils aktuellen Fassung zum Zeitpunkt der Reklamation und können ggf. unserer Homepage (www.scheppach.com) entnommen werden.

Bei Übersetzungen ist stets die deutsche Fassung maßgeblich.

Scheppach GmbH · Günzburger Str. 69 · 89335 Ichenhausen (Deutschland) · www.scheppach.com
 Telefon: +800 4002 4002 (Service-Hotline/FreeCall Rufnummer dt. Festnetz**) · Telefax +49 [0] 8223 4002 20 · E-Mail: service@scheppach.com · Internet: <http://www.scheppach.com>

* Produktabhängig auch über 24 Monate; länderbezogen können erweiterte Garantieleistungen gelten
 ** Verbindungskosten: kostenlos aus dem deutschen Festnetz
 Änderungen dieser Garantiebedingungen ohne Voranmeldung behalten wir uns jederzeit vor.



Ersatzteile
Zubehör



Reparatur



Kontakt



Dokumente

Explanation of the symbols on the equipment

	<p>Warning! Denotes risk of personal injury, loss of life, or damage to the tool in case of non-observance.</p>
	<p>Read the operating instructions to reduce the risk of injury</p>
	<p>Always wear safety glasses, hearing protection and a safety helmet</p>
	<p>Wear security gloves when you use the device.</p>
	<p>Always wear non-skid safety shoes with cut protection when using this product.</p>
	<p>It is important you wear the protection clothing for feet, legs, hands and forearms.</p>
	<p>Remove plug from the mains immediately if the cable is damaged or cut.</p>
	<p>Protection class II (double insulation)</p>
	<p>Warning! Chance of kickback. Beware of a check of the chain saw and avoid contact with the tip of the bar.</p>
	<p>Do not use the device with one hand.</p>
	<p>Use the device with both hands.</p>
	<p>Do not expose the unit to rain. The device must not be wet, nor should it be operated in a moist environment.</p>
	<p>Guaranteed sound power level</p>

Table of contents:

Page:

1.	Introduction	27
2.	Layout (Fig. 1 - 4)	27
3.	Scope of delivery.....	27
4.	Intended use.....	28
5.	Safety information	28
6.	Technical data	31
7.	Attachment and operation.....	31
8.	Initial operation.....	32
9.	Working instructions.....	32
10.	Maintenance.....	36
11.	Storage.....	36
12.	Electrical Connection	36
13.	Disposal and recycling	37
14.	Troubleshooting.....	38
15.	Declaration of conformity	245

1. Introduction

Manufacturer:

Scheppach GmbH
Günzburger Straße 69
D-89335 Ichenhausen

Dear customer,

We hope your new tool brings you much enjoyment and success.

Note:

According to the applicable product liability laws, the manufacturer of the device does not assume liability for damages to the product or damages caused by the product that occurs due to:

- Improper handling,
- Non-compliance of the operating instructions,
- Repairs by third parties, not by authorized service technicians,
- Installation and replacement of non-original spare parts,
- Application other than specified,
- A breakdown of the electrical system that occurs due to the non-compliance of the electric regulations and VDE regulations 0100, DIN 57113 / VDE0113.

We recommend:

Read through the complete text in the operating instructions before installing and commissioning the device.

The operating instructions are intended to help the user to become familiar with the machine and take advantage of its application possibilities in accordance with the recommendations.

The operating instructions contain important information on how to operate the machine safely, professionally and economically, how to avoid danger, costly repairs, reduce downtimes and how to increase reliability and service life of the machine.

In addition to the safety regulations in the operating instructions, you have to meet the applicable regulations that apply for the operation of the machine in your country.

Keep the operating instructions package with the machine at all times and store it in a plastic cover to protect it from dirt and moisture. Read the instruction manual each time before operating the machine and carefully follow its information. The machine can only be operated by persons who were instructed concerning the operation of the machine and who are informed about the associated dangers. The minimum age requirement must be complied with.

In addition to the safety requirements in these operating instructions and your country's applicable regulations, you should observe the generally recognized technical rules concerning the operation of wood-working machines.

We cannot accept any liability for damage or accidents which arise due to a failure to follow these instructions and the safety instructions.

2. Layout (Fig. 1 - 4)

1. Rear grip
2. Front grip
3. Front finger guard / Chain break
4. Saw chain
5. SDS system
6. Guide bar cover
7. Guide bar
8. Rear finger guard
9. Power cable
10. Claw stop
11. Safety lock- button
12. Cable hook
13. ON/OFF switch
14. Oil tank cap
15. Oil gauge
16. Chain wheel
17. Guide bolt
18. Operation indicator

3. Scope of delivery

- Open the packaging and remove the device carefully.
- Remove the packaging material as well as the packaging and transport bracing (if available).
- Check that the delivery is complete.
- Check the device and accessory parts for transport damage.
- If possible, store the packaging until the warranty period has expired.

⚠ ATTENTION!

The device and packaging materials are not toys! Children must not be allowed to play with plastic bags, film and small parts! There is a risk of swallowing and suffocation!

- 1 Electrical chainsaw
- 1 Manual
- 1 chain
- 1 bar
- 1 bar sheath

4. Intended use

The machine meets the currently valid EU machine directive.

Before starting any work, all protective and safety devices must be in place.

- The machine has been designed to be operated by one person.
- The operator is responsible for third parties in the area of operations.
- All safety and hazard notices on the machine must be observed.
- All safety and hazard notices on the machine must be kept in a completely legible condition.
- Use the machine in a technically flawless condition only, as well as for its intended purpose, in a safe manner and being aware of dangers, in compliance with the operating instructions!
- Disruptions which can affect safety in particular must be eliminated straight away!
- The manufacturer's safety, operation and maintenance instructions as well as the technical data given in the calibrations and dimensions must be adhered to.
- Relevant accident prevention regulations and other generally recognized safety and technical rules must also be adhered to.
- The machine may only be used, maintained or repaired by trained persons who are familiar with the machine and have been informed about the dangers. Unauthorized modifications of the machine exclude a liability of the manufacturer for damages resulting from the modifications.
- The machine is intended for use only with original spare parts and original tools from the producer.
- Any other use is considered to be not intended. The manufacturer excludes any liability for resulting damages, the risk is exclusively borne by the user.
- The device must not be used for commercial, technical or industrial applications.
- If you are not sure whether working conditions are safe or unsafe, do not work with the machine.
- The chainsaw has been designed to cut wood and smaller trees with a diameter not bigger than the chain bar length.

Warning!

For your own safety, please thoroughly read this manual and the general safety instructions before turning the device on. If you give the device to third parties, always include these instructions.

5. Safety information

Please read all instructions before working with this tool.

Warning! When using electric tools basic safety precautions should always be followed to reduce the risk of fire, electric shock and personal injury.

General notes on safety

- Before you do any work with the electric chainsaw, make yourself familiar with all operating parts.
- Practise using the saw (sawing logs on a sawhorse) and get an experienced user or a specialist to explain to you the function of the saw, the way of working, the techniques of sawing and the personal protection equipment.
- Observe the noise protection and local regulations for woodcuts.
- Local regulations may require a qualifying examination. Contact the forest administration.

General safety instructions for power tools

⚠ WARNING Read all safety information and instructions.

Failure to observe safety information and instructions can result in electric shock, fire and/or serious injuries.

Store all safety instructions and information for future reference.

The term "power tool" used in the safety instructions refers to mains-powered electrical tools (with a mains cable) and battery-powered electrical tools (without a mains cable).

1. Work area safety

- **Keep work area clean and well lit.** Cluttered or dark areas invite accidents.
- **Do not work with the power tool in an explosive environment where flammable liquids, gases or dusts may be located.** Power tools create sparks which may ignite the dust or fumes.
- **Keep children and other people away while using the power tool.** Distractions can cause you to lose control.

2. Electrical safety

- **Power tool plugs must match the outlet. Do not use any adapter plugs with earthed (grounded) power tools.** Unmodified plugs and matching outlets will reduce risk of electric shock
- **Avoid body contact with earthed or grounded surfaces, such as pipes, radiators, ranges and refrigerators.** There is an increased risk of electric shock if your body is earthed or grounded.

- **Do not expose power tools to rain or wet conditions.** Water entering a power tool will increase the risk of electric shock.
- **Do not use the cable for another purpose, for example, carrying or hanging the power tool or pulling the plug out of the socket. Keep cord away from heat, oil, sharp edges or moving parts.** Damaged or entangled cords increase the risk of electric shock.
- **If you work with a power tool outdoors, only use extension cables that are also suitable for outdoor use.** Use of a cord suitable for outdoor use reduces the risk of electric shock.
- **If operating a power tool in a damp location is unavoidable, use a residual current device (RCD) protected supply.** Use of an RCD reduces the risk of electric shock. Use a surge protector with a release current of 30 mA or less.

3. Personal safety

- **Stay alert, watch what you are doing and use common sense when operating a power tool. Do not use a power tool while you are tired or under the influence of drugs, alcohol or medication.** A moment of inattention while operating power tools may result in serious personal injury.
- **Use personal protective equipment. Always wear eye protection. Wear personal protective equipment and always wear safety goggles.** Protective equipment such as a dust mask, non-skid safety shoes, hard hat or hearing protection used for appropriate conditions will reduce personal injuries.
- **Prevent unintentional starting. Ensure the switch is in the off-position before connecting to power source and/or battery pack, picking up or carrying the tool.** Keeping your finger on the switch or having the device switched on when you connect it to the power supply may result in accidents.
- **Remove any adjusting key or wrench before turning the power tool on.** A wrench or a key left attached to a rotating part of the power tool may result in personal injury.
- **Do not overreach. Keep proper footing and balance at all times.** This enables better control of the power tool in unexpected situations.
- **Dress properly. Do not wear loose clothing or jewellery. Keep your hair, clothing and gloves away from moving parts.** Loose clothes, jewellery or long hair can be caught in moving parts.
- **If devices are provided for the connection of dust extraction and collection facilities, ensure these are connected and properly used.** Use of dust collection can reduce dust-related hazards.

⚠ WARNING! This electric tool generates an electromagnetic field during operation. This field can impair active or passive medical implants under certain conditions. In order to prevent the risk of serious or deadly injuries, we recommend that persons with medical implants consult with their physician and the manufacturer of the medical implant prior to operating the electric tool.

4. Power tool use and care

- **Do not force the power tool. Use the correct power tool for your application.**
The correct power tool will do the job better and safer at the rate for which it was designed.
- **Do not use the power tool if the switch does not turn it on and off.**
Any power tool that cannot be controlled with the switch is dangerous and must be repaired.
- **Remove the plug from the socket and/or remove the battery before setting the device, changing accessories or putting the device away.** Such preventive safety measures reduce the risk of starting the power tool accidentally.
- **idle power tools out of the reach of children.**
Power tools are dangerous in the hands of untrained users.
- **Maintain your power tool with care. Check for misalignment or binding of moving parts, breakage of parts and any other condition that may affect the power tool's operation. If damaged, have the power tool repaired before use.** Many accidents are caused by poorly maintained power tools.
- **Keep cutting tools sharp and clean.**
Properly maintained cutting tools with sharp cutting edges are less likely to bind and are easier to control.
- **Use the power tool, accessories and tool bits etc. in accordance with these instructions. Take into account the working conditions and the work to be performed.**
Use of the power tool for operations different from those intended could result in a hazardous situation.

Service

- **Have your power tool serviced by a qualified repair person using only identical replacement parts.** This will ensure that the safety of the power tool is maintained.

Chain saw safety warnings

- **Keep all parts of the body away from the saw chain when the chain saw is operating. Before you start the chain saw, make sure the saw chain is not contacting anything.** A moment of inattention while operating chain saws may cause entanglement of your clothing or body with the saw chain.
- **Always hold the chain saw with your right hand on the rear handle and your left hand on the front handle.** Holding the chain saw with a reversed hand configuration increases the risk of personal injury and should never be done.
- **Hold the power tool by the insulated gripping surfaces, as the cutting unit can come into contact with own mains cable.** Contact between the saw chain and a live power line can electrify metal device parts and lead to an electric shock.
- **Wear safety glasses and hearing protection. Further protective equipment for head, hands, legs and feet is recommended.** Adequate protective clothing will reduce personal injury by flying debris or accidental contact with the saw chain.
- **Do not operate a chain saw in a tree.** Operation of a chain saw while up in a tree may result in personal injury.
- **Always keep proper footing and operate the chain saw only when standing on fixed, secure and level surface.** Slippery or unstable surfaces such as ladders may cause a loss of balance or control of the chain saw.
- **When cutting a limb that is under tension be alert for spring back.** When the tension in the wood fibres is released the spring loaded limb may strike the operator and/or throw the chain saw out of control.
- **Use extreme caution when cutting brush and saplings.** The slender material may catch the saw chain and be whipped toward you or pull you off balance.
- **Carry the chain saw by the front handle with the chain saw switched off and away from your body. When transporting or storing the chain saw always fit the guide bar cover.** Proper handling of the chain saw will reduce the likelihood of accidental contact with the moving saw chain.
- **Follow instructions for lubricating, chain tensioning and changing accessories.** Improperly tensioned or lubricated chain may either break or increase the chance for kickback.
- **Keep handles dry, clean, and free from oil and grease.** Greasy, oily handles are slippery causing loss of control.
- **Cut wood only. Do not use chain saw for purposes not intended. For example: do not use chain saw for cutting plastic, masonry or non-wood building materials.** Use of the chain saw for operations different than intended could result in a hazardous situation.

Causes and avoidance of kickback

Beware of kickback!

- Kickback may occur when the nose or tip of the guide bar touches an object, or when the wood closes in and pinches the saw chain in the cut.
- Tip contact in some cases may cause a sudden reverse reaction, kicking the guide bar up and back towards the operator.
- Pinching the saw chain along the top of the guide bar may push the guide bar rapidly back towards the operator.
- Either of these reactions may cause you to lose control of the saw which could result in serious personal injury. Do not rely exclusively upon the safety devices built into your saw.
- As a chain saw user, you should take several steps to keep your cutting jobs free from accident or injury.

Kickback is the result of tool misuse and/ or incorrect operating procedures or conditions and can be avoided by taking proper precautions as given below:

- Maintain a firm grip, with thumbs and fingers encircling the chain saw handles, with both hands on the saw and position your body and arm to allow you to resist kickback forces (Fig. L).
- Kickback forces can be controlled by the operator, if proper precautions are taken. Do not let go of the chain saw.
- Do not overreach and do not cut above shoulder height.
- This helps prevent unintended tip contact and enables better control of the chain saw in unexpected situations.
- Only use replacement bars and chains specified by the manufacturer.
- Incorrect replacement bars and chains may cause chain breakage and/or kickback.
- Follow the manufacturer's sharpening and maintenance instructions for the saw chain.
- Decreasing the depth gauge height can lead to increased kickback.

Additional safety informations

- If the power cable for this equipment is damaged, it must be replaced by the manufacturer, a customer service agent of the same or a similarly qualified person in order to prevent hazards.
- Lay the extension cable in such a way that it will not be caught by branches or similar during sawing.
- Use a surge protector with a release current of 30 mA or less.
- Have your power tool serviced by a qualified repair person using only identical replacement parts.
- Carefully follow the maintenance, control and service instructions in this manual.

- Practise using the saw (sawing logs on a saw-horse) and get an experienced user or a specialist to explain to you the function of the saw, the way of working, the techniques of sawing and the personal protection equipment.

6. Technical data

Cutting data chainsaw	
Cutting length	44 cm
Bar length	45,5 cm
Capacity oiltank	0,15 l
Type of oil	wear resistant oil
Saw chain division	3/8"
Drive link thickness	1.27 mm
Saw chain type	3/8,050x62DL
Number of teeth drive sprocket	7 x 9,525
Tooth pitch of drive sprocket	3/8"
Chain brake	yes
Guide bar type	AP18-62-507P
Engine	
Motor	230-240 V / 50 Hz
Power	2400 W
Cutting speed max.	15 m/s
Weight	5kg
Weight without bar and chain	4,3 kg

Subject to technical changes!

Information concerning noise emission measured according to relevant standards:

Sound pressure L_{pA}	= 96,5 dB(A)
Measurement uncertainty K_{pA}	= 3 dB(A)
Sound power L_{WA}	= 104,5 dB(A)
Measurement uncertainty K_{WA}	= 2,36 dB(A)
Guaranteed Sound power L_{WA}	= 107 dB(A)

Wear ear-muffs.

The impact of noise can cause damage to hearing.

Vibration A_{hv} (front handle)	= 6,02 m/s ²
Vibration A_{hv} (rear handle)	= 6,55 m/s ²
Measurement uncertainty K_{pA}	= 1,5 m/s ²

- The specified vibration emission value has been measured according to a standardised testing procedure and can be used for comparison of one electric tool with another;
- The specified vibration emission value can also be used for an initial assessment of the load.

Warning:

- The vibration emission value can vary from the specified value during the actual use of the electric tool, depending on the type and the manner in which the electric tool is used;
- Try to minimise stress from vibrations as low as possible. Some examples of means for reducing the vibration stress are wearing gloves while using the tool and limiting work time. In the process all parts of the operating cycle must be taken into account (such as times in which the electric tool is switched off or time in which it is switched on, but is not running under a load).

7. Attachment and operation

Warning!

Always wear safety goggles, ear muffs, protective gloves and heavy-duty work clothes!

Use the saw only with approved extension cables with the prescribed insulation and connections designed for outdoor use (approved rubber-sheathed cables) which fit the chainsaw plug.

The chain saw is equipped with safety switches, requiring the use of both hand. The chain saw is equipped with a safety switch. It only works if you press the switch-on lock (11) and the on/off switch (13) with one hand at the same time.

If the chainsaw does not run, the chain brake must be released at the front finger guard (3).

Assembly

Fitting the guide bar and chain (Fig. 1, 2, 3)

Warning! If the chain saw is already connected to the power supply: Pull the plug from the socket outlet. Wear protective gloves whenever doing any work on the saw chain.

Important: The front finger guard (3) must always be in the top (vertical) position (Fig. 5).

The guide rail and the saw chain are delivered separately, i.e. not assembled. When assembling, first loosen the lock nut / SDS system (5) and then remove the chain cover (6). The guide pin (17) must be in the middle of the guide.

If necessary, adjust the chain tension with the lock nut / SDS system (5) (fig. 3).

Warning! To prevent injury on the sharp cutting edges, always wear gloves when assembling, tensioning and checking the chain.

Before assembling the guide bar with the saw chain, check the cutting direction of the teeth!

The running direction is indicated by an arrow on the chain cover (6). To determine the direction of cut, it may be necessary to turn over the saw chain (4).

Hold the guide bar (7) vertically with the tip pointing upwards and put on the saw chain (4, beginning at the tip of the bar.

Then assemble the guide bar with the saw chain as follows:

- Place the guide bar with the saw chain on the chain wheel (16) and guide bolt (17).
- Place the saw chain round the chain wheel (16). Cause the chainsaw to the sprocket and check whether it is correctly.
- Install the chain cover (6) on top and carefully secure it with the lock nut (5).

Now the saw chain has to be correctly tensioned.

Tensioning the saw chain

Warning!

Always pull the plug out of the power socket before doing any work on the chainsaw!

Wear safety gloves!

- Make sure the saw chain (4) is inside the guide groove of the guide bar (7).
- Turn the lock nut/SDS system (5) clockwise (fig. 3) until the saw chain is properly tensioned.
- When cold, it should be possible to lift the chain in the middle of the guide bar approx. 5 mm.
- When warm, the saw chain will expand and slacken and there is a danger of it jumping off the rail altogether. Re-tension if necessary.
- If the saw chain is re-tensioned when hot, it must be loosened again when the sawing work has been completed.
- Otherwise, the contraction which takes place as the chain cools would result in excessively high tension.
- A new saw chain requires a running-in period of approx. 5 minutes. Chain lubrication is very important at this stage. After running in, check chain tension and re-tension if necessary.

8. Initial operation

The voltage and current supply must comply with the ratings on the type plate.

Before commencing work, always check that the chainsaw works properly and is safe to operate.

Check also that the chain lubrication and the oil gauge are in good working order (see Fig. 4). When the oil lever is approx. 5 mm from the bottom mark, you must top up with oil. When the oil level is higher you can work without worry.

- Switch on the chain saw and hold it above the ground. Be careful not allow the chainsaw to touch the ground. For safety reasons it is best to keep a clearance of at least 20 cm. If you now see growing traces of oil, the chain lubrication system is working correctly. If there are no traces of oil at all, try cleaning the oil outlet (Fig 2, C) and the oil duct or contact your Customer Service. (Before doing this, please read the relevant instructions in the „Top up chain lubricant“ section).

- Check the chain tension and retention, if necessary (see the section “Tensioning the saw chain” on this point).
- Make sure the chain brake is working properly (see also the section “Releasing the chain brake”).

To switch on:

- Release the chain brake (3), push in the lock (11) and press the power switch (13).
- Place the lowest claw (Fig 2, J) on the wood. Raise the chain saw by the rear grip (1) and saw into the wood. Move the chain saw back a little and place the claw further down.
- Be careful when sawing splintered wood as pieces of wood may be ripped off.

After switching on, the chainsaw will run immediately at high speed.

To switch off

- Release either the ON/OFF switch (13) on the rear grip.
- The release of ON/OFF switch results the stop of the chainsaw within 1sec., and heavy sparking. This is normal and safe for the proper operation of the chainsaw.
- After working with the chainsaw, you should always: Clean the saw chain and guide bar and replace the chain guard.
- If the chain brake is activated the chainsaw will be deactivated immediately.

Explanation of the operation indicator (18)

(Fig. 2):

Green LED:

The green LED comes on when the device is in use.

9. Working instructions

Transporting the chainsaw

Before transporting the chainsaw, always remove the plug from the power socket and slide the chain guard over the rail and chain. If several cuts are to be performed with the chain saw, the saw must be switched off between cuts.

Securing the extension lead

Only use extension leads suitable for outdoor use. The cross section of the cable (max. length of extension cord: 75 m) must be at least 2,5 mm². secure the chainsaw flex to the extension lead by inserting the extension lead into the strain relief gap of the housing (Fig. M). Extension leads longer than 30 m will reduce the performance of the chainsaw.

Chain lubrication

To prevent excessive wear, the saw chain and guide bar must be evenly lubricated during operation. Lubrication is automatic. Never work without chain lubrication. If the chain runs dry, the entire cutting apparatus will quickly become severely damaged.

It is therefore important to check both chain lubrication and the oil gauge every use (Fig. 4).

Never use the saw when the oil level is below the "Min." mark.

- Min.: When only approx. 5 mm of oil is visible at the lower rim of the oil gauge (15), you must top up with oil.
- Max.: Top up with oil until the window is full.

Chain lubricants

The service life of saw chains and guide bars depends to a large extent on the quality of the lubricant used. Old oil must not be used! Use only environment-friendly chain lubricant. Store chain lubricant only in containers which comply with the regulations.

Guide bar

The guide bar (7) is subjected to especially severe wear and tear at the nose and the bottom. To avoid one-sided wear and tear, turn the guide bar over every time when you sharpen the chain.

Chain wheel

The chain wheel (16) is subjected to especially high wear and tear. If you notice deep wear marks on the teeth, the chain wheel must be replaced. A worn chain wheel curtails the service life of the saw chain. Have the chain wheel replaced by a specialist dealer or your Customer Service.

Chain guard

The chain guard must be clipped onto the chain and sword as soon as the sawing work has been completed and whenever the chainsaw has to be transported.

Chain brake

In the event of kick-back, the chain brake (3) will be actuated via the front finger guard. The front finger guard is pushed forwards by the back of the hand and this causes the chain brake to stop the chain saw, or rather the motor, within 0.15 s (Fig 5, H).

Releasing the chain brake (Fig. 5)

To be able to use your chain saw again, you must release the saw chain again. First switch off the chainsaw. Then push the front finger guard (3) back into the vertical position until it locks in place (Fig 5, I). The chain brake is now fully functional again.

Chainsaw protection

Never use the chainsaw in the rain or in damp conditions.

Warning! If the extension cable is damaged, pull the plug out of the power socket immediately. Never work with a damaged cable.

- Check the chainsaw for damage. Before using your tool again, check the safety devices or any slightly damaged parts to ensure that they are in good working order.
- Make sure the moving parts are working correctly.
- All the parts must be correctly assembled and meet all the conditions required to ensure that the chainsaw works correctly.
- Any damaged safety devices and parts must be properly repaired or replaced immediately by a Customer Service workshop, unless there are instructions to the contrary in these operating instructions.

Notes on working practice

Kick-back

You can avoid accidents by not sawing with the tip of the guide bar as this may cause the saw to rear up suddenly. Always use the complete safety equipment and clothes when working with the saw. Kick-back is an upward and/or backward movement of the guide bar which can occur if the saw chain at the tip of the guide bar encounters an obstruction.

Make sure your work-piece is firmly secured. Use clamps to stop the work-piece slipping. This also makes it easier to operate the chainsaw with both hands. Kick-back causes the saw to behave uncontrollably and thus brings with a slack or blunt chain. A poorly sharpened chain increases the risk of kick-back. Never saw above shoulder height.

Operation - tips on chain saw use

Important Notes

- Use the device exclusively for sawing wood. Do not cut metal, plastics, masonry, building material that is not made of wood, etc.
- Turn off the engine when the saw comes into contact with a foreign object. Inspect the saw and repair it if necessary.
- Protect the chain from dirt and sand. Even a small amount of dirt will quickly blunt a chain and increase the risk of kickback.
- Start by cutting a few small logs, using the exercise to get a feel for your device before you tackle more difficult tasks.
- Press the casing of the chain saw against the log when you start sawing.
- Allow the saw to work. Exert only slight downward pressure.

- In order not to lose control of the device you should lean towards the end of the incision so there is no pressure on the saw.

Felling Trees – Only after appropriate training

Caution: Watch for broken or dead branches that could fall during sawing and cause serious injury. Do not saw near buildings or electrical wires if you do not know in which direction the felled tree could fall. Do not work at night since you will not be able to see properly, or in rain, snow or storm, as it is difficult to predict the direction in which the tree could fall.

- Plan your work in advance.
- The work area around the tree should be clear so you have a firm foothold.
- The operator should always stand on the uphill side of the terrain as the tree is expected to roll or slide after felling.
- Check for broken or dead branches, which can fall and cause serious injury.

The following conditions may affect the direction in which a tree falls:

- Wind direction and speed.
- Lean of the tree. The inclination is not always visible due to uneven or sloping terrain. Determine the lean of the tree using a solder or a spirit level.
- Branch growth (and hence weight) on one side only.
- Surrounding trees and obstacles.

If two or more people are involved in the cutting and felling, the distance between those who are felling and cutting should be at least twice the height of the tree to be felled. When felling trees, make sure that other people are not put at risk, that supply lines are not hit and that no material damage is caused. If a tree comes in contact with a supply line, the supply company has to be notified immediately.

Look for decay and rot. If the trunk is rotted, it may suddenly collapse and fall on you. Make sure there is enough space for the tree to fall safely. Keep a distance of 2 1/2 tree lengths from the nearest person or other objects. Engine noise can drown out a warning call.

Remove dirt, stones, loose bark, nails, staples, and wire from the tree where you are going to cut.

Keep an escape route (Fig. A)

Before felling, an escape route has to be planned and cleared, if necessary. The escape route should lead diagonally away from the back of the falling tree (Fig. A).

Item 1: Plan of emergency exits

Item 2: Position in which the tree falls

Felling of large trees - only with appropriate training (15 cm in diameter)

Fell large trees using the notch method. Here, a wedge is laterally cut out of the tree according to the desired direction of fall. After a cut has been made on the case of the other side of the tree, the tree will fall in the direction of the wedge.

⚠ Note: If the tree has large prop roots, they should be removed before making the notch. If the saw is used to remove the prop roots, the chain should not touch the ground, to prevent it from becoming become blunt.

Undercut and felling of the tree (Fig. B - C)

- Saw a wedge with a depth of 1/3 of the tree diameter at a right-angle to the falling direction. Make the lower horizontal wedge cut first (Fig. B, No. 1). This will prevent the saw chain or the guide bar becoming jammed when the second wedge cut (Fig. B, No. 2) is made. Now remove the excised wedge.
- Next, you can run the felling cut (Fig. B, Pos. 3) on the opposite side of the tree. Do this at approximately 5 cm above the centre of the notch. Make the dropping cut parallel to the horizontal wedge cut. For the dropping cut (No. 3), saw only to a depth so that a bridge (No. 4) (holding wood) remains which can act as a hinge. The bridge prevents the tree from turning and falling in the wrong direction. Do not cut through the bridge.

Note: When the dropping cut is made close to the bridge, the tree should start falling. If it looks like the tree may possibly not fall in the desired direction or it leans back and traps the saw chain, stop the dropping cut and use wedges of wood, plastic or aluminium to open the cut and to tilt the tree into the required falling direction.

When the tree starts falling, remove the chainsaw from the cut, turn it off, put it away and leave the danger zone via the planned escape route. Look out for falling branches and do not trip.

- Be alert to signs that the tree is starting to fall: cracking sounds, widening of the felling cut, or movement in the upper branches.
- To avoid injury, do not cut down a partially felled tree with your saw. Pay special attention to partially felled trees that may be poorly supported. If a tree does not fall completely, set the saw aside and pull with a cable winch, block and tackle, or tractor.

Sawing a felled tree (bucking)

The term “buck” means to cut a felled tree trunk into the desired log length.

Caution: Do not stand on the log while it is being cut. Any portion can roll, and you may lose your footing and control over the device. Never run the saw on sloping ground. Make sure you have secure footing and distribute your body weight evenly on both feet.

If possible, put branches, beams or wedges under the tree to support it.

Important Notes

- Always only cut one log at a time.
- Be careful when cutting splintery wood. You could be hit by sharp wood particles.
- Cut small logs or branches on a sawhorse. When cutting logs, another person should hold the trunk. Do not secure the trunk with your leg or foot.
- If you use the saw in places where trunks and roots are tangled, drag the logs into a clear spot, and lift the cleared logs first.

Different cuts for bucking (Fig. D)

Caution: If the saw is clamped into a log, do not pull it out by force. You risk losing control of the device, thereby resulting in injury and / or damage to the saw. Hold the saw, and drive a plastic or wood - wedge into the cut until the saw can be pulled out easily. Position the saw carefully and allow it to cut again. Start the saw if it is trapped in a trunk.

Upper section (Fig. E, item 1)

Position the saw at the upper end of the log. With the overcut apply only slight downward pressure.

Sub-section (Fig. E, item 2)

Place the undercut at the bottom of the trunk, holding the top of the saw down against the log. Practice the undercut; it is just as easy to train from the top. Hold the saw firmly and maintain control. The saw will push backwards (towards you).

Caution: Never hold the saw upside down for an undercut. In this position, you have no control over the device. Always execute the first cut on the compression side of the log. The compression side of a log is where the pressure of the root weight is concentrated.

Bucking without supports (Fig. F)

- When the whole length of the tree trunk is stable and even, start sawing from the top (No. 1).
- Make sure you do not saw into the ground.

Trunk cutting, supported on one end (Fig. G)

- When the tree trunk is propped up on one end, make the first cut (No. 1) from underneath (1/3 of the trunk diameter) in order to prevent splitting.
- The second cut is made from the top (2/3 of the diameter) in the same line as the first cut to prevent the saw from becoming jammed.

Trunk cutting, supported on both ends (Fig. H)

- When the tree trunk is propped up on both ends, make the first cut (No. 1) from the top (1/3 of the trunk diameter) in order to prevent splitting.

- The second cut is made from underneath (2/3 of the diameter) in the same line as the first cut to prevent the saw from becoming jammed.

Limbing and Trimming

Attention: Always pay attention to, and protect yourself against kickback. Never let the moving chain at the top of the guide bar come into contact with other branches or objects when limbing or trimming. Such contact can cause serious injury.

Attention: Climb the tree for pruning or trimming. Do not stand on ladders, platforms, etc. as you may lose your balance and lose control of the device.

Important Notes

- Work slowly, and hold the saw firmly with both hands. Ensure safe standing position and balance.
- Watch out for spring backs. Use extreme caution when cutting small size limbs. Pliable material may catch in the saw chain and be whipped toward you or pull you off balance.
- Watch out for spring backs. This is especially true for branches that are bent or under pressure. Avoid coming in contact with the branch or the saw when there is tension in the wood.
- Keep your work area clear. Keep the path clear of branches to avoid tripping over them.

Lopping (Fig. J)

- Lopping means removing branches from the felled tree.
- Leave the larger limbs that are underneath the felled tree, and use them as support while you continue to work.
- Start at the base of the felled tree and work your way up to the top. Remove smaller parts of the tree with a cut in the direction of growth (arrows Fig. J).
- Be sure to keep the tree between you and the saw.
- Remove larger, supporting branches using the methods in the section „Bucking without restraints“.
- Always cut branches under tension from the underneath to the top, so the saw does not become trapped.
- Always cut small and freely hanging limbs with one cut. By undercutting they could fall in and pinch the saw.

Trimming (Fig. I)

Attention: Leave stubs in branches or below cut them to shoulder level only. Never cut branches above shoulder height. Leave such work to an expert.

- Make the first cut (Item 1) 1/3 in the bottom of the limb.
- Then cut the second section (Item 2) all the way through the branch. The third section (item 3) is a general section that allows you to separate the branch at 2.5 to 5 cm from the trunk.

Sawing on a slope (Fig. K)

When sawing on a slope, make sure you always stand higher than the tree trunk (Fig. K). In order to maintain complete control at the moment of “sawing through”, reduce pressure towards the end of the cut without releasing your tight grip on the handles of the chainsaw.

Warning!: The saw chain must not come in contact with the ground.

After completing the cut, wait for the saw chain to come to a standstill before removing the chainsaw. Always turn off the chainsaw’s motor when going from one tree to the next.

10. Maintenance

Always pull the plug out of the power socket before doing any work on the chainsaw!

- Keep the cooling vents on the motor housing clean and unobstructed at all times.
- Only the maintenance work described in these operating instructions may be carried out. Any other maintenance work must be carried out by our Customer Service.
- Do not modify the power saw in any way as this could jeopardize its safety.
- Should the chainsaw fail despite our careful manufacturing and inspection procedures, have it repaired by an authorized Customer Service workshop.

Filling in chain oil

To prevent dirt getting inside the tank, clean the oil tank cap (21) before opening. Check the contents of the oil tank during sawing work by checking the oil gauge (15). Close the oil tank cap tightly and wipe away any spills.

Sharpening the saw chain

You can have your saw chain sharpened fast and correctly by specialist dealers, from whom you can also obtain chain sharpening equipment to enable you to sharpen the chain yourself.

Please follow the corresponding operating instructions.

Take care of your tools. Keep your tools sharp and clean to enable you to work well and safely.

Follow the maintenance regulations and the instructions for changing tools.

Service information

With this product, it is necessary to note that the following parts are subject to natural or usage-related wear, or that the following parts are required as consumables.

Wearing parts*: Saw chain, guide rail, chain oil, carbon brushes, claw stop

* May not be included in the scope of delivery!

11. Storage

- Before every transport and storage, attach the chain guard.
- Store the device in a dry place beyond the reach of children.
- When the device is not being used, store it so it cannot be started by unauthorised persons.

Warning!

Do not store the device without protection outside or in a damp environment.

12. Electrical Connection

The installed electric motor is connected and is ready to work. The connection complies with the relevant VDE and DIN regulations. If it is necessary to replace the connection cable, this must be done by the manufacturer or their representative to avoid safety hazards. The customer-side mains supply and the used extension line must meet these regulations.

- The product meets the requirements of EN 61000-3-11 and is subject to special connection conditions. This means that use of the product at any freely selectable connection point is not allowed.
- Given unfavorable conditions in the power supply the product can cause the voltage to fluctuate temporarily.
- The product is intended solely for use at connection points that
 - a) do not exceed a maximum permitted supply impedance “Z” ($Z_{max.} = 0.294 \Omega$), or
 - b) have a continuous current-carrying capacity of the mains of at least 100 A per phase.
- As the user, you are required to ensure, in consultation with your electric power company if necessary, that the connection point at which you wish to operate the product meets one of the two requirements, a) or b), named above.

Important information

In the event of an overloading the motor will switch itself off. After a cool-down period (time varies) the motor can be switched back on again.

Defective Electric Connection Lines

Often, insulation damages occur on electrical connection lines.

Causes are:

- Drag marks if connection lines are led through window or door clearances.
- Kinks due to improper attachment or routing of the connection line.

- Cuts caused by running over the connection line.
 - Insulation damages caused by pulling the connection line out of the wall socket.
 - Fissures caused by the ageing of the insulation.
- Such defective electric connection lines must not be used and are hazardous due to the insulation damages.

Regularly check the electrical connection lines for damages. Please make sure that the connection lines are disconnected from the mains supply during the check.

Electrical connection lines must comply with the relevant VDE and DIN regulations. Only use connection lines labelled with H05VV-F. The labelling of the connection cable with the type specification is required.

AC motor

- The mains voltage must be 230-240 V~.
- Extension leads up to 25 m in length must have a cross-section of 1.5 mm². Extension leads whose length is over 25 m must have a cross-section of at least 2.5 mm².

Connections and repairs of electrical equipment may only be carried out by an electrician.

Please provide the following information in the event of any enquiries:

- Type of current for the motor
- Machine data - type plate
- Machine data - type plate

13. Disposal and recycling

Notes for packaging



The packaging materials are recyclable. Please dispose of packaging in an environmentally friendly manner.

Notes on the electrical and electronic equipment act [ElektroG]



Waste electrical and electronic equipment does not belong in household waste, but must be collected and disposed of separately!

- Used batteries or rechargeable batteries that are not installed permanently in the old appliance must be removed non-destructively before disposal. Their disposal is regulated by the battery law.
- Owners or users of electrical and electronic devices are legally obliged to return them after use.
- The end user is responsible for deleting their personal data from the old device being disposed of!
- The symbol of the crossed-out dustbin means that waste electrical and electronic equipment must not

be disposed of with household waste.

- Waste electrical and electronic equipment can be handed in free of charge at the following places:
 - Public disposal or collection points (e.g. municipal works yards)
 - Points of sale of electrical appliances (stationary and online), provided that dealers are obliged to take them back or offer to do so voluntarily.
 - Up to three waste electrical devices per type of device, with an edge length of no more than 25 centimetres, can be returned free of charge to the manufacturer without prior purchase of a new device from the manufacturer or taken to another authorised collection point in your vicinity.
 - Further supplementary take-back conditions of the manufacturers and distributors can be obtained from the respective customer service.
- If the manufacturer delivers a new electrical appliance to a private household, the manufacturer can arrange for the free collection of the old electrical appliance upon request from the end user. Please contact the manufacturer's customer service for this.
- These statements only apply to devices installed and sold in the countries of the European Union and which are subject to the European Directive 2012/19/EU. In countries outside the European Union, different regulations may apply to the disposal of waste electrical and electronic equipment.

14. Troubleshooting

Fault	Possible cause	Remedy
Motor does not run	No electricity	Check socket, cable and plug. Damaged cable: Have repaired by Customer Service. It is prohibited to patch the cable with insulating tape. Damaged switches have to be replaced by a Customer Service workshop
	Chain brake	See section "chain brake" and "Releasing the chain brake"
	Running out of carbon brush	Change the carbon brush, ask a Customer Service workshop
Chain does not move	Chain brake	Check the chain brake, release if necessary.
Poor cutting performance	Blunt chain Chain tension Check that the chain is fitted correctly	Sharpen the chain Chain wrongly fitted Check the chain tension
Saw works only with difficulty Chain jumps off sword	Chain tension	Check the chain tension
Chain becomes hot	Chain lubrication	Check oil level Check Chain lubrication

Légende des symboles figurant sur l'appareil

	<p>Attention! Le défaut de se conformer à un danger mortel et le risque de blessures et de dommages à la machine!</p>
	<p>Pour réduire le risque de blessure, lisez le mode d'emploi!</p>
	<p>Portez toujours des lunettes et un casque de protection, ainsi qu'une protection auditive.</p>
	<p>Lorsque vous utilisez l'appareil, portez toujours des gants de sécurité.</p>
	<p>Lorsque vous utilisez l'appareil, portez toujours des chaussures de sécurité antidérapantes résistant aux coupures.</p>
	<p>Il est important de porter des vêtements de protection pour les pieds, les jambes, les mains et les avant-bras.</p>
	<p>N'entretenez aucun travail de nettoyage, de réparation et d'entretien lorsque la machine est en marche. Débranchez la machine du secteur.</p>
	<p>Classe de protection II (double isolation)</p>
	<p>Avertissement ! Risque de rebond. Prémunissez-vous contre un rebond de la tronçonneuse et évitez tout contact avec l'extrémité du guide-chaîne.</p>
	<p>N'utilisez pas l'appareil d'une main.</p>
	<p>Utilisez toujours l'appareil à deux mains.</p>
	<p>Protégez la machine contre l'humidité. L'appareil ne doit pas fonctionner humide ni dans un environnement humide. Ne pas exposer à la pluie.</p>
	<p>Niveau de puissance sonore garanti</p>

Table des matières:

Page:

1.	Introduction	41
2.	Description de l'appareil (Fig. 1 - 4)	41
3.	Limite de fourniture	41
4.	Utilisation conforme	42
5.	Notes importantes	42
6.	Caractéristiques techniques	45
7.	Montage et utilisation	46
8.	Mise en service	47
9.	Les instructions de travail	47
10.	Maintenance.....	51
11.	Stockage	52
12.	Raccordement électrique.....	52
13.	Mise au rebut et recyclage	53
14.	Dépannage	54
15.	Déclaration de conformité.....	245



1. Introduction

Fabricant :

Scheppach GmbH
Günzburger Straße 69
D-89335 Ichenhausen

Cher client,

Nous espérons que votre nouvelle machine vous apportera de la satisfaction et de bons résultats.

Remarque :

Selon la loi en vigueur sur la responsabilité du fait des produits, le fabricant n'est pas tenu pour responsable de tous les dommages subis par cet appareil et pour tous les dommages résultant de son utilisation, dans les cas suivants :

- Mauvaise manipulation,
- Non-respect des instructions d'utilisation,
- Travaux de réparation effectués par des tiers, par des spécialistes non agréés,
- Remplacement et montage de pièces de rechange qui ne sont pas d'origine.
- Utilisation non conforme,
- Lors d'une défaillance du système électrique en cas de non-respect des réglementations électriques et des normes VDE 0100, DIN 57113 / VDE0113.

Nous vous recommandons :

De lire intégralement le manuel d'utilisation, avant d'effectuer le montage et la mise en service.

Le présent manuel d'utilisation vous facilitera la prise en main et la connaissance de la machine, tout en vous permettant d'en utiliser pleinement le potentiel dans le cadre d'une utilisation conforme.

Les instructions importantes qu'il contient vous apprendront comment travailler avec la machine de manière sûre, rationnelle et économique ; comment éviter les dangers, réduire les coûts de réparation et réduire les périodes d'indisponibilité ; comment enfin augmenter la fiabilité et la durée de vie de la machine.

En plus des consignes de sécurité continues dans ce manuel d'utilisation, vous devez respecter scrupuleusement les réglementations et les lois applicables lors de l'utilisation de la machine dans votre pays.

Conservez le manuel d'utilisation dans une pochette plastique pour le protéger de la saleté et de l'humidité, auprès de la machine. Avant de commencer à travailler avec la machine, chaque utilisateur doit lire le manuel d'utilisation puis le suivre attentivement. Seules les personnes formées à l'utilisation de la machine et conscientes des risques associés sont autorisées à travailler avec la machine. L'âge minimum requis doit être respecté.

En plus des consignes de sécurité figurant dans les présentes instructions de service et des prescriptions particulières en vigueur dans votre pays, il faut respecter les règles techniques généralement reconnues pour l'utilisation de machines pour le travail du bois.

Nous déclinons toute responsabilité pour les accidents et dommages dus au non-respect de ce mode d'emploi et des consignes de sécurité.

2. Description de l'appareil (Fig. 1 - 4)

1. Poignée arrière
2. Poignée avant
3. Protection avant pour les doigts / frein de chaîne
4. Chaîne
5. Système SDS
6. Capot du guide-chaîne
7. Guide-chaîne
8. Protection arrière pour les doigts
9. Câble d'alimentation
10. Butée à griffes
11. Bouton de verrouillage de sécurité
12. Dispositif de retenue du cordon
13. Interrupteur marche/arrêt
14. Capot du réservoir d'huile
15. Jauge d'huile
16. Roue de chaîne
17. Boulon de guidage
18. Affichage service

3. Limite de fourniture

- Ouvrez l'emballage et sortez-en délicatement l'appareil.
- Retirez le matériau d'emballage, ainsi que les protections d'emballage et de transport (s'il y a lieu).
- Vérifiez que les fournitures sont complètes.
- Vérifiez que l'appareil et les accessoires n'ont pas été endommagés lors du transport.
- Conservez si possible l'emballage jusqu'à la fin de la période de garantie.

⚠ ATTENTION!

L'appareil et les matériaux d'emballage ne sont pas des jouets ! Les enfants ne doivent en aucun cas jouer avec les sacs en plastique, films d'emballage et pièces de petite taille ! Il existe un risque d'ingestion et d'asphyxie !

- 1 tronçonneuse électrique
- 1 mode d'emploi
- 1 chaîne
- 1 guide-chaîne
- 1 fourreau pour le guide-chaîne

4. Utilisation conforme

La machine est conforme à la directive machines CEE en vigueur.

Avant de commencer à utiliser la machine, toutes les protections et équipements de sécurité doivent être mis en place.

- Cette machine est conçue pour être utilisée par une seule personne.
- L'utilisateur est responsable de la sécurité des tiers dans la zone de travail.
- Tenez compte de tous les avertissements concernant les dangers et la sécurité apposés sur la machine.
- Veillez à ce que tous les avertissements concernant les dangers et la sécurité apposés sur la machine restent tous lisibles.
- N'utilisez la machine que lorsqu'elle est en parfait état de fonctionnement, en respectant toutes les instructions d'utilisation, en tenant compte de tous les avertissements concernant la sécurité et en étant conscient des dangers!
- Veillez particulièrement à remédier ou à faire remédier immédiatement à tous les défauts mettant la sécurité en danger!
- Les consignes de sécurité, ainsi que les prescriptions pour le travail et la maintenance, fournies par le fabricant doivent être respectées au même titre que les dimensions indiquées dans les caractéristiques techniques.
- Les consignes de prévention des accidents et les autres réglementations généralement reconnues doivent être respectées.
- Seules les personnes compétentes ayant été initiées et informées sur les dangers possibles ont le droit d'utiliser, d'entretenir ou de réparer la machine. Des modifications sur la machine effectuées sans autorisation entraînent une exclusion de la responsabilité du fabricant pour tous dangers éventuels en résultant.
- La machine ne doit être utilisée qu'avec des accessoires et des outils d'origine.
- Toute utilisation autre que celle spécifiée est considérée comme non conforme. Le fabricant ne peut être tenu responsable pour d'éventuels dommages résultant d'une telle utilisation, seul l'utilisateur en est responsable.
- Cette machine ne doit pas être utilisée à titre professionnel ou industriel.
- Si vous n'êtes pas certain que toutes les conditions sont réunies pour travailler en toute sécurité, n'utilisez pas la machine.
- Cette tronçonneuse est conçue pour couper du bois et de petits arbres dont le diamètre ne dépasse pas la longueur du guide lame.

Attention! Pour votre sécurité, merci de lire entièrement cette notice et les informations concernant la sécurité avant d'utiliser la machine.

Lorsque vous prêtez la machine, joignez toujours la notice à la machine.

5. Notes importantes

Merci de lire toutes les instructions avant d'utiliser l'appareil.

Attention! Pour effectuer des travaux avec des outils électriques, il faut toujours respecter les mesures de sécurité fondamentales afin de réduire le plus possible les risques d'incendie, de chocs électriques et de blessures corporelles.

Conseils généraux

- Avant de travailler avec la tronçonneuse électrique, familiarisez-vous avec toutes les pièces. Exercez-vous avec la scie (raccourcissement de bois rond sur un chevalet) et faites vous expliquer le fonctionnement, le mode d'action, les techniques de sciage et l'équipement de protection personnelle par un utilisateur expérimenté ou un spécialiste.
- Veuillez lire les consignes de sécurité suivantes pour éviter des dommages personnels et matériels.
- Observez la protection contre le bruit et la réglementation locale pour les gravures sur bois.
- La réglementation locale peut exiger un examen de qualification. Contactez l'administration forestière.

Consignes de sécurité généraux pour outils électriques

⚠ AVERTISSEMENT Lire toutes les consignes de sécurité et instructions.

Toute négligence dans le respect des consignes de sécurité et instructions peut entraîner un choc électrique, un incendie et/ou des blessures graves.

Conserver à l'avenir toutes les consignes de sécurité et instructions.

Le terme d'« outil électrique » utilisé dans les consignes de sécurité désigne les outils électriques sur secteur (avec câble secteur) et les outils électriques sur batterie (sans câble secteur).

1. Sécurité de la zone de travail.

- **Conserver la zone de travail propre et bien éclairée.** Les zones en désordre ou sombres sont propices aux accidents.
- **Ne pas utiliser l'outil électrique dans un environnement propice aux explosions, où se trouvent des liquides, gaz ou poussières inflammables.** Les outils électriques produisent des étincelles qui peuvent enflammer les poussières ou les fumées.

- **Pendant l'utilisation de l'outil électrique, maintenir les enfants et tiers à bonne distance.** Les distractions peuvent vous faire perdre le contrôle de l'outil.

2. Sécurité électrique

- **Le connecteur de raccordement de l'outil électrique doit correspondre à la prise. Ne jamais modifier la fiche de quelque façon que ce soit. Ne pas utiliser d'adaptateurs avec des outils à branchement de terre.** Des fiches non modifiées et des socles adaptés réduiront le risque de choc électrique.
- **Éviter tout contact du corps avec des surfaces reliées à la terre telles que les tuyaux, les radiateurs, les cuisinières et les réfrigérateurs.** Il existe un risque accru de choc électrique si votre corps est relié à la terre.
- **Mettre vos outils électriques à l'abri de la pluie ou de l'humidité.** La pénétration d'eau à l'intérieur d'un outil augmentera le risque de choc électrique.
- **Ne pas utiliser le câble pour transporter ou suspendre l'outil électrique, ni pour débrancher le connecteur de la prise. Maintenir le cordon à l'écart de la chaleur, du lubrifiant, des arêtes ou des parties en mouvement.** Des cordons endommagés ou emmêlés augmentent le risque de choc électrique.
- **Si l'outil électrique est utilisé à l'extérieur, se servir d'une rallonge autorisée pour l'extérieur.** L'utilisation d'un cordon adapté à l'utilisation extérieure réduit le risque de choc électrique.
- **Si l'outil électrique doit impérativement être utilisé en milieu humide, utiliser un disjoncteur différentiel.** L'usage d'un RCD réduit le risque de choc électrique. Utilisez un disjoncteur de courant de défaut avec un courant de déclenchement de 30 mA ou moins.

3. Sécurité des personnes

- **Se montrer attentif et faire attention à ses actes et procéder avec prudence lors du travail avec un outil électrique. Ne pas utiliser l'outil électrique en cas de fatigue ou si l'on est sous influence de drogues, de l'alcool ou de médicaments.** Tout moment d'inattention lors de l'utilisation de l'outil électrique peut conduire à des blessures extrêmement graves.
- **Toujours porter un équipement de protection individuelle et des lunettes de protection.** Quel que soit le type d'outil électrique et son mode d'utilisation, le port d'un équipement de protection individuelle, tel qu'un masque antipoussières, des chaussures de sécurité antidérapantes, un casque de protection ou une protection auditive réduit le risque de blessures.

- **Éviter toute mise en service involontaire. Veiller à ce que l'outil électrique soit arrêté avant de le brancher sur l'alimentation électrique et/ou la batterie, de le prendre ou de le porter.** Le fait de porter l'outil électrique avec le doigt sur l'interrupteur ou alors que l'appareil est activé et raccordé à l'alimentation électrique peut entraîner des accidents.
- **Avant d'activer l'outil électrique, retirer les outils de réglage ou clés de serrage.** Une clé laissée fixée sur une partie tournante de l'outil peut donner lieu à des blessures de personnes.
- **Ne pas se précipiter. Garder une position et un équilibre adaptés à tout moment.** Ainsi, il est possible de mieux contrôler l'outil électrique en cas de situation inattendue.
- **S'habiller de manière adaptée. Ne pas porter de vêtements amples ou de bijoux. Garder les cheveux, les vêtements et les gants à distance des parties en mouvement.** Des vêtements amples, des bijoux ou les cheveux longs peuvent être pris dans des parties en mouvement.
- **Lorsque vous pouvez monter des dispositifs d'aspiration ou de collecte de la poussière, assurez-vous qu'ils sont bien raccordés et correctement employés.** L'utilisation d'une aspiration de poussière peut minimiser les risques liés à la poussière.

⚠ AVERTISSEMENT! Pendant son fonctionnement, cet outil électrique génère un champ électromagnétique. Ce champ peut dans certaines circonstances nuire aux implants médicaux actifs ou passifs. Pour réduire les risques de blessures graves voire mortelles, nous recommandons aux personnes porteuses d'implants médicaux de consulter leur médecin, ainsi que le fabricant de leur implant avant d'utiliser l'outil électrique.

4. Utilisation et manipulation de l'outil électrique

- **Ne pas forcer l'outil. Utiliser l'outil adapté à votre application.** L'outil adapté réalisera mieux le travail et de manière plus sûre au régime pour lequel il a été construit.
- **Ne pas utiliser l'outil si l'interrupteur ne permet pas de passer de l'état de marche à arrêt et vice versa.** Tout outil qui ne peut pas être commandé par l'interrupteur est dangereux et il faut le réparer.
- **Retirer le connecteur de la prise et/ou retirer la batterie avant d'entreprendre de régler l'appareil, de remplacer les accessoires ou de déposer l'appareil.** Cette mesure de sécurité empêche le démarrage impromptu de l'outil électrique.

- **Conserver les outils électriques inutilisés hors de portée des enfants. L'appareil ne doit pas être utilisé par des personnes qui ne sont pas familières de cet outil ou qui n'ont pas lu ces instructions.** Les outils sont dangereux entre les mains d'utilisateurs novices.
- **Prendre soin de l'outil électrique. Vérifier si les pièces mobiles fonctionnent parfaitement, ne sont pas bloquées ou si certaines pièces sont cassées ou si endommagées qu'elles nuisent au bon fonctionnement de l'outil électrique. En cas de dommages, faire réparer l'outil avant de l'utiliser.** De nombreux accidents sont dus à des outils mal entretenus.
- **Garder affûtés et propres les outils permettant de couper.** Des outils destinés à couper correctement entretenus avec des pièces coupantes tranchantes sont moins susceptibles de bloquer et sont plus faciles à contrôler.
- **Utiliser l'outil électrique, les accessoires, les outils d'insertion, etc. conformément à ces instructions. Tenir compte des conditions de travail et de l'activité à réaliser.** Toute utilisation des outils électriques dans des buts autres que ceux prévus peut entraîner des situations de danger.

Service

- **Faire entretenir l'outil par un réparateur qualifié utilisant uniquement des pièces de rechange identiques.**
Cela assurera que la sécurité de l'outil est maintenue.

Avertissements de sécurité de la scie à chaîne

- **N'approchez aucune partie du corps de la chaîne coupante lorsque la scie à chaîne fonctionne. Avant de mettre en marche la scie à chaîne, s'assurer que la chaîne coupante n'est pas en contact avec quoi que ce soit.**
Un moment d'inattention au cours de l'utilisation des scies à chaîne peut provoquer l'accrochage de votre vêtement ou d'une partie du corps à la chaîne coupante.
- **Toujours tenir la poignée arrière de la scie à chaîne avec la main droite et la poignée avant avec la main gauche.**
Tenir la scie à chaîne en inversant les mains augmente le risque d'accident corporel et il convient de ne jamais le faire.
- **Tenir l'outil électrique par les surfaces isolées de sa poignée car le dispositif de coupe peut entrer en contact avec des câbles électriques dissimulés.** Le contact de la chaîne de scie avec un câble conducteur peut mettre les pièces métalliques de l'appareil sous tension, ce qui entraîne un choc électrique.

- **Porter des verres de sécurité et une protection auditive. Un équipement supplémentaire de protection pour la tête, les mains, les jambes et les pieds est recommandé.**
Un vêtement de protection approprié réduira les accidents corporels provoqués par des débris volants ou un contact accidentel avec la chaîne coupante.
- **Ne pas faire fonctionner une scie à chaîne dans un arbre.**
La mise en marche d'une scie à chaîne dans un arbre peut entraîner un accident corporel.
- **Toujours maintenir une assise de pied appropriée et faire fonctionner la scie à chaîne uniquement en se tenant sur une surface fixe, sûre et de niveau.**
Des surfaces glissantes ou instables telles que des échelles peuvent provoquer une perte d'équilibre ou de contrôle de la scie à chaîne.
- **Lors de la coupe d'une branche qui est sous contrainte être vigilant au risque de retour élastique.** Lorsque la tension des fibres de bois est relâchée, la branche sous un effet ressort peut frapper l'opérateur et/ou projeter la scie à chaîne hors de contrôle.
- **Faire preuve d'une extrême prudence lors de la coupe de broussailles et de jeunes arbustes.**
Les matériaux fins peuvent agripper la chaîne coupante et être projetés tel un fouet en votre direction, ou vous faire perdre l'équilibre sous l'effet de la traction.
- **Tenir la scie à chaîne par la poignée avant avec mise hors tension de la scie à chaîne et à distance des parties du corps. Pendant le transport ou l'entreposage de la scie à chaîne, toujours la recouvrir du protecteur de chaîne.**
Une manipulation appropriée de la scie à chaîne réduira la probabilité du contact accidentel avec la chaîne coupante mobile.
- **Suivre les instructions concernant les accessoires de lubrification, de tension et de changement de chaîne.**
Une chaîne dont la tension et la lubrification sont incorrectes peut soit rompre soit accroître le risque de rebond.
- **Garder les poignées sèches, propres et dépourvues d'huile et de graisse.**
Des poignées grasses, huileuses sont glissantes et provoquent ainsi une perte de contrôle.
- **Couper uniquement du bois. Ne pas utiliser la scie à chaîne à des fins non prévues. Par exemple : ne pas utiliser la scie à chaîne pour couper des matériaux plastiques, de maçonnerie ou de construction autres que le bois.**
L'utilisation de la scie à chaîne pour des opérations différentes de celles prévues peut provoquer des situations dangereuses.

Causes et prévention d'un recul

Attention choc en arrière!

- Le rebond peut se produire lorsque le bec ou l'extrémité du guide-chaîne touche un objet, ou lorsque le bois se resserre et pince la chaîne coupante dans la section de coupe.
- Le contact de l'extrémité peut dans certains cas provoquer une réaction inverse soudaine, en faisant rebondir le guide-chaîne vers le haut et l'arrière vers l'opérateur.
- Le pincement de la chaîne coupante sur la partie supérieure du guide-chaîne peut repousser brutalement le guidechaîne vers l'opérateur.
- L'une ou l'autre de ces réactions peut provoquer une perte de contrôle de la scie susceptible d'entraîner un accident corporel grave. Ne pas compter exclusivement que sur les dispositifs de sécurité intégrés dans votre scie.
- En tant qu'utilisateur de scie à chaîne, il convient de prendre toutes mesures pour éliminer le risque d'accident ou de blessure lors de vos travaux de coupe.

Le rebond résulte d'un mauvais usage de l'outil et/ou de procédures ou de conditions de fonctionnement incorrectes et peut être évité en prenant les précautions appropriées spécifiées ci-dessous.

- Maintenir la scie des deux mains fermement avec les pouces et les doigts encerclant les poignées de la scie et placer votre corps et vos bras pour vous permettre de résister aux forces de rebond (Fig. L).
- Les forces de rebond peuvent être maîtrisées par l'opérateur, si des précautions appropriées sont prises. Ne pas laisser partir la scie à chaîne.
- Ne pas tendre le bras trop loin et ne pas couper au-dessus de la hauteur de l'épaule.
- Cela contribue à empêcher les contacts d'extrémité involontaires et permet un meilleur contrôle de la scie à chaîne dans des situations imprévues.
- N' utiliser que les guides et les chaînes de rechange spécifiés par le fabricant.
- Des guides et chaînes de rechange incorrects peuvent provoquer une rupture de chaîne et/ou des rebonds.
- Suivre les instructions du fabricant concernant l'afûtage et l'entretien de la scie à chaîne.
- Une diminution du niveau du calibre de profondeur peut conduire à une augmentation de rebonds.

Informations supplémentaires sur la sécurité

- Si le remplacement du câble d'alimentation est nécessaire, cela doit être réalisé par le fabricant ou son agent pour éviter un danger.

- L'usage d'un RCD réduit le risque de choc électrique. Utilisez un disjoncteur de courant de défaut avec un courant de déclenchement de 30 mA ou moins.
- Faire entretenir l'outil par un réparateur qualifié utilisant uniquement des pièces de rechange identiques.
- Suivez attentivement les instructions de maintenance, de contrôle et de service dans ce manuel.
- Exercez -vous avec la scie (raccourcissement de bois rond sur un chevalet) et faites vous expliquer le fonctionnement, le mode d'action, les techniques de sciage et l'équipement de protection personnelle par un utilisateur expérimenté ou un spécialiste.

6. Caractéristiques techniques

Caractéristiques de coupe Tronçonneuse	
Longueur de la section	44 cm
Longueur du guide-chaîne	45,5 cm
Capacité du réservoir d'huile	0,2 l
Type d'huile	porter résistant à l'huile
Pas de la chaîne	3/8"
Épaisseur des entraîneurs	1,27 mm
Type de chaîne	3/8,050x62DL
Nombre zub'ev pignon d'entraînement	7 x 9,525
Pas de denture du pignon d'entraînement	3/8"
Frein de chaîne	Oui
Type de lame	AP18-62-507P
Engine	
Moteur	230-240 V / 50 Hz
Puissance du moteur	2400 W
Vitesse de coupe max.	15 m/s
Poids	5 kg
Poids sans chaîne ni épée	4,3 kg

Sous réserve de modifications techniques!

Informations sur la bruyance mesurée selon les normes correspondantes :

Niveau de pression acoustique L_{pA} = 96,5 dB(A)

Incertitude de mesure K_{pA} = 3 dB(A)

Niveau de puissance acoustique

L_{WA} = 104,5 dB(A)

Incertitude de mesure K_{WA} = 2,36 dB(A)

Niveau de puissance acoustique garanti

L_{WA} = 107 dB(A)

Portez une protection auditive.

L'exposition au bruit peut entraîner une perte d'audition.

Vibrations A_{nv} (poignée avant)	= 6,02 m/s ²
Vibrations A_{nv} (poignée arrière)	= 6,55 m/s ²
Imprecision de mesure K_{PA}	= 1,5 m/s ²

- La valeur indiquée pour les émissions de vibrations a été mesurée dans le cadre d'un procédé de test normalisé et peut être utilisé avec une autre dans le but de comparer un outil électrique.
- La valeur indiquée pour les émissions de vibrations peut être utilisée également afin de réaliser une première évaluation de la charge.

Mise en garde :

- La valeur des émissions de vibrations peut varier par rapport à la valeur indiquée lors de l'utilisation réelle de l'outil électrique selon la manière dont l'outil en question est utilisé.
- Faites en sorte que la charge issue des vibrations demeure aussi restreinte que possible. Voici quelques exemples de mesures pouvant être prises afin de réduire la charge de vibrations : porter des gants lors de l'utilisation de l'outil ou limitation du temps de travail. À ce niveau, tous les éléments du cycle de fonctionnement doivent être pris en charge (par exemple, délais dans lesquels l'outil électrique est arrêté et dans lesquels il est activé mais sans charge).

7. Montage et utilisation

Avertissement!

Portez des lunettes de sécurité, des cache-oreilles antibruit, des gants de protection et des vêtements de travail résistants ! Utilisez la tronçonneuse uniquement avec des rallonges homologuées, présentant les caractéristiques d'isolation et de raccordement prescrites pour une utilisation en extérieur (câbles avec gaine en caoutchouc homologués), qui s'adaptent à la fiche de la tronçonneuse.

La tronçonneuse est équipée d'un circuit de sécurité. La scie à chaîne est dotée d'un interrupteur de sécurité. Elle fonctionne uniquement si vous appuyez simultanément sur le verrouillage de commande (11) et l'interrupteur marche/arrêt (13).

Si la tronçonneuse ne fonctionne pas, le frein de chaîne doit être desserré au niveau de la protection avant pour les doigts (3).

Montage

Montage du guide-chaîne et de la chaîne (Fig. 1, 2, 3)

Avertissement : Si la tronçonneuse est déjà raccordée à l'alimentation électrique : tirez la fiche de la prise murale. Portez des lunettes de protection lors de tout travail sur la tronçonneuse.

Important : la protection avant pour les doigts (3) doit toujours être en position haute (verticale) (Fig. 5).

Le rail de guidage et la chaîne de scie sont livrés séparément, c'est-à-dire démontés. Lors du montage, desserrer tout d'abord l'écrou d'arrêt/le système SDS (5), puis retirer la protection de pignon (6). Le boulon de guidage (17) doit se trouver au centre du guidage. Au besoin, ajuster la tension de la chaîne avec l'écrou d'arrêt/le système SDS (5) (Fig. 3).

Avertissement : Pour empêcher toute blessure sur les bords tranchants, portez toujours des gants lors de l'assemblage, du tensionnage et du contrôle de la chaîne.

Avant d'assembler le guide-chaîne et la chaîne, vérifiez le sens de coupe des dents ! Une flèche située sur la protection de pignon (6) indique le sens de déplacement. Afin de déterminer le sens de la coupe, il peut être nécessaire de retourner la chaîne (4). Tenez le guide-chaîne (7) à la verticale avec l'extrémité pointant vers le haut et installez la chaîne (4) en commençant par l'extrémité du guide-chaîne.

Assemblez ensuite le guide-chaîne et la chaîne comme suit :

- Installez le guide-chaîne avec la chaîne sur la roue à chaîne (16) et le boulon de guidage (17).
- Installez la chaîne autour de la roue à chaîne (16) et vérifiez qu'elle est correctement montée (voir Fig. 3).
- Monter la protection de pignon (6) en haut et la fixer précautionneusement avec l'écrou d'arrêt (5).

La chaîne doit désormais être correctement tendue.

Tensionnage de la chaîne

Avertissement!

Retirez la fiche de la prise avant d'effectuer tout travail sur la tronçonneuse ! Portez des gants de protection!

- Vérifiez que la chaîne (4) est installée dans la rainure de guidage du guide-chaîne (7).
- Tourner l'écrou d'arrêt/le système SDS (5) dans le sens des aiguilles d'une montre (Fig. 3), jusqu'à ce que la chaîne de scie soit correctement tendue.
- Ne tendez pas trop la chaîne. À froid, il doit être possible de soulever la chaîne au milieu du guide-chaîne d'environ 5 mm.
- À chaud, la chaîne se dilate et se relâche et elle risque de sortir complètement du rail.
- Retendez-la si nécessaire.

- Si la chaîne est retendue lorsqu'elle est chaude, elle doit être desserrée de nouveau lorsque le travail de sciage est terminé. Dans le cas contraire, la contraction qui se produit lors du refroidissement de la chaîne entraînerait une très forte tension.
- Une chaîne neuve nécessite un temps de rodage d'environ 5 minutes. Le graissage de la chaîne est très important à cette étape. Après le rodage, vérifiez de nouveau la tension de la chaîne et retendez-la si nécessaire.

8. Mise en service

La tension et l'alimentation électrique doivent être conformes aux caractéristiques nominales de la plaque signalétique.

Avant de commencer le travail, vérifiez toujours que la tronçonneuse fonctionne correctement et peut être utilisée en toute sécurité.

Vérifiez également que le dispositif de graissage de la chaîne et la jauge d'huile sont en bon état de marche (voir Fig. 4). Lorsque le niveau d'huile est d'env. 5 mm au-dessus du repère inférieur, vous devez faire l'appoint en huile. Lorsque le niveau d'huile est supérieur, vous pouvez travailler sans crainte.

- Mettez la tronçonneuse sous tension et tenez-la au-dessus du sol. Veillez à ne pas laisser la tronçonneuse toucher le sol. Pour des questions de sécurité, il est recommandé de laisser un dégagement d'au moins 20 cm. Si vous voyez des traces grandissantes d'huile, ceci signifie que le système de graissage de la chaîne fonctionne correctement. En l'absence totale de traces d'huile, essayez de nettoyer l'orifice d'huile (Fig. 2, C) et la conduite d'huile ou contactez votre service après-vente. (Veuillez lire au préalable les instructions correspondantes de la section faire l'appoint de « Lubrifiant à chaîne »).
- Vérifiez la tension de la chaîne et retendez-la, si nécessaire (voir la section « Tensionnage de la chaîne de tronçonneuse » à ce sujet).
- Vérifiez que le frein de chaîne fonctionne correctement (voir également la section « Desserrage du frein de chaîne »).

Mise sous tension

- Relâchez le frein de chaîne (3), pousser le verrou (11) et appuyez sur l'interrupteur d'alimentation (13).
- Placez la griffe inférieure (Fig. 2, J) sur le bois. Soulevez la tronçonneuse par la poignée arrière (1) et sciez le bois. Déplacez la tronçonneuse légèrement vers l'arrière et placez la griffe plus bas.
- Faites attention lors du sciage de bois éclaté étant donné que des morceaux de bois peuvent être arrachés.

Attention!

Après la mise hors tension, la tronçonneuse fonctionne immédiatement à plein régime.

Mise hors tension

- Pour désactiver le dispositif qu'ils résolvent poignée de commutateur 13 à l'arrière.
- Le relâchement de l'interrupteur marche/arrêt entraîne l'arrêt de la tronçonneuse dans la seconde qui suit et un nombre important d'étincelles. Ceci est normal et sûr et indique un fonctionnement correct de la tronçonneuse.
- Après avoir utilisé la tronçonneuse, vous devez toujours : nettoyer la chaîne et le guide-chaîne et remplacer la protection de la chaîne.
- Une fois déclenché le frein de chaîne une désactivation immédiate de la chaîne a lieu.

Explication de l'affichage service (18) (Fig. 2) :

DEL verte :

La DEL verte s'allume quand l'appareil est en marche.

9. Les instructions de travail

Transport de la tronçonneuse

Avant de transporter la tronçonneuse, retirez toujours la fiche de la prise et faites glisser la protection de la chaîne au-delà du rail et de la chaîne. Si plusieurs coupes doivent être réalisées à la tronçonneuse, celle-ci doit être mise hors tension entre les coupes.

Fixation de la rallonge

Utilisez uniquement des rallonges adaptées à une utilisation en extérieur. La section transversale du câble (longueur max. de la rallonge : 75 m) doit mesurer au moins 2,5 mm². Raccordez le cordon électrique de la tronçonneuse à la rallonge en insérant le câble de la rallonge dans l'orifice de retenue du carter (Fig. M). Les câbles de rallonge mesurant plus de 30 m réduisent les performances de la tronçonneuse.

Graissage de la chaîne

Pour empêcher une usure excessive, la chaîne et le guide-chaîne doivent être graissés de la même manière lors de leur utilisation. Le graissage est automatique. Ne travaillez jamais sans avoir graissé la chaîne. Si la chaîne sèche, l'ensemble du dispositif de coupe sera rapidement et gravement endommagé. Il est, par conséquent, important de vérifier à la fois le graissage de la chaîne et la jauge d'huile à chaque utilisation (Fig. 4).

N'utilisez jamais la tronçonneuse lorsque le niveau d'huile est inférieur au repère « Min. ».

- Min. : Lorsqu'environ seulement 5 mm d'huile sont visibles sur le rebord inférieur de la jauge d'huile (15), vous devez faire l'appoint en huile.
- Max. : Faites l'appoint en huile jusqu'à ce que la fenêtre soit pleine.

Lubrifiants pour chaîne

La durée de vie utile des chaînes de tronçonneuses et de guides-chaînes dépend dans une grande mesure de la qualité du lubrifiant utilisé. L'huile usagée ne doit pas être utilisée ! Utilisez uniquement un lubrifiant pour chaîne écologique. Entreposez le lubrifiant uniquement dans des récipients conformes aux réglementations.

Guide-chaîne

Le guide-chaîne (7) est soumis à une usure particulièrement sévère au niveau de son extrémité avant et de sa partie inférieure. Pour éviter une usure d'un seul côté, tournez le guide-chaîne à chaque affûtage de la chaîne.

Roue pour chaîne

La roue pour chaîne (16) est soumise à une usure particulièrement sévère. Si vous notez des marques d'usure particulièrement profondes sur les dents, la roue pour chaîne doit être remplacée.

Une roue pour chaîne usée écourte la durée de vie utile de la chaîne pour tronçonneuse. Faites remplacer la roue pour chaîne par un revendeur spécialisé ou votre service après-vente.

Protection de la chaîne

La protection de la chaîne doit être fixée sur la chaîne et le guide-chaîne dès que le travail de sciage est terminé et dès que la tronçonneuse doit être transportée.

Frein de chaîne

En cas de rebond, le frein de chaîne (3) sera actionné via la protection avant pour les doigts. La protection avant pour les doigts est poussée vers l'avant par le dos de la main et ceci entraîne l'arrêt par le frein de chaîne de la tronçonneuse ou plutôt du moteur, en 0,15 s (Fig. 5, H).

Desserrage du frein de chaîne (Fig. 5)

Afin de pouvoir utiliser de nouveau votre tronçonneuse, vous devez desserrer de nouveau la chaîne. Mettez d'abord la tronçonneuse hors tension. Poussez ensuite la protection avant pour les doigts (3) vers l'arrière en position verticale jusqu'à son enclenchement (Fig. 5, I). Le frein pour chaîne est de nouveau totalement opérationnel.

Protection de la tronçonneuse

N'utilisez jamais la tronçonneuse sous la pluie ou dans des conditions humides.

Avertissement : Si la rallonge est endommagée, retirez immédiatement la fiche de la prise.

Ne travaillez jamais avec un câble endommagé.

- Vérifiez que la tronçonneuse n'est pas endommagée. Avant d'utiliser de nouveau votre outil, vérifiez les dispositifs de sécurité ou toute autre pièce légèrement endommagée afin de garantir qu'ils sont en bon état de marche.
- Assurez-vous que les pièces mobiles fonctionnent correctement.
- Toutes les pièces doivent être correctement assemblées et satisfaire à toutes les conditions requises pour garantir que la tronçonneuse fonctionne correctement.
- Tout dispositif de sécurité et toute pièce endommagés doivent être correctement réparés ou remplacés immédiatement dans l'atelier du service après-vente, sauf indication contraire dans les présentes consignes d'utilisation.

Consignes relatives à l'utilisation pratique

Saut de la scie

Afin d'éviter les accidents, évitez de scier avec la pointe du rail de guidage, car la scie peut soudainement sauter et se déplacer.

Portez toujours l'équipement de protection individuelle dans son intégralité, ainsi que des vêtements de travail solides. Un saut est un mouvement vers l'avant et/ou vers l'arrière du rail de guidage, qui peut se produire lorsque la chaîne coupante rencontre un obstacle (objet) au niveau de la pointe de la lame.

Veillez toujours à bien sécuriser votre pièce à scier. Utilisez des dispositifs de serrage pour retenir la pièce à scier. Cela facilite l'utilisation sécuritaire de la scie à chaîne avec le deux mains.

Un tel saut peut entraîner des mouvements incontrôlables de la scie, en particulier dans le cas d'une chaîne coupante mal serrée ou émoussée. Une chaîne mal affûtée accroît le risque de saut. Ne jamais scier au-dessus de la hauteur des épaules.

Remarques sur les pratiques de travail

Remarques importantes

- Utilisez uniquement l'appareil pour découper du bois. Ne coupez pas de métal, de plastique, d'éléments de maçonnerie, de matériaux de construction qui ne soient pas en bois, etc.
- Coupez le moteur lorsque que la tronçonneuse entre en contact avec un corps étranger. Contrôlez la tronçonneuse et réparez-la le cas échéant.
- Protégez la chaîne contre la saleté et le sable. Même une petite quantité de saleté peut émousser la chaîne et augmenter le risque de réaction de rebond.
- Commencez à découper de petites pièces de bois pour vous familiariser avec votre appareil avant de vous attaquer à des tâches plus difficiles.

- Appuyez le boîtier de la tronçonneuse contre le tronc de l'arbre lorsque vous commencez à travailler avec la tronçonneuse.
- Laissez la tronçonneuse travailler pour vous. N'exercez qu'une légère pression vers le bas.
- Vous ne devez pas appliquer de pression sur la tronçonneuse à la fin de la coupe afin de ne pas perdre le contrôle sur l'appareil après la sortie de la chaîne hors du bois.

Abattage d'arbres - seulement avec une formation appropriée

Attention! Faites attention aux branches cassées ou mortes qui peuvent tomber pendant le sciage et qui peuvent causer des blessures graves. Ne sciez pas à proximité de bâtiments ou de fils électriques si vous ne savez pas dans quelle direction l'arbre abattu tombera. Ne travaillez pas la nuit car votre visibilité sera réduite, ou sous la pluie, la neige ou la tempête car vous ne pourrez pas dans ces cas prévoir la direction de la chute de l'arbre.

- Planifiez votre travail avec la tronçonneuse à l'avance.
- La zone de travail autour de l'arbre doit être exempte d'obstacle pour que vous ayez un appui sûr.
- L'opérateur de la machine doit toujours se tenir du côté le plus haut de la zone de travail car l'arbre abattu roulera ou glissera probablement vers le bas.
- Faites attention aux branches cassées ou mortes qui peuvent tomber et causer des blessures graves.

Les conditions suivantes peuvent affecter la direction de la chute d'un arbre :

- Direction et vitesse du vent
- Inclinaison de l'arbre. L'inclinaison n'est pas toujours détectable/visible en raison du terrain inégal ou en pente. Déterminez l'inclinaison de l'arbre en utilisant un fil de plomb ou un niveau à bulle.
- Croissance des branches (et par conséquent poids) sur un côté seulement.
- Arbres ou obstacles environnants.

Si la coupe et l'abattage sont effectués par deux ou plusieurs personnes simultanément, la distance entre la personne effectuant la coupe et la personne effectuant l'abattage doit au moins être égale à deux fois la hauteur du bois à abattre. Lors de l'abattage des arbres, veillez à ce qu'aucune personne ne soit exposée à un quelconque danger, qu'aucune ligne d'alimentation ne soit endommagée et qu'aucun dommage matériel ne soit causé. S'il arrive qu'un arbre tombe sur une ligne d'alimentation, contactez immédiatement l'entreprise publique d'approvisionnement.

Faites attention aux parties de l'arbre qui sont mortes ou pourries. Si le tronc est pourri, il peut se rompre soudainement et tomber sur vous. Assurez-vous qu'il y ait suffisamment d'espace pour que l'arbre tombe. Gardez une distance de 2 1/2 fois la longueur de l'arbre de la personne ou des autres objets les plus proches. Le bruit du moteur peut couvrir les cris d'avertissement.

Enlevez la saleté, les pierres, l'écorce, les clous, les agrafes et les fils de l'emplacement de sciage.

Gardez un chemin de fuite libre (Fig. A)

Avant l'abattage, prévoir une issue de secours et la dégager, si nécessaire. L'issue de secours doit mener en épi vers l'arrière à partir de la ligne de chute (Fig. A).

Position 1 : Chemin de fuite

Position 2 : Direction de la chute de l'arbre

Abattage de grands arbres - seulement avec une formation appropriée (à partir de 15 cm de diamètre)

Pour abattre de grands arbres, on utilise la méthode de l'entaille. Ici, une entaille est découpée latéralement dans l'arbre en fonction du sens de chute souhaité. Ensuite, la coupe d'abattage est effectuée de l'autre côté de l'arbre et l'arbre tombe dans le sens de l'entaille.

Remarque : Si l'arbre a de grosses racines aériennes, elles doivent être retirées/coupées avant d'effectuer l'entaille. Si la tronçonneuse est utilisée pour éliminer les racines aériennes, la chaîne de sciage ne doit pas toucher le sol pour ne pas émousser la chaîne.

Entaillage et abattage de l'arbre (Fig. B - C)

- En angle droit par rapport au sens de chute, sciez une entaille d'une profondeur correspondant à 1/3 du diamètre de l'arbre. Effectuez d'abord la première encoche inférieure horizontale (Fig. B, Pos. 1). Cela permet d'éviter que la chaîne coupante ou le rail de guidage reste coincé(e) lors de l'exécution de la deuxième encoche (Fig. B, Pos. 2). Retirez maintenant le coin découpé.
- Vous pouvez ensuite effectuer la coupe d'abattage (Fig. B, Pos. 3) sur le côté opposé de l'arbre. Pour ce faire, mettez-vous environ à 5 cm au-dessus du centre de l'entaille. Exécutez le trait d'abattage parallèle à l'encoche horizontale. Exécutez la profondeur du trait d'abattage (Pos. 3) de telle sorte à ne rester qu'avec une tige (Pos. 4) (latte d'abattage) pouvant servir de charnière. La tige empêche que l'arbre tourne et soit coupé dans le mauvais sens. Ne sciez pas la tige.

Remarque : L'arbre devrait commencer à tomber au niveau de la tige au fur et à mesure que vous rapprocherez du trait d'abattage. Si vous constatez que l'arbre ne tombe ou ne s'incline pas dans le sens souhaité et que la chaîne coupante reste coincée, brisez le trait d'abattage et utilisez des cales en bois, en plastique ou en aluminium pour ouvrir la coupe et pour coucher l'arbre dans la ligne d'abattage souhaitée.

Lorsque l'arbre commence à tomber, enlevez la scie à chaîne du trait de coupe, l'éteindre, la déposer et sortir de la zone de danger via l'issue de secours prévue. Faites attention à la chute des branches et à ne pas trébucher.

- Faites attention aux signes montrant que l'arbre commence à tomber : bruits de craquement, coupe d'abattage qui s'élargit ou mouvements dans les branches supérieures.
- Ne coupez pas d'arbre partiellement tombé avec votre tronçonneuse pour éviter de vous blesser. Faites particulièrement attention aux arbres partiellement tombés qui ne sont pas soutenus. Si un arbre ne tombe pas complètement, posez la tronçonneuse et utilisez un treuil, une poulie ou un tracteur pour le faire tomber.

Scier un arbre abattu (Débiter les bûches)

Le terme « Débiter les bûches du tronc » signifie couper un arbre abattu en bûches de la longueur souhaitée.

Attention : Ne vous tenez pas sur les bûches/le tronc que vous venez de couper. Les bûches peuvent rouler et vous perdrez votre appui et le contrôle de l'appareil. N'effectuez jamais de travaux de sciage sur un terrain en pente. Veillez à avoir un bon équilibre et à la répartition uniforme du poids du corps sur les deux pieds. Si possible, supporter et soutenir le tronc avec des branches, des poutres ou des cales.

Remarques importantes

- Coupez toujours seulement un tronc ou une branche à la fois
- Faites attention aux échardes/éclats de bois lors de la coupe. Vous pourriez être touché par des particules de bois pointues.
- Ne coupez pas de tronc ou de branche sur un chevalet de sciage. Lors de la coupe de bûches, aucune autre personne ne doit tenir le tronc. De même, ne maintenez pas le tronc avec votre jambe ou votre pied.
- N'utilisez pas la tronçonneuse pour les endroits où les troncs, les racines et d'autres parties des arbres sont étroitement entrelacés. Placez les bûches/tronc dans un endroit dégagé et prenez d'abord les bûches/troncs exposés.

Différentes coupes pour débiter les bûches (Fig. D)

Attention : Si la tronçonneuse est coincée dans une bûche/tronc, ne forcez pas en tirant dessus pour la dégager. Vous pouvez perdre le contrôle de l'appareil et causer de graves blessures et/ou endommager la tronçonneuse. Arrêtez la tronçonneuse, et insérez une cale en plastique ou en bois dans la coupe jusqu'à ce que vous puissiez retirer facilement la tronçonneuse. Remplacez la tronçonneuse et effectuez de nouveau la coupe soigneusement. Ne démarrez jamais la tronçonneuse si elle est coincée dans un tronc/une bûche.

Section supérieure (Fig. E, Pos. 1)

Pour effectuer une section supérieure, placez-vous sur le côté supérieur de la bûche/du tronc, et tenez la tronçonneuse contre la bûche/le tronc. Pour effectuer une section supérieure, n'exercez qu'une légère pression vers le bas.

Section inférieure (Fig. E, Pos. 2)

Pour effectuer une section inférieure, placez-vous sur le côté inférieur de la bûche/du tronc, et tenez la tronçonneuse contre la bûche/le tronc. Pour effectuer une section inférieure, n'exercez qu'une légère pression vers le haut. Tenez fermement la tronçonneuse pour pouvoir contrôler l'appareil. La tronçonneuse pousse vers l'arrière (dans votre direction).

Attention : Ne tenez jamais la tronçonneuse à l'envers pour effectuer une section inférieure. Vous n'avez aucun contrôle sur l'appareil dans cette position.

Effectuez la première coupe sur le côté de compression de la bûche/du tronc. Le côté de compression d'une bûche/un tronc se trouve là où la pression du poids de la bûche/du tronc est concentrée.

Débiter des bûches sans support (Fig. F)

- Lorsque la totalité de la longueur du tronc d'arbre repose de manière uniforme, effectuez la coupe depuis le haut (pos. 1).
- Veillez à ne pas exécuter la coupe dans le sol.

Découpage du tronc d'un seul côté (Fig. G)

- Si le tronc d'arbre repose sur une extrémité, réalisez la première coupe (pos. 1) depuis le bas (1/3 du diamètre du tronc) pour éviter les éclats.
- Réalisez la deuxième coupe depuis le haut (2/3 du diamètre), à hauteur de la première coupe, pour éviter tout coincement.

Découpage du tronc des deux côtés (Fig. H)

- Si le tronc d'arbre repose sur les deux extrémités, réalisez la première coupe (pos. 1) depuis le haut (1/3 du diamètre du tronc) pour éviter les éclats.

- Réalisez la deuxième coupe depuis le bas (2/3 du diamètre), à hauteur de la première coupe, pour éviter tout coincement.

Ébranchage et élagage

Attention : Faites toujours attention à vous protéger contre le rebond. La chaîne en mouvement sur la pointe du rail de guidage en cas d'ébranchage ou de la coupe des branches ne doit jamais entrer en contact avec d'autres branches ou objets. Ce contact peut causer des blessures graves.

Attention : Ne montez jamais dans l'arbre pour l'ébranchage ou l'élagage. N'utilisez pas d'échelles, de plateformes, etc. Vous pouvez perdre l'équilibre et le contrôle de l'appareil.

Remarques importantes

- Travaillez lentement et tenez fermement la tronçonneuse avec les deux mains. Faites attention à garder votre appui et votre équilibre.
- Faites attention aux branches de l'arbre qui peuvent rebondir. Faites particulièrement attention lorsque vous coupez de petites branches. Des matériaux souples peuvent être happés dans la chaîne de sciage et être projetés vers vous ou vous faire perdre l'équilibre.
- Faites attention aux branches de l'arbre qui peuvent rebondir. Cela vaut particulièrement pour les branches pliées ou comprimées. Évitez de toucher les branches ou la tronçonneuse lorsque la pression du bois cède.
- Maintenez votre zone de travail exempte d'obstacle/dégagée. Gardez le chemin exempt de branches pour ne pas trébucher dessus.

Ébranchage (Fig. J)

- L'ébranchage signifie retirer les branches de l'arbre abattu.
- Laissez les plus grosses branches sous l'arbre abattu et utilisez-les comme support pendant que vous continuez à travailler.
- Commencez au pied de l'arbre abattu et travaillez en avançant vers le sommet. Enlevez les petites branches avec un sécateur. Enlevez les petites branches en une seule coupe dans le sens de la croissance (flèches, Fig. J).
- Assurez-vous d'avoir toujours l'arbre entre vous et la tronçonneuse.
- Éliminez les plus grosses branches de soutien en suivant la méthode décrite dans le chapitre « Débitter des bûches sans support ».
- Les branches sous tension doivent toujours être coupées du bas vers le haut pour éviter que la scie reste coincée.
- Enlevez toujours les petites branches qui pendent en effectuant une section supérieure. Une section inférieure peut faire tomber les branches dans la tronçonneuse ou se coincer dedans.

Élagage (Fig. I)

Attention : Élaguez seulement les branches qui sont à ou sous la hauteur des épaules. N'élaguez jamais les branches qui sont situées au-dessus de la hauteur des épaules. Une telle tâche ne doit être effectuée que par un spécialiste.

- Pour la première section, coupez 1/3 de la partie inférieure de la branche (Pos. 1).
- Coupez ensuite la deuxième section (Pos. 2) à travers toute la branche. La troisième section (Pos. 3) est une section supérieure qui vous permet de couper les branches situées jusqu'à 2.5 à 5 cm du tronc.

Sciage à flanc de coteau (Fig. K)

Toujours se placer au-dessus du tronc d'arbre pour le sciage à flanc de coteau (Fig. K). Pour garder le plein contrôle lors du sciage, réduisez la force de pression vers la fin de la coupe, tout en continuant à maintenir fermement les poignées de la scie à chaîne.

Attention : La chaîne coupante ne doit pas toucher le sol.

Une fois la coupe terminée, attendre que la chaîne coupante s'immobilise avant d'enlever la scie à chaîne. Toujours couper le moteur de la scie à chaîne avant de passer d'un arbre à l'autre.

10. Maintenance

Avertissement! Retirez toujours la fiche de la prise avant tout travail sur la tronçonneuse !

- Maintenez les événements de refroidissement sur le carter moteur propres et dégagés en permanence. Seul le travail d'entretien décrit dans ces consignes d'utilisation peut être réalisé. Tout autre travail d'entretien doit être réalisé par notre service après-vente.
- Ne modifiez en aucune manière la tronçonneuse étant donné que cela pourrait compromettre sa sécurité.
- Si la tronçonneuse devait tomber en panne malgré nos procédures de fabrication et d'inspection, faites-la réparer par un atelier de service après-vente agréé.

Appoint en huile pour chaîne

Pour empêcher l'entrée de saleté dans le réservoir, nettoyez le bouchon du réservoir d'huile (14) avant de l'ouvrir. Vérifiez le contenu du réservoir d'huile pendant le sciage en vérifiant la jauge d'huile (15). Remettez en place le bouchon du réservoir d'huile et serrez-le bien, puis essuyez toute huile répandue.

Affûtage de la chaîne

Vous pouvez faire affûter rapidement et correctement la chaîne de votre tronçonneuse par des revendeurs spécialisés, auprès desquels vous pouvez également vous procurer un dispositif d'affûtage de chaîne qui vous permettra d'affûter la chaîne vous-même. Respectez les consignes d'utilisation correspondantes. Prenez soin de vos outils. Faites en sorte que vos outils restent affûtés et propres afin de pouvoir travailler correctement et en toute sécurité. Respectez les réglementations concernant l'entretien et les consignes relatives au remplacement des outils.

Informations concernant le service après-vente

Il faut tenir compte du fait que pour ce produit les pièces suivantes sont soumises à une usure liée à l'utilisation et sont donc des consommables non couverts par la garantie.

Pièces d'usure* : Chaîne, Guide-chaîne, Huile de chaîne, Balais de charbon, Butée à griffes

*Ne font pas partie de l'ensemble de livraison !

11. Stockage

- Mettez la protection du guide-chaîne en place lorsque vous transportez et rangez la tronçonneuse.
- Entrez la machine dans un lieu sec hors de portée des enfants.
- Lorsque la machine n'est pas utilisée, rangez-la de manière à ce qu'elle ne puisse pas être utilisée par une personne non autorisée.

Attention !

Ne laissez pas la machine sans protection à l'extérieur ou dans un environnement humide.

12. Raccordement électrique

Le moteur électrique installé est doté d'un branchement pour la mise en service immédiate. Le branchement correspond aux normes en vigueur (VDE et DIN). S'il est nécessaire de remplacer le câble de raccordement, le fabricant ou son représentant doit s'en charger afin d'éviter les risques pour la sécurité. Le raccordement à effectuer par le client, ainsi que les câbles de rallonge utilisés, devront être conformes à ces normes.

- Le produit répond aux exigences de la norme EN 61000-3-11 et est soumis à des conditions de raccordement spéciales. Autrement dit, il est interdit de l'utiliser sur un point de raccordement au choix.
- L'appareil peut entraîner des variations de tension provisoires lorsque le réseau n'est pas favorable.
- Le produit est exclusivement prévu pour l'utilisation aux points de raccordement

a) qui ne dépassent pas une impédance de réseau maximale autorisée de «Z» ($Z_{max} = 0,294 \Omega$) ou
b) qui ont une intensité admissible du courant permanent d'au moins 100 A par phase.

- En tant qu'utilisateur, vous devez vous assurer, si nécessaire en consultant votre entreprise d'électricité locale, que le point de raccordement avec lequel vous voulez exploiter le produit, répond à l'une des deux exigences a) ou b).

Consignes importantes

En cas de surcharge du moteur, ce dernier s'arrête de lui-même.

Après un temps de refroidissement (d'une durée variable), le moteur peut être remis en marche.

Cordons d'alimentation électrique défectueux

Les cordons électriques défectueux résultent souvent de dommages sur l'isolation.

Les causes en sont :

- Des marques de pression lorsque les cordons d'alimentation sont passés par la fente de la fenêtre ou de la porte.
- Des plis en cas de montage ou d'acheminement incorrect des cordons d'alimentation.
- Des coupures lors du passage des fils.
- Dommages à l'isolation lorsqu'on débranche le câble de la prise murale en tirant.
- Des fissures dues au vieillissement de l'isolation.

Les cordons d'alimentation électrique ne doivent pas être utilisés et sont extrêmement dangereux en raison des dommages à l'isolation. Vérifiez les cordons d'alimentation électriques régulièrement pour d'éventuels dommages.

Assurez-vous que les cordons d'alimentation ne soient pas connectés au réseau électrique lors de la vérification.

Les cordons d'alimentation électriques doivent être conformes aux réglementations VDE et DIN pertinentes. Utilisez uniquement les cordons d'alimentation avec le marquage H05VV-F. L'impression de la désignation du type sur le câble d'alimentation est obligatoire.

Moteur à courant alternatif

- La tension du réseau doit être de 230-240 V~.
- Les conducteurs de prolongation jusqu'à 25 m de longueur doivent avoir une section de 1,5 mm², au dessus de 25 m de longueur, au moins 2,5 mm².

Les raccordements et réparations de l'équipement électrique doivent être réalisés par un électricien.

Pour toute question, veuillez indiquer les données suivantes :

- Type de courant du moteur
- Données figurant sur la plaque signalétique de la machine
- Données figurant sur la plaque signalétique du moteur

13. Mise au rebut et recyclage

Consignes relatives à l'emballage



Les matériaux d'emballage sont recyclables. Merci d'éliminer les emballages de manière respectueuse de l'environnement.

Consignes relatives à la loi allemande sur les appareils électriques et électroniques



Les appareils électriques et électroniques usagés ne doivent pas être jetés avec les ordures ménagères, mais éliminés séparément !

- Retirer les piles ou batteries amovibles usagées de manière non destructive avant de déposer vos déchets électroniques dans un point de collecte ! L'élimination des piles et batteries est réglementée par la loi allemande sur les piles.
- Les propriétaires et utilisateurs d'appareils électriques et électroniques sont légalement tenus de les rapporter à l'issue de leur utilisation.
- Il incombe à l'utilisateur final de supprimer ses données à caractère personnel enregistrées sur l'appareil usagé !
- Le symbole représentant une poubelle barrée signifie que les appareils électriques et électroniques ne doivent pas être jetés avec les ordures ménagères.
- Les appareils électriques et électroniques peuvent être gratuitement déposés :
 - Dans les points de collecte et d'élimination publics (dépôts municipaux p. ex.)
 - Dans les points de vente d'appareils électroniques (sur place ou en ligne) si le distributeur est tenu de les reprendre ou propose ce service.
 - Vous pouvez déposer jusqu'à trois appareils électroniques usagés dont les bords ne dépassent pas 25 centimètres de longueur auprès du fabricant ou d'un point de collecte agréé situé près de chez vous sans acheter de nouvel appareil.
 - Pour plus de détails concernant les conditions de reprise des fabricants et distributeurs, contactez le service client correspondant.
- En cas de livraison d'un nouvel appareil électronique à un consommateur privé par le fabricant, le fabricant peut accepter de reprendre l'appareil électronique usagé gratuitement sur demande de













l'utilisateur final. Pour en être sûr, contactez le service client du fabricant.

- Ces déclarations ne s'appliquent qu'aux appareils vendus et installés dans les pays membres de l'Union européenne et visés par la directive européenne 2012/19/UE. D'autres dispositions d'élimination des appareils électriques et électroniques usagés peuvent s'appliquer dans les pays hors de l'Union européenne.

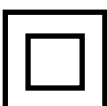
14. Dépannage

Symptôme	Cause probable	Solution
Le moteur ne fonctionne pas	Pas d'électricité	Vérifiez la prise, le câble et la fiche. Câble endommagé : Faites-le réparer par le service après-vente. Il est interdit de réparer le câble à l'aide de chatterton. Les interrupteurs endommagés doivent être remplacés par un atelier de service après-vente.
	Frein de chaîne	Voir les sections « Frein de chaîne » et « Desserrage du frein de chaîne ».
	Usure du balai de charbon	Remplacez le balai de charbon, faites appel à un atelier de service après-vente.
La chaîne ne se déplace pas	Frein de chaîne	Vérifiez le frein de chaîne, desserrez-le si nécessaire.
Mauvaises performances de coupe	Chaîne émoussée Tension de la chaîne Chaîne mal montée	Affûtez la chaîne. Vérifiez la tension de la chaîne. Vérifiez que la chaîne est correctement montée.
La tronçonneuse fonctionne mais difficilement La chaîne saute en dehors du guide-chaîne	Tension de la chaîne	Vérifiez la tension de la chaîne.
La chaîne chauffe	Graissage de la chaîne	Vérifiez le niveau d'huile. Vérifiez le graissage de la chaîne.

Verklaring van de symbolen op het instrument

	<p>Waarschuwing! Mogelijke niet-naleving Levensgevaar, letsel of schade aan de machine</p>
	<p>Lees voordat u de handleiding en de veiligheidsvoorschriften!</p>
	<p>Draag altijd een veiligheidsbril, gehoorbescherming en een veiligheidshelm.</p>
	<p>Werkhandschoenen bij gebruik van de inrichting.</p>
	<p>Voer als u het apparaat niet-glijdende veiligheidsschoenen te gebruiken met snijbescherming</p>
	<p>Het is belangrijk om beschermende kleding te dragen voor de voeten, benen, handen en onderarmen.</p>
	<p>Als het netsnoer is beschadigd of gebroken, moet worden losgekoppeld van de stroomvoorziening.</p>
	<p>Beschermingsklasse II (dubbel afgeschermd)</p>
	<p>Waarschuwing! Risico van niet-return (kickback). Pas voorkomen dat tegen terugslag van de kettingzaag en neem contact op met de bar tip.</p>
	<p>Gebruik het apparaat niet te gebruiken met één hand.</p>
	<p>Gebruik het apparaat altijd met beide handen.</p>
	<p>Stel de machine niet bloot aan vocht. De machine mag noch vochtig zijn noch in vochtige omgeving gebruikt worden.</p>
	<p>Gegarandeerd geluidsvermogensniveau</p>

Inhoudsopgave:**Pagina:**

1.	Inleiding.....	57
2.	Technische gegevens (afb. 1 - 4).....	57
3.	Levering omvat.....	57
4.	Gebruik volgens de voorschriften.....	58
5.	Veiligheidsvoorschriften.....	58
6.	Technische gegevens.....	61
7.	Montage en bediening.....	62
8.	Ingebruikname.....	63
9.	Aanwijzingen voor het werk.....	63
10.	Onderhoud.....	67
11.	Opslag.....	67
12.	Elektrische aansluiting.....	68
13.	Afvalverwijdering en recyclage.....	68
14.	Foutenherstel.....	70
15.	Conformiteitsverklaring.....	245

1. Inleiding

Fabrikant:

Scheppach GmbH
Günzburger Straße 69
D-89335 Ichenhausen

Geachte klant,

Wij wensen u veel plezier en succes bij het werken met uw nieuwe apparaat.

Advies:

- Volgens de van toepassing zijnde wet voor productaansprakelijkheid is de producent van dit apparaat niet aansprakelijk voor schade die ontstaat door of door middel van dit apparaat in geval van:
- Onjuist gebruik,
- Niet-naleving van de gebruiksinstructies,
- Reparaties door derden, niet-erkende getrainde werklui,
- Installatie en vervanging van niet-originele reserveonderdelen,
- Ongepast gebruik, falen van het elektronisch systeem ten gevolge van niet-naleving van de elektrische specificaties en de VDE 0100, DIN 57113 / VDE 0113 voorschriften.

Aanbevelingen:

Lees de volledige handleiding voor de montage en besturing van het apparaat.

Deze handleiding is bedoeld om het gebruik van het apparaat gemakkelijker te maken voor u en om vertrouwd te geraken met het gebruik van het apparaat. De handleiding bevat belangrijke nota's over hoe veilig, goed en economisch gebruik te maken van uw apparaat, en over hoe u gevaar kan vermijden, reparatiekosten kann besparen, downtime kan verminderen en de betrouwbaarheid en levensduur van uw apparaat kan vergroten.

Bovenop de veiligheidsvoorschriften in deze handleiding, moet u ook voldoen aan de geldende voorschriften van uw land in verband met het gebruik van het apparaat.

Plaats de gebruiksaanwijzing in een doorzichtig plastic map om deze te beschermen tegen vuil en vocht, en bewaar ze in de nabijheid van het apparaat. De instructies moeten gelezen en nauw gevolgd worden door iedereen vooraleer het apparaat te gebruiken. Enkel getrainde personen die op de hoogte gebracht zijn van de mogelijke gevaren en risico's mogen het apparaat gebruiken. De vereiste minimumleeftijd moet worden voldaan.

Als aanvulling op de veiligheidsvoorschriften in deze handleiding en de speciale voorschriften van uw land, moeten ook de algemeen erkende technische regels voor het gebruik van houtverwerkende apparaten in acht genomen worden.

Wij kunnen niet aansprakelijk worden gesteld voor ongevallen of schade, veroorzaakt door niet-naleving van deze handleiding en de veiligheidsvoorschriften.

2. Technische gegevens (afb. 1 - 4)

1. Handgreep achter
2. Handgreep voor
3. Voorste handbescherming / kettingrem
4. Zaagketting
5. Borgmoer / SDS-systeem
6. Tandwielafdekking
7. Zwaard (geleidingsrail)
8. Achterste handbescherming
9. Stroomkabel
10. Klauwaanslag
11. Inschakelblokkering
12. Trekontlasting
13. Aan-/uit-schakelaar
14. Afsluitdop olietank
15. Oliepeilindicator
16. Tandwiel
17. Boutgeleider
18. Bedienings Indicator

3. Levering omvat

- Open de verpakking en haal het apparaat er voorzichtig uit.
- Verwijder het verpakkingsmateriaal evenals de verpakkings- en transportbeveiligingen (indien voorhanden).
- Controleer of de inhoud van de levering volledig is.
- Controleer het apparaat en de hulpstukken op transportschade.
- Bewaar de verpakking indien mogelijk tot na het verstrijken van de garantietijd.

⚠ LET OP!

Het apparaat en de verpakkingsmaterialen zijn geen kinderspeelgoed! Kinderen mogen niet met kunststof zakken, folies en kleine onderdelen spelen! Er bestaat gevaar voor inslikken en verstikkingsgevaar!

- Elektrische kettingzaag
- Gebruiksaanwijzing
- Ketting
- Zwaard (kettinggeleider)
- Beschermhoes voor zwaard

4. Gebruik volgens de voorschriften

De machine voldoet aan de geldige EG-machine-richtlijn.

Voor werkbegin moeten alle beschermings- en veiligheidsinrichtingen aan de machine zijn gemonteerd.

- De bedienende persoon is op de werkplek verantwoordelijk tegenover derden.
- De machine is ontworpen om door één persoon te worden bediend.
- Alle veiligheids- en gevaarinstructies aan de machine naleven.
- Alle veiligheids- en gevaarinstructies aan de machine voltallig in leesbare toestand houden.
- Machine alleen in technisch perfecte staat en doelmatig, veiligheids- en gevaarbewust onder naleving van de gebruiksaanwijzing gebruiken!
- Vooral storingen die afbreuk kunnen doen aan de veiligheid, per omgaande (laten) verhelpen!
- De veiligheids-, werk- en onderhoudsvoorschriften van de fabrikant, alsmede de in de technische gegevens vermelde afmetingen, moeten worden nageleefd.
- De van toepassing zijnde ongevalpreventievoorschriften en de overige algemeen erkende veiligheidstechnische regels moeten worden nageleefd.
- De machine mag alleen door deskundige personen worden gebruikt, onderhouden of gerepareerd, die daarmee vertrouwd en over de gevaren onderricht zijn. Eigenmachtige veranderingen aan de machine sluiten aansprakelijkheid van de fabrikant voor de daaruit resulterende schade uit.
- De machine mag alleen worden gebruikt met originele accessoires en gereedschappen van de fabrikant.
- Elk ander gebruik wordt beschouwd als ondoelmatig. Voor de daaruit resulterende schade is de fabrikant niet aansprakelijk, het risico daarvoor draagt enkel de gebruiker.
- Het apparaat mag niet worden gebruikt voor commercieel, ambachtelijk of industrieel gebruik.
- Wanneer u niet zeker bent of een werkvoorwaarde veilig of onveilig is, werk niet met de machine.
- De kettingzaag is ontworpen voor het snijden van hout en kleinere bomen, met een diameter niet groter dan de kettingzwaardlengte.

Waarschuwing!

Lees a.u.b. voor ingebruikname van het apparaat voor uw eigen veiligheid deze handleiding en de algemene veiligheidsinstructies grondig. Wanneer u het apparaat aan derden overlaat, leg deze gebruiksaanwijzing altijd bij.

5. Veiligheidsvoorschriften

Lees a.u.b. alle instructies voordat u met dit gereedschap begint te werken.

Waarschuwing: Wanneer u elektrogereedschappen gebruikt, dient u onderstaande fundamentele veiligheidsvoorzieningen na te leven, om zo het risico op brand, elektrische schokken en persoonlijk letsel te beperken.

Algemene veiligheidsrichtlijnen

- Maakt u zich vooraleer u met de elektronische kettingzaag gaat werken met alle onderdelen vertrouwd.
- Oefen het hanteren van de zaag (doorzagen van rond hout op een zaagbok) en vraag uitleg aan een ervaren gebruiker of een vakman i.v.m. het functioneren, werkwijze en zaagtechnieken.
- Neem de plaatselijke voorschriften m.b.t. houtkappen in acht.
- Lokale voorschriften kunnen een kwalificerend examen vereisen. Neem contact op met de bosadministratie.

Algemene veiligheidsinstructies voor elektrisch gereedschap

⚠ WAARSCHUWING Lees alle veiligheidsvoorschriften en aanwijzingen door.

Het niet naleven van de veiligheidsvoorschriften en -aanwijzingen kunnen elektrische schok, brand en/of ernstige verwondingen veroorzaken.

Bewaar alle veiligheidsvoorschriften en -aanwijzingen voor toekomstig gebruik.

Het in de veiligheidsinstructies gebruikte begrip „Elektrisch gereedschap“ is van toepassing op netgevoed elektrisch gereedschap (met netsnoer) en op accugevoed elektrisch gereedschap (zonder netsnoer).

1. Veiligheid op de werkplaats

- **Houd uw werkterrein netjes en goed verlicht.** Wanorde of onverlichte werkterreinen kunnen tot ongevallen leiden.
- **Werk met het elektrisch gereedschap niet in een explosiegevaarlijke omgeving, waarin zich brandbare vloeistoffen, gas of stof bevinden.** Elektrisch gereedschap produceert vonken, die het stof of de dampen kunnen doen ontsteken.
- **Houd kinderen en andere personen tijdens het gebruik uit de buurt van het elektrische gereedschap.** Bij afleiding kunt u de controle over het apparaat verliezen.

2. Elektrische veiligheid

- **De aansluitstekker van het elektrische gereedschap moet in het stopcontact passen. De stekker mag op geen enkele manier veranderd worden. Gebruik geen adapterstekkers samen met elektrisch gereedschap met randaarde.** Ongewijzigde stekkers en passende stopcontacten verlagen het risico op een elektrische schok.
- **Vermijd lichamelijk contact met geaarde oppervlakken zoals van buizen, verwarmingsinstallaties, fornuizen en koelkasten.** Er bestaat een verhoogd risico door een elektrische schok als uw lichaam geaard is.
- **Houd uw elektrisch gereedschap uit de buurt van regen of vocht.** Het binnendringen van water in elektrisch gereedschap verhoogt het risico op een elektrische schok.
- **Gebruik de kabel niet om het elektrisch gereedschap te dragen, aan op te hangen of om de stekker uit het stopcontact te trekken. Houd de kabel op een veilige afstand van hitte, olie, scherpe kanten of bewegende apparaatonderdelen.** Beschadigde of verstrikt geraakte kabels verhogen het risico op een elektrische schok.
- **Als u met een elektrisch gereedschap in de open lucht werkt, gebruik dan alleen een verlengsnoer dat ook geschikt is voor gebruik buiten.** Het gebruik van een voor buiten geschikt verlengsnoer verlaagt het risico op een elektrische schok.
- **Als het gebruik van het elektrische gereedschap in een vochtige omgeving niet kan worden vermeden, gebruik dan een aardlekschakelaar.** Het gebruik van een aardlekschakelaar verlaagt het risico op een elektrische schok. Maak gebruik van een aardlekschakelaar met een uitschakelstroom van 30 mA of minder.

3. Veiligheid van personen

- **Wees altijd voorzichtig, let op waar u mee bezig bent en ga verstandig te werk bij werkzaamheden met elektrisch gereedschap. Maak geen gebruik van elektrisch gereedschap als u moebent of onder van drugs, alcohol of medicamenten.** Een moment van onachtzaamheid bij gebruik van het elektrische gereedschap kan leiden tot ernstig letsel.
- **Draag persoonlijke beschermingsmiddelen en ook altijd een veiligheidsbril.** Het dragen van persoonlijke beschermingsmiddelen zoals een stofmasker, antislip-veiligheidsschoenen, een veiligheidshelm of gehoorbescherming, al naar gelang het soort gereedschap en de toepassing ervan, verkleint het risico op verwondingen.

- **Vermijd ingebruikname zonder toezicht. Controleer of het elektrisch gereedschap is uitgeschakeld voordat u het op de stroomvoorziening en/of de accu aansluit, het gereedschap oppakt of draagt.** Als u bij het dragen van het elektrisch gereedschap de vinger aan de schakelaar hebt of het apparaat ingeschakeld aan de stroomvoorziening aansluit, kan dit leiden tot ongevallen.
- **Verwijder instelgereedschap of de moersleutel, voordat u het elektrische gereedschap inschakelt.** Gereedschap of een sleutel, die zich in een draaiend apparaatonderdeel bevindt, kan tot verwondingen leiden.
- **Vermijd een abnormale lichaamshouding. Zorg voor een veilige stand en houd te allen tijde het evenwicht.**
- Daardoor kunt u het elektrische gereedschap in onverwachte situaties beter onder controle houden.
- **Draag geschikte kledij. Draag geen wijde kleding of sieraden. Houd haar, kledij en handschoenen op een veilige afstand van bewegende onderdelen.** Loszittende kledij, sieraden of lang haar kunnen door bewegende onderdelen vastgegrepen worden.
- **Als stofopvangapparaten en stofinzamelapparaten geïnstalleerd kunnen worden, moet u ervoor zorgen dat ze zijn aangesloten en correct gebruikt.** Gebruik van stofafzuiginstallatie kan het risico op stof verminderen.

⚠ WAARSCHUWING! Dit elektrisch apparaat genereert een elektromagnetisch veld als het is ingeschakeld. Dit veld kan onder bepaalde omstandigheden interfereren met actieve of passieve medische implantaten. Om het risico op ernstig of dodelijk letsel te beperken, raden we personen met medische implantaten aan om hun arts en de fabrikant van het medische implantaat te raadplegen voordat de machine wordt gebruikt.

4. Gebruik en behandeling van het elektrische gereedschap

- **Overbelast het apparaat niet. Gebruik voor uw werk het daarvoor bestemde elektrische gereedschap.** Met het passende elektrische gereedschap werkt u beter en veiliger in het aangegeven vermogensgebied.
- **Gebruik geen elektrisch gereedschap, waarvan de schakelaar defect is.** Elektrisch gereedschap, dat niet meer in- of uitgeschakeld kan worden, is gevaarlijk en moet gerepareerd worden.

- **Trek de stekker uit het stopcontact en/of verwijder de accu, voordat u de apparaatinstellingen uitvoert, accessoires vervangt of het apparaat weglegt.** Deze voorzorgsmaatregel voorkomt dat het elektrische gereedschap per ongeluk wordt gestart.
- **Bewaar niet-gebruikte elektrische apparaten buiten bereik van kinderen. Laat personen, die met het apparaat niet vertrouwd zijn of deze aanwijzingen niet gelezen hebben, het apparaat niet gebruiken.**
Elektrisch gereedschap is gevaarlijk als het door onervaren personen gebruikt wordt.
- **Onderhoud elektrisch gereedschap zorgvuldig. Controleer of bewegende delen probleemloos functioneren en niet klemmen, of onderdelen gebroken of beschadigd zijn, waardoor de functie van het elektrische gereedschap wordt beïnvloed. Laat beschadigde onderdelen vóór het gebruik van het apparaat repareren.**
Tal van ongevallen zijn aan slecht onderhouden elektrisch gereedschap te wijten.
- **Houd snoeigereedschap scherp en netjes.**
Zorgvuldig onderhouden snoeigereedschap met scherpe snoeikanten gaat minder klemmen en is gemakkelijker te bedienen.
- **Gebruik elektrische apparaten, accessoires en inzetstukken, etc. overeenkomstig deze aanwijzingen. Houd daarbij rekening met de omstandigheden waarin gewerkt wordt en de uit te voeren werkzaamheden.** Het gebruik van elektrisch gereedschap voor andere toepassingen dan het voorgeschreven gebruik kan leiden tot gevaarlijke situaties.

Service

- **Laat uw elektrisch gereedschap uitsluitend door gekwalificeerd, vakkundig geschoold personeel en uitsluitend met originele reserveonderdelen repareren.**
Daardoor wordt gewaarborgd dat de veiligheid van het elektrische gereedschap gehandhaafd blijft.

Veiligheidsinstructies voor kettingzagen

- **Houd bij een draaiende zaag alle lichaamsdelen op een veilige afstand van de zaagketting. Vergewis u vóór de start van de zaag dat de zaagketting niets raakt.**
Bij het werken met een kettingzaag kan één moment van onoplettendheid ertoe leiden dat kleding of lichaamsdelen door de zaagketting vastgegrepen worden.
- **Houd de kettingzaag altijd met uw rechterhand aan de achterste handgreep en uw linkerhand aan de voorste handgreep vast.**
Het vasthouden van de kettingzaak in een omgekeerde arbeidshouding verhoogt het risico op verwondingen en mag niet toegepast worden.

- **Houd het elektrisch apparaat vast bij de geïsoleerde handgrepen, omdat de zaagketting in contact kan komen met het eigen netsnoer.** Als de zaag in contact komt met een onder spanning staande kabel, kunnen de metalen onderdelen van het apparaat onder spanning komen te staan en elektrische schokken veroorzaken.
- **Draag beschermbril en gehoorbescherming. Een bijkomende beschermingsuitrusting voor hoofd, handen, benen en voeten wordt aanbevolen.**
Passende beschermende kledij vermindert het gevaar voor verwondingen door rondvliegend spaanmateriaal en een toevallige aanraking van de zaagketting.
- **Werk met de kettingzaag niet op een boom**
Bij de werking van een kettingzaag op een boom bestaat er gevaar voor verwondingen.
- **Let altijd op een vaste stand en gebruik de kettingzaag enkel wanneer u op een vaste, veilige en effen grond staat.**
Een glibberige ondergrond of instabiele standvlakken, zoals op een ladder, kunnen tot het verlies van het evenwicht of tot het verlies van de controle over de kettingzaag leiden.
- **Houd er bij het snoeien van een onder spanning staande tak rekening mee dat deze terugveert.**
Als de spanning in de houtvezels vrijkomt, kan de gespannen tak de operator raken en/ of de kettingzaag doen verliezen.
- **Wees uiterst voorzichtig bij het snoeien van onderhout en jonge bomen.**
Het dunne materiaal kan in de zaagketting verstrikt geraken en op u slaan of u uit uw evenwicht brengen.
- **Draag de kettingzaag aan de voorste handgreep in een uitgeschakelde toestand, de zaagketting van uw lichaam afgewend. Bij transport of bewaring van de kettingzaag steeds de beschermende afdekking opzetten.**
Een zorgvuldige omgang met de kettingzaag verlaagt de waarschijnlijkheid dat er per vergissing contact met de draaiende zaagketting plaatsvindt.
- **Volg de aanwijzingen voor de smering, de kettingspanning en de wissel van toebehoren op.**
Een onoordeelkundig gespannen of gesmeerde ketting kan ofwel breken, ofwel het risico op terugslag verhogen.
- **Houd handgrepen droog, netjes en vrij van olie en vet.**
Vettige, olieachtige handgrepen zijn glibberig en leiden tot het verlies van de controle.

- **Enkel hout zagen. De kettingzaag niet gebruiken voor werkzaamheden, waarvoor ze niet bestemd is - voorbeeld: gebruik de kettingzaag niet voor het zagen van plastic, metselwerk of bouwmaterialen, die niet van hout zijn.** Het gebruik van de kettingzaag voor niet reglementair voorgeschreven werkzaamheden kan tot gevaarlijke situaties leiden.

Oorzaken en vermindering van terugslag

Opgepast terugslag!

- Terugslag kan zich voordoen wanneer het uiteinde van de geleiderail een voorwerp raakt of wanneer het hout kromt en de kettingzaag in de snede vastklemt.
- Een aanraking met het uiteinde van de rail kan in sommige gevallen tot een onverwachte, achterwaarts gerichte reactie leiden, waarbij de geleiderail opwaarts en in de richting van de met de bediening belaste persoon geslagen wordt.
- Het vastzitten van de kettingzaag aan de bovenkant van de geleiderail kan de rail fel in de richting van de operator terugstoten.
- Iedere van deze reacties kan ertoe leiden dat u de controle over de zaag verliest en u zich mogelijk ernstig verwondt. Vertrouw niet uitsluitend op de in de kettingzaag ingebouwde veiligheidsvoorzieningen.
- Als gebruiker van een kettingzaag dient u verschillende maatregelen te treffen om vrij van gevaar voor ongevallen en verwondingen te kunnen werken.

Een terugslag is het gevolg van een verkeerd of ontbrekend gebruik van het elektrische gereedschap. De terugslag kan door gepaste voorzorgsmaatregelen, zoals hierna beschreven, voorkomen worden:

- Houd de zaag met beide handen vast, waarbij duim en vinger de handgrepen van de kettingzaag omsluiten (afb. L). Breng uw lichaam en armen in een positie, waarin u tegen de terugslagkrachten bestand kunt zijn.
- Als er gepaste maatregelen getroffen worden, kan de met de bediening belaste persoon de terugslagkrachten meester zijn. Noot de kettingzaag loslaten.
- Vermijd een abnormale lichaamshouding en zaag niet boven schouderhoogte.
- Daardoor wordt een onopzettelijk contact met het uiteinde van de rail vermeden en een betere controle van de kettingzaag in onverwachte situaties mogelijk gemaakt.
- Gebruik steeds door de fabrikant voorgeschreven reserverails en zaagkettingen.
- Verkeerde reserverails en zaagkettingen kunnen tot een scheur van de ketting en/of tot een terugslag leiden.

- Houd u aan de aanwijzingen vanwege de fabrikant voor het scherpen en het onderhouden van de zaagketting.
- Te lage dieptebeperkers verhogen de neiging om terug te keren.

Aanvullende veiligheidsinstructies

- Wanneer de netaansluitleiding van dit apparaat beschadigd raakt, moet zij worden vervangen door een speciale aansluitleiding, die verkrijgbaar is bij de fabrikant of bij uw klantenservice.
- Gebruik een aardlekschakelaar met een uitschakelstroom van 30 mA of minder.
- Volg zorgvuldig de onderhouds-, controle- en service-instructies in deze gebruiksaanwijzing op.
- Beschadigde beschermingsvoorzieningen en onderdelen moeten vakkundig door ons service-center worden gerepareerd of vervangen, tenzij anders vermeld in de gebruiksaanwijzing.
- Voordat u met de elektrokettingzaag begint te werken, maak u goed vertrouwd met alle bediendelen. Oefen de omgang met de zaag (rondhout op een zaagblok op maat snijden) en laat u zich functie, werking, zaagtechnieken en personenbeschermingsuitrusting door een ervaren gebruiker of deskundige uitleggen.

6. Technische gegevens

Snijgegevens kettingzaag	
Snijlengte	44 cm
Zwaardlengte	45,5 cm
Olietankcapaciteit	0,2 l
Type olie	Slijtvaste olie
Zaagkettingafdeling	3/8"
Schakel de linkdikte	1,27 mm
Zaagketting type	3/8,050x62DL
Tandhoogte van de aandrijving	7 x 9,525
Tandwielaandrijving tandwiel	3/8"
Kettingrem	en
Gids bar type	AP18-62-507P
Aandrijving	
Motor	230-240 V / 50 Hz
Maximaal nominaal nettovermogen	2400 W
Snij snelheid max.	15 m/s
Gewicht	50 kg
Gewicht zonder ketting en zwaard	4,3 kg

Technische wijzigingen voorbehouden!

Informatie over de geluidsoptwikkeling volgens de relevante normen gemeten:

Geluidsdruk L_{pA}	= 96,5 dB(A)
Meetonzekerheid K_{pA}	= 3 dB(A)
Geluidsvermogen L_{WA}	= 104,5 dB(A)
Meetonzekerheid K_{WA}	= 2,36 dB(A)
Gegarandeerd geluidsvermogensniveau L_{WA}	= 107 dB(A)

Draag gehoorbescherming.

De blootstelling aan lawaai kan gehoorverlies veroorzaken.

Vibratie A_{hv} (handgreep voor)	= 6,02 m/s ²
Vibratie A_{hv} (handgreep achter)	= 6,55 m/s ²
Meetonzekerheid K_{pA}	= 1,5 m/s ²

- De aangegeven trillingemissiewaarde werd volgens een genormaliseerd testmethode gemeten en kan ter vergelijking van een stuk elektrisch gereedschap met een ander gebruikt worden.
- De aangegeven trillingemissiewaarde kan ook voor een inleidende inschatting van de blootstelling gebruikt worden.

Waarschuwing:

- Afhankelijk van de manier, waarop het elektrische gereedschap gebruikt wordt, kan de trillingemissiewaarde tijdens het effectieve gebruik van het elektrische gereedschap van de aangegeven waarde verschillen.
- De noodzaak bestaat, veiligheidsmaatregelen ter bescherming van de operator vast te leggen, die op een inschatting van de blootstelling in de effectieve gebruiksomstandigheden gebaseerd zijn (hierbij moet er met alle aandelen van de bedrijfscyclus rekening gehouden worden, zo bijvoorbeeld met tijden, tijdens dewelke het elektrische gereedschap uitgeschakeld is, en tijden, tijdens dewelke het weliswaar ingeschakeld is, maar zonder belasting functioneert).

7. Montage en bediening

Waarschuwing!

Draag altijd een veiligheidsbril, oorkappen, veiligheidshandschoenen en stevige werkkleding!

De kettingzaag alleen gebruiken met goedgekeurde verlengkabels (met rubberen ommanteling), de voorgeschreven sterkte en met voor het buitenbereik goedgekeurde aansluitingen, die bij de stekker van de zaag passen.

De kettingzaag is voorzien van een onderspanningschakelaar. Het werkt alleen als u de inschakelvergrendeling (11) en de aan / uit-schakelaar (13) tegelijkertijd met één hand indrukt.

Wanneer de kettingzaag niet draait, moet de kettingrem met de voorste handbescherming (3) worden vrijgegeven.

Montage

Geleidingsrail en ketting aanbrengen (afb. 1, 2, 3).

Waarschuwing: wanneer de zaag reeds is aangesloten aan de stroomvoorzorging: altijd eerst het apparaat loskoppelen van het stroomnet. Bij alle werkzaamheden met/aan de zaag beschermhandschoenen dragen.

Belangrijke opmerking: De voorste handbescherming (3) moet altijd in de bovenste (verticale) positie zijn (afb. 5).

Het zaagblad en de zaagketting worden apart geleverd, dus niet gemonteerd. Draai bij de montage eerst de borgmoer / het SDS-systeem (5) los en verwijder vervolgens de kettingwieldeksel (6). De geleidepen (17) moet in het midden van de geleider zitten.

Pas indien nodig de kettingspanning aan met de borgmoer / SDS-systeem (5) (afb. 3).

Waarschuwing! Om letsel door de scherpe randen te voorkomen, moeten bij de montage, het spannen en controleren van de ketting altijd beschermhandschoenen gedragen worden!

Voor de montage van de geleidingsrail met de zaagketting de snijrichting van de tanden controleren! De loopprijs wordt aangegeven door een pijl op het kettingwieldeksel (6). Om de richting van het snijden vast te leggen kan het nodig zijn de zaagketting (4) om te draaien.

Houd de geleidingsrail (7) verticaal met de punt naar boven en breng de zaagketting (4) aan; begin aan het uiteinde van de geleidingsrail. Aansluitend wordt de geleidingsrail met de zaagketting als volgt gemonteerd:

- De geleidingsrail met de zaagketting aan het tandwiel (16) en boutgeleider (17) aanbrengen.
- De zaagketting om het tandwiel (16) geleiden en controleren of zij correct ligt (zie afb. 3).
- Monteer de kettingwieldeksel (6) er bovenop en zet deze voorzichtig vast met de borgmoer (5).

Nu moet de zaagketting nog juist worden gespannen.

Zaagketting spannen

Waarschuwing!

Bij alle werkzaamheden aan de kettingzaag het apparaat altijd van tevoren loskoppelen van het stroomnet! Bij alle werkzaamheden aan de ketting altijd beschermhandschoenen dragen!

- De zaagketting (4) moet per se in de geleidingsrail (7) liggen!
- Draai de borgmoer / het SDS-systeem (5) rechtsom (afb. 3) totdat de zaagketting goed gespannen is.

- De ketting mag niet te strak zijn gespannen. Bij koud weer moet het mogelijk zijn, de ketting in het midden van de geleidingsrail ongeveer 5 mm op te tillen.
- Bij warm weer breidt de ketting zich uit en zit dan soepeler. Hier bestaat dan het gevaar dat de ketting van de geleidingsrail afloopt.
- Daarom moet zij indien nodig optijd worden vastgezet. Wanneer een verwarmde zaagketting werd vastgezet, moet zij aan het einde van het werk weer los worden gemaakt. Anders zou de kettingspanning bij het afkoelen en het daarmee verbonden inkrimpen van de zaagketting te groot worden.
- Een nieuwe zaagketting moet ongeveer 5 minuten inlopen. Hier is de smering van de ketting bijzonder belangrijk.
- Na het inlopen moet de kettingspanning worden gecontroleerd en indien nodig worden bijgesteld.

8. Ingebruikname

De spanning en de aard van de stroomvoorzorging moeten overeenkomen met de gegevens op het typeplaatje.

Voor aanvang van de werkzaamheden moet altijd de goede en veilige werking van de kettingzaag worden gecontroleerd.

Controleer ook of de ketting goed gesmeerd wordt, en of het oliepeil voldoende hoog is (zie afb. 4). Wanneer het oliepeil ongeveer 5 mm boven de onderste markering ligt, moet olie worden bijgevuld. Wanneer het oliepeil hoger is, kunt u beginnen te werken.

- De kettingzaag aanzetten en boven de grond houden. De kettingzaag mag de grond niet raken. Om veiligheidsredenen moet hier een minimale afstand van 20 cm in acht worden genomen. Wanneer u toenemende oliesporen ontdekt, betekent dit dat het smeersysteem voor de ketting goed werkt. Wanneer u geen tekenen van olie kunt vaststellen, reinig eerst de olie-uitlaat (afb. 2, C) en de olieleiding. Raadpleeg indien nodig een gespecialiseerd bedrijf. (Lees voordat u dit doet de relevante instructies in het hoofdstuk „Kettingsmeermiddel bijvullen“).
- Controleer ook indien nodig de kettingspanning en de speling (zie paragraaf „Zaagketting spannen“).
- Controleer de goede werking van de kettingrem (zie ook paragraaf „Kettingrem vrijgeven“).

Aanzetten

- De kettingrem (3) losmaken, de inschakelblokkering (11) drukken en de aan-/uit-schakelaar (13) drukken.

- De onderste klauw van de klauwaanslag (afb. 2, J) op het hout zetten. De kettingzaag aan de achterste handgreep (1) tillen en in het hout zagen. De kettingzaag iets naar achteren bewegen en dan de klauwaanslag iets dieper aanzetten.
- Wees voorzichtig met gespleten hout, omdat stukken hout af kunnen breken.

Let op!

Na het inschakelen draait de kettingzaag onmiddellijk op volle snelheid.

Uitzetten

- Voor het uitzetten moet de aan-/uit-schakelaar (13) aan de achterste handgreep worden losgemaakt.
- Bij het uitschakelen met de aan-/uit-schakelaar stopt de kettingzaag binnen 1 seconde, met hevige vonkvorming. Dit is echter heel normaal, en het doet geen afbreuk aan de goede werking van de kettingzaag.
- Na het werk met de kettingzaag: altijd de zaagketting en het zwaard reinigen en de kettingbescherming weer aanbrengen.
- Bij het bedienen van de kettingrem wordt de kettingzaag onmiddellijk gedeactiveerd.

Verklaring van de bedienings indicator (18)

(afb. 2):

Groene LED:

De groene LED brandt wanneer het apparaat in gebruik is.

9. Aanwijzingen voor het werk

Vervoer van de kettingzaag

Voordat de kettingzaag mag worden vervoerd, altijd de stekker uit het stopcontact trekken en de kettingbescherming over de rail en ketting aanbrengen. Wanneer met de kettingzaag meerdere sneden dienen te worden uitgevoerd, moet de zaag tussen de sneden worden uitgeschakeld.

Verlengkabel

Er mogen alleen verlengkabels worden gebruikt die voor buitenshuis gebruik zijn ontworpen. De kabeldoorsnede (max. lengte van de verlengkabel: 75 m) moet minstens 2,5 mm² bedragen.

De verlengkabel moet voor de veiligheid in een lus eindigen die door de trekontlasting aan de behuizing wordt gevoerd (afb. M).

Verlengkabels van meer dan 30 m lengte hebben een nadelig effect op het vermogen van de kettingzaag.

Smeren van de ketting

Ter bescherming tegen overmatige slijtage moeten zaagketting en geleidingsrail tijdens het gebruik gelijkmatig worden gesmeerd. De smering gebeurt automatisch. Nooit zonder kettingsmering werken.

Wanneer de ketting droog loopt, wordt de gehele snijvoorziening binnen korte tijd sterk beschadigd.

Daarom voor elk werkbegin de kettingsmering en het oliepeil controleren (afb. 4).

De zaag niet in gebruik nemen wanneer het oliepeil onder de markering "Min." ligt.

- Min.: Wanneer het oliepeil op de display (15) nog maar 5 mm boven de onderste markering ligt, moet olie worden bijgevoeld.
- Max.: Met olie aanvullen tot de hoogste stand op de display (15) bereikt is.

Kettingsmeermiddel

De houdbaarheid van zaagketting en geleidingsrail wordt grotendeels ook bepaald door de kwaliteit van het gebruikte smeermiddel. Geen afgewerkte olie gebruiken! Alleen milieuvriendelijk smeermiddel gebruiken. Het kettingsmeermiddel mag alleen in opbergboxen worden bewaard die aan de relevante voorschriften voldoen.

Zwaard

Het zwaard (7) wordt bijzonder op de punt (neus) en beneden zwaar belast. Om een eenzijdige slijtage te vermijden, draai de geleidingsrail om wanneer u de ketting slijpt.

Tandwiel

Het tandwiel (16) wordt bijzonder hoog belast. Wanneer u aan de tanden diepe slijtagesporen vindt, moet het tandwiel worden vervangen. Een versleten tandwiel verkort de houdbaarheid van de zaagketting. Het vervangen van het tandwiel moet bij de vakhandel of door een gespecialiseerd bedrijf worden uitgevoerd.

Kettingbescherming

De kettingbescherming moet onmiddellijk na het einde van het werk en bij vervoer over de ketting en geleidingsrail worden aangebracht.

Kettingrem

Bij een terugslag van de zaag wordt de kettingrem in werking gesteld (3) over de voorste handbescherming (3). De voorste handbescherming (3) wordt met de handrug naar voren gedrukt. Daardoor wordt door de kettingrem de kettingzaag, ofwel de motor binnen 0,15 sec. tot stilstand gebracht. (afb. 5, H).

Kettingrem vrijgeven (afb. 5)

Om de zaag weer gebruiksklaar te maken, moet de blokkering van de zaagketting weer worden losgemaakt. Daarvoor eerst de kettingzaag uitschakelen. Dan de voorste handbescherming (3) in zijn verticale uitgangspositie terugklappen, totdat hij vastklikt (afb. 5, I). Daarmee is de kettingrem weer volledig functioneel.

Bescherming van de kettingzaag

De kettingzaag mag niet bij regen of onder vochtige omstandigheden worden gebruikt.

Waarschuwing: Wanneer het verlengkabel beschadigd is, onmiddellijk de stekker uit het stopcontact trekken. Er mag niet worden gewerkt met een beschadigde kabel.

- Controleer de kettingzaag op schade. Voor hergebruik van het apparaat de beschermvoorzieningen of eventuele licht beschadigde onderdelen zorgvuldig op hun perfecte en doelmatige functie controleren.
- Controleer de beweegbare onderdelen op goede werking.
- Alle onderdelen moeten juist zijn gemonteerd en aan alle voorwaarden voldoen, om de perfecte werking van de kettingzaag te garanderen.
- Beschadigde veiligheidsvoorzieningen en -onderdelen moeten door een gespecialiseerd bedrijf volgens de voorschriften worden gerepareerd of vervangen; tenzij andersluidende bepalingen kunnen worden gevonden in deze gebruiksaanwijzing.

Informatie voor praktisch gebruik

Terugslag

U voorkomt zaagongelukken wanneer u niet met de punt van de geleidingsrail zaagt, omdat de zaag dan plotseling omhoog en terug kan slaan.

Bij het werken met de zaag altijd de complete beschermuitrusting en stevige werkkleding dragen.

Een terugslag is een opwaartse en/of achterwaartse beweging van de geleidingsrail, die optreden kan wanneer de zaagketting op het punt van het zwaard op een obstakel (voorwerp) stuit.

Beveilig uw werkstuk altijd goed. Gebruik spanvoorzieningen om het werkstuk vast te houden. Dit vergemakkelijkt de veilige bediening van de kettingzaag met beide handen.

Een terugslag veroorzaakt een ongecontroleerd gedrag van de zaag, dit gevaar bestaat bijzonder bij een soepele of stompe zaagketting. Een onvoldoende geslepen ketting verhoogt het terugslaggevaar. Nooit boven schouderhoogte zagen.

Tips voor praktisch gebruik van de zaag

Belangrijke instructies

- Gebruik het apparaat uitsluitend voor het zagen van hout. Bewerk geen metaal, plastic, muurwerk, bouw materiaal dat niet uit hout bestaat enz.
- Zet de motor af wanneer de zaag in contact komt met een vreemd voorwerp. Controleer de zaag en repareer ze indien nodig.
- Bescherm de ketting tegen vuil en zand. Zelfs kleine hoeveelheden vuil kunnen de ketting snel afstompen en het risico op een terugslagreactie verhogen.

- Begin ter oefening met het zagen van kleinere boomstammen, om een gevoel voor uw apparaat te krijgen, voordat u moeilijkere taken aanpakt.
- Druk de behuizing van de kettingzaag tegen de boomstam, wanneer u met het zagen begint.
- Laat de zaag voor u werken. Oefen slechts lichte druk naar beneden uit.
- Om na de uittreding van de ketting uit het hout niet de controle over het apparaat te verliezen, dient u aan het einde van de snede geen druk op de zaag uit te oefenen.

Bomen kappen – alleen met dienovereenkomstige opleiding

Let op! Let op gebroken of afgestorven takken die tijdens het zagen naar beneden vallen en ernstig letsel kunnen veroorzaken. Zaag niet in de buurt van gebouwen of stroomleidingen, als u niet weet in welke richting de gekapte boom valt. Werk niet s' nachts, omdat u dan slechter ziet, of bij regen, sneeuw of storm, omdat de richting van de val van de boom onvoorspelbaar is.

- Plan uw werk met de kettingzaag vooruit.
- De werkomgeving om de boom dient vrij te zijn, zodat u een veilige stand heeft.
- Bij zaagwerkzaamheden op een helling dient de machinevoerder zich altijd op het hoger gelegen niveau van de werkomgeving op te houden, omdat de boom na het kappen vermoedelijk naar beneden rolt ofwel glijdt.
- Let op afgebroken of dode takken die naar beneden vallen en zwaar letsel veroorzaken kunnen.

De volgende voorwaarden kunnen de richting van de val van een boom beïnvloeden:

- Windrichting en -snelheid.
- Neiging van de boom. De neiging is op grond van oneffen of hellend terrein niet altijd herkenbaar. Bepaal de neiging van de boom met behulp van een lood of een waterpas.
- Takkengroei (en dus gewicht) aan slechts één kant.
- Omringende bomen of obstakels.

Wordt door twee of meer personen tegelijk bijgesneden en gekapt, dan dient de afstand tussen de kappende en bijsnijdende personen minstens de dubbele hoogte van de te kappen boom bedragen. Bij het kappen van bomen is erop te letten dat andere personen niet worden blootgesteld aan gevaar, geen verzorgingsleidingen getroffen en geen materiele schade veroorzaakt worden. Wanneer een boom in contact komt met een verzorgingsleiding, dan is het verzorgingsbedrijf onmiddellijk in te lichten.

Let op vernielde en verrotte boomdelen. Wanneer de stam verrot is, kan hij plotseling breken en op u vallen. Zorg ervoor dat voldoende plaats voor de vallende boom voorhanden is. Houd een afstand van 2 1/2 boomlengten tot de volgende persoon ofwel andere objecten. Motorlawaai kan boven waarschuwoepen uitkomen.

Verwijder vuil, stenen, losse schors, spijkers, nieten en draad van de zaagplek.

Houd een vluchtweg vrij (afb. A)

Voor het kappen dient een vluchtweg te worden gepland en indien nodig vrijgemaakt.

De vluchtweg dient vanuit de verwachte vallijn schuin naar achteren weg te voeren (afb. A).

Positie 1: Vluchtweg

Positie 2: Richting van de val van de boom

Kappen van grote bomen – alleen met dienovereenkomstige opleiding (vanaf 15 cm doorsnede)

Voor het kappen van grote bomen gebruikt men de ondersnijmethode. Daarbij wordt zijdelings een wig uit de boom gesneden, overeenkomstig de gewenste richting van de val. Nadat de valsnode aan de andere kant van de boom werd verricht, valt de boom in de richting van de wig.

Let op: Wanneer de boom grote steunwortels vertoont, dienen deze te worden verwijderd, voordat de kerf ingesneden wordt. Indien de zaag voor de verwijdering van de steunwortels gebruikt wordt, dient de zaagketting niet de grond te raken, zodat de ketting niet stomp wordt.

Ondersnede en kappen van de boom (afb. B - C)

- Zaag loodrecht op de richting van de val een kerf met een diepte van 1/3 van de boomdoorsnede. Eerst de onderste horizontale kerfsnode (afb. B, pos. 1) doorvoeren. Daardoor wordt het inklemmen van de zaagketting of geleidingsrail bij het zetten van de tweede kerfsnode (afb. B, pos. 2) vermeden. Verwijder nu de uitgesneden wig.
- Aansluitend kunt u op de tegenoverliggende boomkant de valsnode (afb. B, pos. 3) uitvoeren. Zet daarvoor ongeveer 5 cm boven het midden van de kerf aan. De valsnode parallel met de horizontale kerfsnode uitvoeren. De valsnode (pos. 3) maar zo diep inzagen, dat nog een verbindingsstuk (pos. 4) (valrand) staan blijft die als scharnier kan fungeren. Het verbindingsstuk voorkomt dat de boom draait en in de verkeerde richting valt. Zaag het verbindingsstuk niet door.

Let op: Bij het naderen van de valsneede naar het verbindingsstuk dient de boom beginnen te vallen. Wanneer blijkt dat de boom mogelijk niet in de gewenste richting valt of terughelt en de zaagketting vastklemt, de valsneede onderbreken en voor de opening van de sneede en voor het vellen van de boom in de gewenste vallijn wiggen uit hout, kunststof of aluminium gebruiken.

Wanneer de boom begint te vallen, de kettingzaag uit de sneede halen, uitschakelen, afleggen en de gevarezone via de geplande vluchtweg verlaten. Op vallende takken letten en niet struikelen.

- Let op signalen die aantonen dat de boom begint te vallen: krakende geluiden, een groter wordende valsneede of bewegingen in de bovenste takken.
- Snijd geen deels gekapte bomen met uw zaag, om letsel te vermijden. Let bijzonders op deels gekapte bomen die niet gesteund zijn. Wanneer een boom niet helemaal valt, leg de zaag neer en gebruik een lier, een takel of een tractor als hulp.

Zagen van een gekapte boom (stamsplitsing)

De term “stamsplitsing” duidt op het splitsen van een gekapte boom in stammen met de telkens gewenste lengte.

Let op! Ga niet op de stam staan die u net snijdt. De stam zou kunnen weggrollen en u verliest uw stand en de controle over het apparaat. Voer de zaagwerkzaamheden nooit op hellende grond uit. Let op uw veilige stand en de gelijkmatige verdeling van uw lichaamsgewicht op beide voeten. Indien mogelijk dient de stam door takken, balken of wiggen ondersteund en gesteund te worden.

Belangrijke instructies

- Zaag altijd maar één stam of tak.
- Wees voorzichtig bij het snijden van gesplinterd hout. U zou door scherpe stukjes hout kunnen worden getroffen.
- Snijd kleine stammen of takken op een zaagblok. Bij het snijden van stammen mag geen andere persoon de stam vasthouden. Beveilig de stam ook niet met uw been of voet.
- Gebruik de zaag niet voor plekken, waarin stammen, wortels en andere boomdelen met elkaar zijn verbonden. Trek de stammen naar een vrije plek en neem daarbij het eerst de vrijgelegde stammen.

Verschillende sneden voor stamsplitsing (afb. D)

Let op! Indien de zaag in een stam ingeklemd wordt, trek ze niet met geweld eruit. U kunt de controle over het apparaat verliezen en daarbij ernstig gewond raken en/of de zaag beschadigen. Houd de zaag stil en drijf een wig van plastic of hout in de sneede, totdat de zaag zich er gemakkelijk uit laat trekken. Zet de zaag weer aan en zet de sneede voorzichtig weer aan. Start de zaag nooit wanneer ze is ingeklemd in een stam.

Bovensneede (afb. E, Pos. 1)

Zet voor de bovensneede aan de bovenkant van de stam aan en houd daarbij de zaag tegen de stam. Oefen bij de bovensneede slechts lichte druk uit naar beneden.

Ondersneede (afb. E, Pos. 2)

Zet voor de ondersneede aan de onderkant van de stam aan en houd daarbij de bovenkant van de zaag tegen de stam. Oefen bij de ondersneede slechts lichte spanning uit naar boven. Houd de zaag goed vast om het apparaat te kunnen controleren. De zaag drukt naar achteren (uw kant op).

⚠ **Let op!** Houd de zaag voor een ondersneede nooit verkeerd om. In deze positie heeft u geen controle over het apparaat. Voer de eerste sneede altijd uit op de compressiekant van de stam.

De compressiekant van een stam is daar waar zich de druk van het stamgewicht concentreert.

Stamsplitsing zonder steunen (afb. F)

- Wanneer de gehele lengte van de boomstam gelijkmatig ligt, wordt van bovenaf gezaagd (pos. 1).
- Let erop niet in de grond te zagen.

Stamsplitsing eenzijdig liggend (afb. G)

- Wanneer de boomstam op één einde ligt, de eerste sneede (pos. 1) van onderen zagen (1/3 van de stamdoorsneede), om splinteren te vermijden.
- De tweede sneede van boven (2/3 doorsneede) op hoogte van de eerste sneede, om inklemmen te vermijden.

Stamsplitsing tweezijdig liggend (afb. H)

- Wanneer de boomstam op beide einden ligt, de eerste sneede (pos. 1) van bovenaf zagen (1/3 van de stamdoorsneede), om splinteren te vermijden.
- De tweede sneede van beneden (2/3 doorsneede) op hoogte van de eerste sneede, om inklemmen te vermijden.

Snoeien en aftoppen

Let op! Kijk altijd uit en bescherm uzelf tegen terugslag. De draaiende ketting op de punt van de geleidingsrail bij het snoeien of het aftoppen van takken nooit met andere takken of objecten in contact laten komen. Een dergelijk contact kan ernstig letsel veroorzaken.

Let op! Stap voor het snoeien of aftoppen nooit in de boom. Ga niet op ladders, voetstukken enz. staan. U zou uw evenwicht en de controle over het apparaat kunnen verliezen.

Belangrijke instructies

- Werk langzaam en houd de zaag met beide handen vast. Let op een veilig staande positie en evenwicht.

- Let op terugschietende boomdelen. Wees bij het snijden van kleine boomdelen extreem voorzichtig. Buigzaam materiaal kan in de zaagketting vast raken en u tegemoet schieten of u uit het evenwicht brengen.
- Let op terugschietende boomdelen. Dit geldt bijzonder voor gebogen of belaste takken. Vermijd met de tak of zaag in contact te komen, wanneer de spanning van het hout nageeft.
- Houd uw werkomgeving vrij. Ruim de weg vrij van takken om niet over ze te struikelen.

Snoeien (afb. J)

- Snoeien betekent het afscheiden van de takken van de gekapte boom.
- Laat de grotere takken onder de gekapte boom liggen en gebruik ze als steun, terwijl u doorwerkt.
- Begin aan de voet van de gekapte boom en werk naar de punt toe. Verwijder kleinere boomdelen met een snede in de groeirichting (pijlen afb. J).
- Let daarbij op, de boom altijd tussen u en de zaag te laten.
- Verwijder grotere, steunende takken met de methodes in paragraaf "Stamsplitsing zonder steunen".
- Takken die onder spanning staan, altijd van beneden naar boven zagen om vastklemmen van de zaag te voorkomen.
- Verwijder kleine vrijhangende boomdelen altijd met een bovensnede. Door een ondersnede zouden ze in de zaag kunnen vallen ofwel deze inklemmen.

Aftoppen (afb. I)

Let op! Top alleen takken af onder ofwel gelijk aan schouderhoogte. Snijd nooit takken boven schouderhoogte. Laat zulke werkzaamheden over aan een deskundige.

- Snijd bij de eerste snede (pos. 1) 1/3 in het onderste takdeel.
- Snijd dan met de tweede snede (pos. 2) helemaal door de tak heen. De derde snede (pos. 3) is een bovensnede, waarmee u de tak tot op 2,5 tot 5 cm van de stam scheidt.

Zagen op de helling (afb. K)

Bij zaagwerkzaamheden op de helling steeds boven de boomstam staan (afb. K). Om op het moment van het „doorzagen“ de volle controle te behouden, tegen het einde van de snede de aanligdruk verlagen, zonder de vaste greep aan de handgrepen van de kettingzaag los te maken.

Let op! De zaagketting mag de grond niet raken.

Na voltooiing van de snede de stilstand van de zaagketting afwachten, voordat men de kettingzaag daar verwijdert. De motor van de kettingzaag altijd afzetten voordat men van boom tot boom wisselt.

10. Onderhoud

Waarschuwing! Voor alle werkzaamheden aan de kettingzaag moet het apparaat van tevoren altijd worden losgekoppeld van de stroomvoorzorging!

- De ventilatiesleuven op de motorbehuizing altijd schoon en vrij houden. Alleen de in deze gebruiksaanwijzing beschreven onderhoudswerkzaamheden mogen zelf worden uitgevoerd. Alle andere onderhoudstaken moeten door onze klantenservice worden doorgevoerd.
- De zaag mag op geen enkele manier worden aangepast, omdat dan de veiligheid van het apparaat niet meer gewaarborgd is.
- Wanneer de kettingzaag ondanks zorgvuldige verzorging en onderhoud toch eenmaal niet goed werkt, laat deze a.u.b. door een gespecialiseerd bedrijf repareren.

Kettingsmeerolie bijvullen

De afsluitdop van de olietank (14) voor het openen reinigen, zodat geen vuil in de tank kan komen. Bij het werken met de zaag de inhoud van de olietank met behulp van de oliepeilindicator (15) controleren. De afsluitdop (14) daarna weer goed sluiten en eventueel gemorste olie afvegen.

Zaagketting slijpen

Uw zaagketting wordt bij de vakhandel snel en vakkundig bijgeslepen. U verkrijgt bij de vakhandel ook voorzieningen voor het slijpen van de ketting, waarmee u zelf uw zaagketting slijpen kunt. Let a.u.b. op de betreffende gebruiksaanwijzing. Onderhoud uw apparatuur met zorg. Houd uw gereedschap scherp en schoon, om goed en veilig te kunnen werken. Leef de onderhoudsvoorschriften en de instructies voor het vervangen van gereedschap na.

Service-informatie

U moet er rekening mee houden dat bij dit product de volgende delen onderhevig zijn aan een slijtage door gebruik of een natuurlijke slijtage, resp. dat de volgende delen nodig zijn als verbruiksmaterialen. Slijtstukken*: Zaagketting, Geleidingsrail, Kettingsmeerolie, Koolborstels, Klauwaanslag

* niet verplicht bij de leveringsomvang begrepen!

11. Opslag

- Bevestig de kettingbescherming vóór elk vervoer en elke opslag.
- Sla het apparaat op een droge plek op buiten het bereik van kinderen.
- Wanneer het apparaat niet wordt gebruikt, sla het zodanig op, dat het niet door onbevoegde personen kan worden gestart.

WAARSCHUWING!

Bewaar het apparaat niet onbeschermd buiten of in een vochtige omgeving.

12. Elektrische aansluiting

De geïnstalleerde elektromotor is bedrijfsklaar aangesloten. De aansluiting voldoet aan de relevante VDE- en DIN-voorschriften. Als het snoer moet worden vervangen, dan moet dit door de fabrikant of zijn vertegenwoordiger worden gedaan om veiligheidsrisico's te voorkomen. De netaansluiting van de klant en het gebruikte verlengsnoer moeten eveneens aan deze voorschriften voldoen.

- Het product beantwoordt aan de eisen van EN 61000-3-11 en is onderworpen aan speciale aansluitvoorwaarden. Dat wil zeggen dat het gebruik op willekeurige vrij te kiezen aansluitpunten niet toegestaan is.
- Het product kan bij ongunstige netomstandigheden leiden tot tijdelijke spanningschommelingen.
- Het product is uitsluitend voorzien om op aansluitpunten te werken die
 - a) een maximaal toegestane netimpedantie „Z“ ($Z_{max.} = 0,294 \Omega$) niet overschrijden of
 - b) die een permanente stroombelastbaarheid van het net van minstens 100 A per fase hebben.
- U dient er zich als gebruiker van te vergewissen, indien nodig in overleg met uw energievoorzieningsmaatschappij, dat uw aansluitpunt waarop u uw product wilt gebruiken, één van de beide genoemde eisen a) of b) vervult.

Belangrijke aanwijzingen

Bij overbelasting van de motor schakelt deze vanzelf uit. Na een afkoeltijd (deze tijd is verschillend) kan de motor weer worden ingeschakeld.

Defecte elektrische aansluitkabel

Bij elektrische aansluitkabels treedt vaak schade aan de isolatie op.

Mogelijke oorzaken zijn:

- Versleten plekken, als aansluitkabels door vensterof deuropeningen worden geleid.
- Knikken door een onvakkundige bevestiging of geleiding van de aansluitkabel.
- Snijplekken omdat over de aansluitkabel is gereden.
- Beschadigde isolatie omdat de stekker uit het stopcontact is getrokken.
- Scheuren door veroudering van de isolatie.

Dergelijke defecte elektrische aansluitkabels mogen niet worden gebruikt en zijn levensgevaarlijk als de isolatie is beschadigd. Controleer de elektrische aansluitkabels regelmatig op schade.

Let erop dat bij het controleren de aansluitkabel - bel niet op het elektriciteitsnet is aangesloten. Elektrische aansluitkabels moeten aan de relevante VDE- en DIN-voorschriften voldoen. Gebruik uitsluitend aansluitkabels met de aanduiding H05VV-F. Op de aansluitkabel moet de type-aanduiding vermeld staan.

Wisselstroommotor

- De netspanning moet 230-240 VAC zijn.
- Uitbreidingskabels tot 25 m lengte moeten een dwarsdoorsnede hebben van 1,5 vierkante millimeter, meer dan 25 vierkante meter, minstens 2,5 vierkante millimeter.

Aansluitingen en reparaties van de elektrische uitrusting mogen uitsluitend door een elektromonteur worden uitgevoerd.

Vermeld in geval van vragen de volgende gegevens:

- Stroomtype van de motor
- Gegevens van het typeplaatje van de machine
- Gegevens van het typeplaatje van de motor

13. Afvalverwijdering en recyclage

Aanwijzingen op de verpakking



De verpakkingsmaterialen zijn recyclebaar. Verpakkingen milieuvriendelijk afvoeren.

Aanwijzingen betreffende de wetgeving Afgedankte elektrische en elektronische apparatuur (AEEA)



Afgedankte elektrische en elektronische apparatuur behoort niet bij het huishoudelijke afval, maar moeten worden ingezameld resp. gescheiden worden afgevoerd!

- Oude batterijen of accu's die niet vast in het afgedankte apparaat zijn geïntegreerd, moeten vóór het afvoeren op niet-destructieve wijze worden verwijderd! Het afvoeren hiervan is geregeld in de wetgeving inzake batterijen.
- Eigenaars resp. gebruikers van elektrische en elektronische apparaten zijn wettelijk verplicht om na gebruik de batterijen en accu's in te leveren.
- De eindgebruiker is verantwoordelijk voor het wissen van persoonsgerelateerde gegevens op het af te voeren afgedankte apparaat!
- Het symbool van de doorgekruiste vuilnisbak betekent dat afgedankte elektrische en elektronische apparatuur niet bij het huishoudelijk afval mag worden gegooid.

- Afgedankte elektrische en elektronische apparatuur kunnen bij de volgende punten kosteloos worden ingeleverd:
 - Openbare afvalverwijderings- of inzamelpunten (bijv. gemeentewerven)
 - Verkooppunten van elektrische apparaten (stationair en online), voor zover dealers verplicht zijn ze terug te nemen of dit vrijwillig aanbieden.
 - Tot drie afgedankte elektronische apparaten per apparaattype, met een randlengte van niet meer dan 25 centimeter, kunnen gratis naar de fabrikant worden teruggebracht zonder eerst een nieuw apparaat van de fabrikant te hoeven kopen, of naar een ander erkend inzamelpunt in je omgeving worden gebracht.
 - Voor verdere aanvullende terugnamevoorwaarden van de fabrikanten en distributeurs verzoecken wij u contact op te nemen met de betreffende klantenservice.
- Bij levering van een nieuw elektrisch apparaat door de fabrikant aan een particulier huishouden, kan de fabrikant op verzoek van de eindgebruiker zorgen voor het kosteloos afhalen van het afgedankte elektrische apparaat. Neem hiertoe contact op met de klantenservice van de fabrikant.
- Deze uitspraken zijn alleen geldig voor apparaten die in de landen van de Europese Unie worden geïnstalleerd en verkocht en die onder de Europese Richtlijn 2012/19/EU vallen. In landen buiten de Europese Unie kunnen andere voorschriften gelden voor het afvoeren van afgedankte elektrische en elektronische apparatuur.

14. Foutenherstel

Storing	Mogelijke oorzaak	Oplossing
Motor loopt niet	Geen stroom	Stopcontact, kabels en stekkers van de stroomvoorzorging controleren Kabel beschadigd: moet door een gespecialiseerd bedrijf gerepareerd worden. Provisorische reparatie (isolatieband enz.) is streng verboden. Schakelaar beschadigd: moet door een gespecialiseerd bedrijf gerepareerd worden.
	Kettingrem	Zie paragraaf "Kettingrem" en "Kettingrem vrijgeven".
	Koolborstels versleten	Koolborstels door een gespecialiseerd bedrijf laten vervangen.
Ketting beweegt zich niet	Kettingrem	Kettingrem controleren en indien nodig vrijgeven.
Onvoldoende snijvermogen	Ketting stomp Kettingspanning Ketting ligt niet goed in de geleiding	Ketting slijpen Ketting juist spannen Ketting juist aanbrengen
Zagen moeilijk Ketting springt van het zwaard	Kettingspanning	Ketting juist spannen
Zaagketting draait heet	Kettingsmering	Oliepeil controleren en indien nodig olie bijvullen.

Spiegazione dei simboli

	<p>Attenzione! Eventuale inosservanza Pericolo di morte, lesioni o danni allo strumento</p>
	<p>Leggere attentamente prima dell'uso manuale di istruzioni e di sicurezza!</p>
	<p>Indossare sempre occhiali di sicurezza, protezione per le orecchie e un casco di sicurezza.</p>
	<p>Indossare sempre guanti protettivi quando si utilizza il dispositivo.</p>
	<p>Invio se si utilizzano le calzature di sicurezza di dispositivi antiscivolo con protezione contro i tagli</p>
	<p>E ,importante indossare indumenti protettivi per piedi, gambe, mani e gli avambracci.</p>
	<p>Se il cavo di alimentazione è danneggiato o rotto, deve essere scollegato dalla rete elettrica.</p>
	<p>Classe di protezione II (Doppio isolamento)</p>
	<p>Attenzione! Rischio di non ritorno (contraccolpo). Attenzione evitare contro contraccolpo della motosega ed il contatto con la punta della barra.</p>
	<p>Non utilizzare il dispositivo con una sola mano.</p>
	<p>Utilizzare sempre il dispositivo con entrambe le mani.</p>
	<p>Non esporre l'apparecchio alla pioggia. L'apparecchio non deve essere né umido, né messo in esercizio in un ambiente umido.</p>
	<p>Livello di potenza sonora garantito.</p>

Indice:
Pagina:

1.	Introduzione	73
2.	Descrizione dell'apparecchio (fig. 1 - 4).....	73
3.	Elementi forniti	73
4.	Utilizzo proprio	74
5.	Avvertenze sulla sicurezza	74
6.	Caratteristiche tecniche	77
7.	Montaggio ed azionamento.....	78
8.	Messa in funzione	79
9.	Indicazioni di lavoro.....	79
10.	Manutenzione.....	83
11.	Stoccaggio	84
12.	Ciamento elettrico	84
13.	Smaltimento e riciclaggio	84
14.	Risoluzione dei guasti	85
15.	Dichiarazione di conformità	245

1. Introduzione

Costruttore:

Scheppach GmbH
Günzburger Straße 69
D-89335 Ichenhausen

Egregio cliente,

Le auguriamo un piacevole utilizzo del Suo nuovo apparecchio.

Avvertenza:

Ai sensi della legge sulla responsabilità dei prodotti attualmente in vigore, il fabbricante non è responsabile per eventuali danni che si dovessero verificare a questa apparecchiatura o a causa di questa in caso di:

- utilizzo improprio,
- inosservanza delle istruzioni per l'uso,
- riparazioni effettuate da specialisti terzi non autorizzati,
- installazione e sostituzione di ricambi non originali,
- utilizzo non conforme,
- avaria dell'impianto elettrico in caso di inosservanza delle disposizioni in materia elettrica e delle norme VDE 0100, DIN 57113 / VDE0113.

Da osservare:

Prima del montaggio e della messa in funzione, leggere tutto il testo delle istruzioni per l'uso.

Le presenti istruzioni per l'uso consentono di conoscere l'utensile elettrico e di sfruttare le sue possibilità d'impiego conformi.

Le istruzioni per l'uso contengono avvertenze importanti su come utilizzare l'utensile elettrico in modo sicuro, corretto ed economico e su come evitare i pericoli, risparmiare sui costi di riparazione, ridurre i tempi di inattività ed aumentare l'affidabilità e la durata dell'utensile elettrico.

Oltre alle disposizioni di sicurezza contenute nelle presenti istruzioni per l'uso, è necessario altresì osservare le norme in vigore nel proprio Paese per l'utilizzo dell'utensile elettrico.

Conservare le istruzioni per l'uso vicino all'utensile elettrico, protette da sporcizia e umidità in una copertina di plastica. Esse devono essere attentamente lette e scrupolosamente osservate da tutti gli operatori prima di iniziare il lavoro.

Sull'utensile elettrico possono lavorare soltanto persone che sono state istruite sul suo uso e sui pericoli ad esso collegati. L'età minima richiesta per gli operatori deve essere assolutamente rispettata.

Oltre agli avvisi di sicurezza contenuti nelle presenti istruzioni per l'uso e alle disposizioni speciali in vigore nel proprio Paese, devono essere rispettate le regole tecniche generalmente riconosciute per l'esercizio di macchine di lavorazione del legno.

Non ci assumiamo alcuna responsabilità in caso di incidenti o danni dovuti al mancato rispetto delle presenti istruzioni e delle avvertenze di sicurezza.

2. Descrizione dell'apparecchio (fig. 1 - 4)

1. Maniglia posteriore
2. Maniglia anteriore
3. Protezione per le mani anteriore / freno della catena
4. Catena della sega
5. Dado di sicurezza/sistema SDS
6. Copertura della ruota dentata
7. Lama (barra di guida)
8. Protezione per le mani posteriore
9. Cavo di rete
10. Battuta dentata
11. Blocco di accensione
12. Scarico della trazione
13. Interruttore ON/OFF
14. Coperchio di chiusura serbatoio dell'olio
15. Indicatore del livello dell'olio
16. Ruota dentata
17. Perno di guida
18. Indicazione di esercizio

3. Elementi forniti

- Aprite l'imballaggio e togliete con cautela l'apparecchio dalla confezione.
- Togliete il materiale d'imballaggio e anche i fermi di trasporto / imballo (se presenti).
- Controllate che siano presenti tutti gli elementi forniti.
- Verificate che l'apparecchio e gli accessori non presentino danni dovuti al trasporto.
- Se possibile, conservate l'imballaggio fino alla scadenza della garanzia.

⚠ ATTENZIONE!

L'apparecchio e il materiale d'imballaggio non sono giocattoli! I bambini non devono giocare con sacchetti di plastica, film e piccoli pezzi!

- Sega elettrica a catena
- Istruzioni per l'uso
- Catena
- Lama (guida della catena)
- Guaina protettiva per la lama

4. Utilizzo proprio

La macchina è conforme alla Direttiva Macchine CE in vigore.

Prima di iniziare l'attività, è necessario che tutti i dispositivi di protezione e di sicurezza siano montati sulla macchina.

- La persona addetta è responsabile, nell'area di lavoro, per la sicurezza di terzi.
- La macchina è concepita per l'utilizzo esclusivo da parte di un'unica persona.
- Osservare tutte le avvertenze di sicurezza e le indicazioni di pericolo presenti sulla macchina.
- Mantenere leggibili tutte le avvertenze di sicurezza e le indicazioni di pericolo presenti sulla macchina.
- Utilizzare la macchina solo in perfette condizioni tecniche e secondo le disposizioni, attenendosi alle istruzioni d'uso nella piena consapevolezza dei rischi e delle norme di sicurezza!
- In particolare provvedere ad eliminare (o far eliminare) immediatamente eventuali anomalie che possono compromettere la sicurezza!
- Le disposizioni di sicurezza, lavoro e manutenzione del produttore e le misure indicate nei Dati tecnici devono essere rispettate.
- Le disposizioni antinfortunistiche in vigore e tutte le altre normative tecniche di sicurezza generalmente riconosciute devono essere rispettate.
- La macchina può essere utilizzata, sottoposta a manutenzione o riparata soltanto da persone specializzate che abbiano familiarità con essa e siano state istruite sui pericoli. Modifiche arbitrarie alla macchina escludono la responsabilità del produttore per i danni che ne derivano.
- La macchina può essere utilizzata soltanto con accessori e utensili originali del produttore.
- Qualsiasi uso diverso risulta non conforme alla destinazione d'uso. Il produttore non si assume alcuna responsabilità per i danni risultanti da tale uso; il rischio è esclusivamente a carico dell'utilizzatore.
- Lo strumento non può essere utilizzato a scopo commerciale, artigianale o industriale.
- Qualora non si sia certi della sicurezza di una certa condizione di lavoro, non operare con la macchina.
- La sega a catena è stata concepita per il taglio di legno e arbusti di piccole dimensioni con un diametro non superiore alla lunghezza della lama della catena.

Avvertenza!

Si prega, per la propria sicurezza personale, di leggere il presente manuale prima della messa in funzione dello strumento e di prendere visione delle avvertenze generali di sicurezza. Qualora lo strumento sia affidato a terzi, allegare sempre queste istruzioni per l'uso.

5. Avvertenze sulla sicurezza

Leggere tutte le istruzioni prima di iniziare a lavorare con questo utensile.

Avviso: Quando si utilizzano utensili elettrici osservare le seguenti misure di sicurezza di base per ridurre il rischio di incendi, scariche elettriche e lesioni personali.

⚠ AVVISI Leggere le indicazioni di sicurezza e le istruzioni.

L'inosservanza delle indicazioni di sicurezza e delle istruzioni può provocare scosse elettriche, incendi e/o lesioni gravi.

Conservare tutte le indicazioni di sicurezza e le istruzioni per ulteriore consultazione.

Il termine "elettroutensile" utilizzato nelle indicazioni di sicurezza si riferisce a utensili elettrici alimentati da rete (con cavo di rete) e a utensili elettrici funzionanti a batteria (senza cavo di rete).

Indicazioni generali di sicurezza

- Prima di iniziare a lavorare con la sega elettrica a catena, prendere confidenza con tutti i componenti di comando.
- Esercitarsi nel funzionamento della sega (ritaglio di tondelli di legno su un apposito cavalletto) e lasciare che sia un utente esperto o un tecnico a spiegarne il funzionamento, la modalità operativa, le tecniche di taglio con la sega e l'utilizzo di dispositivi di protezione individuale.
- Prestare attenzione alla protezione acustica e attenersi alle norme locali per l'abbattimento degli alberi.
- Le norme locali possono richiedere una prova di idoneità. Richiedere informazione presso l'amministrazione del patrimonio forestale.

Avvertenze generali di sicurezza per gli elettroutensili

1. Sicurezza sul posto di lavoro

- **Tenere la zona di lavoro pulita e ben illuminata.** Zone di lavoro disordinate e non illuminate potrebbero provocare infortuni.
- Non lavorare con l'attrezzo elettrico in aree a rischio di esplosione, nelle quali si trovano fluidi, gas o polveri infiammabili. Gli elettroutensili generano scintille che possono infiammare la polvere o i vapori.
- Tenere i bambini e le altre persone distanti durante l'utilizzo dell'attrezzo elettrico. In caso di distrazione, si potrebbe perdere il controllo dell'apparecchio.

2. Sicurezza elettrica

- Il connettore dell'elettrotensile deve essere adatto per la presa di corrente. **Non utilizzare adattatori con gli elettrotensili con collegamento a terra.** Il rischio di scossa elettrica si riduce se si utilizzano spine non modificate e prese di corrente adatte.
- **Evitare il contatto tra il corpo e le superfici che scaricano a terra, come ad es. tubi, elementi riscaldanti, fornelli e frigoriferi.** Sussiste un rischio elevato di scarica elettrica, se il proprio corpo è a potenziale di terra.
- Conservare gli attrezzi elettrici al riparo da pioggia o umidità. La penetrazione di acqua in un elettrotensile aumenta il rischio di scarica elettrica.
- **Non utilizzare in modo scorretto il cavo mentre si trasporta l'elettrotensile, per appenderlo o per estrarre la spina dalla presa. Tenere il cavo lontano da calore, olio, spigoli appuntiti o parti dell'apparecchio in movimento.** Il rischio di scossa elettrica aumenta se si utilizzano cavi danneggiati o aggrovigliati.
- **Quando si lavora all'aperto con un elettrotensile, utilizzare soltanto una prolunga indicato per l'uso in ambienti esterni.** L'impiego di una prolunga idonea all'uso in ambienti esterni riduce il rischio di scossa elettrica.
- **Se non è possibile evitare di utilizzare l'attrezzo elettrico in un ambiente umido, utilizzare un interruttore differenziale.** L'impiego di un interruttore differenziale riduce il rischio di scossa elettrica. Utilizzare sempre un interruttore differenziale con corrente di attivazione pari a 30 mA.

3. Sicurezza delle persone

- **Essere vigili, prestare attenzione a quello che si fa e procedere in modo ragionevole quando si lavora con un attrezzo elettrico. Non utilizzare l'attrezzo elettrico quando si è stanchi o sotto l'effetto di droghe, alcool o medicinali.** Un momento di disattenzione durante l'uso dell'attrezzo elettrico può causare lesioni gravi.
- **Indossare dispositivi di protezione individuale e, sempre, occhiali protettivi. Indossare dispositivi di protezione individuale, quali maschera antipolvere, calzature di sicurezza antiscivolo, elmetto di sicurezza o otoprotettori, a seconda del tipo di utilizzo dell'attrezzo elettrico, riduce il rischio di lesioni.**
- **Evitare una messa in funzione accidentale. Accertarsi che l'attrezzo elettrico sia spento prima di collegarlo all'alimentazione elettrica e/o all'accumulatore, o prima di sollevarlo o trasportarlo.** Se durante il trasporto dell'attrezzo elettrico si tiene il dito sull'interruttore o se si collega l'apparecchio già acceso alla corrente elettrica, possono verificarsi incidenti.

- Rimuovere eventuali strumenti di regolazione o chiavi inglesi prima di accendere l'attrezzo elettrico. **Un utensile o una chiave che si trovano all'interno di una parte del dispositivo in movimento possono provocare lesioni.**
- **Evitare una postura anomala. Accertarsi che la posizione sia sicura e mantenere sempre l'equilibrio.** In questo modo è possibile controllare in modo migliore l'attrezzo elettrico in situazioni impreviste.
- **Indossare abbigliamento adeguato.** Non indossare indumenti larghi o gioielli. Tenere capelli, capi d'abbigliamento e guanti lontani dalla parti in movimento. Vestiti larghi, gioielli o capelli lunghi possono impigliarsi nelle parti in movimento.
- **Se si possono installare dispositivi di aspirazione e raccolta della polvere, accertarsi che essi siano collegati e utilizzati correttamente.** L'utilizzo di un sistema di aspirazione della polvere può ridurre i rischi dovuti alla polvere stessa.

⚠ **AVVISO!** Questo elettrotensile genera un campo magnetico durante l'esercizio. Tale campo può danneggiare impianti medici attivi o passivi in particolari condizioni. Per ridurre il rischio di lesioni serie o mortali, si raccomanda alle persone con impianti medici di consultare il proprio medico e il produttore dell'impianto medico prima di utilizzare l'elettrotensile.

4. Utilizzo e gestione dell'elettrotensile

- **Non sovraccaricare il dispositivo. Utilizzare per il proprio lavoro l'elettrotensile appositamente previsto.** Con l'apparecchio adatto, si lavora meglio e con maggior sicurezza mantenendosi entro l'intervallo di potenza specificato.
- **Non utilizzare elettrotensili con interruttore difettoso.** Un elettrotensile che non si riesce più ad accendere o spegnere è pericoloso e deve essere riparato.
- **Estrarre la spina dalla presa e/o rimuovere l'accumulatore prima di impostare i parametri dell'apparecchio, sostituire i componenti accessori o di riporre l'apparecchio.** Questa precauzione impedisce l'avvio accidentale dell'attrezzo elettrico
- **Conservare gli attrezzi elettrici non utilizzati fuori dalla portata dei bambini. Non lasciare che il dispositivo venga utilizzato da chi non ha dimestichezza nel suo uso o non ha letto le presenti istruzioni.** Gli elettrotensili sono pericolosi se utilizzati da persone inesperte.

- **Prendersi cura degli attrezzi elettrici con diligenza. Controllare che i componenti mobili funzionino in modo impeccabile e non si blocchino; verificare che non ci siano componenti rotti o danneggiati che possano influenzare il funzionamento dell'attrezzo elettrico. Fare riparare le parti danneggiate prima dell'utilizzo dello strumento.** Molti infortuni sono causati da una cattiva manutenzione degli apparecchi.
- **Tenere gli utensili di taglio affilati e puliti.** Utensili di taglio con bordi affilati e sottoposti ad una manutenzione accurata si bloccano con una frequenza minore e sono più agevoli da controllare.
- **Utilizzare gli attrezzi elettrici, gli accessori, gli strumenti impiegati, ecc. attenendosi alle presenti istruzioni. e prendendo in considerazione le condizioni operative e l'attività da svolgere.** Un utilizzo degli attrezzi elettrici per applicazioni diverse da quelle previste può comportare situazioni pericolose.

Assistenza

Far riparare l'elettrotensile soltanto da personale specializzato e qualificato e solo utilizzando pezzi di ricambio originali. In questo modo si garantisce il costante funzionamento sicuro dell'elettrotensile.

Avvertenze di sicurezza per seghe a catena

- **Tenere lontane tutte le parti del corpo dalla sega quando è in funzione. Prima di accendere la sega, accertarsi che non sia a contatto con niente.** Mentre si lavora con una sega a catena, un momento di distrazione può fare in modo che indumenti o parti del corpo vengano afferrati dalla stessa.
- **Tenere la sega a catena sempre con la mano destra dalla maniglia posteriore, tenendo invece la mano sinistra su quella anteriore.** Un eventuale blocco della sega a catena in una posizione di lavoro invertita aumenta il rischio di lesioni e non deve essere tenuta.
- **Afferrare l'attrezzo elettrico dalle superfici della manopola isolate, in quanto la catena della sega può entrare in contatto con il proprio cavo di rete.** Il contatto della catena della sega con una linea sotto tensione può mettere in tensione le parti metalliche del dispositivo e causare una scossa elettrica.
- **Indossare occhiali protettivi e una protezione per l'udito. Si consigliano altri dispositivi di protezione per testa, mani, gambe e piedi.** Dispositivi di protezione idonei riducono il rischio di lesioni dovute a truciolo e di un eventuale contatto con la catena della sega.

- **Non utilizzare la sega a catena sopra ad un albero.** In caso di utilizzo della sega a catena su un albero, sussiste il pericolo di lesioni.
- **Mantenere sempre una posizione stabile e utilizzare la sega a catena solo se si trova su un fondo resistente, sicuro e piano.** Un fondo scivoloso o superfici di appoggio instabili, come possono presentarsi su una scale, possono comportare la perdita dell'equilibrio e del controllo sulla sega a catena.
- **Quando si taglia un ramo sottoposto a tensione, tenere conto che questo scatta indietro.** Quando le fibre di legno vengono liberate dalla tensione, il ramo teso può colpire l'operatore e/o è possibile perdere il controllo della sega a catena.
- **Prestare particolare attenzione quando si taglia il sottobosco e alberi giovani.** Il materiale sottile potrebbe restare impigliato nella catena della sega e colpirvi, oppure potrebbe farvi perdere l'equilibrio.
- **Trasportare la sega a catena spenta dalla maniglia anteriore, tenendola lontana dal proprio corpo. Durante il trasporto o lo stoccaggio della sega a catena applicare sempre la copertura di protezione.** Un impiego attento della sega a catena riduce la probabilità di un contatto involontario con la relativa catena mentre è in funzione.
- **Attenersi alle istruzioni per la lubrificazione, la tensione della catena e la sostituzione degli accessori.** Una catena tesa in modo improprio oppure lubrificata male può o strapparsi o aumentare il rischio di contraccolpi.
- **Mantenere le maniglie asciutte, pulite e libere da olio e grasso.** Le maniglie sporche di grasso e olio sono scivolose e fanno perdere il controllo.
- **Segare solo del legno. Non utilizzare la sega a catena per lavori per i quali non è stata concepita - Esempio: non utilizzare la sega a catena per il taglio di plastica, muri o materiali da costruzione non in legno.** L'utilizzo della sega a catena per operazioni non conformi alla destinazione d'uso può comportare situazioni pericolose.

Cause di un contraccolpo e come evitarlo

Attenzione ai contraccolpi!

- Il contraccolpo può verificarsi quando la punta della barra di guida tocca un oggetto o quando il legno si piega e la catena della sega si blocca durante il taglio.
- In alcuni casi, il contatto con la punta della barra può provocare una reazione inaspettata all'indietro, durante la quale la barra di guida può essere spinta verso l'alto e in direzione dell'operatore.
- Se la catena della sega si incastra nel bordo superiore della barra di guida, quest'ultima può arretrare violentemente nella direzione dell'operatore.

- Ognuna di queste reazioni può fare perdere il controllo della sega e provocare possibili gravi lesioni. Non affidarsi esclusivamente ai dispositivi di sicurezza integrati nella sega.
- In qualità di utilizzatori della sega a catena, adottare tutte le misure necessarie per evitare incidenti o lesioni durante i lavori.

Un contraccolpo è la conseguenza di un utilizzo errato o improprio di un elettrotensile. È possibile evitarlo adottando le dovute misure preventive, come di seguito descritto:

- Tenere saldamente con entrambe le mani la sega; le dita circondano le impugnatura della sega a catena (fig. L). Posizionare il corpo e le braccia in modo tale da poter resistere ai contraccolpi.
- Se si adottano le dovute misure, l'operatore può controllare i contraccolpi. Non mollare mai la sega a catena.
- Evitare una posizione del corpo insolita e non segare sopra l'altezza delle spalle.
- In questo modo, è possibile evitare di toccare involontariamente oggetti con la punta della barra e migliorare il controllo della sega a catena in situazioni inattese.
- Utilizzare sempre barre di ricambio e catene per seghe prescritte dal produttore.
- Barre e catene di ricambio non appropriate possono portare allo strappo della catena e/o al contraccolpo.
- Attenersi alle istruzioni del produttore per affilare la catena della sega e per eseguire i relativi interventi di manutenzione.
- Limitatori di profondità troppo bassi aumentano il rischio di contraccolpi.

Altre avvertenze di sicurezza

- Se il cavo di allacciamento alla rete è danneggiato, occorre sostituirlo con un altro cavo di collegamento, disponibile presso il produttore o il suo servizio di assistenza clienti.
- Utilizzare sempre un interruttore differenziale con corrente di attivazione pari a 30 mA.
- Attenersi alle indicazioni per le operazioni di manutenzione, controllo e assistenza contenute nelle presenti istruzioni d'uso.
- I dispositivi di protezione e le parti danneggiate devono essere riparati o sostituiti correttamente presso il nostro centro di assistenza a meno che non venga specificato altrimenti nelle istruzioni per l'uso.
- Prima di iniziare a lavorare con la sega elettrica a catena, prendere confidenza con tutti i componenti di comando. Esercitarsi nel funzionamento della sega (ritaglio di tondelli di legno su un apposito cavalletto) e lasciare che sia un utente esperto o un tecnico a spiegarne il funzionamento, la modalità operativa, le tecniche di taglio con la sega e l'utilizzo di dispositivi di protezione individuale.

6. Caratteristiche tecniche

Caratteristiche di taglio della sega a catena	
Lunghezza di taglio cm	44 cm
Lunghezza barra di guida cm	45,5 cm
Capacità serbatoio dell'olio della catena della sega l	0,2 l
olio della catena della sega	olio speciale per la catena della sega
Passo della catena della sega	3/8"
Spessore della maglia della catena mm	1,27 mm
Modello della catena della sega	3/8,050x62DL
Numero denti ruota dentata di trasmissione	7 x 9,525
Passo dei denti ruota dentata di trasmissione	3/8"
Freno della catena	si
Modello della barra di guida	AP18-62-507P
Azionamento	
Motore	230-240 V / 50 Hz
Potenza nominale del motore	2400 W
Velocità di taglio max.	15 m/s
Peso	5 kg
Peso senza catena e spada	4,3 kg

Con riserva di modifiche tecniche!

Informazioni relative allo sviluppo di rumore misurato in base alle norme in vigore:

Pressione acustica L_{pA}	= 96,5 dB(A)
Incertezza di misura K_{pA}	= 3 dB(A)
Potenza acustica L_{WA}	= 104,5 dB(A)
Incertezza di misura K_{pA}	= 2,36 dB(A)
Livello di potenza sonora garantito L_{WA}	= 107 dB(A)

Indossare una protezione per l'udito.

L'esposizione al rumore può provocare la perdita dell'udito.

Vibrazioni A_{hv} (maniglia anteriore)	= 6,02 m/s ²
Vibrazioni A_{hv} (maniglia posteriore)	= 6,55 m/s ²
Incertezza di misura K_{pA}	= 1,5 m/s ²

- Il valore di emissione delle vibrazioni indicato è stato misurato con un metodo di prova standardizzato e può essere utilizzato per confrontare un elettrotensile con un altro;
- Il valore di emissione delle vibrazioni indicato può essere utilizzato anche per una prima valutazione del carico di vibrazioni.

Avviso:

- Il valore di emissione delle vibrazioni può differire dal valore specificato durante l'uso effettivo dell'elettro utensile, a seconda del modo in cui l'elettro utensile viene utilizzato;
- Provare a mantenere il carico di vibrazioni il più basso possibile. Esempi di misure da adottare per ridurre il carico di vibrazioni sono indossare i guanti durante l'uso dell'utensile e limitare le ore di lavoro. A tal fine è necessario prendere in considerazione tutte le parti del ciclo di lavoro (per esempio, i tempi in cui l'elettro utensile rimane spento, e quelli in cui, è acceso, ma in assenza di carico).

7. Montaggio ed azionamento

Avvertenza!

Indossare sempre occhiali di protezione, protezioni auricolari, guanti protettivi e un abbigliamento da lavoro resistente!

Utilizzare la sega a catena solo con cavi di prolunga ammessi (con rivestimento in gomma) con l'efficienza prescritta e con collegamenti ammessi per aree esterne, adatti alla spina della sega.

La sega a catena è dotata di un circuito di sicurezza. Funziona solo se si azionano contemporaneamente con una mano il blocco di accensione (11) e l'interruttore ON/OFF (13).

Se la sega a catena non funziona, occorre rilasciare il freno della catena con la protezione anteriore per le mani (3).

Montaggio

Applicare la barra di guida e la catena (fig. 1, 2, 3)

Avvertenza: Se la catena è già stata collegata all'alimentazione elettrica: Scollegare sempre per prima cosa il dispositivo dall'alimentazione elettrica. Indossare durante tutti i lavori con o sulla catena guanti di protezione.

Nota importante: La protezione anteriore per le mani (3) deve sempre trovarsi in posizione superiore (verticale) (fig. 5).

La barra di guida e la catena della sega sono fornite separate, dunque consegnate non montate. All'atto del montaggio allentare per prima cosa il dado di sicurezza/sistema SDS (5) e poi rimuovere la copertura della ruota dentata (6). Il perno di guida (17) deve sempre trovarsi al centro della guida.

Regolare all'occorrenza la tensione della catena con il dado di sicurezza/sistema SDS (5) (Fig.3).

Avvertenza! Per evitare lesioni dovute ai bordi affilati, è necessario indossare sempre durante il montaggio, il tensionamento e il controllo della catena guanti protettivi!

Prima del montaggio della barra di guida con la catena della sega, controllare la direzione di taglio dei denti! La direzione di marcia è indicata da una freccia sulla copertura della ruota dentata (6). Per determinare la direzione di taglio può essere necessario fare ruotare la catena della sega (4).

Tenere in verticale con la punta verso il basso la barra di guida (7) e applicare la catena della sega (4), cominciando dunque l'operazione dalla punta della barra di guida. Si monta poi la barra di guida con la catena della sega nel seguente modo:

- Applicare la barra di guida con la catena della sega sulla ruota dentata (16) e il perno di guida (17).
- Portare la catena della sega attorno alla ruota dentata (16) e verificare che si appoggi correttamente (vedere fig.3).
- Applicare in alto la copertura della ruota dentata (6) e fissarla con cautela con il dado di sicurezza (5).

A questo punto si deve giusto tendere correttamente la catena della sega.

Tensione della catena della sega

Avvertenza!

In qualsiasi operazione sulla sega a catena, scollegare sempre prima il dispositivo dall'alimentazione elettrica!

Indossare sempre, durante qualsiasi lavoro sulla catena, guanti di protezione!

- La catena della sega (4) deve appoggiare assolutamente sulla barra di guida (7)!
- Ruotare il dado di sicurezza/sistema SDS (5) in senso orario (Fig.3) fino a quando la catena della sega non è ben tesa.
- La catena non deve essere troppo tesa. In caso di condizioni climatiche fredde, deve essere possibile sollevare al centro la barra di guida di circa 5 mm.
- In caso di alte temperature, la catena si dilata e diventa pertanto più allentata. Sussiste in questo caso il pericolo che la catena fuoriesca dalla barra di guida.
- Occorre pertanto correggerne in tempo la tensione, se necessario.
- Quando si corregge la tensione di una catena della sega calda, alla fine del lavoro deve essere di nuovo allentata. In caso contrario infatti la catena della sega, raffreddandosi e dunque accorciandosi, si tenderebbe eccessivamente.
- Una catena della sega nuova deve essere roduta per circa 5 minuti. In questo caso la lubrificazione della catena riveste una particolare importanza. Dopo il rodaggio, occorre controllare, ed eventualmente rimettere a punto, la tensione della catena.

8. Messa in funzione

Il voltaggio e il tipo di corrente dell'alimentazione elettrica devono coincidere con le indicazioni riportate sulla targhetta identificativa.

Prima dell'inizio del lavoro, è necessario verificare sempre il funzionamento regolare e l'azionamento sicuro della sega a catena.

Verificare anche che la catena sia correttamente lubrificata e che il livello dell'olio sia sufficientemente alto (vedere fig. 4). Quando il livello dell'olio supera di soli 5 mm la tacca inferiore, occorre rabboccare con olio. Se il livello dell'olio è superiore, è possibile procedere con i lavori.

- Accendere la sega a catena e tenerla a un livello superiore a quello del suolo. La sega a catena non deve toccare terra. Per motivi di sicurezza, rispettare una distanza minima di 20 cm. Se si evidenzia un aumento delle tracce di olio, significa che il sistema di lubrificazione per la catena funziona correttamente. Se non si rilevano segni di olio, pulire per prima cosa lo scarico dell'olio (fig. 2, C) e la linea dell'olio. Contattare all'occorrenza un'azienda di manutenzione. (Si prega di leggere comunque prima con attenzione le relative istruzioni nella sezione "Rabbocco del lubrificante della catena").
- Controllare se necessario anche la tensione della catena e la sua curvatura (vedere a proposito la sezione „Tensione della catena della sega“).
- Controllare il corretto funzionamento del freno della catena (vedere a proposito anche la sezione „Rilascio del freno della catena“).

Accensione

- Per rilasciare il freno della catena (3), premere il blocco di accensione (11) e azionare l'interruttore ON/OFF (13).
- Posizionare l'innesto a denti inferiore della battuta dentata (fig. 2, J) sul legno. Sollevare la sega a catena sulla maniglia posteriore (1) e affondare la sega nel legno. Spostare leggermente all'indietro la sega e poi applicare un po' più in profondità la battuta dentata.
- Attenzione al legno spaccato, in quanto i pezzi di legno possono essere scabri.

Attenzione!

Dopo l'accensione, la sega a catena funziona subito alla massima velocità.

Spegnimento

- Per lo spegnimento, occorre rilasciare l'interruttore ON/OFF (13) sulla maniglia posteriore.
- All'atto della disattivazione con l'interruttore ON/OFF, la sega a catena si arresta in 1 secondo, con violenta formazione di scintille. Questo è assolutamente normale e non influisce sul funzionamento regolare della sega a catena.

- Dopo il lavoro con la sega a catena: pulire sempre la catena della sega e la lama e riapplicare il copricatena.
- Quando si attiva il freno della catena, si disattiva subito la sega a catena

Spiegazione dell'indicazione di esercizio (18) (fig. 2)

Spia verde:

la spia verde è illuminata quando l'apparecchio è in funzione.

9. Indicazioni di lavoro

Trasporto della sega a catena

Prima di poter trasportare la sega a catena, staccare sempre la spina di rete dalla presa e applicare il copricatena sopra la barra e la catena. Se si devono eseguire più tagli con la sega a catena, occorre spegnere la sega tra un taglio e l'altro.

Cavo di prolunga

Si devono utilizzare esclusivamente cavi di prolunga concepiti per l'utilizzo all'aperto. La sezione trasversale del cavo (lunghezza max. del cavo di prolunga: 75 m) deve essere pari ad almeno 2,5 mm². Il cavo di prolunga deve, per motivi di sicurezza, terminare in un cappio, fatto passare attraverso lo scarico della trazione sull'alloggiamento.

Cavo di prolunga di lunghezza superiore a 30 m hanno un'influenza negativa sulla potenza della sega a catena.

Lubrificazione della catena

Per proteggere da un'usura eccessiva, occorre lubrificare in modo uniforme la catena della sega e la barra di guida durante il funzionamento. La lubrificazione avviene automaticamente. Non lavorare mai senza lubrificazione della catena. Se la catena scorre a secco, l'intero dispositivo di taglio subirà gravi danni in breve tempo.

Pertanto, prima di iniziare qualsiasi tipo di lavoro, controllare la lubrificazione della catena e il livello dell'olio (fig. 4).

Non mettere in funzione la catena se il livello dell'olio è inferiore alla tacca „Min.“.

- Min.: Quando il livello dell'olio sull'indicatore (15) supera di soli 5 mm circa la tacca inferiore, occorre rabboccare con olio.
- Max.: Rabboccare con olio fino al raggiungimento del livello massimo sull'indicatore (15).

Lubrificanti per la catena

La durata della catena della sega e della barra di guida è definita anche dalla qualità del lubrificante utilizzato. Non usare olio esausto! Utilizzare solo lubrificanti ecocompatibili. Il lubrificante per la catena deve essere conservato in appositi contenitori conformi alle norme in vigore.

Lama

La lama (7) viene sollecitata soprattutto sulla punta (estremità) e sotto nella sua parte inferiore. Per evitare un'usura su un solo lato, ruotare la barra di guida quando si affila la catena.

Ruota dentata

La ruota dentata (16) è sottoposta a sollecitazioni particolarmente elevate. Se si rilevano sui denti tracce profonde di usura, occorre sostituire la ruota dentata. Una ruota dentata usurata riduce la durata della catena della sega. La sostituzione della ruota dentata deve essere effettuata presso un rivenditore specializzato o da un'azienda specializzata.

Copricatena

Il copricatena deve essere applicato sulla catena e sulla barra di guida subito dopo il lavoro e all'atto del trasporto.

Freno della catena

In caso di contraccolpo della catena, si attiva il freno della catena (3) mediante la protezione anteriore per le mani (3). La protezione anteriore per le mani (3) si spinge manualmente all'indietro con la pressione delle mani. In questo modo si porta all'arresto la sega della catena, ovvero il motore, in un tempo di 0,15 sec. (fig. 5, H).

Rilascio del freno della catena (fig. 5)

Per rimettere la sega in stato di funzionamento, occorre sbloccare di nuovo la catena della sega stessa. Per fare questo, spegnere in primis la sega a catena. Riportare poi la protezione anteriore per le mani (3) nella sua posizione iniziale verticale fino a quando non si innesta (fig. 5, I). Così facendo il freno della catena è nuovamente pronto al funzionamento.

Protezione della sega a catena

La sega a catena non può essere utilizzata sotto la pioggia o in condizioni di umidità.

AVVERTENZA: Se il cavo di collegamento è danneggiato, staccare subito la spina dalla presa. Non si deve lavorare con un cavo danneggiato.

- Controllare la presenza di danni sulla sega a catena. Prima di riutilizzare il dispositivo, controllare scrupolosamente che i dispositivi di protezione o eventuali parti leggermente danneggiate funzionino correttamente.

- Controllare il funzionamento regolare dei componenti mobili.
- Tutti i componenti devono essere montati correttamente e tutte le condizioni devono essere soddisfatte al fine di garantire un funzionamento perfetto della sega a catena.
- I dispositivi e i componenti di sicurezza danneggiati devono essere riparati o sostituiti presso un'azienda specializzata, se non diversamente indicato in modo esplicito nelle istruzioni per l'uso.

Indicazioni per l'utilizzo pratico

Contraccolpo

Si possono evitare incidenti con la sega non tagliano con la punta della barra di guida, in quanto la sega, in tal caso, potrebbe sollevarsi e arretrare all'improvviso.

Durante le operazioni con la sega, indossare sempre dispositivi di protezione completi e indumenti da lavoro robusti.

Un contraccolpo può essere definito come un movimento verso l'alto e/o all'indietro della barra della sega, che può verificarsi se la catena della sega incontra un ostacolo (oggetto) sulla punta della lama.

Fissare sempre in modo corretto il pezzo in lavorazione. Utilizzare dispositivi di bloccaggio per tenere fermo il pezzo. Questo semplifica il comando sicuro della sega a catena con entrambe le mani.

Un contraccolpo genera un comportamento incontrollabile della sega, pericolo che si presenta in particolare in caso di catena della sega allentata o smussata. Una catena non sufficientemente affilata aumenta il rischio di contraccolpi. Non segare mai sopra l'altezza delle spalle.

Consigli per un utilizzo pratico della sega

Indicazioni importanti

- Utilizzare il dispositivo esclusivamente per tagliare il legno. Non trattare a alcun tipo di metallo, plastica, muratura, materiale da costruzione che non sia composto da legno ecc.
- Spegnere il motore se la sega entra in contatto con un corpo estraneo. Controllare la sega e ripararla se necessario.
- Proteggere la sega dallo sporco e dalla sabbia. Anche piccole quantità di sabbia possono smussare in tempi brevi la catena ed aumentano il pericolo di contraccolpi.
- Iniziare con il segare i tronchi d'albero più piccoli per esercitarsi e per prendere dimestichezza con l'apparecchio, prima di affrontare lavori più complessi.
- Premere l'alloggiamento della sega a catena contro il tronco dell'albero quando si inizia a segare.
- Lasciare lavorare da sé la sega. Esercitare solo una leggera pressione verso il basso.

- Per non perdere il controllo del dispositivo dopo che la catena è uscita dal legno, non si deve esercitare pressione sulla sega verso la fine del taglio.

Abbattere gli alberi solo con un'adeguata formazione

Cautela!

Prestare attenzione ai rami rotti o secchi che potrebbero cadere durante il processo di segatura e ferire gravemente l'operatore. Non segare nelle vicinanze di edifici o linee elettriche se non si sa in che direzione cade l'albero. Non lavorare di notte, in quanto la visuale è ridotta, oppure in caso di pioggia, neve o tempesta, poiché non è possibile prevedere in che direzione cada l'albero.

- Programmare il lavoro con la sega a catena in anticipo.
- L'area di lavoro attorno all'albero deve essere libera, affinché possiate operare in una posizione stabile.
- L'operatore dovrebbe stare sempre nel livello più alto dell'area di lavoro, poiché l'albero potrebbe presumibilmente rotolare o scivolare verso il basso dopo la caduta.
- Prestare attenzione ai rami rotti o marci che potrebbero cadere e causare gravi lesioni.

Le seguenti condizioni possono influenzare la direzione di caduta dell'albero:

- Direzione e velocità del vento
- Inclinazione dell'albero. Non sempre è possibile riconoscere tale inclinazione a causa del terreno accidentato o scosceso. Stabilire l'inclinazione dell'albero aiutandosi con un piombino o con una bilancia ad acqua.
- Presenza di rami (e quindi di peso) solo da una parte.
- Alberi circostanti o ostacoli

Se due o più persone contemporaneamente eseguono il taglio e l'abbattimento, la distanza tra le persone che tagliano e quelle che abbattano dovrebbe essere almeno il doppio dell'altezza dell'albero da abbattere. Quando si abbattano alberi, assicurarsi che le altre persone non siano soggette a nessun tipo di rischio, accertarsi di non entrare in contatto con linee di alimentazione e fare attenzione a non causare danni materiali. Qualora un albero entrasse in contatto con una linea di alimentazione, occorre informare subito l'azienda di pubblici servizi.

Prestare attenzione ai pezzi di albero rovinati e marci. Se il tronco è marcio, può rompersi improvvisamente e cadere sull'operatore. Assicurarsi che ci sia spazio a sufficienza per l'albero in caduta. Mantenere una distanza dalla persona più vicina e/o da altri oggetti pari a 2 volte e mezzo la lunghezza dell'albero. Il rumore del motore può coprire quello dei gridi di allarme.

Rimuovere sporco, pietre, cortecce staccate, chiodi, pinze e fili metallici dalla zona della sega.

Tenere libera una via di fuga (fig. A)

Prima dell'abbattimento si dovrebbe pianificare una via di fuga e renderla percorribile all'occorrenza. La via di fuga dovrebbe condurre verso l'esterno, all'indietro e trasversalmente rispetto alla linea di caduta attesa (fig. A).

Posizione 1: Via di fuga

Posizione 2: Direzione di caduta dell'albero

Abbattere gli alberi grandi solo con un'adeguata formazione (a partire da un diametro di 15 cm)

Per abbattere gli alberi più grandi, si utilizza il metodo dell'interferenza di taglio.

A tal proposito, ritagliare un cuneo nella parte laterale dell'albero in cui si desidera farlo cadere. Dopo avere praticato il taglio di caduta dalla parte opposta dell'albero, questo cade nella direzione dove è stato ritagliato il cuneo.

Avvertenza: Se l'albero possiede dei grandi contrafforti, è necessario rimuoverli prima di intagliare la tacca. Se per la rimozione dei contrafforti si utilizza la sega a catena, per evitare di smussare la catena, la sega non deve toccare il fondo.

Interferenza di taglio e caduta dell'albero (fig. B - C)

- Per l'interferenza di taglio, effettuare prima il taglio superiore (Pos. 1) del cuneo (Pos. 2). La profondità del taglio deve essere di 1/3 del diametro del tronco. Effettuare poi il taglio inferiore (Pos. 3) del cuneo (Pos. 2). Rimuovere a questo punto il cuneo ritagliato.
- Praticare infine il taglio di caduta nel lato dell'albero opposto (fig. 4), ca. 5 cm al di sopra del centro della tacca. In questo modo, è presente legno a sufficienza tra il taglio di caduta (Pos. 4) e il cuneo (Pos. 2) che, durante l'abbattimento, funge da cerniera, la quale dovrebbe indirizzare l'albero in caduta verso la giusta direzione.

AVVERTENZA: Prima di terminare il taglio di caduta, se necessario, allargarlo con dei cunei, allo scopo di controllare la direzione di caduta. Utilizzare esclusivamente cunei in legno o in plastica. I cunei in acciaio o ferro possono provocare contraccolpi e danneggiare il dispositivo.

Prestare attenzione ai indizi che segnalano l'inizio della caduta dell'albero, ad es. scricchiolii, il taglio di caduta che inizia ad aprirsi oppure i rami superiori che si muovono.

- Quando l'albero inizia a cadere, spegnere la sega a catena, metterla da parte ed allontanarsi subito lungo la via di fuga.

- Non tagliare gli alberi abbattuti solo in modo parziale con la sega a catena per evitare lesioni. Fare attenzione in modo particolare agli alberi abbattuti in modo parziale privi di un supporto. Se un albero non è caduto completamente, posare la sega a catena e aiutarsi con un verricello per cavi, un paranco o un trattore.

Segatura di un albero abbattuto (troncatura)

L'espressione „troncatura“ indica il taglio di un albero abbattuto in tronchi della lunghezza di volta in volta desiderata.

Cautela: Non posizionarsi sopra al tronco che si desidera tagliare, in quanto potrebbe rotolare via e farvi perdere l'equilibrio nonché il controllo dell'apparecchio. Non effettuare mai i lavori di segatura su un terreno scosceso

Indicazioni importanti

- Segare sempre e solo un tronco o un ramo alla volta.
- Prestare particolare attenzione quando si taglia il legno scheggiato, poiché si potrebbe venire colpiti da schegge di legno.
- Tagliare i tronchi più piccoli e i rami su un cavalletto di segatura. Quando si tagliano i tronchi, nessun'altra persona deve tenere fermo il pezzo. Non tenere fermo il tronco nemmeno con le gambe o i piedi.
- Non utilizzare la sega a catena nei punti in cui tronchi, radici e altri pezzi dell'albero si intrecciano tra loro. Portare i tronchi in una zona libera, prendendo prima quelli esposti e scoperti.

Tipi di taglio diversi per la troncatura (fig. D)

Cautela! Nel caso in cui la sega a catena rimanga incastrata nel tronco, non tirarla via con la forza. Si potrebbe perdere il controllo dell'apparecchio, il che potrebbe provocare lesioni gravi e/o danneggiare la sega a catena. Spegnerla la sega a catena e applicare un cuneo in plastica o in legno nel taglio finché non si è in grado di estrarla con facilità. Riaccendere la sega a catena e inserirla nuovamente nel taglio con cautela. Non avviare mai la sega a catena se è incastrata in un tronco.

Taglio superiore (fig. E, pos. 1)

Prepararsi al taglio superiore nella parte alta del tronco, appoggiando al tal proposito la sega a catena contro il tronco. Per il taglio superiore, esercitare solo una leggera pressione verso il basso.

Taglio inferiore (fig. E, pos. 2)

Prepararsi al taglio inferiore nella parte bassa del tronco, appoggiando al tal proposito la parte superiore della sega a catena contro il tronco. Per il taglio inferiore, esercitare solo una leggera spinta verso l'alto.

Tenere saldamente la sega a catena, per non perdere il controllo del dispositivo, che tenderà a spingere all'indietro (verso l'operatore).

CAUTELA: Non capovolgere mai la sega a catena mentre si pratica il taglio inferiore: in questa posizione, è impossibile controllare il dispositivo.

Eseguire il primo taglio sempre sul lato del tronco sottoposto a tensione, ovvero dove si concentra la pressione del peso del tronco stesso.

Troncatura senza supporti (fig. F)

- Se l'intera lunghezza del tronco d'albero risulta esposta allo stesso modo, si comincia a segare dall'alto (Pos. 1).
- Fare attenzione a non segare sul terreno.

Troncatura con appoggio da un lato (fig. G)

- Se il tronco dell'albero appoggia su un'estremità, procedere con il primo taglio (Pos.1) dalla parte inferiore (1/3 del diametro del tronco), per evitare schegge
- Procedere al secondo taglio dall'alto (2/3 del diametro) dall'altezza del primo taglio, per evitare blocchi.

Troncatura con appoggio su due lati (fig. H)

- Se il tronco dell'albero appoggia su entrambe le estremità, procedere con il primo taglio (Pos.1) dalla parte superiore (1/3 del diametro del tronco) per evitare schegge.
- Procedere al secondo taglio dal basso (2/3 del diametro) dall'altezza del primo taglio, per evitare blocchi.

Sfrondata e potatura

Cautela: Fare sempre attenzione e proteggersi da eventuali contraccolpi. Durante la sfrondata o la potatura, evitare sempre il contatto della punta della barra di guida della sega a catena in funzione con altri rami o oggetti. Tale contatto, può provocare lesioni gravi.

Cautela: Per la sfrondata o la potatura, non arrampicarsi mai sull'albero. Non salire su scale, pianerotoli o simili, poiché si potrebbe perdere l'equilibrio e il controllo dell'apparecchio.

Indicazioni importanti

- Lavorare lentamente e tenere saldamente la sega a catena con entrambe le mani. Assumere una posizione stabile e mantenere l'equilibrio.
- Fare attenzione ai pezzi di albero che scattano all'indietro. Procedere con la dovuta attenzione quando si tagliano i rami più piccoli. Il materiale flessibile potrebbe restare impigliato nella catena della sega e colpirvi, oppure potrebbe farvi perdere l'equilibrio.

- Fare attenzione ai pezzi di albero che scattano all'indietro. Questo vale soprattutto per i rami piegati o sottoposti a tensione. Evitare di toccare il ramo o la sega a catena quando la tensione del legno cede.
- Mantenere libera la zona di lavoro. Sgombrare la strada dai rami per non inciamparvi.

Sfrondata (J)

- Sfrondare l'albero solo dopo che è stato abbattuto. Solo a questo punto è possibile sfrondarlo in modo sicuro e corretto.
- Lasciare i rami più grandi sotto l'albero abbattuto ed utilizzarli come supporto mentre si lavora.
- Iniziare dalla base dell'albero abbattuto e procedere verso la cima. Rimuovere i pezzi dell'albero più piccoli con un solo taglio.
- Nel fare questo, assicurarsi di mantenere sempre l'albero tra se stessi e la sega a catena.
- Rimuovere i rami portanti più grandi secondo i metodi descritti nel paragrafo „Troncatura senza supporti“.
- Rimuovere sempre i pezzi dell'albero più piccoli sospesi liberamente con il taglio superiore. Se si esegue il taglio inferiore, questi potrebbero cadere nella sega a catena ed eventualmente incepparla.

Potatura (fig. I)

Cautela: Potare soltanto i rami che si trovano alla stessa altezza della spalla oppure al di sotto di questa. Non tagliare mai i rami più alti della spalla: fare eseguire questa operazione a un professionista.

- La profondità del primo taglio (Pos. 1) deve essere di 1/3 del diametro della parte inferiore del ramo.
- Tagliare poi con il secondo taglio (Pos. 2) per tutto il diametro del ramo. Eseguire poi il terzo taglio (Pos. 3) dall'alto, lasciando una lunghezza di 2,5 - 5 cm dal tronco.

Utilizzo della sega su pendii (fig. K)

In caso di operazioni con la sega su pendii, rimanere sempre sotto al tronco dell'albero (fig. K). Nel momento della „segatura finale“ mantenere il pieno controllo, ridurre la pressione di contatto all'estremità di taglio, senza lasciare l'impugnatura rigida sulle maniglie della sega a catena.

Cautela! la catena della sega non deve toccare a terra.

Dopo l'esecuzione del taglio, attendere che la catena della sega si arresti, prima di allontanarla dal punto in cui si trova. Spegnerne sempre il motore della sega a catena prima di passare da un albero al successivo.

10. Manutenzione

Avvertenza! Prima di qualsiasi operazione sulla sega a catena, scollegare sempre in primis il dispositivo dall'alimentazione elettrica!

- Tenere sempre libere e pulite le bocchette di ventilazione sull'alloggiamento del motore. Sono ammessi operazioni autonome di manutenzione solo nella misura in cui siano descritte all'interno delle presenti istruzioni per l'uso. Qualsiasi altra attività di manutenzione deve essere eseguita dal nostro servizio di assistenza clienti.
- La sega non deve in alcun caso essere modificata, in quanto questo comprometterebbe la sicurezza del dispositivo.
- Se la sega a catena, nonostante una cura e una manutenzione attente dovesse comunque non funzionare correttamente, si prega di farla riparare da un'azienda specializzata.

Rabbocco dell'olio lubrificante per la catena

Pulire lo sportello di chiusura del serbatoio dell'olio (14) prima di aprirlo, in modo che non possa penetrare sporco all'interno del serbatoio. Durante le operazioni con la sega, controllare il contenuto del serbatoio dell'olio sul relativo indicatore di livello (15). Richiudere poi correttamente lo sportello di chiusura (14) e rimuovere eventuale olio fuoriuscito.

Affilare la catena della sega

La propria sega a catena può essere riaffilata presso il rivenditore specializzato in modo rapido e professionale, il quale fornisce anche dispositivi per l'affilatura della catena, con i quali è possibile affilare da soli la catena della sega. Si prega di rispettare le relative istruzioni per l'uso. Prendersi cura dei propri strumenti. Tenere i propri utensili puliti e affilati, in modo da poter lavorare con essi in modo corretto e sicuro. Attenersi alle direttive di manutenzione e alle indicazioni per il cambio dell'utensile.

Informazioni sul Servizio Assistenza

Si deve tenere presente che le seguenti parti di questo prodotto sono soggette a un'usura naturale o dovuta all'uso ovvero che le seguenti parti sono necessarie come materiali di consumo.

Parti soggette ad usura *: Catena della sega, Perno di guida, Olio per catena, Spazzole di carbone, Battuta dentata

* non necessariamente compreso tra gli elementi forniti!

11. Stoccaggio

- Prima di ogni trasporto e stoccaggio, fissare il copricatena.
- Immagazzinare l'apparecchio in un luogo asciutto fuori dalla portata dei bambini.
- Quando l'apparecchio non viene utilizzato, immagazzinarlo in modo che non possa essere avviato da persone non autorizzate.

AVVISO! Non conservare il dispositivo non protetto all'esterno o in ambiente umido

12. Ciamento elettrico

Il motore elettrico installato è collegato e pronto per l'esercizio. L'allacciamento è conforme alle disposizioni VDE e DIN pertinenti. Se è necessario, sostituire la linea di allacciamento: la sostituzione deve essere effettuata dal fabbricante o da un suo rappresentante per evitare rischi per la sicurezza.

L'allacciamento alla rete del cliente e il cavo di prolunga utilizzato devono essere conformi a tali norme.

- Il prodotto soddisfa i requisiti della norma EN 61000-3-11 ed è soggetto a condizioni speciali di collegamento. Ciò significa che non ne è consentito l'uso con collegamento prese scelte a piacimento.
- In caso di condizioni di rete sfavorevoli l'apparecchio può causare delle variazioni temporanee di tensione.
- Il prodotto è concepito solo per l'utilizzo collegato a prese che
 - a) non superino una massima impedenza di rete „Z“ ($Z_{max.} = 0,294 \Omega$), oppure
 - b) che abbiano una resistenza di corrente continua della rete almeno di 100 A per fase.
- In qualità di utilizzatore, dovete assicurare, se necessario rivolgendovi al vostro ente di fornitura dell'energia elettrica, che la presa di collegamento dalla quale volete azionare il prodotto soddisfi uno dei due requisiti citati a) oppure b).

Avvertenze importanti

In caso di sovraccarico il motore si disinserisce automaticamente. Dopo un tempo di raffreddamento (dalla diversa durata) è possibile inserire nuovamente il motore.

Cavo di alimentazione elettrica difettoso

Sui cavi di alimentazione elettrica si verificano spesso danni all'isolamento.

Le cause possono essere le seguenti:

- Schiacciature, laddove i cavi di alimentazione vengono fatti passare attraverso finestre o interstizi di porte.
- Piegature a causa del fissaggio o della conduzione dei cavi stessi eseguiti in modo non appropriato.

- Tagli causati dal transito sui cavi di alimentazione.
- Danni all'isolamento causati dalle operazioni di distacco dalla presa a parete.
- Cricche a causa dell'invecchiamento dell'isolamento.

Tali cavi di alimentazione elettrica difettosi non possono essere utilizzati e rappresentano un pericolo mortale a causa dei danni all'isolamento.

Controllare regolarmente che i cavi di alimentazione elettrica non siano danneggiati. Assicurarsi che, durante tale controllo, il cavo di alimentazione non sia collegato alla rete elettrica.

I cavi di alimentazione elettrica devono essere conformi alle disposizioni VDE e DIN pertinenti. Utilizzare soltanto i cavi di alimentazione con la dicitura H05VV-F.

La stampa della denominazione del modello sul cavo di alimentazione è obbligatoria.

Motore a corrente alternata

- La tensione di alimentazione deve essere di 230-240 V ~
- Le prolunghie devono essere lunghe fino a 25 m per un taglio trasversale di 1,5 mm² oltre ai 25 m di lunghezza almeno di 2,5 mm².

Gli allacciamenti e le riparazioni all'impianto elettrico possono essere eseguiti soltanto da un elettricista qualificato.

In caso di domande indicare i seguenti dati:

- Tipo di corrente del motore
- Dati dell'etichetta identificativa della macchina
- Dati dell'etichetta identificativa del motore

13. Smaltimento e riciclaggio

Avvertenze per l'imballaggio



Il materiale d'imballaggio è riciclabile. Si prega di smaltire gli imballaggi nel rispetto dell'ambiente.

Avvertenze relative alla legge sui dispositivi elettrici ed elettronici (ElektroG)



I dispositivi elettrici ed elettronici usati non rientrano nei rifiuti domestici, ma devono essere trattati e smaltiti in modo separato!

- Le batterie o gli accumulatori utilizzati non integrati nel dispositivo usato devono essere rimossi prima della consegna, senza distruggerli! Il loro smaltimento è regolato dalla legge sulle batterie.
- I proprietari o gli utilizzatori di dispositivi elettrici ed elettronici sono tenuti per legge a restituirli al termine della loro durata utile.

- L'utente finale è responsabile in prima persona per la cancellazione dei suoi dati personali in relazione al dispositivo usato da smaltire!
- Il simbolo del bidone della spazzatura barrato indica che i dispositivi elettrici ed elettronici non possono essere smaltiti insieme ai normali rifiuti domestici.
- I dispositivi elettrici ed elettronici possono essere restituiti gratuitamente presso i seguenti centri:
 - Centri di raccolta e smaltimento di diritto pubblico (ad es. depositi comunali)
 - Punti vendita di dispositivi elettronici (fisici e online), nella misura in cui il distributore sia tenuto al ritiro o lo offra in modo volontario.
 - È possibile consegnare gratuitamente al produttore, senza dovere acquistare prima un nuovo dispositivo da questi, fino a tre dispositivi elettronici usati per ogni tipo di dispositivo con una lunghezza del bordo di massimo 25 centimetri, oppure portare il dispositivo presso un altro cen-

- tro di raccolta autorizzato nelle proprie vicinanze.
- Altre condizioni di ritiro complementari del produttore e del distributore sono reperibile presso il rispettivo servizio clienti.
- In caso di consegna da parte del produttore di un nuovo dispositivo elettronico presso un privato, quest'ultimo può richiedere il ritiro gratuito del dispositivo elettronico usato, su richiesta dell'utente finale stesso. Contattare a tale proposito il servizio clienti del produttore.
- Quanto esposto si applica solo ad apparecchi installati e distribuiti in un paese dell'Unione Europea e soggetti alla Direttiva europea 2012/19/UE. Nei paesi al di fuori dell'Unione Europea possono applicarsi norme diverse per lo smaltimento di dispositivi elettrici ed elettronici usati.

14. Risoluzione dei guasti

Problema	Possibile causa	Correzione
Il motore non funziona	Corrente assente	Controllare la presa, il cavo e la spina di alimentazione elettrica Cavo danneggiato: deve essere riparato da un'azienda specializzata. Un riparazione provvisoria (nastro isolante e simili) è assolutamente vietata Interruttore danneggiato: deve essere riparato da un'azienda specializzata
	Freno della catena	Vedere sezione "Freno della catena" e "Rilascio del freno della catena"
	Spazzole di carbone usurate	Fare sostituire le spazzole di carbone da un'azienda specializzata
La catena non si muove	Freno della catena	Controllare la catena e sbloccarla se necessario
Potenza di taglio insufficiente	Catena non affilata Tensione della catena La catena non appoggia correttamente sulla guida	Affilare la catena Tendere correttamente la catena Applicare correttamente la catena
Taglio con la sega difficile La catena salta fuori dalla lama	Tensione della catena	Tendere correttamente la catena
La catena della sega si scalda	Lubrificazione della catena	Controllare il livello dell'olio ed eventualmente rabboccare con olio Controllare la lubrificazione della catena

Explicación de los símbolos

	<p>¡Advertencia! Si no se siguen estas indicaciones existe el peligro de muerte, lesiones o daños en la herramienta!</p>
	<p>Lea por completo las instrucciones de manejo antes de usar el equipo.</p>
	<p>Use siempre gafas protectoras, protección para los oídos y un casco protector.</p>
	<p>Use siempre guantes de seguridad y antivibración para utilizar el equipo.</p>
	<p>Utilice siempre calzado de seguridad antideslizante protector contra los cortes cuando utilice el equipo.</p>
	<p>Es importante llevar ropa especial que proteja los pies, las piernas, las manos y los antebrazos.</p>
	<p>Si el cable de alimentación está dañado o roto, deberá estar desconectado de la fuente de alimentación.</p>
	<p>Clase de protección II (aislamiento doble)</p>
	<p>Advertencia! Peligro de rebote. Tenga cuidado de que la motosierra no rebote y evite tocar la punta de la espada.</p>
	<p>No use el equipo con una sola mano.</p>
	<p>Use el equipo siempre con ambas manos.</p>
	<p>No exponga la unidad a la lluvia ni la use en lugares húmedos. La unidad no debe estar húmeda.</p>
	<p>Nivel de potencia acústica garantizado</p>

Índice de contenidos:
Página:

1.	Introducción.....	88
2.	Descripción del aparato (fig. 1 - 4).....	88
3.	Volumen de entrega	88
4.	Uso adecuado	89
5.	Instrucciones de seguridad.....	89
6.	Características técnicas.....	92
7.	Estructura y manejo	93
8.	Puesta en marcha	94
9.	Indicaciones de trabajo	94
10.	Mantenimiento.....	98
11.	Almacenamiento	98
12.	Conexión eléctrica	98
13.	Eliminación y reciclaje.....	99
14.	Solución de averías.....	100
15.	Declaración de conformidad	245

1. Introducción

Fabricante:

Scheppach GmbH
Günzburger Straße 69
D-89335 Ichenhausen

Estimado cliente,

Le deseamos mucho éxito y satisfacción al trabajar con su nuevo equipo scheppach.

Nota:

Conforme a la ley de responsabilidad de productos, el fabricante de este equipo no se responsabiliza de los daños causados por y en el mismo, en los casos siguientes:

- trato indebido.
- no observación de las instrucciones de uso.
- reparaciones realizadas por personas no autorizadas.
- instalación y recambio de „piezas de repuesto no originales de scheppach“.
- empleo para fines inadecuados.
- Fallos del sistema eléctrico debido a la falta de conformidad con las especificaciones eléctricas y las regulaciones VDE 0100, DIN 57113 / VDE 0113

Recomendaciones:

Lea el texto completo del manual de instrucciones antes del montaje y puesta en funcionamiento del dispositivo.

Estas instrucciones de uso están pensadas para que le resulte más fácil familiarizarse con el dispositivo y utilizar sus posibilidades de uso.

Las instrucciones de uso contienen notas importantes sobre cómo trabajar de manera segura, adecuada y económica con su máquina y cómo evitar peligros, ahorrar en costes de reparaciones, reducir el tiempo de inactividad y aumentar la fiabilidad y vida útil de la máquina. Además de las normas de seguridad contenidas en este escrito usted debe, en todo caso, cumplir con la normativa aplicable de su país con respecto al manejo de esta máquina.

Ponga las instrucciones de uso en una funda de plástico transparente para protegerlas de la suciedad y la humedad y guárdelas cerca de la máquina. Cada operario debe leer y observar las instrucciones antes de empezar el trabajo. Solo las personas que han recibido formación sobre el uso de la máquina y se les ha informado sobre los peligros y riesgos relacionados con ella pueden usarla. Debe cumplirse la edad mínima requerida.

Además de las normas de seguridad contenidas en el presente manual de instrucciones y las normativas especiales de su país, deben observarse las normas técnicas generalmente reconocidas para el funcionamiento de máquinas de trabajo con madera.

Declinamos cualquier responsabilidad de posibles accidentes o daños que puedan producirse por no obedecer las presentes instrucciones y advertencias de seguridad.

2. Descripción del aparato (fig. 1 - 4)

1. Asa trasera
2. Asa delantera
3. Protector de manos delantero / freno de la cadena
4. Cadena de sierra
5. Contratuercas/sistema SDS
6. Cubierta de la rueda de la cadena
7. Espada (carril guía)
8. Protector de manos trasero
9. Cable de conexión a la red
10. Tope de garras
11. Bloqueo de conexión
12. Descarga de tracción
13. Interruptor de encendido/apagado
14. Tapa de cierre del depósito de aceite
15. Indicador del nivel de aceite
16. Piñón
17. Pernos de guía
18. Indicación de funcionamiento

3. Volumen de entrega

- Abrir el embalaje y extraer cuidadosamente el aparato.
- Retirar el material de embalaje, así como los dispositivos de seguridad del embalaje y para el transporte (si existen).
- Comprobar que el volumen de entrega esté completo.
- Comprobar que el aparato y los accesorios no presenten daños ocasionados durante el transporte.
- Si es posible, almacenar el embalaje hasta que transcurra el periodo de garantía.

⚠ ATENCIÓN!

¡El aparato y el material de embalaje no son un juguete! ¡No permitir que los niños jueguen con bolsas de plástico, láminas y piezas pequeñas!

- Motosierra eléctrica
- Instrucciones de uso
- Cadena
- Espada (guía de cadena)
- Cubierta protectora para espada

4. Uso adecuado

La máquina cumple la directiva CE de máquinas vi- gente.

Antes de empezar a trabajar, deben estar montados en la máquina todos los dispositivos de protección y seguridad.

- El personal de servicio es responsable en la zona de trabajo frente a terceros.
- La máquina se ha concebido para su manejo por una sola persona.
- Observar todas las indicaciones de seguridad y relativas a los peligros.
- Todas las indicaciones de seguridad y peligro colocadas en la máquina se deben mantener íntegras y legibles.
- ¡La máquina solo se debe utilizar en perfecto estado técnico y para el uso previsto, teniendo en cuenta la seguridad y los peligros existentes, y respetando las instrucciones de servicio!
- ¡Las averías que puedan afectar especialmente a la seguridad deben ser subsanadas de inmediato!
- Se deben observar las prescripciones de seguridad, trabajo y mantenimiento del fabricante, así como las dimensiones indicadas en los Datos técnicos.
- Se deben observar las prescripciones de prevención de accidentes aplicables y las reglas técnicas de seguridad especiales reconocidas con carácter general.
- La máquina únicamente debe ser utilizada, mantenida o reparada por personal familiarizado con ella e instruido acerca de los peligros potenciales durante su uso. En caso de modificación arbitraria de la máquina quedará anulada la garantía del fabricante por los daños derivados.
- La máquina se debe usar únicamente con accesorios y herramientas originales del fabricante.
- Cualquier uso distinto del previsto se considerará no conforme. El fabricante no se responsabiliza de los daños resultantes y el usuario será el único responsable ante los posibles riesgos.
- Este equipo no se debe utilizar para el uso comercial, artesanal o industrial.
- Si no está seguro de si una condición de trabajo es segura o no, no trabaje con la máquina.
- La motosierra está diseñada para cortar madera y árboles pequeños con un diámetro no superior a la longitud de la espada.

¡AVISO DE ADVERTENCIA!

Por su propia seguridad, lea detenidamente este manual y las indicaciones generales de seguridad antes de poner en marcha el aparato. Si cede el aparato a un tercero, adjunte siempre estas instrucciones de uso.

5. Instrucciones de seguridad

Lea las instrucciones completas antes de comenzar a trabajar con esta herramienta.

Advertencia: Cuando utilice herramientas eléctricas, siga las siguientes precauciones básicas de seguridad para reducir el riesgo de incendio, descarga eléctrica y lesiones personales.

Indicaciones generales de seguridad

- Antes de trabajar con la motosierra eléctrica, familiarícese con todas las indicaciones relevantes al respecto.
- Practique el manejo de la sierra (corte a medida de troncos en un caballete para aserrar) y asesórese, por parte de un usuario experimentado o profesional, acerca del funcionamiento, los modos de utilización, las técnicas de aserrado y el equipo de protección personal.
- Tome en cuenta la protección acústica y las disposiciones locales relativas a la tala.
- Las normativas locales pueden requerir un examen de aptitud. Consulte a la administración forestal.

Indicaciones generales de seguridad para herramientas eléctricas

⚠ ADVERTENCIA Lea todas las indicaciones de seguridad y todas las instrucciones.

Si no se respetan las indicaciones de seguridad y las instrucciones, puede producirse una descarga eléctrica, un incendio y/o lesiones graves.

Conserve todas las indicaciones de seguridad e instrucciones para futuros usos.

El término empleado en las indicaciones de seguridad "Herramienta eléctrica" se refiere tanto a las herramientas eléctricas conectadas a la red eléctrica (con cable de red) como a las herramientas eléctricas que funcionan por batería (sin cable de red).

1. Seguridad en el lugar de trabajo

- **Mantenga su zona de trabajo ordenada y bien iluminada.** Las zonas de trabajo desordenadas o mal iluminadas pueden causar accidentes.
- **Con la herramienta eléctrica, no trabaje en entornos en peligro de explosión en los que haya líquidos, gases o polvos inflamables.** Las herramientas eléctricas producen chispas que pueden inflamar el polvo o los vapores.
- **Cuando use esta herramienta eléctrica, no permita que se acerquen niños ni otras personas.** Al distraerse puede perder el control del aparato.

2. Seguridad eléctrica

- **La clavija de conexión de la herramienta eléctrica debe ser compatible con la toma de enchufe. Bajo ningún concepto se debe modificar la clavija. No utilice adaptadores de conexión en las herramientas eléctricas con toma de tierra.** Las clavijas compatibles y sin modificar reducen el riesgo de una descarga eléctrica.
- **Evite el contacto corporal con las superficies conectadas a tierra tales como tuberías, calentadores, estufas y refrigeradores.** Existe un mayor riesgo de descarga eléctrica si su cuerpo está en contacto con la tierra.
- **Mantenga las herramientas eléctricas alejadas de la lluvia o la humedad.** La entrada de agua en la herramienta eléctrica aumenta el riesgo de una descarga eléctrica.
- **No modifique la finalidad del cable para cargar, colgar la herramienta eléctrica o para desenchufar la clavija de la toma de enchufe. Aleje el cable lejos del calor, del aceite, los cantos afilados o los componentes móviles del aparato.** Unos cables dañados o enrevesados aumentan el riesgo de una descarga eléctrica.
- **Si trabaja con una herramienta eléctrica al aire libre, emplee solo cables prolongadores que también sean adecuados para zonas exteriores.** El uso de un cable prolongador adecuado para zonas exteriores reduce el riesgo de una descarga eléctrica.
- **Si no se puede evitar el funcionamiento de la herramienta eléctrica en un entorno húmedo, emplee un interruptor de corriente de defecto.** El uso de un interruptor de protección de corriente residual reduce el riesgo de una descarga eléctrica. Utilice un interruptor de corriente residual con una corriente de disparo de 30 mA o menor.

3. Seguridad de las personas

- **Sea cuidadoso y preste atención a lo que hace, y realice con prudencia el trabajo con una herramienta eléctrica. No use ninguna herramienta eléctrica si está cansado o si está bajo efecto de drogas, alcohol o medicamentos.** Un descuido durante el uso de la herramienta eléctrica puede causar lesiones graves.
- **Use equipos de protección individual y lleve siempre gafas de protección.** La utilización de equipos de protección individual (tales como mascarilla antipolvo, calzado de seguridad antideslizante, casco protector o protección auditiva) adecuados al tipo de herramienta eléctrica y a su empleo reduce el riesgo de sufrir lesiones.

- **Evite una puesta en marcha accidental. Asegúrese de que la herramienta eléctrica se encuentre desconectada antes de cogerla o transportarla o conectarla a la alimentación de corriente y/o a la batería.** Si transporta la herramienta eléctrica con el dedo puesto en el interruptor o conecta el aparato encendido a la toma de corriente, puede causar un accidente.
- **Antes de encender la herramienta eléctrica, retire cualquier herramienta eléctrica o llave inglesa.** Una herramienta o una llave puesta en una pieza giratoria del aparato pueden causar lesiones.
- **Evite las posturas anormales. Procure una buena estabilidad y mantenga siempre el equilibrio.** Así controlará mejor la herramienta eléctrica, si surge una situación imprevista.
- **Use ropa adecuada.** No use ropa holgada ni joyas. No acerque el cabello, la ropa ni los guantes a las piezas móviles. La ropa holgada, las joyas y el cabello largo pueden quedar atrapados en las piezas móviles.
- **Si pueden instalarse dispositivos de aspiración y recogida de polvo, asegúrese de que se conecten y utilicen de forma correcta.** El uso de un aspirador de polvo puede reducir los riesgos derivados del polvo.

⚠ **¡ADVERTENCIA!** Esta herramienta eléctrica produce un campo electromagnético mientras funciona. Este campo puede perjudicar bajo circunstancias concretas implantes médicos activos o pasivos. Con el fin de reducir el peligro de lesiones graves o mortales, recomendamos a las personas con implantes médicos que consulten tanto a su médico como al fabricante del implante médico antes de manejar la herramienta eléctrica.

4. Uso y manipulación de la herramienta eléctrica

- **No sobrecargue el aparato, trabaje con la herramienta eléctrica adecuada.** Si usa la herramienta eléctrica adecuada, trabajará mejor y más seguro dentro del rango de potencia indicado.
- **No emplee la herramienta eléctrica cuyo interruptor esté defectuoso.** Una herramienta eléctrica que ya no se pueda conectar o desconectar de nuevo, es peligrosa y se debe reparar.
- **Retire la clavija de la toma de corriente y/o retire la batería antes de realizar ajustes en el aparato, cambiar accesorios o guardar el aparato.** Esta medida de precaución evita el arranque involuntario de la herramienta eléctrica.
- **Mantenga las herramientas eléctricas que no utilice fuera del alcance de los niños. No deje que use el aparato ninguna persona que no esté familiarizada con él o no haya leído estas instrucciones.** Las herramientas eléctricas son peligrosas si son utilizadas por personas sin experiencia.

- **Cuide las herramientas eléctricas con esmero. Compruebe que las piezas móviles funcionan bien y no se atascan, que no hay piezas rotas ni dañadas, y que la herramienta eléctrica funciona correctamente. Si hay alguna pieza dañada, repárela antes de usar el aparato.** Muchos accidentes se deben a herramientas eléctricas que no han recibido el debido mantenimiento.
- **Mantenga las herramientas de corte afiladas y limpias.** Las herramientas de corte con bordes cortantes y afilados conservadas cuidadosamente se atascan menos y son más fáciles de conducir.
- **Use las herramientas eléctricas, los accesorios, las herramientas, etc. conforme a estas instrucciones. Tenga en cuenta las condiciones de trabajo y los trabajos que se deben realizar.** El uso de herramientas eléctricas para fines no previstos puede ser peligroso.

Servicio técnico

- **Encargue la reparación de su herramienta eléctrica solamente al personal técnico cualificado y únicamente con piezas de recambio originales.** Así garantizará que la herramienta eléctrica siga siendo segura.

Indicaciones de seguridad para motosierras:

- **Cuando la motosierra esté en marcha, mantenga todas las partes del cuerpo apartadas de la cadena de sierra. Antes de poner en marcha la motosierra, compruebe que la cadena de sierra no toque ningún objeto.** Al trabajar con una motosierra, un momento de descuido puede hacer que la cadena de sierra atrape la ropa o una parte del cuerpo.
- **Sujete siempre la motosierra con su mano derecha en el asa trasera y la izquierda, en el asa delantera.** Sostener siempre la motosierra en el sentido inverso a la posición de trabajo aumenta el riesgo de lesiones y, por lo tanto, no debe utilizarse.
- **Mantenga sujeta la herramienta eléctrica por las superficies de asido aisladas, ya la cadena de sierra podría entrar en contacto con su propio cable de red.** El contacto de la cadena de sierra con un cable por el que haya paso de tensión puede transmitir la tensión eléctrica por las partes metálicas del aparato, causando así una descarga eléctrica.
- **Use gafas de protección y protección para los oídos. Se recomienda un equipo de protección adicional para la cabeza, las manos, las piernas y los pies.** La ropa protectora adecuada reduce el riesgo de lesiones por astillas que puedan saltar y de contacto accidental con la cadena de sierra.
- **No trabaje con una motosierra sobre un árbol.** Existe peligro de lesión debido al funcionamiento de una motosierra sobre un árbol.

- **Asegúrese siempre de estar siempre en posición firme y utilice la motosierra solo si está en un terreno firme, seguro y uniforme.** Las superficies resbaladizas o inestables como una escalera pueden conducir a la pérdida de equilibrio o a la pérdida de control sobre la motosierra.
- **Si va a cortar una rama que está tensa, tenga presente que rebotará.** Si se libera la tensión en las fibras de madera, la rama tensa puede golpear al usuario y/o la motosierra se puede descontrolar.
- **Tenga especial cuidado cuando corte matas y árboles jóvenes.** El material delgado puede enredarse en la cadena de sierra y restallar hacia usted o hacerle perder el equilibrio.
- **Tome la motosierra por el asa delantera en estado desconectado y mantenga la cadena de sierra lejos de su cuerpo. Para transportar o guardar la motosierra, ponga siempre la cubierta protectora.** Si maneja la motosierra con cuidado, es menos probable que toque por descuido la cadena de sierra cuando está en marcha.
- **Siga las instrucciones de lubricación, tensado de la cadena y cambio de accesorios.** Una cadena mal tensada o lubricada puede partirse o aumentar el riesgo de rebote.
- **Mantenga las asas secas, limpias y libres de aceite y grasa.** Si las asas están sucias de grasa o aceite, pueden escurrirse y hacer perder el control.
- **Asierre únicamente madera. No haga con la motosierra ningún trabajo para el que no sea adecuada, por ejemplo: No utilice la motosierra para serrar plástico, mampostería o material de construcción que no sea de madera.** El uso de la motosierra para trabajos no previstos puede conducir a situaciones peligrosas.

Qué causa los rebotes y cómo evitarlos

¡Atención: rebote!

- La motosierra puede rebotar si la punta de la espada toca un objeto o si la madera se dobla y la cadena se atasca durante el corte.
- En algunos casos, el contacto de la punta del carril con un objeto puede hacer que la motosierra rebote inesperadamente hacia atrás y que la espada suba bruscamente hacia el usuario.
- Si la cadena de sierra se atasca en el borde superior del carril guía, este último puede rebotar bruscamente hacia el usuario.
- Cada una de estas reacciones puede hacerle perder el control de la sierra y causarle graves lesiones. Nunca confíe solamente en los dispositivos de seguridad instalados en la motosierra.
- Como usuario de una motosierra, debe tomar distintas medidas para poder trabajar sin causar accidentes ni lesiones.

Un rebote es el resultado de un uso incorrecto o deficiente de la herramienta eléctrica. Se puede evitar tomando medidas de precaución como las que se describen a continuación:

- Sujete la sierra con las dos manos rodeando sus asas con los pulgares y los dedos (fig. L). Ponga su cuerpo y sus brazos en una posición que le permita resistir las fuerzas de rebote.
- Si se toman las medidas adecuadas, el usuario será capaz de dominar las fuerzas de rebote. Nunca suelte la motosierra.
- No ponga el cuerpo en una posición anormal ni sierre por encima de la altura de sus hombros.
- Así evitará tocar involuntariamente un objeto con la punta de la espada y podrá controlar mejor la motosierra ante una situación inesperada.
- Use siempre las espadas y cadenas de recambio prescritas por el fabricante.
- Si usa carriles o cadenas de recambio inapropiadas, la cadena se puede partir y/o la sierra puede rebotar.
- Respete las instrucciones del fabricante sobre cómo afilar y mantener la cadena.
- Los limitadores de profundidad demasiado bajos hacen que la motosierra sea más proclive a rebotar.

Indicaciones adicionales de seguridad

- Si el cable de red del aparato está dañado, se debe reemplazar por medio de un cable de alimentación especial, disponible a través del fabricante o de su servicio de atención al cliente.
- Coloque el cable de conexión de tal forma que, durante el aserrado, no quede atrapado por ramas o similares.
- Utilice un interruptor de corriente residual con una corriente de disparo de 30 mA o menor.
- Siga las indicaciones de mantenimiento, control y servicio técnico en las presentes instrucciones de uso.
- Los dispositivos de protección y piezas dañados deben ser reparados o cambiados adecuadamente por nuestro centro de servicio técnico, a menos que se indique lo contrario en las instrucciones de servicio.
- Antes de trabajar con la motosierra eléctrica, familiarícese con todas las indicaciones relevantes al respecto. Practique el manejo de la sierra (corte a medida de troncos en un caballete para aserrar) y asesórese, por parte de un usuario experimentado o profesional, acerca del funcionamiento, los modos de utilización, las técnicas de aserrado y el equipo de protección personal.

6. Características técnicas

Datos de corte de la motosierra eléctrica	
Longitud de corte	44 cm
Longitud de la espada	45,5 cm
Capacidad del depósito de aceite de la cadena	0,2 l
Aceite para cadenas de sierra	Aceite especial para cadenas de sierra
Paso de cadena	3/8"
Grosor de los eslabones impulsores mm	1,27 mm
Tipo de cadena	3/8,050x62DL
Número de dientes de la rueda de la cadena de accionamiento	7 x 9,525
Paso de dientes de la rueda de la cadena de accionamiento	3/8"
Freno de cadena	sí
Tipo de espada	AP18-62-507P
Accionamiento	
Motor	230-240 V / 50 Hz
Potencia nominal del motor	2400 W
Velocidad de corte máx	15 m/s
Peso	5 kg
Peso en sin cadena y espada	4,3 kg

¡Reservado el derecho a introducir modificaciones!

Información sobre la generación de ruidos determinada según las normas correspondientes:

Presión acústica L_{PA}	= 95,6 db (A)
Incertidumbre de medición K_{PA}	= 3 db (A)
Potencia acústica L_{WA}	= 104,5 db (A)
Incertidumbre de medición K_{PA}	= 2,36 db (A)
Nivel de potencia acústica garantizado L_{PA}	= 107 db (A)

Utilice una protección auditiva.

El efecto del ruido puede causar pérdida auditiva.

Vibración A_{rv} (asa delantera)	= 6,02 m/s ²
Vibración A_{rv} (asa trasera)	= 6,55 m/s ²
Incertidumbre de medición K_{PA}	= 1,5 m/s ²

- El valor indicado de emisión de vibraciones se ha medido siguiendo un proceso de comprobación normalizado y puede utilizarse para comparar una herramienta eléctrica con otra;
- El valor indicado de emisión de vibraciones puede utilizarse también para una primera valoración de la carga.

Advertencia:

- El valor de emisión de vibraciones puede diferenciarse de la indicación durante el uso real de la herramienta eléctrica en función de la manera en la que se usa la herramienta eléctrica;
- Intente mantener lo más baja posible la carga por vibraciones. Para reducir la carga de vibraciones durante el empleo de la herramienta, se puede recurrir por ejemplo a guantes y limitar el tiempo de trabajo. Para ello, deben tenerse en cuenta todas las fracciones de los ciclos de funcionamiento (por ejemplo, tiempos en los que la herramienta eléctrica se encuentra desconectada, y tiempos en los que se encuentra conectada, pero funciona sin carga).

7. Estructura y manejo

¡Aviso de advertencia!

¡Utilice siempre gafas de protección, protección para los oídos, guantes de protección y ropa de trabajo ajustada!

Utilice la motosierra solo con cables de extensión aprobados (con recubrimiento de caucho), de la potencia especificada y con conexiones externas que se ajusten a la clavija de la sierra.

La motosierra está provista de un circuito de protección. Solo funciona cuando se accionan el bloqueo de conexión (11) y el interruptor de encendido/apagado (13) simultáneamente con una mano.

Si la motosierra de cadena no está funcionando, el freno de cadena debe soltarse con el protector de manos delantero (3).

Montaje

Coloque los carriles guía y la cadena (fig. 1, 2 y 3)

AVISO DE ADVERTENCIA: Si la motosierra ya ha sido conectada a una fuente de alimentación: Desconecte previamente el aparato de la fuente de alimentación. Use siempre guantes de protección en todos los trabajos con/en la sierra.

Nota importante: El protector de manos delantero (3) debe estar siempre en la posición superior (en vertical) (fig. 5).

El carril guía y la cadena de sierra se entregan por separado, es decir, desmontados. Durante el montaje, afloje primero la contratuerca/sistema SDS (5) y, a continuación, retire la cubierta de la rueda de la cadena (6). El perno de guía (17) se debe encontrar en el centro de la guía.

Si es necesario, ajuste la tensión de la cadena con la contratuerca/sistema SDS (5) (fig. 3).

¡AVISO DE ADVERTENCIA! ¡Con el fin de evitar lesiones causadas por los bordes afilados, se deben siempre utilizar guantes de protección al montar, tensar y comprobar la cadena!

¡Antes de instalar el carril guía con la cadena de sierra, compruebe la dirección de corte de los dientes! La dirección de desplazamiento se indica mediante una flecha en la cubierta de la rueda de la cadena (6). Para ajustar la dirección de corte, puede que sea necesario girar la cadena de sierra (4).

Sujete el carril guía (7) verticalmente con la punta hacia arriba, y coloque la cadena de sierra (4), empezando por la punta del carril guía. A continuación, se instala el carril guía con la cadena de sierra como sigue:

- Coloque el carril guía con la cadena de sierra en el piñón (16) el perno de guía (17).
- Coloque la cadena de sierra alrededor del piñón (16) y compruebe que se posicione correctamente (véase fig. 3).
- Coloque la cubierta de la rueda de la cadena (6) en la parte superior y asegúrela con la contratuerca (5). Ahora se debe tensar correctamente la cadena de sierra.

Tensado de la cadena de sierra

¡AVISO DE ADVERTENCIA!

¡Desconecte siempre primero el aparato de la alimentación de corriente para todos los trabajos en la motosierra!

¡Use siempre guantes de protección en todos los trabajos!

- ¡La cadena de sierra (4) debe colocarse obligatoriamente en el carril guía (7)!
- Gire la contratuerca/sistema SDS (5) en el sentido de las agujas del reloj (fig. 3) hasta que la cadena de sierra quede debidamente tensada.
- No debe tensar demasiado la cadena. En condiciones de clima frío debe ser posible elevar la cadena aprox. 5 mm en el centro del carril guía.
- En un clima más cálido, la cadena se dilata y se afloja. En ese caso existe riesgo de que la cadena se salga del carril guía.
- Por lo tanto, debe volver a tensarse cuando corresponda.
- Si se ha tensado una cadena de sierra estando caliente, esta última debe aflojarse de nuevo al final del trabajo. De lo contrario, la tensión de la cadena sería excesiva durante el enfriamiento y la contracción asociada.
- Una cadena de sierra nueva debe ponerse en marcha durante aprox. 5 minutos. En este punto es especialmente importante la lubricación de la cadena. Después del rodaje inicial, se debe comprobar la tensión de la cadena y, si es necesario, ajustarla.

8. Puesta en marcha

El voltaje y el tipo de corriente de la fuente de alimentación deben corresponderse con las especificaciones de la placa de características.

Antes de que comience el trabajo, siempre se debe comprobar el funcionamiento correcto y seguro de la motosierra.

Compruebe también que la cadena esté bien lubricada y que el nivel de aceite sea suficientemente alto (véase figura 4). Si el nivel de aceite se encuentra a aprox. 5 mm por encima de la marca inferior, el aceite debe rellenarse. Cuando el nivel de aceite sea alto, puede comenzar a trabajar.

- Encienda la motosierra y sosténgala sobre el suelo. La motosierra no debe tocar el suelo. Por razones de seguridad debe mantenerse una distancia mínima de 20 cm. Si descubre un rastro creciente de aceite, significa que el sistema de lubricación para la cadena funciona correctamente. Si no puede detectar señales de aceite, primero limpie la salida de aceite (fig. 2, C) y el tubo de aceite. En caso necesario, recurra a una empresa especializada. (Lea detenidamente las instrucciones correspondientes en la sección "Lubricante de la cadena").
- Si es necesario, compruebe la tensión de la cadena y la holgura (véase sección „Tensado de la cadena de sierra“).
- Compruebe el buen funcionamiento del freno de cadena (véase también el apartado „Soltar freno de cadena“).

Conexión

- Suelte el freno de cadena (3), pulse el bloqueo de conexión (11) y accione el interruptor de encendido/apagado (13).
- Coloque en la madera la garra inferior del tope del paragolpes (fig., 2 J). Levante la motosierra por el asidero trasero (1) y comience a serrar la madera. Mueva la motosierra ligeramente hacia atrás y, a continuación, ajuste el tope de la garra ligeramente más bajo.
- Tenga cuidado con la madera partida porque se pueden arrancar trozos de madera.

¡Atención!

Tras el encendido, la motosierra funciona de inmediato a máxima velocidad.

Desconexión

- Para desconectar el aparato, se debe soltar el interruptor de encendido/apagado (13) en el asidero trasero.
- Cuando se apaga con el interruptor de encendido/apagado, la motosierra se detiene en 1 segundo, con una chispa fuerte. Esto es, completamente normal y no afecta al correcto funcionamiento de la sierra de motosierra.

- Tras el trabajo con la motosierra: Limpie siempre la cadena de sierra y la espada, y vuelva a colocar la protección de cadena.
- Cuando se activa el freno de cadena, la motosierra se desactiva inmediatamente

Explicación de la indicación de funcionamiento (18) (fig. 2):

LED verde:

El LED verde se ilumina cuando el aparato está funcionando.

9. Indicaciones de trabajo

Transporte de la motosierra

Antes de transportar motosierra, retire siempre el cable de red de la toma de enchufe, y coloque la protección de cadena sobre el carril y la cadena. Si se realizan varios cortes con la motosierra, esta última se debe mantener apagada entre los cortes.

Cable alargador

Solo se pueden utilizar cables de extensión diseñados para el uso en exteriores. El calibre del cable (longitud máxima del cable alargador: 75 m) debe ser de, al menos, 2,5 mm². Por seguridad, cable alargador debe terminar en un bucle, que debe pasar por la carcasa a través de la descarga de tracción.

Los alargadores con una longitud de más de 30 m tienen un efecto perjudicial sobre la potencia de la motosierra.

Lubricación de la cadena

Para proteger contra el desgaste excesivo, la cadena de sierra y el carril guía deben lubricarse uniformemente durante el funcionamiento. La lubricación es automática. Nunca trabaje sin lubricación de cadena. Si la cadena se seca, en poco tiempo el dispositivo de corte quedará gravemente dañado.

Por lo tanto, compruebe la lubricación de la cadena y el nivel de aceite antes de cada inicio de trabajo (fig. 4).

No ponga la sierra en marcha cuando el nivel de aceite esté por debajo de la marca „Min.“.

- Min.: Si el nivel de aceite en el indicador (15) se encuentra a solo aprox. 5 mm por encima de la marca inferior, el aceite debe rellenarse.
- Max.: Rellene con aceite hasta que se alcance el nivel máximo en la pantalla (15).

Lubricante de la cadena

La durabilidad de la cadena de sierra y del carril guía está determinada en gran medida por la calidad del lubricante utilizado. ¡No utilice aceite usado! Utilice solo lubricante ecológico. El lubricante de la cadena solo puede almacenarse en contenedores que cumplan con las normativas vigentes.

Espada

La espada (7) está particularmente sometida a un gran esfuerzo en la punta (nariz) y en la parte inferior. Para evitar un desgaste unilateral, gire el carril guía mientras afila la cadena.

Piñón

El piñón (16) está sometido a esfuerzos particularmente elevados. Si encuentra marcas de desgaste profundo en los dientes, debe reemplazar el piñón. Un piñón desgastado acorta la durabilidad de la cadena. El cambio de piñón deberá ser efectuado por una tienda o una empresa especializada.

Protección de la cadena

La protección de la cadena debe colocarse inmediatamente tras finalizar el trabajo y para el transporte por encima de la cadena y el carril guía.

Freno de cadena

Cuando la sierra rebota, el freno de cadena (3) sale disparado por encima del protector de manos delantero (3). Presione el protector de manos delantero (3) hacia adelante con el dorso de la mano. Como resultado, la motosierra o el motor se detienen por acción del freno de cadena en 0,15 s. (fig. 5, H).

Liberación del freno de cadena (fig. 5)

Con el fin de volver a poner la sierra en funcionamiento, se debe soltar el bloqueo de la cadena de sierra. Para ello, apague primero la motosierra. A continuación, pliegue el protector de mano delantero (3) de nuevo en su posición inicial hasta que encaje en su lugar (fig. 5, I). Esto significa que el freno de cadena vuelve a ser completamente funcional.

Protección de la motosierra

La motosierra no debe utilizarse en condiciones de lluvia o humedad.

AVISO DE ADVERTENCIA: Si el cable alargador está dañado, retire inmediatamente la clavija de la toma de corriente. No debe trabajar con un cable dañado.

- Compruebe si la motosierra está dañada. Antes de volver a utilizar el aparato, compruebe cuidadosamente el funcionamiento óptimo y según lo previsto de los dispositivos de protección o si existen piezas que puedan estar ligeramente dañadas.
- Compruebe el correcto funcionamiento de las piezas móviles.
- Todas las piezas deben montarse correctamente y cumplir todos los requisitos para garantizar el funcionamiento óptimo de la motosierra.
- Los dispositivos y piezas de seguridad dañados deben ser reparados o reemplazados apropiadamente por una empresa especializada, a menos que se indique lo contrario en este manual.

Indicaciones para el uso práctico

Rebote

Evite accidentes con la sierra, no serrando con la punta del carril guía ya que repentinamente la sierra puede salir disparada o rebotar.

Cuando trabaje con la sierra use siempre el equipo de protección completo y la ropa de trabajo ajustada. Un rebote es un movimiento hacia arriba y/o hacia atrás del carril guía que puede ocurrir cuando la cadena de sierra golpea un obstáculo (objeto) con la punta de la espada.

Sujete siempre su pieza de trabajo. Utilice dispositivos de sujeción para fijar la pieza de trabajo. Esto facilita el manejo seguro de la motosierra con ambas manos.

Un rebote provoca un comportamiento incontrolable de la sierra. Este riesgo existe particularmente con una cadena de sierra suelta o roma. Una cadena insuficientemente afilada aumenta el riesgo de rebote. Nunca sierre por encima de la altura del hombro.

Consejos para el uso práctico de la sierra

Indicaciones importantes

- Utilice el equipo exclusivamente para serrar madera. No trabaje metal, plástico, mampostería o material de construcción que no sea de madera.
- Si la sierra toca un cuerpo extraño, apague el motor. Revise la sierra y, si es necesario, repárela.
- Proteja la cadena de la suciedad y la arena. Incluso pequeñas cantidades de suciedad pueden degradar la cadena rápidamente y aumentar el riesgo de rebote.
- Antes de emprender tareas más difíciles, empiece serrando troncos de árbol pequeños para ejercitarse y comprobar qué sensación le produce usar el aparato.
- Para empezar a serrar, presione la carcasa de la motosierra contra el tronco del árbol.
- Deje que la sierra trabaje por usted. Presione solo una ligeramente hacia abajo.
- Para no perder el control del aparato cuando la cadena salga de la madera, no deberá ejercer presión sobre la sierra contra el extremo del corte.

Para talar árboles es obligatorio tener la formación necesaria.

Precaución:

Preste atención a las ramas rotas o muertas que puedan caer mientras esté serrando y causar lesiones graves. No sierre cerca de edificios o cables eléctricos si no sabe en qué dirección caerá el árbol talado. No trabaje de noche, ya que verá mal, y tampoco con lluvia, nieve o tormenta, ya que no podrá prever la dirección de caída del árbol.

- Planifique de antemano el trabajo con su motosierra.

- La zona de trabajo alrededor del árbol debe estar despejada para que usted tenga una posición segura.
- El operador de la máquina debe situarse siempre en el nivel más alto de la zona de trabajo, ya que, después de caer, el árbol probablemente rodará o resbalará hacia abajo.
- Preste atención a las ramas rotas o muertas que puedan caer mientras esté serrando y causar lesiones graves.

La dirección de caída de un árbol depende de los siguientes factores:

- Dirección y velocidad del viento
- Inclinação del árbol. La inclinación no siempre se puede apreciar cuando el terreno es irregular o empinado. Determine la inclinación del árbol con una plomada o un nivel de burbuja.
- Crecimiento de ramas (y por tanto, peso) solo por un lado
- Árboles u obstáculos situados alrededor

Si dos o más personas cortan y talan al mismo tiempo, la distancia entre las personas a que cortan y talan debe ser de, al menos, el doble de la altura del árbol a talar. En el caso de los árboles, se debe tener cuidado de que ninguna otra persona se exponga a algún peligro, no se golpeen las líneas de suministro ni se ocasionen daños a la propiedad. Si un árbol entra en contacto con una línea de suministro, se debe avisar a la compañía de suministro inmediatamente. Compruebe si el árbol tiene partes rotas y podridas. Si el tronco está podrido, puede romperse de repente y caer sobre usted. Asegúrese de que hay suficiente espacio para que el árbol caiga. Guarde una distancia de 2 ½ veces la longitud del árbol con respecto a la persona más cercana o a otros objetos. El ruido del motor puede hacer que no se oigan las voces de advertencia.

Deje el punto de aserrado limpio de suciedad, piedras, corteza desprendida, clavos, grapas y alambre.

Mantenga despejada una ruta de escape (fig. A)

Antes comenzar a serrar, se debe planificar una vía de evacuación y, si es necesario, despejarla. La vía de evacuación se debe conducir diagonalmente hacia atrás desde la línea de caída esperada (fig. A).

Posición 1: ruta de escape

Posición 2: dirección de caída del árbol

Para talar árboles grandes es obligatorio tener la formación necesaria. (a partir de 15 cm de diámetro)

Para talar árboles grandes se usa el método de corte direccional. Este método consiste en recortar del árbol una cuña según la dirección de caída deseada. Cuando se realiza el corte de tala por el otro lado del árbol, este cae en la dirección de la cuña.

INDICACIÓN: Si el árbol tiene raíces de apoyo grandes, debe quitarlas antes de recortar la cuña. Si utiliza la motosierra para quitar las raíces de apoyo, la cadena no debe tocar el suelo o, de lo contrario, se embotará.

Corte direccional y tala del árbol (fig. B - C)

- Para realizar el corte direccional, sierre primero el corte superior (Pos. 1) de la cuña (Pos. 2). Sierre 1/3 del árbol. A continuación, sierre el corte inferior (Pos. 3) de la cuña (Pos. 2). Quite la cuña recortada.
- A continuación, en el lado opuesto del árbol, puede realizar el corte de tala (Pos. 4). Para efectuarlo, corte aprox. 5 cm por encima del centro de la cuña. Así dejará, entre el corte de tala (Pos. 4) y la cuña (Pos. 2), madera suficiente que funcionará de bisagra al talar. Esta bisagra sirve para dirigir la caída del árbol en la dirección correcta.

INDICACIÓN:

Antes de terminar el corte de tala, ensanche el corte, si hace falta, por medio de cuñas para controlar la dirección de caída. Use solamente cuñas de madera o plástico. Las cuñas de acero o hierro pueden causar un rebote y daños en el equipo.

Preste atención a los signos de que el árbol está empezando a caer, por ejemplo a los crujidos, a la apertura del corte de tala o a movimientos en las ramas superiores.

- Cuando el árbol empiece a caer, pare la motosierra, pósela y aléjese inmediatamente siguiendo su ruta de escape.
- Para evitar lesiones, no corte con su motosierra árboles que ya han sido parcialmente talados. Preste especial atención a los árboles parcialmente talados que no estén apoyados. Si un árbol no cae del todo, pare la motosierra y ayúdelo a caer con un torno de cable, un polipasto o un tractor.

Serrado de un árbol talado (tronzado del tronco)

El término “tronzado del tronco” designa el proceso de fragmentar un árbol talado y hacer trozas con la longitud deseada.

PRECAUCIÓN: No se coloque sobre el tronco que esté talando en ese momento. El tronco puede rodar y usted puede perder el equilibrio y el control del equipo. Nunca sierre sobre un suelo empinado.

Indicaciones importantes

- Sierre siempre un solo tronco o una sola rama.
- Tenga cuidado cuando corte madera astillada. Pueden alcanzarle trocitos de madera afilados.
- Para cortar troncos o ramas pequeños, use un cablete. Cuando corte un tronco, este no debe estar sujeto por otra persona. Tampoco sujete el tronco con una pierna ni con un pie.

- No use la motosierra para cortar en puntos donde los troncos, las raíces y otras partes del árbol estén entrelazados. Arrastre los troncos hasta un lugar despejado llevando primero los troncos desnudos.

Diferentes cortes para el tronzado del tronco (fig. D)

Precaución: Si la motosierra se atasca en un tronco, no la saque violentamente. Puede perder el control del equipo y sufrir lesiones graves y/o dañar la motosierra. Pare la motosierra y meta una cuña de plástico o madera en el corte hasta que pueda sacar la sierra fácilmente. Vuelva a poner la motosierra en marcha y reanude el corte con cuidado. Nunca ponga la motosierra en marcha si está atascada en un tronco.

Corte superior (fig. E, pos. 1)

Para realizar el corte superior, coloque la motosierra sobre la cara superior del tronco y empújela contra él. Para realizar el corte superior, ejerza tan solo una ligera presión hacia abajo.

Corte inferior (fig. E, pos. 2)

Para realizar el corte inferior, coloque la motosierra sobre la cara inferior del tronco y empújela contra él. Para realizar el corte inferior, ejerza tan solo una ligera tracción hacia arriba. Sujete bien la motosierra para poder controlarla. La motosierra empujará hacia atrás (es decir, hacia usted).

Precaución: Para hacer un corte inferior, nunca sujete la motosierra al revés. En esta posición no tendrá el control del equipo. Haga siempre el primer corte en el lado de compresión del tronco. El lado de compresión de un tronco es aquel en el que se concentra la presión del peso del tronco.

Tronzado del tronco sin soportes (fig. F)

- Si toda la longitud del tronco del árbol está distribuida de manera uniforme, el aserrado se realizará desde arriba (pos. 1).
- Tenga cuidado de no cortar el suelo.

Tronzado del tronco apoyado en un extremo (fig. G)

- Cuando el tronco del árbol se apoya en un extremo, realice el aserrado del primer corte (pos. 1) desde la parte inferior (1/3 del diámetro del tronco) para evitar que se astille.
- El segundo corte se inicia desde arriba (2/3 del diámetro), a la altura del primer corte para evitar el aprisionamiento.

Tronzado del tronco apoyado en ambos lados (fig. H)

- Cuando el tronco de árbol se apoya en ambos extremos, realice el aserrado del primer corte (pos. 1) desde la parte superior (1/3 del diámetro del tronco) para evitar que se astille.
- El segundo corte se inicia desde abajo (2/3 del diámetro) a la altura del primer corte para evitar el aprisionamiento.

Desrame y poda

Precaución: Tenga siempre presente la posibilidad de un rebote y tome medidas para evitarla. Cuando esté desramando o podando ramas y la cadena esté en marcha, nunca deje que la punta de la espada toque otras ramas u objetos. Ese contacto puede causar lesiones graves.

Precaución: Para desramar o podar, nunca se suba al árbol. No se coloque sobre escalerillas, plataformas, etc. Podría perder el equilibrio y el control del equipo.

Indicaciones importantes

- Trabaje lentamente y sujete la motosierra con ambas manos. Sitúese en una posición segura que le permita mantener el equilibrio.
- Preste atención a las partes del árbol que puedan rebotar. Tenga mucho cuidado al cortar las partes pequeñas del árbol. El material flexible puede enredarse en la cadena y rebotar hacia usted o hacerle perder el equilibrio.
- Preste atención a las partes del árbol que puedan rebotar. Sobre todo a las ramas dobladas o tensas. Evite el contacto con la rama o la motosierra cuando ceda la tensión de la madera.
- Mantenga su zona de trabajo despejada. Quite las ramas del camino para no tropezar en ellas.

Desrame (fig. J)

- Desrame el árbol después de talarlo. Solo entonces podrá desramarlo de forma segura y correcta.
- Deje que las ramas más grandes queden debajo del árbol talado y úselas como apoyo mientras continúa trabajando.
- Comience por la base del árbol talado y continúe trabajando hacia la copa. Retire las partes más pequeñas del árbol mediante un corte.
- Al hacerlo, recuerde dejar siempre el árbol entre usted y la motosierra.
- Retire las ramas más grandes que sirven de apoyo utilizando el método descrito en el apartado "Tronzado del tronco sin caballetes".
- Retire las partes pequeñas del árbol que cuelgan libremente haciendo siempre un corte superior. Si las retira mediante un corte inferior, podrían caer en la motosierra y atascarla.

Poda (fig. I)

Precaución: Poda solamente ramas que estén a la altura de sus hombros o por debajo. Nunca corte ramas situadas por encima de la altura de sus hombros. Encargue ese trabajo a un experto.

- Para hacer el primer corte (Pos. 1) penetre 1/3 en la cara inferior de la rama.
- A continuación, con el segundo corte (Pos. 2) atravesie la rama por completo. El tercer corte (Pos. 3) es un corte superior con el que la rama se separa a entre 2,5 y 5 cm del tronco.

Aserrado en pendientes (fig. K)

Durante el aserrado en una pendiente colóquese siempre sobre el tronco del árbol (fig. K). Para conservar el control total en el momento del "aserrado", reduzca la presión contra el extremo del corte sin dejar de agarrar con fuerza los asideros de la motosierra.

¡Atención! La motosierra no debe tocar el suelo. Cuando termine el corte, espere a que la cadena de sierra se pare antes de retirar la motosierra. Apague siempre el motor de la motosierra antes de pasar de un árbol a otro.

10. Mantenimiento

¡Aviso de advertencia! ¡Desconecte siempre primero el aparato de la alimentación de corriente antes de cualquier trabajo en la motosierra!

- Mantenga las ranuras de ventilación de la carcasa del motor limpias y despejadas. Solo tendrá permitido realizar de forma autónoma los trabajos de mantenimiento descritos en este manual. Nuestro servicio de atención al cliente deberá estar a cargo del resto de las tareas de mantenimiento.
- La sierra no debe modificarse de ningún modo, ya que en tal caso la seguridad del aparato ya no está garantizada.
- Si la motosierra no funciona correctamente a pesar de un cuidado y mantenimiento meticulosos, encargue su reparación a una empresa especializada.

Rellenado con aceite de lubricación de cadena

Limpie la tapa del depósito de aceite (14) antes de abrirla para evitar que entre suciedad en el depósito. Al trabajar con la sierra, compruebe el contenido del depósito de aceite en el indicador de nivel de aceite (15). A continuación, cierre la tapa (14) y limpie el aceite que pueda haberse derramado.

Afilamiento de la cadena de sierra

Se puede volver a afilar su cadena de sierra de forma rápida y profesional en un comercio especializado. Asimismo, en su tienda especializada podrá adquirir herramientas para el afilado de cadenas, con las que puede afilar su cadena de sierra. Preste atención al manual de instrucciones correspondiente. Cuide su herramienta con esmero. Mantenga sus piezas afiladas y limpias para trabajar correctamente y de forma segura. Siga las prescripciones de mantenimiento y las instrucciones para el cambio de herramienta.

Información de servicio

Es preciso tener en cuenta, que las siguientes piezas de este producto se someten a desgaste natural o provocado por el uso o que se necesitan las siguientes piezas como materiales de consumo. Piezas de desgaste*: Cadena de sierra, Pernos de guía, Aceite de cadena, Escobillas de carbón, Tope de garras

*¡no tiene por qué estar incluido en el volumen de entrega!

11. Almacenamiento

- Coloque el protector de cadena antes de cada transporte y almacenamiento.
- Conserve el aparato en un lugar seco y fuera del alcance de los niños.
- Si no se va a emplear el aparato, almacénalo de tal forma que no lo pueda arrancar una persona no autorizada.

¡Advertencia!

No guarde el aparato sin protección al aire libre ni en un entorno húmedo.

12. Conexión eléctrica

El electromotor instalado está conectado para utilizarse. La conexión cumple las pertinentes disposiciones VDE y DIN. Si es necesario sustituir la línea de conexión, esta debe realizarla el fabricante o su representante para evitar riesgos de seguridad. La conexión a la red por parte del cliente, así como el cable alargador utilizado deben cumplir estas normas.

- El producto cumple los requisitos de la norma EN 61000-3-11 y debe someterse a condiciones especiales de conexión. Es decir, los puntos de conexión no se pueden escoger libremente.
- Se pueden producir oscilaciones de tensión en el aparato en caso de que la alimentación de red sea desfavorable.
- El producto ha sido concebido para ser usado exclusivamente en puntos de conexión que

- a) no sobrepasen una impedancia de red máxima admisible "Z" ($Z_{\text{máx.}} = 0,294 \Omega$), o
- b) posean una capacidad de corriente continua de la red de mínimo 100 A por fase.
- El usuario deberá consultar a su empresa de suministro de energía para cerciorarse de que el punto de conexión en el que se desee hacer funcionar el producto cumpla uno de los requisitos mencionados, a) o b).

Advertencias importantes

En caso de sobrecarga del motor, este se desconecta automáticamente. Tras un tiempo de refrigeración (los tiempos varían), puede conectarse de nuevo el motor.

Línea de conexión eléctrica defectuosa

En las líneas de conexión eléctrica surgen a menudo daños de aislamiento.

Las causas para ello pueden ser:

- Zonas aprisionadas al conducir las líneas de conexión a través de ventanas o puertas entreabiertas.
- Dobleces ocasionados por la fijación o el guiado incorrectos de la línea de conexión.
- Zonas de corte al sobrepasar la línea de conexión.
- Daños de aislamiento por tirar de la línea de conexión del enchufe de la pared.
- Grietas causadas por el envejecimiento del aislamiento.

Tales líneas de conexión eléctrica defectuosas no deben utilizarse, pues suponen un riesgo para la vida debido a los daños de aislamiento.

Supervisar con regularidad las líneas de conexión eléctrica en busca de posibles daños. Durante la comprobación, preste atención a que la línea de conexión no cuelgue de la red eléctrica.

Las líneas de conexión eléctrica deben cumplir las pertinentes disposiciones VDE y DIN. Utilice solo líneas de conexión eléctrica con certificación H05VV-F.

La impresión de la denominación del tipo en el cable de conexión es obligatoria.

Motor de corriente alterna

- La tensión de la red debe ser de 230-240 V~.
- Las extensiones deben tener hasta 25 m de largo un corte transversal de 1,5 mm² sobre 25 m longitud de al menos 2,5 mm².

Las conexiones y reparaciones del equipamiento eléctrico debe realizarlas solo un experto electricista.

En caso de posibles dudas, indique los siguientes datos:

- Tipo de corriente del motor
- Datos de la placa de características de la máquina
- Datos de la placa de características del motor

13. Eliminación y reciclaje

Notas sobre el embalaje



Los materiales de embalaje son reciclables. Deseche los embalajes de forma respetuosa con el medio ambiente.

Notas sobre la Ley alemana de aparatos eléctricos y electrónicos (ElektroG)



¡Los residuos de equipos eléctricos y electrónicos no forman parte de la basura doméstica, sino que deben recogerse o eliminarse por separado!

- ¡Antes de la entrega, deben retirarse, libres de daños, las baterías usadas o las baterías recargables que no vengán instaladas de manera permanente en el aparato usado! Su eliminación está regulada por la ley alemana de baterías.
- Los propietarios o usuarios de aparatos eléctricos y electrónicos están legalmente obligados a devolverlas después de su uso.
- ¡El usuario final es responsable de eliminar sus datos personales en el aparato usado que se va a desechar!
- El símbolo del contenedor con ruedas tachado significa que los equipos eléctricos y electrónicos no deben desecharse junto con la basura doméstica.
- Los residuos de equipos eléctricos y electrónicos se pueden entregar de forma gratuita en los siguientes lugares:
 - Puntos públicos de eliminación o recogida (p. ej., obras públicas municipales)
 - Puntos de venta de dispositivos electrónicos (físicos y online), siempre que los comerciantes estén obligados a retirarlos u ofrecerlos voluntariamente.
 - Puede entregar hasta tres aparatos eléctricos usados por tipo de aparato, con una longitud máxima de canto de 25 centímetros, de forma gratuita sin necesidad de adquirir previamente un aparato nuevo del fabricante o llevarlos a otro punto de recogida autorizado en su zona.
 - En el correspondiente servicio de atención al cliente podrá encontrar condiciones de devolución adicionales de los fabricantes y distribuidores.
- Si el fabricante entrega un aparato eléctrico nuevo a un domicilio privado, el fabricante puede solicitar que el aparato eléctrico usado sea recogido de for-

ma gratuita a petición del usuario final. Para ello, póngase en contacto con el servicio de atención al cliente del fabricante.

- Estas declaraciones solo se aplican a los aparatos instalados y vendidos en los países de la Unión Europea y sujetos a la Directiva Europea 2012/19/UE. En países fuera de la Unión Europea, se pueden aplicar diferentes regulaciones a la eliminación de residuos de equipos eléctricos y electrónicos.

14. Solución de averías

Avería	Causa posible	Solución
El motor no arranca	Sin corriente eléctrica	Compruebe la toma de enchufe, el cable y la clavija de la fuente de alimentación Cable dañado: Debe ser reparado por una empresa especializada. Queda estrictamente prohibida la reparación provisional (con cinta aislante, etc.) Interruptor dañado: Debe ser reparado por una empresa especializada
	Freno de cadena	Véase la sección "Freno de cadena" y "Liberación del freno de cadena"
	Escobilla de carbón desgastada	Las escobillas de carbón deben ser reemplazadas por una empresa especializada
La cadena no se mueve	Freno de cadena	Revise el freno de cadena, y suelte en caso necesario
Rendimiento de corte insuficiente	Cadena desafilada Tensión de la cadena La cadena no está correctamente en la guía	Afile la cadena Tense correctamente la cadena Coloque correctamente la cadena
Aserrado difícil La cadena salta desde la espada	Tensión de la cadena	Tense correctamente la cadena
La cadena de sierra se calienta	Lubricación de la cadena	Compruebe el nivel de aceite y rellena en caso necesario Compruebe la lubricación de la cadena

Wyjaśnienie symboli na urządzeniu

	<p>Ostrzeżenie! W przypadku nieprzestrzegania może wystąpić zagrożenie dla życia, niebezpieczeństwo odniesienia obrażeń lub ryzyko uszkodzenia narzędzia!</p>
	<p>Przed uruchomieniem należy przeczytać niniejszą instrukcję obsługi i przestrzegać wskazówek bezpieczeństwa!</p>
	<p>Zawsze nosić okulary ochronne, ochronę słuchu i hełm ochronny.</p>
	<p>Podczas korzystania z urządzenia zawsze nosić rękawice ochronne.</p>
	<p>Podczas korzystania z urządzenia zawsze należy nosić antypoślizgowe buty ochronne z zabezpieczeniem przed przecięciem.</p>
	<p>Ważne jest, aby nosić odzież ochronną na stopy, nogi, ręce i przedramiona.</p>
	<p>Jeśli kabel zasilający jest uszkodzony lub rozdarty, musi być odłączony od zasilania.</p>
	<p>Klasa zabezpieczenia II (Podwójna izolacja)</p>
	<p>Ostrzeżenie! Niebezpieczeństwo odrzutu. Uważaj na odbijanie piły łańcuchowej i unikaj kontaktu z końcówką szyny.</p>
	<p>Nie używaj urządzenia jedną ręką.</p>
	<p>Zawsze używaj urządzenia obiema rękami.</p>
	<p>Nie wystawiaj urządzenia na deszcz. Urządzenie nie może być wilgotne lub być używane w wilgotnym otoczeniu.</p>
	<p>Gwarantowany poziom mocy akustycznej</p>

Spis treści:
Strona:

1.	Wprowadzenie.....	103
2.	Opis urządzenia (rys. 1 - 4).....	103
3.	Zakres dostawy.....	103
4.	Użycie zgodne z przeznaczeniem	104
5.	Wskazówki bezpieczeństwa	104
6.	Dane techniczne	107
7.	Montaż i obsługa.....	108
8.	Uruchamianie	109
9.	Wskazówki dotyczące pracy.....	109
10.	Konserwacja.....	113
11.	Przechowywanie	114
12.	Przyłącze elektryczne.....	114
13.	Utylizacja i recykling.....	114
14.	Usuwanie usterek.....	116
15.	Deklaracja zgodności.....	245

1. Wprowadzenie

Producent:

Scheppach GmbH
Günzburger Straße 69
D-89335 Ichenhausen

Szanowny kliencie,

Życzymy wiele radości i sukcesów w trakcie pracy z nowo nabytym urządzeniem.

Wskazówka:

W świetle obowiązującego prawa dotyczącego odpowiedzialności za produkt producent tego urządzenia nie odpowiada za szkody, które powstały w tym urządzeniu lub poprzez jego działanie, podczas:

- nieprawidłowej obsługi,
- nieprzestrzegania instrukcji obsługi,
- napraw przeprowadzanych przez osoby trzecie, nieautoryzowanych fachowców,
- montażu i wymiany na nieoryginalne części,
- użytkowania niezgodnego z przeznaczeniem,
- awarii instalacji elektrycznej, w przypadku nieprzestrzegania przepisów elektrycznych i przepisów VDE: 0100, DIN 57113 / VDE 0113.

Rekomendujemy Państwu:

Przed montażem i pierwszym uruchomieniem przeczytajcie Państwo cały tekst instrukcji obsługi.

Instrukcja obsługi powinna Państwu ułatwić poznanie urządzenia oraz możliwości jego eksploatacji zgodnej z przeznaczeniem.

Instrukcja obsługi zawiera ważne wskazówki umożliwiające bezpieczną, fachową i ekonomiczną pracę z tym urządzeniem oraz informuje, jak uniknąć niebezpieczeństw, oszczędzić na kosztach napraw, ograniczyć czas przestojów i zwiększyć niezawodność oraz okres użytkowania urządzenia.

Oprócz zasad bezpieczeństwa zawartych w instrukcji obsługi koniecznie musicie Państwo dodatkowo przestrzegać przepisów dot. eksploatacji maszyn, obowiązujących w Państwa kraju.

Prosimy, żebyście Państwo przechowywali instrukcję obsługi przy urządzeniu i zabezpieczyli ją przed zanieczyszczeniami i wilgocią w plastikowej osłonie. Przed podjęciem pracy każda osoba obsługująca musi ją przeczytać i dokładnie przestrzegać. Maszyna może być obsługiwana jedynie przez osoby, które zostały poinstruowane i przeszkolone odnośnie jej użytkowania i związanych z tym niebezpieczeństw. Należy przestrzegać minimalnego wieku pracowników. Obok wskazówek dot. bezpieczeństwa zawartych w tej instrukcji obsługi oraz przepisów obowiązujących w Państwa kraju, należy również przestrzegać innych powszechnie uznanych technicznych norm dot. eksploatacji urządzeń do obróbki drewna.

Nie ponosimy odpowiedzialności za wypadki lub szkody powstałe wskutek nieprzestrzegania niniejszej instrukcji oraz wskazówek bezpieczeństwa. Nie ponosimy odpowiedzialności za wypadki ani szkody powstałe wskutek nieprzestrzegania niniejszej instrukcji oraz wskazówek bezpieczeństwa.

2. Opis urządzenia (rys. 1 - 4)

1. Uchwyt tylny
2. Uchwyt przedni
3. Przednia ochrona rąk / hamulec łańcuchowy
4. Łańcuch tnący
5. Nakrętka zabezpieczająca / system SDS
6. Osłona koła łańcuchowego
7. Miecz (szyna prowadząca)
8. Tylne ochrona rąk
9. Przewód zasilania
10. Ogranicznik pazurowy
11. Blokada włączenia
12. Uchwyt odciążający
13. Włącznik/wyłącznik
14. Pokrywa zbiornika oleju
15. Wskaźnik poziomu oleju
16. Koło łańcuchowe
17. Sworznie prowadzące
18. Wskaźnik pracy

3. Zakres dostawy

- Otworzyć opakowanie i wyjąć ostrożnie urządzenie.
- Usunąć materiał opakowaniowy oraz zabezpieczenia opakowania/transportowe (jeśli występują).
- Sprawdzić, czy zakres dostawy jest kompletny.
- Sprawdzić urządzenie i elementy wyposażenia pod kątem uszkodzeń transportowych.
- W miarę możliwości zachować opakowanie do zakończenia okresu gwarancyjnego.

⚠ UWAGA!

Urządzenie i materiały opakowaniowe nie mogą służyć jako zabawka dla dzieci! Nie pozwalać dzieciom na zabawę plastikowymi torebkami, foliami lub małymi częściami! Istnieje niebezpieczeństwo połamania i uduszenia!

- Elektryczna pilarka łańcuchowa
- Instrukcja użytkowania
- Łańcuch
- Miecz (prowadnica łańcucha)
- Pokrowiec na miecz

4. Użycie zgodne z przeznaczeniem

Maszyna odpowiada obowiązującej dyrektywie maszynowej WE.

Przed rozpoczęciem pracy na maszynie muszą być zamontowane wszystkie urządzenia ochronne i zabezpieczające.

- Operator jest odpowiedzialny w obszarze roboczym za bezpieczeństwo osób trzecich.
- Maszyna jest przeznaczona do obsługi przez jedną osobę.
- Przestrzegać wszystkich wskazówek bezpieczeństwa i ostrzegawczych umieszczonych na maszynie.
- Wszystkie wskazówki dotyczące bezpieczeństwa i zagrożeń, umieszczone na maszynie należy utrzymywać w stanie czytelnym.
- Maszynę można użytkować wyłącznie w nienagannym stanie technicznym, zgodnie z przeznaczeniem, przestrzegając zasad bezpieczeństwa i ze świadomością zagrożeń oraz stosując się do wskazówek zawartych w instrukcji eksploatacji!
- Zwłaszcza usterki, które mogą mieć negatywny wpływ na bezpieczeństwo, muszą być niezwłocznie usuwane!
- Przestrzegać wskazówek producenta dotyczących bezpieczeństwa, pracy i konserwacji oraz wymiarów podanych w rozdziale Dane techniczne.
- Przestrzegać odnośnych przepisów bezpieczeństwa pracy oraz pozostałych, ogólnie uznanych zasad bezpieczeństwa technicznego.
- Użytkowanie, konserwacja i naprawa maszyny są dozwolone wyłącznie dla osób, które zostały wykwalifikowane w tym zakresie i poinformowane o zagrożeniach. Samowolne zmiany na maszynie wykluczają odpowiedzialność producenta za wynikające stąd szkody.
- Maszynę wolno użytkować wyłącznie z oryginalnym wyposażeniem i narzędziami producenta.
- Każde użycie wykraczające poza wyżej podane jest uważane za niezgodne z przeznaczeniem. Za wynikające stąd szkody producent nie odpowiada; ryzyko ponosi wyłącznie użytkownik.
- Urządzenie nie zostało skonstruowane do użytku komercyjnego, rzemieślniczego lub przemysłowego.
- W przypadku wątpliwości, czy warunki robocze są bezpieczne, nie należy pracować z maszyną.
- Pilarka łańcuchowa została skonstruowana do cięcia drewna i mniejszych drzew o średnicy nieprzekraczającej długości miecza piły.

Wskazówka ostrzegawcza!

Dla własnego bezpieczeństwa, przed uruchomieniem urządzenia należy zapoznać się dokładnie z niniejszym podręcznikiem i ogólnymi wskazówkami bezpieczeństwa. Jeżeli urządzenie jest przekazywane osobom trzecim, należy zawsze dołączać instrukcję użytkowania.

5. Wskazówki bezpieczeństwa

Przeczytać wszystkie instrukcje przed przystąpieniem do posługiwania się tym narzędziem.

Ostrzeżenie: Podczas stosowania narzędzi elektrycznych należy przestrzegać wymienionych poniżej podstawowych zasad bezpieczeństwa, aby zmniejszyć ryzyko pożaru, porażenia prądem i obrażeń ciała.

Ogólne wskazówki bezpieczeństwa

- Przed podjęciem pracy z elektryczną pilarką łańcuchową należy zapoznać się dokładnie ze wszystkimi elementami obsługi.
- Należy przeciwić postępowanie się pilarką (prycinanie okrągłaków na długość na koźle do piłowania) i zwrócić się do doświadczonego użytkownika lub specjalisty o objaśnienie funkcji, sposobu działania, technik piłowania i środków ochrony indywidualnej.
- Podczas ścinania drzew przestrzegać ochrony przed hałasem i lokalnych przepisów.
- Przepisy lokalne mogą określać konieczność zaliczenia testu kwalifikacyjnego. Zasięgnąć informacji w zarządzie lasów.

Ogólne wskazówki bezpieczeństwa dla narzędzi elektrycznych

⚠ OSTRZEŻENIE Przeczytać wszystkie wskazówki dotyczące bezpieczeństwa i instrukcje.

Nieprzestrzeganie wskazówek dotyczących bezpieczeństwa i instrukcji może doprowadzić do porażenia prądem, pożaru i/lub poważnych obrażeń.

Przechowywać na przyszłość wszystkie wskazówki dotyczące bezpieczeństwa i instrukcje.

Używany we wskazówkach bezpieczeństwa termin „elektronarzędzie” odnosi się do elektronarzędzi zasilanych z sieci (za pomocą kabla zasilającego) oraz do elektronarzędzi zasilanych za pomocą akumulatora (bez kabla zasilającego).

1. Bezpieczeństwo w miejscu pracy

- **Utrzymywać obszar roboczy w czystości i zapewnić dobre oświetlenie.** Nieporządek lub brak oświetlenia obszaru roboczego może prowadzić do wypadków.

- **Nie pracować z elektronarzędziem w otoczeniu zagrożonym wybuchem, w którym znajdują się palne płyny, gazy lub pyły.** Narzędzia elektryczne wytwarzają iskry, które mogą spowodować zapłon pyłu lub oparów.
- **Nie dopuszczać, aby dzieci i inne osoby zbliżyły się do obszaru roboczego podczas używania narzędzia elektrycznego.** W chwili nieuwagi można łatwo stracić kontrolę nad urządzeniem.

2. Bezpieczeństwo elektryczne

- **Wtyczka przyłączeniowa narzędzia elektrycznego musi pasować do gniazda. Wtyczki nie wolno w żaden sposób modyfikować. Nie używać żadnych przejściówek z uziemionymi narzędziami elektrycznymi.** Niemodyfikowane wtyczki i odpowiednie gniazda zmniejszają ryzyko porażenia prądem.
- **Unikać kontaktu fizycznego z uziemionymi powierzchniami, takimi jak rury, grzejniki, piece i lodówki.** Ryzyko porażenia prądem zwiększa się, jeśli ciało użytkownika jest uziemione.
- **Nie wystawiać elektronarzędzi na deszcz i wilgoć.** Przedostanie się wody do narzędzia elektrycznego zwiększa ryzyko porażenia prądem.
- **Nie wykorzystywać kabla niezgodnie z przeznaczeniem w celu przenoszenia, zawieszania narzędzia elektrycznego lub w celu wyjęcia wtyczki z gniazda. Kabel przechowywać z dala od gorąca, oleju, ostrych krawędzi lub ruchomych części urządzeń.** Uszkodzone lub splątane kable zwiększają ryzyko porażenia prądem.
- **W przypadku pracy z narzędziem elektrycznym na wolnym powietrzu, używać wyłącznie przedłużaczy przeznaczonych również do pracy w warunkach zewnętrznych.** Zastosowanie kabla przedłużającego przystosowanego do warunków zewnętrznych zmniejsza ryzyko porażenia prądem.
- **Jeżeli użycie narzędzia elektrycznego w wilgotnym otoczeniu jest nieuniknione, używać wyłącznika ochronnego różnicowo prądowego.**
- Zastosowanie wyłącznika ochronnego prądowego zmniejsza ryzyko porażenia prądem. Zastosować wyłącznik ochronny prądowy z prądem wyzwalającym 30 mA lub mniejszym.

3. Bezpieczeństwo osób

- **Podczas pracy z narzędziem elektrycznym należy być ostrożnym, zwracać uwagę na wykonywane czynności i zachowywać zdrowy rozsądek. Nie używać narzędzia elektrycznego w stanie zmęczenia lub też będąc pod wpływem narkotyków, alkoholu lub leków.** Chwila nieuwagi podczas używania narzędzia elektrycznego może spowodować poważne obrażenia.

- **Stosować środki ochrony indywidualnej i nosić zawsze okulary ochronne.** Stosowanie środków ochrony indywidualnej, jak maska przeciwpyłowa, antypoślizgowe obuwie ochronne, kask lub naszniki ochronne, w zależności od rodzaju i zastosowania narzędzia elektrycznego, zmniejsza ryzyko odniesienia obrażeń.
- **Nie dopuszczać do niezamierzonego uruchomienia. Przed podłączeniem do zasilania i/lub akumulatora, podnoszeniem lub przenoszeniem upewnić się, że narzędzie elektryczne jest wyłączone.** Trzymanie palca na włączniku podczas przenoszenia narzędzia elektrycznego lub podłączanie włączonego urządzenia do zasilania może prowadzić do wypadków.
- **Przed włączeniem narzędzia elektrycznego usunąć narzędzia nastawcze lub klucze płaskie.** Narzędzie lub klucz znajdujące się w obracającej się części urządzenia może prowadzić do powstania obrażeń.
- **Unikać nietypowej pozycji ciała. Zadać o stabilną pozycję i zachowanie równowagi w każdej chwili.** Pozwala to na lepszą kontrolę narzędzia elektrycznego w niespodziewanych sytuacjach.
- **Nosić odpowiednią odzież. Podczas pracy nie nosić luźnej odzieży i biżuterii. Włosy, odzież i rękawice trzymać z dala od części ruchomych.** Luźna odzież, biżuteria lub długie włosy mogą zostać pochwycone przez części ruchome.
- **Jeżeli istnieje możliwość zamontowania urządzeń odsysających i odpylających, upewnić się, że są one podłączone i mogą być prawidłowo używane.** Zastosowanie odsysania pyłu może zmniejszyć zagrożenia spowodowane przez pył.

⚠ OSTRZEŻENIE! Niniejsze narzędzie elektryczne wytwarza podczas pracy pole elektromagnetyczne. Pole to może w pewnych okolicznościach wpływać negatywnie na aktywne lub pasywne implanty medyczne. W celu zmniejszenia ryzyka poważnych lub śmiertelnych obrażeń, osobom z implantami medycznymi przed użyciem narzędzia elektrycznego zalecamy konsultację z lekarzem i producentem.

4. Zastosowanie i obsługa narzędzia elektrycznego

- **Nie przeciążać urządzenia. Używać narzędzia elektrycznego przeznaczonego do danej pracy.** Odpowiednie narzędzie elektryczne umożliwia lepszą i bezpieczniejszą pracę w podanym zakresie mocy.
- **Nie używać narzędzia elektrycznego, którego włącznik jest uszkodzony.** Narzędzie elektryczne, którego nie da się włączyć lub wyłączyć, jest niebezpieczne i należy je naprawić.

- **Przed przeprowadzeniem ustawień, wymianą części wyposażenia lub odstawieniem urządzenia wyciągnąć wtyczkę z gniazda i/lub usunąć akumulator.** Ten środek ostrożności ogranicza ryzyko niezamierzonego uruchomienia narzędzia elektrycznego.
- **Nieużywane elektronarzędzie przechowywać poza zasięgiem dzieci.** Nie zezwalać na używanie urządzenia osobom, które nie są zaznajomione z jego działaniem lub nie przeczytały niniejszych instrukcji. Narzędzia elektryczne stanowią zagrożenie, jeśli są używane przez niedoświadczoną osobę.
- **Dbać należy o elektronarzędzie. Kontrolować, czy części ruchome działają prawidłowo i nie zacinają się, czy części nie są pęknięte lub uszkodzone w sposób wpływający negatywnie na działanie narzędzia elektrycznego. Przed zastosowaniem urządzenia zapewnić naprawę uszkodzonych części.** Wiele wypadków jest spowodowanych nieprawidłową konserwacją narzędzi elektrycznych.
- **Narzędzia tnące muszą być ostre i utrzymywane w stanie czystości.** Starannie konserwowane narzędzia tnące z krawędziami tnącymi rzadziej się zacinają i są łatwiejsze w obsłudze.
- **Używać elektronarzędzia, akcesoriów, narzędzi roboczych itd. zgodnie z niniejszymi instrukcjami. Uwzględnić warunki pracy i wykonywane czynności.** Używanie narzędzia elektrycznego do zastosowań innych, niż przewidziane, może prowadzić do niebezpiecznych sytuacji.

Serwis

- **Naprawę narzędzia elektrycznego może wykonywać wyłącznie wykwalifikowany personel i tylko przy użyciu oryginalnych części zamiennych.** Zapewnia to bezpieczeństwo dalszej pracy narzędzia elektrycznego.

Wskazówki bezpieczeństwa dla pilarek łańcuchowych

- **Podczas pracy pilarki trzymać wszystkie części ciała z dala od łańcucha tnącego. Przed uruchomieniem pilarki upewnić się, że łańcuch tnący nie styka się z niczym.** Jeden moment nieuwagi podczas pracy z pilarką łańcuchową może prowadzić do pochwycenia odzieży lub części ciała przez łańcuch tnący.
- **Trzymać pilarkę łańcuchową zawsze prawą ręką za tylny uchwyt, a lewą ręką za przedni uchwyt.** Trzymanie pilarki łańcuchowej podczas pracy w odwrotny sposób zwiększa ryzyko obrażeń i nie wolno go stosować.

- **Trzymać elektronarzędzie za izolowane powierzchnie uchwytu, ponieważ łańcuch tnący może natrafić na własny kabel zasilający.** Kontakt łańcucha tnącego z przewodem pod napięciem może spowodować, że również metalowe części urządzenia znajdą się pod napięciem, i doprowadzić do porażenia prądem.
- **Nosić okulary ochronne i nauszniki ochronne. Ponadto zalecane są środki ochrony głowy, rąk, nóg i stóp.** Odpowiednia odzież ochronna zmniejsza ryzyko odniesienia obrażeń w wyniku wyrzucanych wiórów lub przypadkowego dotknięcia łańcucha tnącego.
- **Nie pracować z pilarką łańcuchową na drzewie.** W przypadku używania pilarki łańcuchowej na drzewie występuje ryzyko obrażeń.
- **Zawsze zachowywać stabilną pozycję ciała i używać pilarki łańcuchowej tylko stojąc na stabilnym, pewnym i równym podłożu.** Śliskie podłoże lub niestabilna pozycja, np. na drabinie, mogą spowodować utratę równowagi lub kontroli nad pilarką łańcuchową.
- **Przepełniając naprężoną gałąź, należy liczyć się z możliwością jej odskoczenia.** Gdy przestanie działać siła naprężająca włókna drewna, odskakująca gałąź może trafić osobę obsługującą i/lub wyrwać pilarkę łańcuchową spod kontroli.
- **Szczególną ostrożność zachować przy cięciu poszycia i młodych drzew.** Pilarka łańcuchowa może pochwycić cienki materiał i wyrzucić go w stronę osoby obsługującej albo spowodować utratę równowagi.
- **Przenosić pilarkę łańcuchową w stanie wyłączonym, za przedni uchwyt, z łańcuchem tnącym odwróconym od ciała. Podczas transportu i przechowywania pilarki łańcuchowej zawsze nakładać osłonę.** Uważne obchodzenie się z pilarką łańcuchową zmniejsza prawdopodobieństwo przypadkowego dotknięcia pracującego łańcucha tnącego.
- **Stosować się do instrukcji smarowania, napinania łańcucha i wymiany akcesoriów.** Nieprawidłowo naprężony lub nasmarowany łańcuch może się zerwać lub zwiększać ryzyko odrzutu.
- **Uchwyty utrzymywać w stanie suchym, czystym i wolnym od oleju i smaru.** Tłuste, zabrudzone olejem uchwyty są śliskie i prowadzą do utraty kontroli.
- **Piłować wyłącznie drewno. Nie używać pilarki łańcuchowej do celów, do których nie jest ona przeznaczona - przykład: Nie stosować pilarki łańcuchowej do pilowania tworzyw sztucznych, murów lub materiałów budowlanych niewykonanych z drewna.** Używanie pilarki łańcuchowej do prac niezgodnych z jej przeznaczeniem może stwarzać niebezpieczne sytuacje.

Przyczyny i zapobieganie odrzutowi

Uwaga odrzut!

- Odrzut może wystąpić, gdy czubek szyny prowadzącej zetknie się z jakimś przedmiotem lub gdy drewno wygnie się i spowoduje zablokowanie pilarki łańcuchowej w trakcie cięcia.
- Kontakt z czubkiem szyny prowadzącej może w pewnych przypadkach powodować nieoczekiwaną reakcję i ruch skierowany do tyłu, w trakcie którego szyna prowadząca łańcucha jest odrzucana do góry w kierunku osoby obsługującej.
- Zablokowanie pilarki łańcuchowej na górnej krawędzi szyny prowadzącej może gwałtownie odrzucić szynę w stronę osoby obsługującej.
- Każda z tych reakcji może prowadzić do tego, że osoba obsługująca straci kontrolę nad pilarką i może doznać ciężkich obrażeń. Nie należy polegać wyłącznie na zabezpieczeniach zainstalowanych w pilarence łańcuchowej.
- Użytkownik pilarki łańcuchowej powinien podjąć różne środki ostrożności chroniące przed wypadkami i obrażeniami podczas pracy.

Odrzut jest następstwem niewłaściwego lub nieprawidłowego użycia narzędzia elektrycznego. Można go uniknąć przez zachowanie opisanych poniżej odpowiednich środków ostrożności:

- Piłkę trzymać mocno oburącz, przy czym kciuki i palce muszą obejmować uchwyty pilarki łańcuchowej (rys. L). Ciało i ramiona należy ustawić w takiej pozycji, by móc zamortyzować siłę odrzutu.
- Zachowując odpowiednie środki ostrożności, osoba obsługująca może zapanować nad siłą odrzutu. Nigdy nie puszczać pilarki łańcuchowej.
- Unikać nietypowej pozycji ciała i nie piłować powyżej wysokości ramion.
- Pozwala to uniknąć niezamierzonego zetknięcia z czubkiem szyny prowadzącej i zapewnia lepszą kontrolę nad pilarką łańcuchową w nieoczekiwanych sytuacjach.
- Zawsze stosować zalecane przez producenta prowadnice zamienne i łańcuchy tnące.
- Nieprawidłowe prowadnice zamienne i łańcuchy tnące mogą spowodować zerwanie łańcucha i/lub odrzut.
- Przestrzegać instrukcji producenta dotyczących ostrzeżenia i konserwacji łańcucha tnącego.
- Zbyt nisko ustawione ograniczniki głębokości zwiększają ryzyko odrzutu.

Dalsze wskazówki bezpieczeństwa

- Przewód przyłączeniowy ułożyć w taki sposób, by w trakcie piłowania nie doszło do jego pochwylenia przez gałęzie lub tym podobne elementy.
- Zastosować wyłącznik ochronny prądowy z prądem wyzwajającym 30 mA lub mniejszym.

- Należy stosować się ściśle do instrukcji konserwacji, kontroli i instrukcji serwisowych zawartych w niniejszej instrukcji eksploatacji.
- Uszkodzone urządzenia ochronne i części należy oddać do naszego centrum serwisowego w celu fachowej naprawy lub wymiany, o ile nie podano inaczej w instrukcji eksploatacji.
- Przed podjęciem pracy z elektryczną pilarką łańcuchową należy zapoznać się dokładnie ze wszystkimi elementami obsługi. Należy przeciwyczyć posługiwanie się pilarką (przycinanie okrągłaków na długość na koźle do piłowania) i zwrócić się do doświadczonego użytkownika lub specjalisty o objaśnienie funkcji, sposobu działania, technik piłowania i środków ochrony indywidualnej.

6. Dane techniczne

Dane dotyczące cięcia - elektryczna pilarka łańcuchowa	
Długość cięcia	44 cm
Długość miecza	45,5 cm
Pojemność zbiornika oleju	0,2 l
Typ oleju	olej odporny na zużycie
Podziałka łańcucha tnącego	3/8"
Grubość ogniów prowadzących	1,27 mm
Typ łańcucha tnącego	3/8,050x62DL
Liczba zębów koła napędowego łańcucha	7 x 9,525
Podziałka zębów koła napędowego łańcucha	3/8"
Hamulec łańcuchowy	tak
Typ szyny prowadzącej	AP18-62-507P
Napęd	
Silnik	230-240 V / 50 Hz
Moc znamionowa silnika	2400 W
Prędkość skrawania	15 m/s
Ciężar	5 kg
Ciężar bez łańcucha i miecza	4,3 kg

Zastrzega się zmiany techniczne!

Informacja i emisja hałasu mierzona według obowiązujących norm:

Ciśnienie akustyczne L_{pA} = 96,5 dB(A)

Niepewność pomiaru K_{pA} = 3 dB(A)

Moc akustyczna L_{wA} = 104,5 dB(A)

Niepewność pomiaru K_{pA} = 2,36 dB(A)

Gwarantowany poziom mocy akustycznej

L_{wA} = 107 dB(A)

Nosić naszniki ochronne.

Hałas może powodować utratę słuchu.

Wibracje A_{hv} (uchwyt przedni) = 6,02 m/s²

Wibracje A_{hv} (uchwyt tylny) = 6,55 m/s²

Niepewność pomiaru K_{PA} = 1,5 m/s²

- Podana wartość emisji drgań została zmierzona według znormalizowanej metody badań i może zostać użyta w celu porównania danego narzędzia elektrycznego z innym;
- Podana wartość emisji drgań może zostać wykorzystana do wykonania pierwszej oceny obciążenia.

Ostrzeżenie:

- W trakcie faktycznego stosowania narzędzia elektrycznego wartość emisji drgań może się różnić od podanej wartości, w zależności od rodzaju i sposobu jego zastosowania;
- Ograniczać obciążenie wibracjami do minimum. Przykładowe działania prowadzące do zmniejszenia obciążenia wibracjami to noszenie rękawic ochronnych podczas stosowania narzędzia oraz ograniczenie czasu pracy. Przy tym należy uwzględnić wszystkie części cyklu eksploatacyjnego (np. czas, w którym narzędzie elektryczne jest wyłączone, oraz czas, w którym narzędzie jest włączone, ale pracuje bez obciążenia).

7. Montaż i obsługa

Wskazówka ostrzegawcza!

Nosić zawsze okulary ochronne, naszniki ochronne, rękawice ochronne i dopasowaną odzież roboczą!

Używać pilarki łańcuchowej wyłącznie z dopuszczonymi kablami przedłużającymi (z gumową osłoną) o odpowiedniej wydajności i przyłączami dopuszczonymi do użytku zewnętrznego, odpowiednimi do wtyczki pilarki.

Pilarka łańcuchowa jest wyposażona w wyłącznik bezpieczeństwa. Działa on tylko wtedy, gdy do jednoczesnej obsługi blokady włączania (11) i włącznika (13) używa się jednej ręki.

Jeżeli pilarka łańcuchowa nie pracuje, należy odblokować hamulec łańcuchowy z użyciem przedniej ochrony rąk (3).

Montaż

Założyć szynę prowadzącą i łańcuch (rys. 1, 2, 3)

Wskazówka ostrzegawcza: Jeżeli pilarka została już podłączona do zasilania w energię: Zawsze najpierw odłączyć urządzenie od zasilania. Podczas wykonywania wszystkich prac z/przy pilarence zawsze nosić rękawice ochronne.

Ważna wskazówka: Przednia ochrona rąk (3) zawsze musi znajdować się w górnej (pionowej) pozycji (rys. 5).

Szyna prowadząca i łańcuch tnący są dostarczane osobno, tzn. w stanie niezamontowanym.

Podczas montażu poluzować najpierw nakrętkę zabezpieczającą /system SDS (5), następnie usunąć osłonę koła łańcuchowego (6). Sworzeń prowadzący (17) musi znajdować się na środku prowadnicy.

W razie potrzeby wyregulować napięcie łańcucha za pomocą nakrętki zabezpieczającej/systemu SDS (5) (rys.3).

Wskazówka ostrzegawcza! Aby unikać obrażeń w wyniku kontaktu z ostrymi krawędziami, podczas montażu, napinania i kontroli łańcucha zawsze nosić rękawice ochronne!

Przed zamontowaniem szyny prowadzącej z łańcuchem tnącym sprawdzić kierunek cięcia zębów! Kierunek działania jest wskazywany przez strzałkę na osłonie koła łańcuchowego (6). W celu określenia kierunku cięcia konieczne może być obrócenie łańcucha tnącego (4).

Przytrzymać szynę prowadzącą (7) pionowo czubkiem do góry i założyć łańcuch tnący (4), zaczynając od czubka szyny prowadzącej. Następnie zamontować szynę prowadzącą z łańcuchem tnącym w następujący sposób:

- Umieścić szynę prowadzącą z łańcuchem tnącym na kole łańcuchowym (16) i założyć sworzeń prowadzący (17).
- Poprowadzić łańcuch tnący wokół koła łańcuchowego (16) i sprawdzić, czy jest prawidłowo ułożony (patrz rys. 3).
- Założyć na górę osłonę koła łańcuchowego (6) i przymocować ostrożnie za pomocą nakrętki zabezpieczającej (5).

Następnie należy jeszcze prawidłowo napiąć łańcuch tnący.

Napinanie łańcucha tnącego

Wskazówka ostrzegawcza!

Przed przystąpieniem do wszelkich prac przy pilarence łańcuchowej zawsze najpierw odłączyć ją od zasilania w energię!

Podczas wykonywania prac przy łańcuchu zawsze nosić rękawice ochronne!

- Łańcuch tnący (4) musi spoczywać w szynie prowadzącej (7)!
- Obracać nakrętkę zabezpieczającą/system SDS (5) w kierunku zgodnym z ruchem wskazówek zegara (Rys.3), aż łańcuch tnący zostanie prawidłowo napięty.
- Łańcuch nie może być napięty zbyt mocno. Przy chłodnych warunkach pogodowych musi istnieć możliwość uniesienia łańcucha na środku szyny prowadzącej na ok. 5 mm.

- Przy ciepłej pogodzie łańcuch ulega rozciągnięciu i jest luźniej osadzony. Występuje wtedy niebezpieczeństwo zsunięcia się łańcucha z szyny prowadzącej.
- Dlatego też w razie potrzeby należy go napiąć w odpowiednim czasie.
- Jeżeli łańcuch tnący został napięty w stanie rozgrzanym, kończąc czynności, należy go ponownie poluzować. W przeciwnym razie napięcie łańcucha byłoby zbyt duże podczas jego stygnięcia i związanego z nim kurczenia się łańcucha tnącego.
- Docieranie nowego łańcucha tnącego musi trwać ok. 5 minut. Szczególnie ważne jest tutaj smarowanie łańcucha. Po fazie docierania należy sprawdzić napięcie łańcucha i ewentualnie doregulować je.

8. Uruchamianie

Napięcie i rodzaj zasilania w energię muszą odpowiadać danym na tabliczce znamionowej.

Przed rozpoczęciem pracy zawsze należy skontrolować prawidłowe działanie i bezpieczną eksploatację pilarki łańcuchowej.

Sprawdzić również, czy łańcuch jest dobrze nasmarowany i czy poziom oleju jest dostateczny (patrz rys. 4). Jeżeli poziom oleju znajduje się ok. 5 mm powyżej dolnego oznaczenia, uzupełnić olej. Jeżeli poziom oleju jest wyższy, można rozpocząć pracę.

- Włączyć pilarkę łańcuchową i trzymać ją nad podłożem. Pilarka łańcuchowa nie może dotykać podłoża. Ze względów bezpieczeństwa należy zachować minimalną odległość 20 cm. Jeżeli na podłożu pokażą się ślady oleju, oznacza to, układ smarowania łańcucha pracuje prawidłowo. Jeśli nie widać śladów oleju, oczyścić najpierw spust oleju (rys. 2, C) i przewód olejowy. W razie potrzeby skontaktować się ze specjalistycznym zakładem. (Należy jednak przedtem przeczytać odpowiednią instrukcję w rozdziale „Uzupełnianie smaru do łańcucha”).
- Ewentualnie sprawdzić napięcie i zwis łańcucha (patrz punkt „Napięcie łańcucha tnącego”).
- Sprawdzić prawidłowe działanie hamulca łańcuchowego (patrz punkt „Odblokowanie hamulca łańcuchowego”).

Włączenie

- Zwolnić hamulec łańcuchowy (3), nacisnąć blokadę włączenia (11) i uruchomić włącznik/wyłącznik (13).
- Najniższy pazur ogranicznika pazurowego (rys. 2, J) przyłożyć do drewna. Podnieść pilarkę łańcuchową za tylny uchwyt (1) i rozpocząć piłowanie drewna. Cofnąć nieco pilarkę łańcuchową i przyłożyć ogranicznik pazurowy nieco głębiej.
- Ostrożnie przy cięciu drewna łupanego, kawałki drewna mogą ulec oderwaniu.

Uwaga!

Po włączeniu pilarka łańcuchowa pracuje od razu na pełnej prędkości.

Wyłączenie

- W celu wyłączenia zwolnić włącznik/wyłącznik (13) na tylnym uchwycie.
- Podczas wyłączania za pomocą włącznika/wyłącznika pilarka łańcuchowa zatrzymuje się w 1 sekundzie, przy znacznym iskrzeniu. Jest to całkiem normalne zjawisko i nie ma negatywnego wpływu na prawidłowe działanie pilarki łańcuchowej.
- Po zakończeniu pracy z pilarką łańcuchową: Zawsze oczyścić łańcuch tnący i miecz i założyć ochronę łańcucha.
- Przy wyzwoleniu hamulca łańcuchowego następuje natychmiastowe dezaktywowanie pilarki łańcuchowej

Objaśnienie wskaźnik pracy (18) (rys. 2)

Zielona dioda LED:

Zielona dioda LED świeci, gdy urządzenie pracuje.

9. Wskazówki dotyczące pracy

Transport piły łańcuchowej

Przed rozpoczęciem transportu piły łańcuchowej bezwzględnie należy zawsze wyjąć wtyczkę z gniazda i założyć ochronę łańcucha na szynę i łańcuch. W przypadku wykonywania kilku cięć należy wyłączać pilarkę pomiędzy nimi.

Kabel przedłużający

Stosować wyłącznie kable przedłużające przeznaczone do użytku na wolnym powietrzu. Przekrój kabla (maks. długość kabla przedłużającego: 75 m) musi wynosić co najmniej 2,5 mm². Ze względów bezpieczeństwa kabel przedłużający musi być zakończony pętlą poprowadzoną przez uchwyt odciążający w obudowie (rys. M).

Kable przedłużające o długości powyżej 30 m wpływają negatywnie na wydajność piły łańcuchowej.

Smarowanie łańcucha

W celu ochrony przed nadmiernym zużyciem łańcuch tnący i szyna prowadząca muszą być równomiernie smarowane podczas pracy. Smarowanie odbywa się w sposób automatyczny. Nigdy nie pracować bez smarowania łańcucha. Jeżeli łańcuch pracuje w stanie suchym, w krótkim czasie nastąpi poważne uszkodzenie całego urządzenia tnącego.

Dlatego zawsze przed rozpoczęciem pracy skontrolować smarowanie łańcucha i poziom oleju (rys. 4). Nie uruchamiać pilarki, jeżeli poziom oleju znajduje się poniżej oznaczenia „min.”.

- Min.: Jeżeli poziom oleju na wskaźniku (15) znajduje się już tylko 5 mm powyżej dolnego oznaczenia, uzupełnić olej.
- Maks.: Uzupełnić olej, aż do osiągnięcia maksymalnego stanu na wskaźniku (15).

Smar łańcuchowy

Znaczny wpływ na trwałość łańcucha tnącego i szyny prowadzącej ma również jakość zastosowanego smaru. Nie używać oleju zużytego! Stosować wyłącznie smary przyjazne dla środowiska. Smar łańcuchowy przechowywać wyłącznie w zbiornikach spełniających właściwe wymagania.

Miecz

Miecz (7) jest szczególnie mocno eksploatowany na czubku (nosie) oraz na dole. Aby uniknąć jednostronnego zużycia, obrócić szynę prowadzącą podczas ostrzenia łańcucha.

Koło łańcuchowe

Koło łańcuchowe (16) jest szczególnie mocno eksploatowane. W przypadku oznak znacznego zużycia zębów należy wymienić koło łańcuchowe. Zużyte koło łańcuchowe powoduje skrócenie trwałości łańcucha tnącego. Wymiana koła łańcuchowego musi być wykonana w specjalistycznym sklepie lub specjalistycznym zakładzie.

Ochrona łańcucha

Natychmiast po zakończeniu pracy i podczas transportu założyć ochronę łańcucha na łańcuch i szynę prowadzącą.

Hamulec łańcuchowy

W przypadku odrzutu pilarki następuje uruchomienie hamulca łańcuchowego (3) poprzez przednią ochronę rąk (3). Przednia ochrona rąk (3) jest dociskana grzbietem dłoni do przodu. W wyniku tego, poprzez działanie hamulca łańcuchowego, następuje zatrzymanie piły łańcuchowej lub silnika w ciągu 0,15 sekundy. (rys. 5, H).

Odblokowanie hamulca łańcuchowego (rys. 5)

Aby przywrócić stan gotowości pilarki do pracy, należy usunąć blokadę łańcucha tnącego. W tym celu wyłączyć najpierw pilarkę łańcuchową.

Następnie odchylić przednią ochronę rąk (3) z powrotem do pionowej pozycji wyjściowej, aż do jej zaskoczenia (rys. 5, I). Tym samym hamulec łańcuchowy jest ponownie w pełni sprawny.

Ochrona pilarki łańcuchowej

Nie wolno używać pilarki łańcuchowej podczas deszczu ani w wilgotnym otoczeniu.

Wskazówka ostrzegawcza: Jeżeli kabel przedłużający jest uszkodzony, natychmiast wyjąć wtyczkę z gniazda. Nie wolno pracować z uszkodzonym kablem.

- Skontrolować, czy pilarka łańcuchowa nie jest uszkodzona. Przed pierwszym użyciem urządzenia starannie skontrolować urządzenia ochronne lub ewentualne nieznacznie uszkodzone części pod kątem prawidłowego i zgodnego z przeznaczeniem działania.
- Skontrolować prawidłowe działanie ruchomych części.
- Wszystkie części muszą być prawidłowo zamontowane, a wszystkie warunki spełnione, aby zagwarantować prawidłową pracę pilarki łańcuchowej.
- Naprawę lub wymianę uszkodzonych urządzeń i elementów zabezpieczających należy zlecić specjalistycznemu zakładowi, o ile nie podano inaczej w niniejszej instrukcji obsługi.

Wskazówki dotyczące praktycznego zastosowania

Odrzut

Aby uniknąć wypadków podczas piłowania, nie piłować czubkiem szyny prowadzącej, gdyż może dojść do nagłego odrzutu pilarki w górę i do tyłu.

Podczas pracy z pilarką zawsze nosić kompletne wyposażenie ochronne i dopasowaną odzież roboczą.

Odrzut to ruch szyny prowadzącej skierowany w górę i/lub do tyłu, który może wystąpić, gdy łańcuch tnący trafi na czubku miecza na przeszkodę (przedmiot).

Zawsze zabezpieczyć solidnie element obrabiany. W celu przytrzymania elementu obrabianego zastosować przyrządy mocujące. Ułatwia to pewną obsługę pilarki łańcuchowej oburącz.

Odrzut prowadzi do niekontrolowanego zachowania pilarki, niebezpieczeństwo to występuje zwłaszcza w przypadku luźnego lub stępionego łańcucha tnącego. Niedostatecznie naostrzony łańcuch zwiększa ryzyko odrzutu. Nigdy nie piłować powyżej wysokości ramion.

Porady dotyczące praktycznego zastosowania pilarki

Ważne wskazówki

- Używać urządzenia wyłącznie do piłowania drewna. Nie obrabiać metalu, plastiku, murów, materiałów budowlanych, które nie są wykonane z drewna.
- Wyłączyć silnik, jeżeli pilarka zetknie się z ciałem obcym. Skontrolować pilarkę i w razie potrzeby naprawić ją.
- Chronić łańcuch przed zanieczyszczeniami i piaskiem. Nawet niewielkie ilości zanieczyszczeń mogą prowadzić do szybkiego stępienia łańcucha i zwiększenia ryzyka odrzutu.

- W celu przeciwczenia zacząć od przepiłowania mniejszych pni, aby nabyć wyczucia urządzenia, zanim przystąpi się do trudniejszych prac.
- Rozpoczynając piłowanie, docisnąć obudowę pilarki łańcuchowej do pnia drzewa.
- Pozwolić pilarce na swobodną pracę. Lekko docisnąć do dołu.
- Aby po wyjściu łańcucha z drewna nie stracić panowania nad urządzeniem, pod koniec cięcia nie wywierać nacisku na pilarkę.

Ścinanie drzew - wyłącznie z odpowiednim wykształceniem

Ostrożnie!: Uważać na złamane lub obumarłe gałęzie, które spadają podczas piłowania i mogą spowodować poważne obrażenia.

Nie piłować w pobliżu budynków ani przewodów prądowych, jeżeli nie ma pewności, w którą stronę upadnie ścinane drzewo. Nie pracować nocą, gdy panuje gorsza widoczność, ani podczas deszczu, opadów śniegu czy podczas burzy, ponieważ nie da się wtedy przewidzieć kierunku upadku drzewa.

- Pracę z pilarką łańcuchową należy zaplanować z góry.
- Obszar roboczy wokół drzewa powinien być czysty, by umożliwić zajęcie stabilnej pozycji.
- Podczas prac na pochyłym terenie operator maszyny powinien przebywać zawsze powyżej obszaru roboczego, ponieważ drzewo po ścięciu stoczy się lub zsunie się najprawdopodobniej na dół.
- Uważać na nadłamane lub obumarłe gałęzie, które spadają i mogłyby spowodować ciężkie obrażenia.

Następujące warunki mogą wpływać na kierunek upadku drzewa:

- Kierunek i prędkość wiatru
- Nachylenie drzewa. Nachylenie nie zawsze jest możliwe do rozpoznania ze względu na nierówności lub spadzistość terenu. Do określenia nachylenia drzewa użyć pionu lub poziomnicy.
- Gałęzie (i tym samym środek ciężkości) tylko z jednej strony.
- Drzewa i przeszkody wokół

W przypadku równoczesnego piłowania i ścinania przez dwie osoby, odległość między piłującymi i ścinającymi osobami powinna być równa co najmniej dwukrotnej wysokości ścinanego drzewa. Podczas ścinania drzew zwracać uwagę na to, by nie stwarzać zagrożenia dla innych osób, nie trafić na przewody zasilające i nie spowodować szkód materialnych. Jeżeli drzewo zetknie się z przewodem zasilającym, natychmiast zawiadomić o tym dany zakład dystrybucyjny.

Uważać na zniszczone i zbutwiałe części drzew. Jeżeli pień jest zbutwiał, może nagle się złamać i spaść na operatora. Upewnić się, czy występuje dostateczna przestrzeń dla upadającego drzewa.

Zachowywać odległość równą 2 i 1/2 długości drzewa do następnej osoby lub innych obiektów. Hałas silnika może zagłuszyć okrzyki ostrzegawcze. Usunąć z miejsca piłowania brud, kamienie, luźną korę, gwoździe, klamry i druty.

Udostępnić drogę ucieczki (rys. A)

Przed rozpoczęciem ścinania należy zaplanować drogę ucieczki i w razie potrzeby udostępnić ją. Droga ucieczki powinna przebiegać od spodziewanej linii upadku ukośnie do tyłu (rys. A).

Pozycja 1: Droga ucieczki

Pozycja 2: Kierunek upadku drzewa

Ścinanie dużych drzew - wyłącznie z odpowiednim wykształceniem (od średnicy 15 cm)

Do ścinania drzew stosuje się metodę podcięcia. Z boku drzewa wycina się klin zgodnie z żądanym kierunkiem upadku. Po wykonaniu po drugiej stronie drzewa cięcia obalającego, drzewo upada w kierunku klina.

Wskazówka: Jeżeli drzewo posiada duże korzenie podporowe, należy je usunąć przed wykonaniem nacięcia. Jeżeli pilarka jest używana do usuwania korzeni podporowych, łańcuch tnący nie powinien stykać się z podłożem, aby nie doszło do jego stępienia.

Podcięcie i ścinanie drzewa (rys. B-C)

- Wykonać karb pod kątem prostym do kierunku upadku na głębokość 1/3 średnicy drzewa. Najpierw wykonać dolne, poziome nacięcie karbu (rys. B, poz. 1). Pozwoli to na uniknięcie zaklinowania łańcucha tnącego lub szyny prowadzącej przy wykonywaniu drugiego nacięcia karbu (rys. B, poz. 2). Następnie usunąć wycięty klin.
- Potem po przeciwnej stronie drzewa wykonać cięcie obalające (rys. B, poz. 3). Rozpocząć przy tym ok. 5 cm powyżej środka karbu. Cięcie obalające wykonać równoległe do poziomego nacięcia karbu. Cięcie obalające (poz. 3) wykonać tylko na taką głębokość, by pozostał jeszcze przesmyk (poz. 4) (listwa obalająca), który spełni funkcję zawiasu. Przesmyk zapobiega obróceniu się drzewa i upadnięciu w niewłaściwym kierunku. Nie przepiłować przesmyku.

Wskazówka: Przy zbliżeniu cięcia obalającego do przesmyku drzewo powinno zacząć upadać. Jeżeli okaże się, że drzewo nie upada w pożądanym kierunku lub odchyła się do tyłu i zaciska łańcuch tnący, przerwać cięcie obalające i w celu otwarcia nacięcia i przechylenia drzewa we właściwym kierunku upadku użyć klinów z drewna, tworzywa sztucznego lub aluminium.

Gdy drzewo zacznie upadać, usunąć pilarkę łańcuchową z nacięcia, wyłączyć, odłożyć i opuścić obszar zagrożenia zaplanowaną drogą ucieczki. Uważać na spadające gałęzie i nie potykać się.

- Zwracać uwagę na oznaki, że drzewo zaczyna upadać: Odgłosy pękania, otwarcie cięcia obalającego lub ruch gałęzi na górze.
- Aby uniknąć obrażeń, nie ciąć pilarką drzew przewróconych tylko częściowo. Szczególną uwagę zwrócić na drzewa częściowo przewrócone, które nie są podparte.
- Jeżeli drzewo nie upadnie całkowicie, odstawić pilarkę i skorzystać z wciągarki linowej, wielokrążka lub ciągnika.

Cięcie obalonego drzewa (dzielenie pnia)

Pod pojęciem „dzielenie pnia” rozumie się dzielenie obalonego drzewa na pnie o żądanej długości.

Ostrożnie! Nie stawać na pniu podczas jego cięcia. Pień może się stoczyć, co skutkuje utratą równowagi i kontroli nad urządzeniem. Nie wykonywać piłowania na spadzistym podłożu. Zadbaj o stabilną pozycję i równomierne rozłożenie ciężaru ciała na obu stopach. Jeśli to możliwe, pień należy podeprzeć gałęziami, belkami lub klinami.

Ważne wskazówki

- Ciąć zawsze tylko jeden pień lub jedną gałąź.
- Zachować ostrożność przy cięciu połamanego drewna. Ostre kawałki drewna mogą trafić operatora.
- Małe pnie lub gałęzie ciąć na koźle do piłowania. Przytrzymywanie pnia przez inną osobę podczas jego cięcia jest niedozwolone. Również nie przytrzymywać pnia nogą ani stopą.
- Nie używać piły do cięcia w miejscach, gdzie pnie, korzenie i inne części drzewa są splątane. Wyciągnąć pnie na wolną przestrzeń i zaczynać od pni odkrytych.

Różne cięcia w celu podzielenia pnia (rys. D)

Ostrożnie! W przypadku zakleszczenia pilarki w pniu nie wyciągać jej na siłę. Mogłoby to doprowadzić do utraty kontroli nad urządzeniem i powstania ciężkich obrażeń i/lub urządzenia pilarki. Zatrzymać pilarkę i wsunąć do nacięcia klin z plastiku lub drewna, aż będzie można delikatnie wysunąć pilarkę. Ponownie uruchomić pilarkę i ostrożnie kontynuować cięcie. Nigdy nie uruchamiać pilarki zakleszczonej w pniu.

Cięcie od góry (rys. E, poz. 1)

W celu wykonania cięcia od góry zacząć od górnej strony pnia i docisnąć pilarkę do pnia. Podczas cięcia od góry dociskać tylko z niewielką siłą na dół.

Cięcie od dołu (rys. E, poz. 2)

W celu wykonania cięcia od dołu zacząć od dolnej strony pnia i docisnąć górną stronę pilarki do pnia. Podczas cięcia od dołu ciągnąć w górę tylko z niewielką siłą. Mocno przytrzymać pilarkę, aby nie stracić kontroli nad urządzeniem. Pilarka wywiera nacisk do tyłu (w kierunku operatora).

Ostrożnie! Podczas cięcia od dołu nigdy nie trzymać pilarki na odwrót. W tej pozycji operator nie ma kontroli nad urządzeniem. Pierwsze cięcie wykonywać zawsze po stronie naprężenia pnia. Strona naprężenia jest tam, gdzie skoncentrowany jest nacisk ciężaru pnia.

Dzielenie pnia bez podparcia (rys. F)

- Jeżeli pień drzewa spoczywa równomiernie na całej długości, cięcie wykonuje się od góry (poz. 1).
- Uważać na to, by nie ciąć w podłoże.

Dzielenie pnia podpartego z jednej strony (rys. G)

- Jeżeli pień drzewa spoczywa jednym końcem na podłożu, pierwsze cięcie (poz. 1) wykonać od dołu (1/3 średnicy pnia), aby zapobiec odłupywaniu kawałków.
- Drugie cięcie wykonać od góry (2/3 średnicy) na wysokości pierwszego cięcia, aby zapobiec zakleszczeniu.

Dzielenie pnia podpartego z obu stron (rys. H)

- Jeżeli pień drzewa spoczywa na obu końcach na podłożu, pierwsze cięcie (poz. 1) wykonać od góry (1/3 średnicy pnia), aby zapobiec odłupywaniu kawałków.
- Drugie cięcie wykonać od dołu (2/3 średnicy) na wysokości pierwszego cięcia, aby zapobiec zakleszczeniu.

Okrzesywanie i przycinanie

Ostrożnie! Zawsze zachowywać ostrożność i chronić się przed odrzutem. Podczas okrzyszowania lub przycinania gałęzi uważać, by pracujący łańcuch na czubku szyny prowadzącej nie zetknął się z innymi gałęziami ani obiektami. Może to prowadzić do poważnych obrażeń.

Ostrożnie! W celu okrzyszowania lub przycinania nie wolno wchodzić na drzewo. Nie stać na drabinie, podeście itp. Mogłoby to doprowadzić do utraty równowagi i kontroli nad urządzeniem.

Ważne wskazówki

- Pracować powoli, trzymając pilarkę mocno oburącz. Zadbaj o stabilną pozycję i równowagę.
- Uważać na odskoki gałęzi. Zachować szczególną ostrożność podczas cięcia małych gałęzi. Pilarka łańcuchowa może pochwycić elastyczny materiał i odrzucić go w stronę osoby obsługującej albo spowodować utratę równowagi.

- Uważać na odskoki gałęzi. Dotyczy to szczególnie gałęzi odgiętych lub obciążonych. Unikać zetknięcia z gałęzią lub piłą w momencie rozprężenia włókien drewna.
- Obszar roboczy powinien być czysty. Uprzątnąć gałęzie z drogi, by uniknąć ryzyka potknięcia.

Okrzesywanie (rys. J)

- Okrzesywanie to usuwanie gałęzi obalonego drzewa.
- Większe gałęzie pozostawić pod obalonym drzewem, aby stanowiły podporę podczas dalszej pracy.
- Rozpocząć od podstawy obalonego drzewa i przesuwając się w kierunku czubka. Mniejsze gałęzie obcinać jednym cięciem w kierunku wzrostu (strzałki rys. J).
- Zwracać uwagę, by drzewo znajdowało się stale pomiędzy operatorem a pilarką.
- Większe, podpierające gałęzie ciąć metodami opisanymi w punkcie „Dzielenie pnia bez podparcia”.
- Naprężone gałęzie ciąć zawsze od dołu do góry, aby uniknąć zakleszczenia pilarki.
- Małe, swobodnie zwisające gałęzie ciąć zawsze stosując cięcie od góry. Przy cięciu od dołu mogłyby wpaść do pilarki lub zakleszczyć ją.

Przycinanie (rys. I)

Ostrożnie! Przycinać gałęzie wyłącznie na lub poniżej wysokości ramion. Nigdy nie przycinać gałęzi powyżej wysokości ramion. Czynności takie zlecić specjalistom.

- Pierwsze cięcie (poz. 1) wykonywać w dolnej części gałęzi na 1/3.
- Drugim cięciem (poz. 2) przeciąć całą gałąź. Trzecie cięcie (rys. 3) to cięcie od góry oddzielające gałąź od pnia na 2,5 do 5 cm.

Cięcie na zboczu (rys. K)

Podczas cięcia na zboczu należy stać zawsze powyżej pnia drzewa (rys. K). Aby zachować całkowitą kontrolę w momencie „przecięcia”, należy pod koniec piłowania zmniejszyć docisk bez zwalniania mocnego trzymania uchwytów pilarki łańcuchowej.

Ostrożnie! Nie dopuścić do zetknięcia łańcucha tnącego z podłożem.

Po zakończeniu cięcia odczekać przed wyjęciem pilarki do całkowitego zatrzymania się łańcucha tnącego. Przed przejściem od jednego do drugiego drzewa zawsze wyłączać silnik pilarki łańcuchowej.

10. Konserwacja

Wskazówka ostrzegawcza! Przed przystąpieniem do wszelkich prac przy pilarence łańcuchowej zawsze najpierw odłączyć ją od zasilania w energię!

- Szczeliny wentylacyjne w obudowie silnika muszą być zawsze czyste i odkryte. Samodzielnie wolno wykonywać wyłącznie prace konserwacyjne opisane w tej instrukcji obsługi. Wszystkie inne czynności konserwacyjne muszą być wykonywane przez nasz serwis.
- Pilarki nie wolno w żaden sposób modyfikować, ponieważ nie jest wtedy zagwarantowane bezpieczeństwo urządzenia.
- Jeżeli mimo starannej konserwacji i utrzymywania pilarka w pewnym momencie nie będzie działała prawidłowo, należy oddać ją do naprawy do specjalistycznego zakładu.

Uzupełnianie oleju smarowego łańcucha

Przed otwarciem pokrywy zbiornika oleju (14) oczyścić ją, by nie dopuścić do przedostania się zanieczyszczeń do zbiornika. Podczas pracy z pilarką kontrolować zawartość zbiornika oleju na wskaźniku poziomu oleju (15).

Po zakończeniu zamknąć starannie pokrywę (14) i zetrzeć ewentualny przelany olej.

Ostrzenie łańcucha tnącego

Pilarkę łańcuchową można naostrzyć szybko i w sposób fachowy w sklepie specjalistycznym. Tam również można nabyć przyrządy do ostrzenia łańcucha umożliwiające samodzielne ostrzenie łańcucha tnącego. Przestrzegać odpowiedniej instrukcji obsługi. Dbać należy o sprzęt. Narzędzia utrzymywać w stanie czystym i naostrzonym, aby umożliwić skuteczną i bezpieczną pracę. Przestrzegać wskazówek dotyczących konserwacji i wymiany narzędzi.

Informacje serwisowe

Należy wziąć pod uwagę, że następujące części tego produktu podlegają normalnemu podczas eksploatacji lub naturalnemu zużyciu bądź że następujące części konieczne są jako materiały eksploatacyjne. Części zużywające się*: Łańcuch tnący, Szyna prowadząca, Olej łańcuchowy, Szczotki węglowe, Ogranicznik pazurowy

* nie zawsze wchodzą w zakres dostawy!

11. Przechowywanie

- Przed każdym transportem i przechowywaniem zamocować ochronę łańcucha.
- Przechowywać urządzenie w miejscu suchym, poza zasięgiem dzieci.
- Jeżeli urządzenie nie jest używane, przechowywać w taki sposób, aby nie zostało uruchomione przez osoby nieupoważnione.

Ostrzeżenie!

Nie przechowywać urządzenia bez ochrony na wolnym powietrzu lub w otoczeniu wilgotnym.

12. Przyłącze elektryczne

Zainstalowany silnik elektryczny jest gotowy do eksploatacji. Przyłącze odpowiada właściwym przepisom VDE (Związek Elektryków Niemieckich) oraz normom DIN. Jeżeli wymagana jest wymiana przewodu przyłączeniowego, należy zlecić jego wymianę przez producenta lub jego przedstawiciela, aby uniknąć zagrożeń dla bezpieczeństwa.

Przyłącze sieciowe udostępniane przez klienta oraz przedłużacz muszą być zgodne z powyższymi przepisami.

- Produkt odpowiada wymogom normy EN 61000-3-11 i jest odbiornikiem objętym specjalnymi warunkami przyłączenia. Oznacza to, iż niedopuszczalne jest podłączanie go do sieci w dowolnie wybranych miejscach.
- Przy niekorzystnych warunkach zasilania urządzenie może spowodować przejściowe wahania napięcia.
- Urządzenie może być podłączane do sieci jedynie w punktach:
 - a) nie przekraczających maksymalnej, dopuszczalnej impedancji "Z" (Zmaks. = 0,294 Ω) lub
 - b) w których wytrzymałość sieci na obciążenie prądem stałym wynosi przynajmniej 100 A na fazę
- Użytkownik musi się upewnić w odpowiednim zakładzie energetycznym, iż miejsce, w którym chce on podłączyć urządzenie odpowiada jednemu z wyżej wymienionych wymogów a) lub b).

Ważna wskazówka

W przypadku przeciążenia silnika wyłącza się on samoczynnie. Po czasie chłodzenia (zróżnicowany), silnik można ponownie uruchomić.

Uszkodzone przyłącze elektryczne

Na przewodach elektrycznych powstają często uszkodzenia izolacji.

Przyczyną może być:

- Ściskanie, w przypadku gdy przewody są prowadzone przez okna lub szczeliny w drzwiach.
- Zagięcia, w przypadku nieprawidłowego zamocowania lub prowadzenia przewodów.
- Przecięcia, w przypadku najeżdżania na przewody.
- Uszkodzenia izolacji, w przypadku wrywania z gniazdka naściennego.
- Pęknięcia, w przypadku starej izolacji.

Uszkodzone przewody elektryczne nie mogą być stosowane i ze względu na uszkodzenie izolacji zagrażają życiu.

Elektryczne przewody należy regularnie kontrolować pod kątem uszkodzeń. Pamiętać, by podczas sprawdzania przewodu nie był on podłączony do sieci elektrycznej.

Przewody elektryczne muszą odpowiadać właściwym przepisom VDE (Związek Elektryków Niemieckich) oraz normom DIN. Stosować wyłącznie przewody elektryczne z oznaczeniem H05VV-F.

Odpowiednia informacja znajduje się na oznaczeniu typu, umieszczonym na przewodzie.

Silnik prądu przemiennego

- Napięcie sieciowe musi wynosić 230-240 V~
- Przedłużacze o długości 25 m muszą posiadać przekrój wynoszący 1,5 milimetra kwadratowego.

Podłączanie oraz naprawy wyposażenia elektrycznego mogą być przeprowadzane przez wykwalifikowanego elektryka.

W przypadku pytań proszę o podanie następujących danych:

- Rodzaj prądu silnika
- Dane znajdujące się na tabliczce znamionowej maszyny
- Dane znajdujące się na tabliczce znamionowej silnika

13. Utylizacja i recykling

Wskazówki dotyczące opakowania



Materiały opakowaniowe nadają się do recyklingu. Opakowania należy utylizować w sposób przyjazny dla środowiska.

Wskazówki dotyczące ustawy o urządzeniach elektrycznych i elektronicznych (ElektroG)



Zużyte urządzenia elektryczne i elektroniczne nie wchodzą w skład odpadów domowych, lecz muszą być zbierane i usuwane oddzielnie!

- Zużyty sprzęt może mieć szkodliwy wpływ na środowisko i zdrowie ludzi z uwagi na potencjalną zawartość niebezpiecznych substancji, mieszanin oraz części składowych. Gospodarstwo domowe spełnia ważną rolę w przyczynianiu się do ponownego użycia i odzysku surowców wtórnych, w tym recyklingu zużytego sprzętu. Na tym etapie kształtuje się postawy, które wpływają na zachowanie wspólnego dobra jakim jest czyste środowisko naturalne.
- Stare baterie lub akumulatory, które nie są na stałe zainstalowane w starym urządzeniu, należy usunąć przed oddaniem go do serwisu nie powodując zniszczenia! Ich utylizacja jest regulowana ustawą o bateriach.
- Właściciele lub użytkownicy urządzeń elektrycznych i elektronicznych są prawnie zobowiązani do ich zwrotu po zakończeniu użytkowania.
- Użytkownik końcowy jest odpowiedzialny za usunięcie swoich danych osobowych ze starego urządzenia przeznaczonego do utylizacji!
- Symbol przekreślonego kosza na śmieci oznacza, że zużytego urządzenia elektrycznego i elektronicznego nie wolno wyrzucać razem z odpadami domowymi.
- Zużyte urządzenia elektryczne i elektroniczne można bezpłatnie oddawać w następujących miejscach:
 - Publiczne punkty utylizacji lub zbiórki (np. podwórza budynków komunalnych)
 - Punkty sprzedaży urządzeń elektrycznych (stacjonarne i internetowe), o ile sprzedawcy są zobowiązani do ich odbioru lub oferują je dobrowolnie.
 - Do trzech sztuk urządzeń elektrycznych i elektronicznych każdego typu, o długości krawędzi nie większej niż 25 centymetrów, można bezpłatnie zwrócić do producenta bez konieczności wcześniejszego zakupu nowego urządzenia od producenta lub można je oddać do innego autoryzowanego punktu zbiórki w swojej okolicy.
 - W celu uzyskania informacji na temat dodatkowych warunków przyjmowania zwrotów przez producentów i dystrybutorów należy skontaktować się z odpowiednim działem obsługi klienta.
- W przypadku dostarczenia przez producenta nowego urządzenia elektrycznego do prywatnego gospodarstwa domowego, może ono zorganizować bezpłatną zbiórkę zużytych urządzeń elektrycznych i elektronicznych na wniosek użytkownika końcowego. W tym celu należy skontaktować się z działem obsługi klienta producenta.
- Niniejsze oświadczenia dotyczą wyłącznie urzą-

żeń zainstalowanych i sprzedawanych w krajach Unii Europejskiej i podlegają Dyrektywie Europejskiej 2012/19/UE. W krajach spoza Unii Europejskiej mogą obowiązywać inne przepisy dotyczące utylizacji zużytych urządzeń elektrycznych i elektronicznych.

14. Usuwanie usterek

Usterka	Możliwa przyczyna	Pomoc
Silnik nie pracuje	Brak prądu	Sprawdzić gniazdo, kabel i wtyczkę zasilania w energię Uszkodzony kabel: Zlecić naprawę w zakładzie specjalistycznym. Naprawa tymczasowa (taśma izolacyjna itd.) jest bezwzględnie zabroniona Uszkodzony przełącznik: Zlecić naprawę w zakładzie specjalistycznym.
	Hamulec łańcuchowy	Patrz rozdział „Hamulec łańcuchowy” i „Odblokowanie hamulca łańcuchowego”
	Zużyte szczotki węglowe	Zlecić wymianę szczotek węglowych w zakładzie specjalistycznym.
Łańcuch nie rusza się	Hamulec łańcuchowy	Sprawdzić hamulec łańcuchowy, w razie potrzeby odblokować
Niedostateczna skuteczność cięcia	Tępy łańcuch Napięcie łańcucha Łańcuch nie spoczywa prawidłowo w prowadnicy	Naostrzyć łańcuch Prawidłowo napiąć łańcuch Prawidłowo założyć łańcuch
Piłowanie utrudnione Łańcuch spada z miecza	Napięcie łańcucha	Prawidłowo napiąć łańcuch
Łańcuch tnący rozgrzewa się	Smarowanie łańcucha	Sprawdzić poziom oleju i ew. uzupełnić Sprawdzić smarowanie łańcucha

A készüléken található szimbólumok magyarázata

	<p>Figyelmeztetés! Be nem tartása esetén életveszély és sérülésveszély áll fenn, és megsérülhet a szerszám</p>
	<p>Üzembe helyezés előtt olvassa el a kezelési útmutatót és a biztonsági előírásokat, és mindig tartsa be azokat!</p>
	<p>Mindig viseljen védőszemüveget, hallásvédőt és sisakot.</p>
	<p>Mindig viseljen munkavédelmi kesztyűt, ha a készüléket használja.</p>
	<p>Mindig viseljen csúszásmentes biztonsági lábbelit vágásvédelemmel, ha a készüléket használja.</p>
	<p>Fontos, hogy a lábfejet, lábszárat, kézfejet és kart védő védőruházatot viseljen.</p>
	<p>Ha megsérült vagy elszakadt a hálózati kábel, azonnal válassza le az elektromos hálózatról.</p>
	<p>II. védelmi osztály (Kettős szigetelés)</p>
	<p>Figyelmeztetés! Visszacsapás (kickback) veszélye. Óvakodjon a láncfűrész visszacsapásától, és ne érjen a láncvezető sín csúcsához.</p>
	<p>Ne használja egy kézzel a készüléket.</p>
	<p>Mindig fogja mindkét kezével a készüléket.</p>
	<p>A gépet ne érje eső. A készüléknek nem szabad nedvessé válnia, és nedves környezetben sem szabad üzemeltetni.</p>
	<p>Garantált zajteljesítmény-szint</p>

Tartalomjegyzék:
Oldal:

1.	Bevezetés.....	119
2.	A készülék leírása (1 - 4 ábra).....	119
3.	Szállított elemek.....	119
4.	Rendeltetésszerűi használat.....	120
5.	Biztonsági utasítások.....	120
6.	Technikai adatok.....	123
7.	Felépítés és kezelés.....	124
8.	Üzembe helyezés.....	124
9.	Munkavégzési utasítások.....	125
10.	Karbantartás.....	129
11.	Tárolás.....	129
12.	Elektromos csatlakoztatás.....	129
13.	Megsemmisítés és újrahasznosítás.....	130
14.	Hibaelhárítás.....	131
15.	Megfelelőségi nyilatkozat.....	245

1. Bevezetés

Gyártó:

Scheppach GmbH
Günzburger Straße 69
D-89335 Ichenhausen

Tisztelt vásárló!

Sok örömet és sikert kívánunk Önnek, amikor az új készülékét használja.

Kedves Vásárló!

A hatályban lévő termékfelelősségi törvény értelmében a berendezés gyártója nem vonható felelősségre a berendezésen vagy vele kapcsolatban keletkező károkért a következő esetekben:

- szakszerűtlen kezelés,
- a használati utasítások be nem tartása,
- harmadik személy által végzett, szakképzetlen javítások,
- nem eredeti alkatrészek beszerelése és cseréje,
- szakszerűtlen használat,
- az elektromos rendszer kiesése az elektromos előírások, illetve a VDE 0100, DIN 57113 / VDE 0113 szabályozások be nem tartása miatt.

Javaslatok:

Mielőtt a berendezést összeszerelné, és üzembe helyezné olvassa el a használati útmutató teljes szövegét.

Az üzemelési utasítások célja a készülékkel való ismerkedésének megkönnyítése és a használati lehetőségeinek megismertetése.

Az üzemelési utasítások fontos megjegyzéseket tartalmaz a készülék biztonságos, szakszerű és gazdaságos használatával kapcsolatban, a veszélyek elkerülésére, a javítási költségek megspórolására, a kiesési idő csökkentésére, és a készülék megbízhatóságának és élettartamának növelésére.

A használati útmutatóba foglalt biztonsági utasításokon kívül mindenképpen be kell tartani a nemzeti érvényben lévő szabályozásokat a készülék üzemelésével kapcsolatban.

Az üzemelési utasításokat helyezze egy tiszta, műanyag mappába, hogy megóvja a szennyeződéstől és a nedvességtől, és tárolja a készülék közelében. A munka elkezdése előtt minden gépkezelőnek el kell olvasnia az utasításokat és gondosan be kell tartania őket. Csak olyan személyek használhatják a készüléket, akiket kiképeztek a gép használatáról, és a lehetséges veszélyekről, illetve kockázatokról. Be kell tartani az előírt minimális kort.

A jelen üzemelési utasításokba foglalt biztonsági előírások és a helyi országos különleges előírások kiegészítéseként be kell tartani az általánosan elismert műszaki előírásokat a azonos gépeket üzemeltetésekor.

Az útmutató, valamint a biztonsági előírások figyelmen kívül hagyásából származó balesetekért és károkért nem vállalunk felelősséget.

2. A készülék leírása (1 - 4 ábra)

1. Hátsó fogantyú
2. Első fogantyú
3. Első kézvédő/láncfék
4. Fűrészlánc
5. Biztosító anya/SDS rendszer
6. Láncburkolat
7. Vezetőlemez (vezetősín)
8. Hátsó kézvédő
9. Hálózati kábel
10. Karmos ütköző
11. Bekapcsoló retesz
12. Kábel tehermentesítő
13. Be/ki kapcsoló
14. Olajtartály zárókupakja
15. Olajsint-jelző
16. Lánckerék
17. Vezetőcsap
18. Üzem kijelzése

3. Szállított elemek

- Nyissa ki a csomagolást és óvatosan vegye ki a készüléket.
- Távolítsa el a csomagolóanyagot, valamint a csomagolási / szállítási biztosításokat (ha vannak ilyenek).
- Ellenőrizze, hogy teljes-e a szállítmány.
- Ellenőrizze a készülék és a kiegészítő alkatrészek szállítás során keletkezett sérüléseit.
- Lehetősége szerint a garancia érvényességének leteltéig őrizze meg a csomagolást.

⚠ FIGYELEM!

A készülék és a csomagolóanyag nem gyerekjáték! A gyerekek ne játsszanak a műanyag zacskókkal, fóliákkal és apró alkatrészekkel! Fennáll a lenyelés és fulladás veszélye!

- Elektromos láncfűrész
- Használati útmutató
- Lánc
- Vezetőlemez (láncvezető)
- Vezetőlemez védőtokja

4. Rendeltetészerű használat

A gép megfelel az EK gépekkel kapcsolatos érvényes irányelvnek.

A munka megkezdése előtt az összes védő- és biztonsági berendezést fel kell szerelni a gépre.

- A kezelő személyzet felelős a munkaterületen tartózkodó harmadik felekért.
- A gépet egy személy általi kezelésre tervezték.
- Tartsa be a gépen olvasható összes biztonsági és veszély jelzést.
- A gépen található összes biztonsági és veszélyekre vonatkozó utasítást hiánytalanul tartsa olvasható állapotban.
- A gépet csak műszakilag kifogástalan állapotban, valamint a rendeltetésének megfelelően, biztonság- és veszélytudatosan, a használati útmutató figyelembevételével szabad használni!
- Különösen a biztonságot hátrányosan befolyásoló üzemzavarokat haladéktalanul hátrít(ás) sa el!
- Tartsa be a gyártó biztonsági, munkavégzési és karbantartási előírásait, valamint a műszaki adatokban meghatározott méreteket.
- Tartsa be a vonatkozó baleset-megelőzési előírásokat és a többi általánosan elfogadott biztonságtechnikai szabályt.
- A gépet csak olyan szakértő személy üzemeltetheti, tarthatja karban vagy javíthatja, akit ezzel megbíztak, és a veszélyekkel kapcsolatban kioktattak. Ha a gépen önkényes változtatást hajt végre, az ebből eredő károkért a gyártó nem vállal felelősséget.
- A gépet kizárólag a gyártó eredeti tartozékaival és eredeti szerszámaival szabad használni.
- Minden ettől eltérő használat nem rendeltetészerűnek minősül. Az ebből eredő károkért a gyártó nem felel; a kockázatot egyedül a használó viseli.
- A készüléket ne használja kisipari, kéziipari vagy ipari célokra.
- Amennyiben nem biztos abban, hogy egy adott munkafeltétel biztonságos vagy nem biztonságos, akkor ne dolgozzon a géppel.
- A láncfűrész faanyagok aprítására és kisebb fák kivágására szolgál, melyek törzsátmérője nem haladja meg a láncvezető lemez hosszát.

Figyelmeztetés!

Kérjük, hogy a saját biztonsága érdekében a készülék üzembe helyezése előtt figyelmesen olvassa el jelen kézikönyvet és az általános biztonsági utasításokat. Ha a készüléket továbbadja harmadik félnek, mindig mellékelje a használati útmutatót is.

5. Biztonsági utasítások

Mielőtt dolgozni kezdene a szerszámmal, olvassa el alaposan a teljes útmutatót.

Figyelmeztetés: Elektromos szerszámok használatkor kövesse az alábbi alapvető biztonsági óvintézkedéseket, hogy csökkenthesse a tűz, az áramütés és a személyi sérülések kockázatát.

Általános biztonsági utasítások

- Mielőtt megkezdí a munkát az elektromos láncfűrészszel, ismerkedjen meg alaposan minden kezelőelemmel.
- Gyakorolja a fűrész kezelését (fűrészbakra fektetett rönkfa méretre vágásával), és magyaráztassa el magának a szerszám működését, kezelését, a helyes fűrészelési technikákat, valamint a személyi védőfelszerelések használatát tapasztalt felhasználóval vagy szakemberrel.
- Favágás során ügyeljen a zajvédelemre, és tartsa be a helyben érvényes előírásokat.
- A helyi rendelkezések előírhatnak alkalmassági vizsgát is. Érdeklődjön az erdőgazdaság munkatársainál.

Az elektromos szerszámokra vonatkozó általános biztonsági utasítások

⚠ FIGYELMEZTETÉS Olvassa el a biztonsági utasításokat és az utasításokat.

A biztonsági utasítások és útmutatások betartásának elmulasztása áramütést, tüzet és/vagy súlyos sérüléseket okozhat.

Az összes biztonsági utasítást és útmutatót őrizze meg későbbi használat céljából.

A biztonsági utasításokban használt „elektromos szerszám” fogalom egyaránt vonatkozik a hálózatról üzemeltetett elektromos szerszámokra (hálózati kábellel), és az akkumulátorról üzemeltetett elektromos szerszámokra (hálózati kábel nélkül).

1. A munkahely biztonsága

- **A munkaterület legyen tiszta és jól megvilágított.** Rendetlenség vagy sötét, nem jól megvilágított területek balesetekhez vezethetnek.
- **Ne dolgozzon az elektromos szerszámmal olyan robbanásveszélyes környezetben, ahol éghető folyadékok, gázok vagy porok találhatóak.** A kéziszerszámok létrehozhatnak szikrát, amely meggyújtja a folyadékot és a gázokat.
- **Az elektromos szerszám használata során tartsa távol a gyermekeket és más személyeket.** A figyelemelterelés balesethez vezet.

2. Az elektromos biztonság

- **Az elektromos szerszám csatlakozódugója illeszkedjen a csatlakozóaljzatba. Nem lehet bármilyen módon módosítani a dugót. Csak földelt hosszabbítót használhat a kéziszerszámok üzemeltetéséhez.** A megegyező dugaszok és megfelelő foglalatok az áramütés kockázatát csökkentik.
- **Kerülje a testi kapcsolatot a földelt felületekkel, mint ahol a csövek, fűtőtestek, sütők és hűtőszekrények találhatóak.** Az áramütés fokozott, ha a készülékek, berendezések nem földeltek.
- **Az elektromos szerszámokat tartsa távol esőtől és nedvességtől.** A víz az áramütés lehetőségét növeli.
- **Ne használja a kábelt a rendeltetésétől eltérő módon, például az elektromos szerszám szállításához, felakasztásához vagy a csatlakozódugó aljzattól való kihúzásához.** Tartsa távol a kábeleket hőtől, olajtól, éles szélektől, illetve mozgó alkatrészekről. Növeli a kábel az áramütés veszélyét, ha az sérült vagy összegabalyodott.
- **Ha a szabadban dolgozik az elektromos szerszámmal, akkor csak olyan hosszabbító kábeleket alkalmazzon, amelyek kültéri használatra is alkalmasak.** Kültéri használatra alkalmas hosszabbító kábel használata csökkenti az elektromos áramütés veszélyét.
- **Ha elkerülhetetlen, hogy nedves környezetben használja az elektromos szerszámot, akkor használjon hibaáram-védőkapcsolót.** Ezek használata csökkenti az elektromos áramütés veszélyét. Használjon 30 mA vagy annál kisebb kioldási áramerősségű Fi-relét.

3. A személyi biztonság

- **Legyen figyelmes, ügyeljen arra, amit csinál, és az elektromos szerszám használata során józan ésszel cselekedjen. Ne használja az elektromos szerszámot, ha fáradt, vagy drogok, alkohol vagy gyógyszerek hatása alatt áll.** Az elektromos szerszám használata során egy pillanatnyi figyelmetlenség is súlyos sérüléseket okozhat.
- **Viseljen személyi védőfelszerelést, és mindig használjon védőszemüveget.** Az elektromos szerszám típusától és használatától függően alkalmazott személyi védőfelszerelések, például pormaszk, csúszásmentes munkavédelmi cipő, munkavédelmi sisak vagy hallásvédő viselése csökkenti a sérülések kockázatát.

- **Kerülje el az akaratlan üzembe helyezést. A szerszám áramellátásra és/vagy akkumulátorra való csatlakoztatása, felvétele vagy szállítása előtt győződjön meg arról, hogy ki van-e kapcsolva az elektromos szerszám.** Ha az elektromos szerszám szállítása közben a kapcsolón tartja az ujját, vagy a készüléket bekapcsolva csatlakoztatja az áramellátásra, akkor balesetek történhetnek.
- **Az elektromos szerszám bekapcsolása előtt távolítsa el a beállító szerszámokat vagy a csavarkulcsokat.** Egy ott felejtett csavarkulcs vagy egy szerszám, súlyos sérülést okozhat.
- **Testtartása legyen stabil. Tartsa meg az egyensúlyát minden helyzetben.** Így váratlan helyzetekben is jobban irányíthatja az elektromos szerszámot.
- **Megfelelő ruházatot viseljen.** Ne viseljen bő szabású ruházatot vagy ékszereket. Tartsa távol a haját, ruháját és kesztyűjét a mozgó részekről. Laza ruhát, ékszert vagy hosszú haját a mozgó részek bekapathatják.
- **Ha fel lehet szerelni porelszívó és -gyűjtő berendezéseket, akkor győződjön meg arról, hogy ezek csatlakoztatva vannak, és megfelelően használhatók.** Porszívó használatával csökkentheti a por által okozott veszélyeket.

⚠ FIGYELMEZTETÉS! Ez az elektromos kéziszerszám működés közben elektromágneses mezőt képez. Ez a mező bizonyos körülmények között befolyásolhatja az aktív és passzív orvosi implantátumok működését. A súlyos és halálos sérülések veszélyének csökkentése érdekében javasoljuk, hogy az orvosi implantátumokkal élő személyek az elektromos kéziszerszám kezelése előtt kérjék ki orvosuk és az implantátum gyártójának véleményét.

4. Az elektromos szerszám használata és kezelése

- **Ne terhelje túl a készüléket. Az elektromos eszközzel csak a gép számára megfelelő munkát végezzen.** A megfelelő eszközzel jobban és biztonságosabban tud dolgozni.
- **Ne használja a gépet, ha a kapcsoló hibás.** Ha az eszköz ki / be kapcsoló gombja nem működik, nagyon veszélyes a használata, azonnal meg kell javíttatnia.
- **Mielőtt beállításokat végez a készüléken, tartozékokat cserél, vagy félreteszi a készüléket, húzza ki a dugós csatlakozót a csatlakozóaljzattól, és/vagy vegye ki az akkumulátort.** Ezen elővigyázatossági intézkedések megakadályozzák az elektromos szerszám akaratlan elindulását.

- **A nem használt elektromos szerszámokat tárolja gyermekek számára hozzáférhetetlen helyen. Ne hagyja, hogy azok az emberek használják a készüléket, akik még nem ismerik azt, vagy nem olvasták el a tájékoztatót.** A kéziszerszámok veszélyesek, ha tapasztalatlan személyek dolgoznak velük.
- **Gondosan ápolja az elektromos szerszámokat. Ellenőrizze, hogy a mozgó alkatrészek kifogástalanul működnek-e, nem szorulnak, nincsenek-e törött vagy sérült alkatrészek, amelyek negatív hatással lennének az elektromos szerszám működésére. Ha igen, az elektromos gép funkciója károsodott.** Javíttassa meg a sérült részeket az eszközön használat előtt. Sok balesetet okoznak a rosszul karbantartott, nem szervizelt szerszámok.
- **A vágószerszámok mindig tiszták és élesek legyenek.** A gondosan ápolott vágószerszámok, éles vágó élek megkönnyítik a gép pontosabb használatát, így csökkentik a baleset előfordulásának esélyét.
- **Az elektromos szerszámokat, tartozékokat, betétszerszámokat stb. a jelen utasításoknak megfelelően használja. Közben vegye figyelembe a munkafeltételeket és a végrehajtandó feladatot is.** Az elektromos szerszámoknak a tervezett alkalmazásoktól eltérő használata veszélyes helyzetekhez vezethet.

A szolgáltatás

- **Az eszközt csak szakképzett személy használhatja és csak az eredeti tartozékkal, alkatrészekkel lehet szerelni, karbantartani.** Ez garantálja, hogy az elektromos eszköz biztonsága fennmarad.

A láncfűrészre vonatkozó biztonsági utasítások

- **Ha jár a fűrész, minden testrészét tartsa távol a fűrészlánctól. Mielőtt beindítja a fűrész, győződjön meg arról, hogy semmi nem ér hozzá a fűrészláncához.** Ha láncfűrészrel dolgozik, már egy pillanatnyi figyelmetlenség is ahhoz vezethet, hogy a fűrészlánc elkapja a ruháját vagy valamelyik testrészét.
- **A láncfűrész jobb kezével mindig a hátsó fogantyúnál, bal kezével mindig az elülső fogantyúnál megfogva tartsa.** Ha munka közben fordítva fogja a láncfűrész, az növeli a sérülésveszélyt, ezért nem szabad úgy használni.
- **Az elektromos szerszámot a szigetelt megfogási felületeknél fogja, mivel a fűrészlánc hozzáérhet a készülék saját hálózati kábeléhez.** Ha a fűrészlánc feszültség alatt álló vezetékhez ér, akkor a készülék fémből készült alkatrészei is feszültség alá kerülhetnek, ami áramütéshez vezethet.

- **Viseljen védőszemüveget és hallásvédőt. További védőfelszerelések használata javasolt a fej, kezek, lábszárak és lábak védelmére.** A megfelelő védőruházat csökkenti a sérülésveszélyt, melyet a szétrepülő forgács és a fűrészlánc véletlen megérintése okozhat.
- **A láncfűrészrel ne dolgozzon fára felmászva.** Ha fára felmászva dolgozik a láncfűrészrel, az sérülésveszélyes.
- **Mindig ügyeljen a stabilitásra, és a láncfűrész csak akkor használja, ha szilárd, biztonságos, sík talajon áll.** A csúszós talaj, az instabil támasztófelület vagy akár létra használata egyensúlyvesztéshez és a láncfűrész fölötti kontroll elvesztéséhez vezethet.
- **Megfeszített ág vágásakor számoljon azzal, hogy az ág visszarúg.** Ha felszabadul a fa rostjainak feszültsége, a megfeszült ág megütheti a kezelő személyt, és/vagy kiránthatja a kezéből a láncfűrész.
- **Legyen különösen óvatos, amikor aljnövényzetet és fiatal fákat vág. A vékony anyag beakadhat a fűrészláncba, Önnek csapódhat, vagy kibillentheti az egyensúlyából.**
- **A láncfűrész az elülső fogantyújánál fogja meg, kikapcsolt állapotban szállítsa, a fűrészláncot magától elfordítva. A láncfűrész szállításakor vagy tárolásakor mindig helyezze fel a védőburkolatot.** A láncfűrész gondos kezelése csökkenti annak valószínűségét, hogy véletlenül a működő fűrészláncba ér.
- **Kövesse a kenésre, a láncfeszítésre és a tartozékok cseréjére vonatkozó utasításokat.** A szakszerűtlenül megfeszített vagy kent lánc elszakadhat, vagy növelheti a visszacsapás kockázatát. **A fogantyúkat tartsa szárazon és tisztán, valamint olaj- és zsírinteszen.** A zsíros, olajos fogantyúk csúszósak, és a készülék feletti uralom elvesztéséhez vezethetnek.
- **Csak fát fűrészeljen. Ne használja olyan munkálatokhoz a láncfűrész, amelyekre nem alkalmas - Például: Ne használja a láncfűrész műanyag, falazat vagy olyan építőanyagok vágására, amelyek nem fából készültek.** A láncfűrész nem rendeltetésszerű használata veszélyes helyzeteket idézhet elő.

A visszacsapás okai és elkerülése

Figyelem, visszacsapódás!

- Visszacsapásra akkor fordulhat elő, ha a vezetősín csúcsa egy tárgyhoz ér, vagy ha meghajlik a fa, és a fűrészlánc beszorul a vágatba.
- Ha a vezetősín csúcsa hozzáér valamihez, az adott esetben váratlan hátrafelé irányuló reakciót válthat ki, amitől a vezetősín felfelé, a kezelő személy irányába csapódik.

- Ha a fűrészlánc beszorul a vezetősín felső élénél, akkor a sín hevesen visszarúghat a kezelő irányába.
- Ezen reakciók mindegyikének következtében elveszítheti a fűrész feletti uralmat, és akár súlyos sérülést is szenvedhet. Ne hagyatkozzon kizárólag a láncfűrészre szerelt biztonsági berendezésekre.
- A láncfűrész kezelőjeként hozzon különböző intézkedéseket, amelyek segítségével baleset- és sérülésmentesen dolgozhat.

A visszacsapás az elektromos szerszám nem megfelelő vagy hibás használatának következménye. Ez az alábbiakban leírt elővigyázatossági intézkedésekkel megelőzhető:

- Fogja szorosan, két kézzel a fűrész, ujjai fogják körbe a láncfűrész fogantyúit (L ábra). Tartsa testét és karjait olyan helyzetben, hogy képes legyen a visszalökő erők felfogására.
- Ha megfelelő intézkedéseket hoz, a kezelő személy uralma alatt tarthatja a visszalökő erőket. Soha ne engedje el a láncfűrész.
- Kerülje a rendellenes testtartásokat, és ne fűrészeljén vállmagasság felett.
- Ezáltal megakadályozhatja, hogy a lap csúcsa véletlenül hozzáérjen valamihez, és a váratlan helyzetekben jobban uralhatja a láncfűrész.
- Mindig a gyártó által előírt pótlapokat és fűrészláncokat használja.
- A nem megfelelő pótlapok és fűrészláncok a lánc elszakadásához és/vagy visszacsapáshoz vezethetnek.
- Tartsa be a gyártó élezéssel és a fűrészlánc karbantartásával kapcsolatos utasításait.
- A túl alacsony mélységhatároló növeli a visszacsapás lehetőségét.

További biztonsági utasítások

- A csatlakozó vezetékét úgy fektesse le, hogy fűrészelés közben ne akadhasson bele az ágakba vagy bármilyen másba.
- Használjon 30 mA vagy annál kisebb kioldási áramerősségű Fi-relét.
- Pontosán tartsa be az üzemeltetési utasítás karbantartási, ellenőrzési és javítási útmutatásait.
- A sérült védőberendezéseket és alkatrészeket ügyfélszolgálatunkkal szakszerűen ki kell javíttatni vagy cseréltetni, ha a használati utasítás nem rendelkezik másként.
- Mielőtt megkezdje a munkát az elektromos láncfűrészszel, ismerkedjen meg alaposan minden kezelőelemmel. Gyakorolja a fűrész kezelését (fűrészbakra fektetett rönkfa méretre vágásával), és magyaráztassa el magának a szerszám működését, kezelését, a helyes fűrészelési technikákat, valamint a személyi védőfelszerelések használatát tapasztalt felhasználóval vagy szakemberrel.

6. Technikai adatok

A láncfűrész vágási adatai	
Vágási hossz	44 cm
Vezetőlemez hossza	45,5 cm
Olajtartály űrtartalma	0,2 l
Olaj típusa	kopásálló olaj
Fűrészlánc osztása	3/8"
Meghajtótagok vastagsága	1,27 mm
Fűrészlánc típusa	3/8,050x62DL
Meghajtó lánckerék fogszáma	7 x 9,525
Meghajtó lánckerék fogkiosztása	3/8"
Láncfék	igen
Vezetőlemez típusa	AP18-62-507P
Meghajtás	
Motor	230-240 V / 50 Hz
Motor névleges teljesítménye	2400 W
Max. vágási sebesség	15 m/s
Össztömeg	5 kg
Tömeg vezetőlemez és lánc nélkül	4,3 kg

A műszaki változtatás jogát fenntartjuk!

Információk a vonatkozó szabványok szerint mért zajkibocsátási értékekhez:

Hangnyomásmérték L_{pA}	= 96,5 dB(A)
Mérési bizonytalanság K_{pA}	= 3 dB(A)
Hangteljesítményszint L_{WA}	= 104,5 dB(A)
Mérési bizonytalanság K_{pA}	= 2,36 dB(A)
Garantált hangteljesítményszint L_{WA}	= 107 dB(A)

Viseljen hallásvédőt.

A zaj halláskárosodást okozhat.

Vibrációja A_{hv} (első markolat)	= 6,02 m/s ²
Vibrációja A_{hv} (hátsó markolat)	= 6,55 m/s ²
Mérési bizonytalanság K_{pA}	= 1,5 m/s ²

- A megadott rezgés kibocsátási érték mérése szabványok által előírt mérési eljárással történt, és megfelelő adat az egyik elektromos szerszám másik szerszámmal történő összehasonlításához;
- A megadott rezgés kibocsátási érték a terhelés első becsüléséhez is használható.

Figyelmeztetés:

- Az elektromos szerszám használatának módjától függően a rezgés kibocsátási érték az elektromos szerszám tényleges használata során eltérhet a megadott értéktől.

- Próbálja meg a rezgések általi terheléseket a lehető legalacsonyabban tartani. A rezgésterhelés csökkentését szolgáló intézkedés lehet például kesztyű viselése a szerszám használata közben és a munkaidő korlátozása. Eközben az üzemelési ciklus összes részét vegye figyelembe (például azokat az időket, amikor ki van kapcsolva az elektromos szerszám, valamint azokat is, amikor be van ugyan kapcsolva, de terhelés nélkül működik).

7. Felépítés és kezelés

Figyelmeztető megjegyzés!

Mindig viseljen védőszemüveget, hallásvédőt, védőkesztyűt és erős anyagból készült munkaruhat!

A láncfűrész csak engedélyezett (gumiköpenyes) hosszabbító vezetékkel használja, mely az előírt teljesítményre van méretezve, kültéri kivitelű, és amelynek a csatlakozója illeszkedik a fűrész csatlakozódugójához.

A láncfűrész biztonsági kapcsolómechanizmussal van felszerelve. A készülék csak akkor üzemel, ha az egyik kezével egyszerre működteti a bekapcsoló reteszt (11) és a be-/kikapcsoló gombot (13).

Ha a láncfűrész nem jár, akkor az elülső kézvédővel (3) szabadra kell állítani a láncfékét.

Összeszerelés

A vezetősín és a lánc felszerelése (1, 2 és 3. ábra)

Figyelmeztető megjegyzés: Ha a fűrész már csatlakoztatta az elektromos tápellátásra: Először mindig válassza le a készüléket az áramellátásról. A fűrészsel vagy a fűrészzen végzett minden munka közben viseljen védőkesztyűt.

Fontos megjegyzés: Az első kézvédőnek (3) mindig a felső (függőleges) helyzetben kell állnia (5. ábra).

A vezetősín és a fűrészlánc külön, azaz nem felszerelve van mellékelve. Az összeszerelés során először oldja ki a biztosító anyát /SDS-rendszert (5), majd távolítsa el a lánckerék burkolatát (6). A vezetőcsapnak (17) a megvezetés közepén kell lennie.

Szükség esetén állítsa után a láncfeszességet a biztosító anyával/SDS-rendszerrel (5) (3. ábra).

Figyelmeztető megjegyzés! Az éles peremek okozta sérülések elkerülése érdekében a lánc szerelése, feszítése és ellenőrzése során mindig viseljen védőkesztyűt!

Mielőtt felszereli a vezetősínt a láncsal együtt, ellenőrizze a fogak vágásirányát! A futásirányt nyíl jelzi a lánckerék burkolatán (6). A vágásirány megállapításához esetleg szükség lehet a fűrészlánc (4) megfordítására.

Tartsa függőlegesen a vezetősínt (7) a hegyével felfelé, és helyezze rá a fűrészláncot (4), a vezetősín csúcsánál kezdve. Ezt követően az alábbiak szerint szerelje fel a vezetősínt a fűrészláncsal együtt:

- Helyezze fel a vezetősínt a fűrészláncsal együtt a lánckerékre (16) és a vezetőcsapra (17).
- Vezesse körbe a fűrészláncot a lánckeréken (16), és ellenőrizze, hogy rendesen felfekszik-e rá (lásd a 3. ábrán).
- Helyezze fel a lánckerék felső burkolatát (6), és óvatosan rögzítse a biztosító anyával (5).

Ekkor még hátra van a fűrészlánc helyes megfeszítése.

A fűrészlánc megfeszítése

Figyelmeztető megjegyzés!

Mielőtt bármilyen munkát végezne a láncfűrészzen, mindig válassza le az áramellátásról!

Ha a lánccon dolgozik, mindig viseljen védőkesztyűt!

- A fűrészláncnak (4) feltétlenül a vezetősínben (7) kell feküdnie!
- Forgassa a biztosító anyát/SDS-rendszert (5) az óramutató járásával megegyező irányba (3. ábra), míg megfelelő nem lesz a fűrészlánc feszessége.
- Ne feszítse túl a láncot. Hideg időben a láncot a vezetősín közepénél mintegy 5 mm-re kell tudnia megemelni.
- Meleg időben a lánc megnyúlik, és lazább lesz. Ekkor fennáll a veszély, hogy leugrik a vezetősínről.
- Ezért szükség esetén időben el kell végezni az utánfeszítést.
- Ha megfeszíti a felmelegedett láncot, a munka végzetével újra lazítsa meg. Különben a fűrészlánc túl feszes lesz, amikor lehül és ettől összezsugorodik.
- Az új fűrészláncnak mintegy 5 percre van szüksége, míg bejáratódik. Ilyenkor különösen fontos a lánc kenése. A bejáratást követően ellenőrizze a lánc feszességét, és szüksége esetén állítsa be.

8. Üzembe helyezés

A hálózati feszültség értéke és az áramforrás frekvenciája egyezzen meg a típustáblán szereplő adatokkal.

A munka megkezdése előtt mindig ellenőrizze, hogy szabályosan működik és biztonságosan üzemel-e a láncfűrész.

Azt is ellenőrizze, hogy elegendő-e a lánc kenése, és megfelelő-e az olajsint (lásd a 4. ábrán). Ha az olajsint kb. 5 mm-rel az alsó jelölés fölött van, akkor olajjal kell utántölteni. Ha az olajsint ennél magasabb, akkor megkezdheti a munkát.

- Kapcsolja be a láncfűrész, és tartsa a talaj fölött. A láncfűrész ne érintse a talajt. Biztonsági okokból tartson legalább 20 cm távolságot. Ha egyre több olajnyomot lát, az azt jelenti, hogy szabályosan működik a lánc kenési rendszere.

- Ha az azonban nem látja olaj nyomát, akkor először tisztítsa meg az olajkivezetést (2. ábra, C) és az olajvezetékét. Szükség esetén forduljon szakműhelyhez. (Előbb azonban olvassa el a vonatkozó utasításokat a „lánc kenőanyagának utántöltése” szakaszban).
- Szükség esetén ellenőrizze a lánc feszességét és belógását (ehhez lásd a „fűrészlánc feszítése” szakaszt).
- Ellenőrizze a láncfék szabályos működését (ehhez lásd a „láncfék szabadra állítása” szakaszt is).

Bekapcsolás

- Oldja ki a láncféket (3), nyomja meg a bekapcsoló reteszt (11), és működtesse a be-/kikapcsolót (13).
- Helyezze a fára a karmos ütköző legalsó körmét (2. ábra, J). Emelje meg a láncfűrész a hátsó fogantyúval (1), és vágjon bele a fába. Mozgassa kissé hátrafelé a láncfűrész, majd helyezze valamivel mélyebbre a karmos ütközőt.
- Ha széthasadt fával dologozik, vigyázzon, mert szilánkok szakadhatnak le.

Figyelem!

Bekapcsolás után a láncfűrész rögtön teljes sebességgel fut.

Kikapcsolás

- Kikapcsoláshoz oldja ki a hátsó fogantyún található be-/kikapcsolót (13).
- Ha a láncfűrész kikapcsolja a be-/kikapcsolóval, akkor az 1 másodperc alatt leáll, heves szikraképződés mellett. Ez azonban teljesen normális, és nem korlátozza a láncfűrész szabályos működését.
- Ha befejezte a munkát a láncfűrészszel: Mindig tisztítsa meg a fűrészláncot és a vezetőlemezt, és helyezze fel a láncvédőt.
- A láncfék kioldásakor a láncfűrész azonnal kikapcsol

Üzemelés kijelzőjének magyarázata (18) (2. ábra)

Zöld LED:

A zöld LED akkor világít, ha a készülék üzemel.

9. Munkavégzési utasítások

A láncfűrész szállítása

Mielőtt a láncfűrész szállítaná, mindig húzza ki a hálózati csatlakozódugót, és tegye fel a láncvédőt a vezetősínre és a láncre. Ha egymás után több vágást hajt végre a láncfűrészszel, az egyes vágások között kapcsolja ki a fűrész.

Hosszabbító kábel

Csak olyan hosszabbító kábelt használjon, amely kültéri kivitelű. A kábel keresztmetszete (a kábel max. hossza: 75 m) legyen legalább 2,5 mm². A hosszabbító kábelnek a biztonság kedvéért hurokban kell végződnie, melyet körbe kell vezetni a burkolaton kialakított tehermentesítőn (M ábra).

A 30 m-nél hosszabb hosszabbító kábel hátrányosan érinti a láncfűrész teljesítményét.

A lánc kenése

A túlzott mértékű kopás elleni védelem érdekében a fűrészláncot és a vezetősínt üzem közben egyenletes mértékben kenni kell. A kenés automatikusan történik. Soha ne dolgozzon lánckenés nélkül. Ha a láncre szárazon fut, akkor az egész vágószerkezet hamar tönkremegy.

Ezért minden munkakezdés előtt ellenőrizze a lánckenés olajsintjét (4. ábra).

Ne helyezze üzembe a fűrész, ha az olajsint a „Min.” jelölés alatt van.

- Min.: Ha a kémlelőablakban (15) az olajsint már csak kb. 5 mm-rel van az alsó jelölés fölött, akkor olajat kell utántölteni.
- Max.: Addig töltsön be olajat, míg a szint el nem éri a kémlelőablak tetejét (15).

A lánc kenőanyaga

A fűrészlánc és a vezetősín élettartama nagyban függ a felhasznált kenőanyag minőségétől is. Ne használjon fáradt olajat! Csak környezetbarát kenőanyagot használjon. A láncre kenőanyagát csak a vonatkozó rendelkezéseknek megfelelő edényben tárolja.

Vezetőlemez

A vezetőlemez (7) nagy igénybevételnek van kitéve, különösen a csúcánál (az orr-részen). A féloldalas elhasználódást elkerülendő a láncre élezésekor fordítsa át a vezetősínt.

Lánckerék

A lánckerék (16) különösen nagy igénybevételnek van kitéve. Ha a fogakon mély kopásnyomokat talál, cserélje le a lánckereket. A kopott lánckerék megrövidíti a fűrészlánc élettartamát. A lánckerék cseréjét szakkereskedésben vagy szakműhellyel végeztesse.

Láncvédő

A láncvédőt rögtön tegye fel a láncre és a vezetősínre, amint befejezte a munkát, vagy szállítani kívánja a láncfűrész.

Láncfék

Visszacsapás esetén az elülső kézvédő (3) révén azonnal kiold a láncfék (3). Az elülső kézvédőt (3) a kézfejjel előre nyomja. Ezáltal a láncfék 0,15 mp alatt leállítja a láncfűrész, illetve a motort. (5. ábra, H).

A láncfék szabadra állítása (5. ábra)

Ahhoz, hogy a fűrész újból üzemképes legyen, ki kell oldani a fűrészlánc zárolását. Ehhez először kapcsolja ki a láncfűrész.

Ezt követően vigye vissza az elülső kézvédőt (3) függőleges helyzetbe, míg a helyére nem kattant (5. ábra, 1). Ekkor a láncfék újra teljes mértékben működőképes.

A láncfűrész védelme

A láncfűrész ne használja esőben vagy nedves körülmények között.

Figyelmeztető megjegyzés: Ha megsérült a hosszabbító kábel, azonnal húzza ki a csatlakozódugót az aljzatból. Ne dolgozzon sérült kábellel.

- Ellenőrizze, nem sérült-e meg a láncfűrész. Mielőtt tovább használná a készüléket, alaposan ellenőrizze a biztonsági berendezéseket és az esetleg könnyebben megsérült további alkatrészeket, hogy rendeltetészerűen működnek-e.
- Ellenőrizze a mozgó alkatrészek szabályszerű működését.
- A láncfűrész kifogástalan működéséhez minden feltételnek teljesülnie kell, és az összes alkatrésznek helyesen kell felszerelve lennie.
- A sérült biztonsági berendezéseket és biztonsági alkatrészeket szabályszerűen javíttassa meg vagy cseréltesse le szakmühellyel; kivéve, ha a jelen kezelési útmutató másként rendelkezik.

A gyakorlati alkalmazásra vonatkozó megjegyzések

Visszacsapás

A fűrészelés közben előforduló balesetek úgy kerülhetnek el, ha a nem a vezetősín csúcsával fűrészelt, mert ilyen esetben a fűrész egy szempillantás alatt fel- és visszacsapódhat.

Ha a fűrészrel dolgozik, mindig viselje a teljes védőfelszerelést, és viseljen erős anyagból készült munkaruhát.

A visszacsapás a vezetősín hirtelen felfelé vagy hátrafelé irányuló mozgása, mely akkor következik be, ha a vezetőlemez csúcsánál akadályba (tárgyba) ütközik a fűrészlánc.

Mindig biztosítsa rendszeresen a munkadarabot. A munkadarab rögzítésére használjon befogó eszközöket. Ez megkönnyíti, hogy biztosan, két kézzel vezethesse a láncfűrész.

A visszacsapás folytán a fűrész kiszámíthatatlanul viselkedik, ennek veszélye elsősorban akkor áll fenn, ha laza vagy életlen a fűrészlánc. Ha nem elég éles a lánc, az növeli a visszacsapás veszélyét. Soha ne fűrészeljén vállmagasság fölött.

Tanácsok a fűrész gyakorlati alkalmazásával kapcsolatban

Fontos utasítások

- A készüléket csak fa fűrészelésére használja. Ne munkáljon meg vele fémet, falazatot, építőanyagot, stb., mely nem fából készült.
- Kapcsolja ki a motort, ha a fűrész idegen testtel érintkezik. Ellenőrizze és szükség esetén javítsa meg a fűrész.
- Óvja a láncot a szennyeződéstől és homoktól. Már a kisebb mennyiségű szennyeződéstől is életlenné válhat a lánc, ami növeli a visszacsapó reakciók veszélyét.
- Mielőtt nehezebb feladatokban kezdene, gyakoroljon kisebb fatörzsek darabolásával, hogy ráérezzen a készülék használatára.
- Amikor megkezd a fűrészelt, nyomja a fatörzs felé a láncfűrész házáat.
- Hagyja, hogy a fűrész dolgozzon Ön helyett. Csak enyhe lefelé irányuló nyomást fejtessen ki.
- A vágás vége felé ne fejtessen ki nyomást a láncfűrészre, így megakadályozhatja, hogy elveszítse uralmát a készülék felett, amikor a fűrész kilép a fából.

Fakivágás – csak megfelelő képzettséggel

Vigyázat!: Ügyeljen a törött vagy elszáradt ágakra, amelyek a fűrészelés közben lezuhanhatnak, és komoly sérüléseket okozhatnak. Ne fűrészeljén épületek vagy villanyvezetékek közelében, ha nem tudja, hogy melyik irányba dől a kivágott fa. Ne dolgozzon éjszaka, mivel akkor rosszabbul lát, illetve esőben, hóban vagy viharban, mert ilyenkor kiszámíthatatlan a fa dőlésének iránya.

- Előre tervezze meg a láncfűrészrel végzett munkát.
- A fa körüli munkaterület legyen szabad, hogy Ön stabilan állhasson.
- Ha lejtőn fűrészelt, mindig a munkaterület magasabban fekvő részén helyezkedjen el, mert a kivágott fa valószínűleg lefelé gurul vagy csúszik majd.
- Ügyeljen a törött vagy elszáradt ágakra, amelyek lezuhanhatnak, és súlyos sérüléseket okozhatnak.

A következő tényezők befolyásolhatják a fa dőlésének irányát:

- Szélirány és -sebesség
- A fa ferdesége. Egyenetlen vagy lejtős terepen a ferdeség nem mindig állapítható meg. Függőn vagy vízmérték segítségével határozza meg a fa ferdeségét.
- Féloldalasan növekvő ágak (és ezzel féloldalas terhelés).
- Környező fák és akadályok

Ha kettő vagy több személy végez vágást és faki-vágást, akkor a fakivágást és vágást végző egyes személyek közötti távolság legyen legalább a kivágni tervezett fa magasságának kétszerese. A fák kivágása során ügyelni kell arra, hogy más személyeket ne veszélyeztessen, ne találjon el közművezetéseket, és ne okozzon anyagi kárt. Ha egy fa valamilyen közművezetékhez ér, akkor arról azonnal értesíteni kell az érintett közműszolgáltatót.

Ügyeljen a letörött és korhadt farészekre. Ha a törzs korhadt, hirtelen eltörhet és Önre dőlhet. Győződjön meg arról, hogy elegendő hely áll rendelkezésre a ledőlő fa számára. Tartson 2 1/2 fahossznyi távolságot a legközelebbi személytől, illetve egyéb tárgyaktól. A motorzaj elnyomhatja a figyelmeztető kiáltásokat. Távolítsa el a szennyeződést, köveket, levált fakérget, szegeket, kapcsokat és huzalokat a fűrészelés helyéről.

Tartson szabadon egy menekülési útvonalat (A ábra)

A fa kidöntése előtt tervezze meg a menekülési útvonalat, és szükség esetén tegye szabaddá. A menekülési útvonal mutasson ferdén távolodó irányba a fa várt dőlési vonalától (A ábra).

1. pozíció: Menekülési útvonal
2. pozíció: A fa dőlésének iránya

Nagy fák kivágása – csak megfelelő képzettséggel (kb. 15 cm törzsmérőtől)

Nagy fák kivágásánál az alávágásos módszer használatos. Ekkor a kívánt dőlési iránynak megfelelően oldalt egy éket kell kivágni a fából. Miután a fa másik oldalán elvégezte a kivágáshoz szükséges vágást, a fa az ék irányába dől.

Megjegyzés: Ha a fa nagy támasztógyökerekkel rendelkezik, akkor a bemetszés vágása előtt távolítsa el ezeket. Ha támasztógyökerek eltávolításához használja a fűrészelt, a fűrészlánc ne érjen a talajhoz, mert ettől élettelené válik a lánc.

Alávágás és a fa kivágása (B és C ábra)

- Végezzen derékszögű vágást a dőlés irányában a törzsmérő 1/3-áig. Először az alsó, vízszintes bemetszést hozza létre (B ábra, 1. poz.). Így elkerülhető, hogy a második bemetszés során beszoruljon a fűrészlánc vagy a vezetősín (B ábra, 2. poz.). Most távolítsa el a kivágott éket.
- Ezután elvégezheti a fa másik oldalán a kivágáshoz szükséges vágást (B ábra, 3. poz.). Ehhez kb. 5 cm-rel a bemetszés közepe fölé helyezze a fűrészelt. A kivágáshoz szükséges vágást a vízszintes bemetszéssel párhuzamosan alakítsa ki. A kivágáshoz szükséges vágást (3. poz.) csak olyan mélyre vágja, hogy megmaradjon egy szakasz (4. poz.) (a talapzat), mely zsanérként szolgál. Ez a talapzat megakadályozza, hogy a fa elforduljon, és rossz irányba dőljön. A talapzatot ne vágja át.

Megjegyzés: Amikor a kivágáshoz szükséges vágás megközelíti a talapzatot, a fának el kell kezdenie dőlni. Ha úgy látszik, hogy a fa esetleg nem a kívánt irányba dől, vagy visszabilen, és beszorítja a fűrészláncot, hagyja abba a vágást, és a vágat megnyitáshoz, valamint a fa átbillentéséhez használjon fából, műanyagból vagy alumíniumból készült ékeket.

Ha dőlni kezd a fa, vegye ki a láncfűrészelt a vágatból, kapcsolja ki, tegye le, és hagyja el a veszélyes területet az előre megtervezett menekülési útvonalon. Ügyeljen a lehulló ágakra, és ne botoljon meg.

- Figyeljen a fa dőlésére utaló jelekre: a recsegő zajokra, a kivágáshoz szükséges vágás tágulására vagy a felső ágak mozgására.
- A sérülések elkerülése érdekében a fűrészrel ne végezzen vágásokat részben kivágott fákon. Különösen ügyeljen azokra a részben kivágott fákra, amelyek nincsenek alátámasztva. Ha egy fa nem dől ki teljesen, tegye le a láncfűrészelt, és kábelcsörölő, csiga vagy vontatógép használatával segítsen rá.

Kivágott fa fűrészélése (rönkprítás)

A „rönkprítás” kifejezés egy kivágott fa kívánt hosszúságú rönkökre való felaprítását jelenti.

Vigyázat! Ne álljon arra a törzsre, amelynek vágását éppen végzi. A törzs elgurulhat, Ön elveszti a stabilitását, valamint a készülék feletti uralmat. Soha ne végezze lejtős talajon a fűrészelési munkálatokat. Ügyeljen a stabilitásra, és egyenletesen ossza el a testsúlyát a két lábán. Lehetőleg támassza alá a törzset ágakkal, gerendákkal vagy ékekkel.

Fontos utasítások

- Mindig csak egy rönköt vagy ágat fűrészeljen.
- Legyen óvatos, amikor hasított fát vág. Az éles fadarabkák eltalálhatják Önt.
- A kisebb rönköket vagy ágakat fűrészbakon vágja. Rönkök vágásakor ne tartsa senki más a rönköt. Lábféjét vagy lábszárát se használja a rönk biztosítására.
- Ne használja olyan helyeken a fűrészelt, ahol a törzsek, gyökerek és a fa egyéb részei össze vannak fonódva. Húzza szabad helyre a rönköket, és először a szabad rönköket fogja meg.

Különböző vágások a rönkprításhoz (D ábra)

Vigyázat! Ha a fűrész beszorul egy rönkbe, ne húzza ki erővel. Elveszíheti a készülék feletti uralmát, és súlyos sérüléseket szenvedhet és/vagy kárt tehet a fűrészben. Állítsa meg a fűrészelt, és üssön be egy fa vagy műanyag éket a vágatba, míg a láncfűrész könnyen kihúzhatóvá nem válik. Indítsa el újra a fűrészelt, és óvatosan folytassa a vágást. Soha ne indítsa el a fűrészelt, ha beszorult egy rönkbe.

Felső vágás (E ábra, 1. poz.)

A felső vágást a törzs felső oldalán ejtse, és tartsa a törzshöz a fűrész. Felső vágásnál csak enyhe lefelé irányuló mozgást fejtse ki.

Alsó vágás (E ábra, 2. poz.)

Az alsó vágást a törzs alsó oldalán ejtse, és tartsa a törzshöz a láncfűrész felső részét. Alsó vágásnál csak enyhe felfelé irányuló húzást fejtse ki. Fogja szorosan a fűrész, hogy uralma alatt tartsa a készüléket. A fűrész hátrafelé (az Ön irányába) nyomódik. Vigyázat!: Alsó vágáshoz soha ne tartsa fordítva a fűrész. Ebben a helyzetben nem uralja a készüléket. Az első vágást mindig a rönk nyomott oldalán végezze. Az a rönk nyomott oldala, amelyen a rönk súlyának nyomása összpontosul.

Rönkprítás támaszok nélkül (F ábra)

- Ha a fatörzs teljes hosszában egyenletesen felfekszik, akkor felülről kell fűrészelni (1. poz.).
- Ügyeljen arra, hogy ne vágjon be le a talajba.

Rönkprítás féloldalas alátámasztással (G ábra)

- Ha a fatörzs egyik vége fekszik fel, az első vágást (1. poz.) alulról kell végezni (a törzsátmérő 1/3-áig), a szilánkos hasadást elkerülendő.
- A második vágást felülről kell végezni (a törzsátmérő 2/3-áig) az első vágás magasságában, a beszorulást elkerülendő.

Rönkprítás kétoldalú alátámasztással (H ábra)

- Ha a fatörzs két vége fekszik fel, az első vágást (1. poz.) felülről kell végezni (a törzsátmérő 1/3-áig), hogy a szilánkos hasadást elkerülje.
- A második vágást alulról kell végezni (a törzsátmérő 2/3-áig) az első vágás magasságában, a beszorulást elkerülendő.

Gallyazás és nyesés

Vigyázat!: Mindig figyeljen oda, és védje magát a visszacsapás ellen. Soha ne hagyja, hogy gallyazáskor vagy ágak nyesésekor a mozgó lánc a vezetősín csúcsánál másik ágakkal vagy tárgyakkal érintkezzen. Az ilyen érintkezés súlyos sérüléseket okozhat. Vigyázat!: Gallyazáshoz vagy nyeséshez soha ne másszon fel a fára. Ne álljon létrára, emelvényre stb. Elveszítheti egyensúlyát, és a készülék feletti uralmat.

Fontos utasítások

- Lassan dolgozzon, és két kézzel, szorosan tartsa a fűrész. Ügyeljen arra, hogy stabilan álljon, és megőrizze egyensúlyát.
- Ügyeljen a visszacsapódó farészekre. Legyen rendkívül óvatos, amikor kicsi fadarabokat vág. A hajlékony anyag beakadhat a fűrészláncba, Ön felé csapódhat, vagy kibillentheti Önt az egyensúlyából.

- Ügyeljen a visszacsapódó farészekre. Ez különösen érvényes a meghajlott vagy terhelés alatt álló ágakra. Kerülje az ággal vagy a fűrészszel való érintkezést, amikor csökken a fa feszítése.
- Tartsa szabadon a munkaterületet. Tisztítsa meg az utat az ágaktól, hogy megelőzze az elbotlást.

Gallyazás (J ábra)

- A gallyazás az ágak levágását jelenti a kivágott fa törzséről.
- A nagyobb ágakat hagyja a kivágott fa alatt, és használja őket támaszként a további munkálatokhoz.
- A kivágott fa gyökerétől induljon, és haladjon a csúcs felé. A fa kisebb részeit egy vágással távolítsa el a növekedési irányban (lásd a nyilakat a J ábrán).
- Közben figyeljen arra, hogy a fa mindig Ön és a fűrész között maradjon.
- A nagyobb, támasztó ágakat a „Rönkprítás támaszok nélkül” szakasz módszerével távolítsa el.
- A feszültség alatt álló ágakat mindig alulról felfelé fűrészelve el, a fűrész beszorulását elkerülendő.
- A fa kisebb, szabadon lógó részeit mindig egy felső vágással távolítsa el. Alsó vágásnál ezek a fűrészre eshetnének, illetve beszorulhatnak a fűrész.

Nyesés (I ábra)

Vigyázat!: Csak vállmagasságban, illetve annál lejjebb található ágakat nyessen. Soha ne vágjon vállmagasságnál feljebb található ágakat. Az ilyen munkálatokat bízva szakemberre.

- Az első vágásnál (1. poz.) vágjon be az alsó ágrész 1/3-áig.
- Ezután a második vágással (2. poz.) teljesen vágja át az ágot. A harmadik vágás (3. poz.) egy felső vágás, amellyel 2,5-től 5 cm-ig leválaszthatja a törzsről.

Fűrészelés lejtőn (K ábra)

A lejtőn végzett fűrészelés közben mindig a fatörzs fölötti oldalon álljon (K ábra). A vágás végéhez közeledve csökkentse a kifejtett nyomást, de továbbra is tartsa szilárdan a markolatokat, hogy az „átvágás” pillanatában uralni tudja a készüléket.

Figyelem! A fűrészlánc ne érjen a talajhoz.

A vágás befejeztével várja meg, amíg leáll a fűrészlánc, mielőtt elveszi a fűrész. Mikor átmegy az egyik fától a másikhoz, mindig kapcsolja ki a láncfűrész motorját.

10. Karbantartás

Figyelmeztető megjegyzés! Mielőtt bármilyen munkát végezne a láncfűrészben, mindig válassza le a készüléket az áramellátásról!

- A motorház szellőzőrését tartsa mindig tisztán és szabadon. Csak a kezelési útmutatóban leírt karbantartási munkákat végezheti el saját maga. Az összes többi karbantartási munkát ügyfélszolgálatunkkal végeztesse el.
- A fűrészben tilos bármilyen módosítást végezni, mert ez esetben nem biztosítható többé a készülék biztonságos működése.
- Ha a láncfűrész a gondos ápolás és karbantartás dacára sem működik rendesen, javíttassa meg szakműhelyben.

A lánckenő olaj utántöltése

Mielőtt kinyitná, tisztítsa meg az olajtartály zárókupakját (14), hogy ne juthasson szennyeződés a tartályba. Ha a fűrészsel dolgozik, az olajtartály szintjét az olajsint kémlelőablakán (15) olvashatja le. A betöltés után jól zárja vissza a zárókupakot (14), és törölje le az esetleg kifolyt olajat.

A fűrészlánc élezése

A fűrészláncot gyorsan és szakszerűen megélezik a szakkereskedésben. Szintén a szakkereskedésben lehet beszerezni azokat az élező eszközöket, melyekkel saját maga is megélezheti a fűrészláncot. Vegye figyelembe a vonatkozó kezelési utasítást. Gondosan ápolja készülékeit. Tartsa tisztán és megélezve a szerszámait, hogy jól és biztonságosan dolgozhasson velük. Kövesse a karbantartási előírásokat, és a szerszámcsereire vonatkozó utasításokat.

Szervíz-információk

Figyelembe kell venni, hogy ennél a terméknél a következő részek már használat szerinti vagy természetes kopásnak vannak alávetve ill. a következő részekre van mint fogyóeszközökre szükség.

Gyorsan kopó részek*: Fűrészlánc, Vezetősín, Lánckenő olaj, Szénkefe, Karmos ütköző

* nincs okvetlenül a szállítás terjedelmében!

11. Tárolás

- Szállítás és tárolás előtt mindig rögzítse a láncvédőt.
- A készüléket biztonságos és száraz helyen tárolja, ahol gyerekek nem férhetnek hozzá.
- Ha a készüléket nem használja, tárolja úgy, hogy azt jogosulatlan személyek ne indíthassák el.

Figyelmeztetés!

Ne tárolja a készüléket védtelenül kültéren vagy nedves környezetben.

12. Elektromos csatlakoztatás

A telepített elektromos motor üzemkészen csatlakozik. A csatlakozás megfelel a vonatkozó VDE és DIN rendelkezéseknek.

Ha a csatlakozó vezeték cseréje szükséges, a biztonság veszélyeztetésének kizárása érdekében bízza ezt a gyártóra vagy annak képviselőjére.

A vásárló által használt hálózati csatlakozó, valamint az általa használt hosszabbító vezeték is feleljen meg ezeknek az előírásoknak.

- A termék teljesíti az EN 61000-3-11 követelményeit és a különcsatlakozási feltételek alá esik. Ez annyit jelent, hogy nem engedélyezett egy szabadon választható csatlakozási ponton történő használat.
- Kedvezőtlen hálózati viszonyoknál a készülék átmenetileg feszültségi ingadozásokhoz vezethet.
- A termék kizárólagosan olyan csatlakozási pontokon levő használatra van előrelátva, amelyek
 - a) nem lépik túl a maximálisan engedélyezett „Z” ($Z_{max} = 0,294 \Omega$) hálózati impedanciát, vagy
 - b) amelyeknek fázisokként legalább 100 A-os hálózati tartós áram terhelhetőségük van.
- Önnek mint használatnak biztosítani kell, ha szükséges akkor az energia ellátási vállallattal való megbeszélés után, hogy az Ön csatlakozási pontja, amelyen üzemeltetni akarja a terméket, a megnevezett a) vagy b) követelményt teljesíti.

Fontos utasítások

A motor túlterhelés esetén magától lekapcsol. Ha lehűlt (ennek időtartama változó), a motor ismét bekapcsolható.

Sérült elektromos csatlakozóvezetékek

Az elektromos csatlakozóvezetékek szigetelése gyakran megsérül.

Ennek oka lehet:

- Nyomási helyek, ha a csatlakozóvezeték ablak- vagy ajtóréseken keresztül vezet.
- Törési helyek a csatlakozóvezetékek szakszerűtlen rögzítése vagy vezetése miatt.
- Vágási helyek a csatlakozóvezetéken való áthajtás miatt.
- Szigetelés sérülése a fali csatlakozóaljzatból való kiszakítás miatt.
- Repedések a szigetelés öregedése miatt.

Ne használjon ilyen sérült elektromos csatlakozóvezetéseket, mivel használatuk a szigetelés sérülése miatt életveszélyes.

Rendszeresen ellenőrizze, hogy nem sérültek-e az elektromos csatlakozóvezetékek. Ügyeljen arra, hogy ellenőrzéskor a vezeték ne csatlakozzon a hálózatra.

Az elektromos csatlakozóvezetékek feleljenek meg a vonatkozó VDE és DIN rendelkezéseknek.

Csak H05VV-F jelölésű csatlakozóvezetéseket használjon.

A csatlakozóvezeték típusának megnevezését a vezetéken fel kell tüntetni.

Váltóáramú motor

- A hálózati feszültség 230-240 V~ legyen.
- A hosszabbító vezeték keresztmetszete 25 m hosszúságig legyen legalább 1,5 mm², 25 m felett pedig legalább 2,5 mm².

Az elektromos berendezések csatlakoztatását és javítását csak villamossági szakember végezheti.

Kérdései esetén az alábbi adatokat kell megadni:

- Motor áramtípusa
- Gép típuscímkéjének adatai
- Motor típuscímkéjének adatai

13. Megsemmisítés és újrahasznosítás

A csomagolásra vonatkozó megjegyzések



A csomagolóanyagok újrahasznosíthatók. Kérjük, ártalmatlanítsa a csomagolásokat környezetbarát módon.

Megjegyzések az elektromos és elektronikai berendezések ártalmatlanításáról (törvényi rendelkezések)



A leselejtezett elektromos és elektronikai berendezések nem minősülnek kommunális hulladéknak, hanem szelektíven gyűjtendő, illetve le kell adni őket ártalmatlanításra!

- A leselejtezett akkumulátorokat és elemeket, melyek nincsenek rögzített módon telepítve a készülékbe, leadás előtt roncsolásmentesen el kell távolítani! Ezek ártalmatlanítását az akkumulátorok hulladékkezelésére vonatkozó törvény szabályozza.
- Az elektromos és elektronikai berendezések tulajdonosát, illetve használóját törvény kötelezi a berendezések leadására az élettartamuk lejártával.
- A végfelhasználó saját maga viseli a felelősséget adatainak törléséért az ártalmatlanítandó készülékről!
- Az áthúzott kuka ikonja arra utal, hogy a leselejtezett elektromos és elektronikai berendezések nem minősülnek kommunális hulladéknak, és külön kell őket ártalmatlanítani.
- A leselejtezett elektromos és elektronikai berendezéseket az alábbi átvevőhelyeken lehet díjmentesen leadni újrahasznosításra:
 - Önkormányzati hulladékszigetek és gyűjtőhelyek

(kerületi, illetve települési hulladékudvarok)

- Az elektronikai berendezés vásárlásának helyszíne (telephellyel rendelkező vagy online forgalmazó), amennyiben a kereskedő kötelezhető a visszavételre, vagy önkéntesen vállalja azt.
- Készülékfajtként legfeljebb három darab, 25 cm-t élhosszúságot meg nem haladó leselejtezett berendezést anélkül lehet térítésmentesen visszavinni a gyártónak, hogy előtte új készüléket vásárolt volna nála, illetve ugyanígy leadhatja őket az Ön közelében található illetékes gyűjtőhelyen is.
- A gyártók és forgalmazók további, kiegészítő visszavételi rendelkezéseiről az adott szolgáltató ügyfélszolgálatán tájékozódhat.
- Ha magánháztartásába kiszállítással rendelt új elektronikai berendezést a gyártótól, akkor végfelhasználóként a gyártótól kérheti a régi berendezés díjtalan elszállítását. Ennek érdekében vegye fel a kapcsolatot a gyártó ügyfélszolgálatával.
- A fentebb közöltek csak azokra a berendezésekre vonatkoznak, melyeket az Európai Unióban telepítettek és értékesítettek, és így a 2012/19/EU európai irányelv hatálya alá tartoznak. Az Európai Unió kívüli országban a fentiekől eltérő rendelkezések vonatkozhatnak a leselejtezett elektromos és elektronikai berendezések ártalmatlanítására.

14. Hibaelhárítás

Üzemzavar	Lehetséges ok	Elhárítás
Nem jár a motor	Nincs áram	Ellenőrizze a csatlakozó aljzat, a kábel és a csatlakozódugó áramellátását Sérült a kábel: Javítsa meg szakszervizben. A szükségmegoldás jellegű javítás (szigetelőszalaggal, stb.) szigorúan tilos Sérült a kapcsoló: Javítsa meg szakszervizben
	Láncfék	Lásd a „Láncfék” és a „Láncfék szabadra állítása” szakaszokat
	Elhasználódtak a szénkefék	Cseréltesse ki a szénkeféket szakszervizben
Nem mozog a lánc	Láncfék	Ellenőrizze a láncfékét, és szükség esetén állítsa szabadra
Elégtelen a vágási teljesítmény	Életlen a lánc Láncfeszítés A lánc nem fekszik rendesen a megvezetésben	Élezze meg a láncot Feszítse meg rendesen a láncot Helyezze fel rendesen a láncot
Nehézkes a fűrészelés A lánc leugrik a vezetőlemezről	Láncfeszítés	Feszítse meg rendesen a láncot
Felhevül a fűrészlánc	Lánckenés	Ellenőrizze az olajsintet, szükség esetén töltsön utána Ellenőrizze a lánc kenését

Vysvětlení symbolů na přístroji

	<p>Výstraha! Při nedodržení možné nebezpečí ohrožení života, nebezpečí zranění nebo poškození nástroje</p>
	<p>Před uvedením do provozu si přečtěte a dodržujte návod k obsluze a bezpečnostní pokyny.</p>
	<p>Vždy používejte ochranné brýle, ochranu sluchu a ochrannou helmu.</p>
	<p>Kdy zařízení používáte, noste vždy bezpečnostní rukavice.</p>
	<p>Při práci se zařízením noste vždy bezpečnostní obuv s protiskluzovou podrážkou a ochranou proti pořezání.</p>
	<p>Důležité je nošení ochranného oděvu pro chodidla, nohy, ruce a předloktí.</p>
	<p>Je-li síťový kabel poškozený nebo přetržený, je třeba jej ihned odpojit od napájení elektrickým proudem.</p>
	<p>Třída ochrany II (Dvojitá izolace)</p>
	<p>Výstraha! Nebezpečí zpětného rázu (zpětné kopnutí). Chraňte se před zpětným rázem řetězové pily a zabraňte kontaktu se špicí lišty.</p>
	<p>Nepoužívejte zařízení jednou rukou.</p>
	<p>Používejte zařízení vždy oběma rukama.</p>
	<p>Zařízení nikdy nevystavujte dešti. Zařízení nesmí být vlhké, ani se nesmí používat ve vlhkém prostředí.</p>
	<p>Garantovaná hladina akustického výkonu</p>

Obsah:
Strana:

1.	Úvod	134
2.	Popis přístroje (obr. 1 - 4)	134
3.	Rozsah dodávky	134
4.	Použití podle účelu určení	135
5.	Bezpečnostní pokyny	135
6.	Technická data	138
7.	Montáž a obsluha	138
8.	Uvedení do provozu	139
9.	Obsluha	140
10.	Údržba	143
11.	Skladování	143
12.	Elektrická přípojka	143
13.	Likvidace a recyklace	144
14.	Odstraňování závad	145
15.	Prohlášení o shodě	245

1. Úvod

Výrobce:

Scheppach GmbH
Günzburger Straße 69
D-89335 Ichenhausen

Vážení zákazníci,

přejeme Vám hodně radosti a úspěchů při práci s Vaším novým přístrojem.

Poznámka,

V souladu s platnými zákony, které se týkají odpovědnosti za výrobek, výrobce zařízení nepřebírá odpovědnost za poškození výrobku nebo za škody způsobené výrobkem, ke kterým z následujících důvodů:

- Nesprávná manipulace.
- Nedodržení pokynů pro obsluhu.
- Opravy prováděné třetí stranou, opravy neprováděné v autorizovaném servisu.
- Montáž neoriginálních dílů nebo použití neoriginálních dílů při výměně.
- Jiné než specifikované použití.
- Porucha elektrického systému, která byla způsobena nedodržáním elektrických předpisů a předpisů VDE 0100, DIN 57113, VDE0113.

Doporučujeme:

Před montáží a obsluhou tohoto zařízení si přečtěte kompletní text v návodu k obsluze.

Pokyny pro obsluhu jsou určeny k tomu, aby se uživatel seznámil s tímto zařízením a aby při jeho použití využil všech jeho možností v souladu s uvedenými doporučeními.

Tento návod k obsluze obsahuje důležité informace o tom, jak provádět bezpečnou, profesionální a hospodárnou obsluhu stroje, jak se zabránit rizikům, jak ušetřit náklady na opravy, jak zkrátit doby prostojů a jak zvýšit spolehlivost a prodloužit provozní životnost stroje.

Mimo bezpečnostních předpisů uvedených v návodu k obsluze musíte dodržovat také platné předpisy, které se týkají provozu stroje ve vaší zemi.

Uchovávejte návod k obsluze stále v blízkosti stroje a uložte jej do plastového obalu, aby byl chráněn před nečistotami a vlhkostí. Přečtěte si návod k obsluze před každým použitím stroje a pečlivě dodržujte v něm uvedené informace. Stroj mohou obsluhovat pouze osoby, které byly řádně proškoleny v jeho obsluze a které byly řádně informovány o rizicích spojených s jeho obsluhou. Při obsluze stroje musí být splněn stanovený minimální věk. Vedle bezpečnostních pokynů a upozornění obsažených v tomto návodu k obsluze a zvláštních předpisů vaší země je nutné dodržovat všeobecně uznávané technické předpisy pro provoz.

Nepřebíráme žádnou záruku za nehody nebo škody způsobené nedodržáním tohoto návodu a bezpečnostních pokynů.

2. Popis přístroje (obr. 1 - 4)

1. Rukojeť vzadu
2. Rukojeť vpředu
3. Přední ochrana ruky / brzda řetězu
4. Řetěz pily
5. 5Pojistná matice/systém SDS
6. Kryt řetězového kola
7. Lišta (vodící lišta)
8. Zadní ochrana ruky
9. Síťový kabel
10. Zubová opěrka
11. Spínací západka
12. Odlehčení tahu
13. Spínač ZAP/VYP
14. Víčko olejové nádrže
15. Zobrazení stavu oleje
16. Řetězové kolo
17. Vodící čep
18. Zobrazení provozního režimu

3. Rozsah dodávky

- Otevřete balení a opatrně vyjměte přístroj.
- Odstraňte materiál obalu a obalové a přepravní pojistky (pokud je jimi výrobek opatřen).
- Zkontrolujte, zda je obsah dodávky úplný.
- Zkontrolujte přístroj a díly příslušenství, zda se při přepravě nepoškodily.
- Uchovejte obal dle možností až do uplynutí záruční doby.

⚠ POZOR!

Přístroj a obalové materiály nejsou hračka! Dětem nepatří do rukou plastové sáčky, fólie ani drobné součástky! Hrozí nebezpečí jejich spolknutí a udušení!

- Elektrická řetězová pila
- Návod k použití
- Řetěz
- Lišta (vedení řetězu)
- Ochranné pouzdro lišty

4. Použití podle účelu určení

Stroj odpovídá platné ES Směrnici o strojních zařízeních.

Před zahájením práce musí být na stroji namontována veškerá ochranná a bezpečnostní zařízení.

- Obsluhující osoba je v pracovní oblasti odpovědná vůči třetím osobám.
- Stroj je koncipován k obsluze jednou osobou.
- Dbejte všech pokynů ohledně bezpečnosti a rizik u stroje.
- Všechny pokyny ohledně bezpečnosti a rizik u stroje udržujte v kompletním a čitelném stavu.
- Stroj používejte pouze v technicky bezvadném stavu, v souladu s jeho určením, odpovědně a s vědomím všech nebezpečí a dodržujte návod k obsluze!
- Ihned odstraňte zejména poruchy (nebo je nechte opravit), které mohou ohrozit bezpečnost!
- Je nutné dodržovat veškeré předpisy výrobce týkající se bezpečnosti, práce a údržby stroje, a také rozměry uvedené v technických údajích.
- Je nutné dodržovat příslušné předpisy úrazové prevence a ostatní všeobecně uznávaná bezpečnostně technická pravidla.
- Stroj smějí používat, udržovat nebo opravovat jen osoby, které jsou s ním obeznámeny a jsou informovány o nebezpečí. Svévolné změny stroje vylučují ručení výrobce za škody, které takto vzniknou.
- Stroj smí být používán jen s originálním příslušenstvím a originálními nástroji výrobce.
- Jakékoli použití, které toto nařízení překračuje, je považováno za použití v rozporu s určením. Za takto vzniklé škody výrobce neručí. Riziko nese výhradně uživatel.
- Příklad se nesmí používat pro komerční, řemeslné nebo průmyslové účely.
- Pokud si nejste jisti, zda jsou pracovní podmínky bezpečné či nikoliv, se strojem nepracujte.
- Řetězová pila je koncipována k řezání dřeva a menších stromů o průměru ne větším než je délka řetězové lišty.

Výstražné upozornění!

Před uvedením přístroje do provozu si za účelem vlastní bezpečnosti důkladně přečtěte tuto příručku a všeobecné bezpečnostní pokyny. Pokud přístroj přenecháte třetím osobám, přiložte k němu vždy tento návod k použití.

5. Bezpečnostní pokyny

Než začnete s tímto nástrojem pracovat, přečtěte si prosím všechny pokyny.

Výstraha: Pokud používáte elektrické nástroje, měli byste se řídit níže uvedenými základními bezpečnostními opatřeními, abyste zmenšili nebezpečí požáru, zasažení elektrickým proudem a zranění osob.

Všeobecné bezpečnostní pokyny

- Před zahájením prací s elektrickou řetězovou pilou se dobře seznámete se všemi ovládacími díly.
- Cvičte se v zacházení s pilou (řezání kulatiny na koze) a nechte si od zkušeného uživatele nebo odborníka vysvětlit funkci, princip činnosti, technologie pily a osobní ochranné prostředky.
- Při kácení stromů respektujte ochranu proti hluku a místní předpisy.
- Podle místních předpisů může být nutná zkouška způsobilosti. Informujte se na lesní správě.

Obecné bezpečnostní pokyny pro elektrické nástroje

⚠ VAROVÁNÍ Přečtěte si veškeré bezpečnostní pokyny a instrukce.

Pokud opomenete dodržovat bezpečnostní pokyny a instrukce, může takové opomenutí způsobit zásah elektrickým proudem, požár a/nebo těžká zranění.

Uchovejte si do budoucna veškeré bezpečnostní pokyny a instrukce.

Pojem „elektrický nástroj“, který je uveden v bezpečnostních pokynech, se vztahuje na elektrický nástroj (se síťovým kabelem), poháněný proudem ze sítě a na elektrický nástroj poháněný z akumulátoru (bez síťového kabelu).

1. Bezpečnost na pracovišti

- **Udržujte svůj pracovní prostor čistý a dobře osvětlený.** Nepořádek nebo neosvětlené pracovní prostředí mohou vést k nehodám.
- **Nepracujte s tímto elektrickým nástrojem v prostředí ohroženém výbuchem, ve kterém se nacházejí hořlavé kapaliny, plyny nebo prach.** Elektrická zařízení produkují jiskry, které mohou zapálit prach nebo páry.
- **Udržujte děti nebo jiné osoby během používání elektrického nástroje v patřičné vzdálenosti.** Při rozptylování můžete ztratit nad přístrojem kontrolu:

2. Elektrická bezpečnost

- **Přípojná zástrčka elektrického nástroje musí být vhodná pro danou zásuvku. Je zakázáno provádět jakékoli změny přípojné zásuvky. Nepoužívejte zásuvkové adaptéry spolu s uzemněnými elektrickými zařízeními.** Nezměněné přípojné zástrčky a odpovídající zásuvky snižují riziko rány elektrickým proudem.
- **Omezte kontakt s uzemněnými povrchy, jako jsou roury, topení, kamna a lednice.** Vzniká zvýšené riziko zásahu elektrickým proudem, pokud je Vaše tělo uzemněno.
- **Elektrické nástroje chraňte před deštěm a vlhkem.** Proniknutí vody do elektrického zařízení zvyšuje riziko rány elektrickým proudem.
- **Kabel nepoužívejte k přenášení a zavěšení elektrického nástroje, nebo k vytažení zástrčky ze zásuvky. Udržujte kabel mimo dosah tepla, oleje, ostrých hran nebo pohybujících se částí přístroje.** Poškozené nebo zamotané kabely zvyšují riziko rány elektrickým proudem.
- **Používáte-li elektrický nástroj venku, používejte prodlužovací kabely vhodné i pro venkovní použití.** Použití prodlužovacího kabelu určeného pro použití ve venkovním prostředí snižuje riziko rány elektrickým proudem.
- **Pokud není možno zabránit provozu elektrického nástroje ve vlhkém prostředí, používejte proudový chránič.** Použití ochranného vypínače snižuje riziko zásahu elektrickým proudem. Používejte ochranný vypínač proti chybnému proudu o vypínacím proudu 30 mA nebo méně.

3. Bezpečnost osob

- **Při práci s elektrickým nástrojem buďte pozorní a neustále dávejte pozor na to, co děláte a postupujte vždy s rozvahou. Nepoužívejte elektrický nástroj, jste-li unavení nebo pod vlivem drog, alkoholu nebo léků.** Okamžik nepozornosti při používání elektrického nástroje může vést k vážným zraněním.
- **Používejte osobní ochranné pracovní prostředky a vždy ochranné brýle.** Použití osobních ochranných pracovních prostředků jako je protiprachová maska, protiskluzová bezpečnostní obuv, ochranná helma nebo ochrana sluchu podle druhu a způsobu použití elektrických nástrojů zmenšuje riziko zranění.
- **Zabraňte neúmyslnému uvedení do provozu. Než elektrický nástroj připojíte k napájení proudem a/nebo akumulátoru a než jej budete zvedat nebo nosit, ujistěte se, že je vypnutý.** Máte-li při přenášení elektrického nástroje prst na spínači nebo zapojíte-li nástroj do zásuvky zapnutý, může to vést nehodám.

- **Před zapnutím elektrického nástroje odstraňte veškeré seřizovací nástroje nebo klíče.** Náradí nebo klíč, které se nachází v otáčející se části přístroje, mohou způsobit zranění.
- **Zamezte vzniku nepřírozené polohy těla. Postarejte se o svůj jistý postoj a vždy udržujte rovnováhu.** Tak můžete elektrický nástroj v nečekaných situacích lépe udržet pod kontrolou.
- **Noste vhodné oblečení.** Nenoste volné oblečení nebo šperky. Udržujte vlasy, oblečení a rukavice v dostatečné vzdálenosti od pohybujících se částí. Volnější oblečení, šperky nebo dlouhé vlasy se mohou zamotat do pohyblivých částí.
- **Jsou-li namontována zařízení na odsávání a zachycování prachu, ujistěte se, že jsou správně připojena a správně používána.** Používání odsávání prachu může snížit ohrožení prachem.

⚠ UPOZORNĚNÍ! Tento elektrický nástroj vytváří během provozu elektromagnetické pole. Toto pole může za určitých podmínek ovlivňovat aktivní nebo pasivní zdravotní implantáty. Pro snížení rizika vážných nebo smrtelných úrazů doporučujeme osobám se zdravotními implantáty, aby se před obsluhou tohoto elektrického nástroje obrátily na svého lékaře nebo na výrobce zdravotního implantátu.

4. Používání elektrického nástroje a zacházení s ním

- **Nepřetěžujte přístroj. Používejte pro svou práci pouze elektrické zařízení k tomu určené.** S odpovídajícím elektrickým zařízením se pracuje lépe a bezpečněji v uvedené výkonnostní oblasti.
- **Nepoužívejte elektrické zařízení s poškozeným spínačem.** Elektrické zařízení, které již není možné zapnout nebo vypnout, je nebezpečné a musí být opraveno.
- **Předtím než budete provádět nastavení přístroje, měnit díly příslušenství nebo odkládat přístroj, vytáhněte zástrčku ze zásuvky a/nebo vyjměte akumulátor.** Toto preventivní bezpečnostní opatření brání neúmyslnému spuštění elektrického nástroje.
- **Nepoužívané elektrické nástroje uchovávejte mimo dosah dětí. Nenechte s přístrojem pracovat osoby, které s ním nejsou seznámeny nebo nečetly tyto bezpečnostní pokyny.** Elektrická zařízení jsou nebezpečná, pokud jsou používána nezkušenými osobami.
- **O elektrické nástroje dobře pečujte. Kontrolyte, zda pohyblivé díly fungují bezvadně a nejdou vzpříčené, zda nejsou prasklé nebo tak poškozené, že je omezena funkčnost elektrického nástroje. Před použitím přístroje nechte opravit poškozené části.** Mnoho nehod je zapříčiněno špatně udržovaným elektrickým zařízením.

- **Udržujte řezné nástroje ostré a čisté.** Pečlivě udržované řezné nástroje s ostrými řeznými hranami se zasekávají méně a pracuje se s nimi snáze.
- **Používejte elektrické nástroje, příslušenství, nástavce atd. v souladu s instrukcemi. Zohledněte přitom pracovní podmínky a prováděnou činnost.** Používání elektrických nástrojů pro jiné než určené aplikace může vést k nebezpečným situacím.

Servis

- **Nechte své elektrické zařízení opravovat pouze kvalifikovanými odborníky a pouze s použitím originálních náhradních dílů.** Tím bude zaručena bezpečnost elektrického zařízení.

Bezpečnostní pokyny pro řetězové pily

- **Za běžící pily držte všechny části těla směrem od řetězu pily. Před spuštěním pily se ujistěte, že se řetězová pila ničeho nedotýká.** Při práci s řetězovou pilou může i okamžik nepozornosti vést k tomu, že řetěz pily zachytí oděv nebo část těla.
- **Držte řetězovou pilu vždy svojí pravou rukou za zadní rukojeť a svojí levou rukou za přední rukojeť.** Držení řetězové pily opačně zvyšuje riziko zranění a nesmí se používat.
- **Elektrický nástroj držte jen za izolované plochy rukojeti, protože může dojít ke kontaktu vlastního síťového kabelu s řetězem pily.** Kontakt řetězu pily s vedením pod napětím může také přivést napětí do kovových součástí přístroje a způsobit zásah elektrickým proudem.
- **Používejte ochranné brýle a ochranu sluchu. Doporučují se další ochranné prostředky pro hlavu, ruce, nohy a chodidla.** Vhodný ochranný oděv snižuje nebezpečí zranění okolo letícím třískovým materiálem a náhodným dotknutím se řetězu pily.
- **Nepracujte s řetězovou pilou na stromě.** Při používání řetězové pily na stromě hrozí nebezpečí zranění.
- **Dbejte vždy na pevný postoj a používejte řetězovou pilu pouze tehdy, když stojíte na pevném, bezpečném a rovném podkladu.** Kluzký podklad nebo nestabilní plochy pro stání jako na žebříku mohou vést ke ztrátě rovnováhy nebo ke ztrátě kontroly nad řetězovou pilou.
- **Při řezání větví, které jsou napjaté, počítejte s tím, že se odpruží zpět.** Pokud se napjatá dřevěná vlákna uvolní, může napjatá větev trefit obsluhující osobu anebo dostat řetězovou pilu mimo kontrolu.
- **Zejména opatrní buďte při řezání podrostu a mladých stromů.** Tenký materiál se může zachytit v řetězu pily a udeřit vás nebo vás vyvést z rovnováhy.

- **Noste řetězovou pilu za přední rukojeť ve vypnutém stavu, řetěz pily odvrácený od vašeho těla. Při přepravě nebo uschování řetězové pily vždy natáhněte ochranný kryt.** Pečlivé zacházení se řetězovou pilou zmenšuje pravděpodobnost neopatrného dotknutí se běžícího řetězu pily.
- **Dodržujte pokyny pro mazání, napínání řetězu a výměnu příslušenství.** Neodborně napnutý nebo namazaný řetěz se může přetrhnout nebo zvýšit riziko zpětného rázu. Udržujte rukojeti suché, čisté a bez oleje a tuku. Mastné, naolejované rukojeti jsou kluzké a vedou ke ztrátě kontroly.
- **Řezajte pouze dřevo. Nepoužívejte řetězovou pilu na práce, ke kterým není určená - například: Nepoužívejte řetězovou pilu k řezání plastů, zdiva nebo stavebních materiálů, které nejsou ze dřeva.** Používání řetězové pily na práce v rozporu s určením může vést k nebezpečným situacím.

Příčiny a zamezení zpětnému rázu

Pozor, zpětný ráz!

- Zpětný ráz může nastat, pokud se špičky vodící lišty dotkne předmětu nebo pokud se ohne dřevo a řetěz pily se pevně sevře v řezu.
- Dotyk špicí lišty může v mnohých případech vést k neočekávané, dozadu směřované reakci, při které se může vodící lišta vymrštit nahoru a ve směru obsluhy.
- Při sevření řetězu pily na horní hraně vodící lišty může lišta silně zpětně udeřit ve směru obsluhující osoby.
- Každá z těchto reakcí může vést k tomu, že ztratíte kontrolu nad pilou a že se možná těžce zraníte. Nikdy se nespolehejte pouze na bezpečnostní zařízení zabudovaná na řetězové pile.
- Jako uživatel řetězové pily byste měli učinit různá opatření, abyste mohli pracovat bez nehod a zranění.

Zpětný ráz je důsledkem chybného nebo nesprávného používání elektrického nástroje. Tomu lze zabránit vhodnými preventivními opatřeními, popsány dále:

- Pilu držte pevně oběma rukama, přičemž palce a prsty obepínají rukojeti řetězové pily (obr. L). Tělo a paže uveďte do takové polohy, ve které můžete zachytit síly zpětných rázů.
- Pokud byla učiněna vhodná opatření, může obsluha síly zpětných rázů zvládnout. Nikdy nepouštějte řetězovou pilu.
- Zabraňte abnormálnímu držení těla a neřezejte nad úroveň ramen.
- Tím je zabráněno nezamyšlenému dotyku špicí lišty a je umožněna lepší kontrola řetězové pily v neočekávaných situacích.
- Používejte vždy výrobcem předepsané náhradní lišty a řetězy pily.

- Nesprávné náhradní lišty a pilové řetězy mohou vést k přetržení řetězu anebo ke zpětnému rázu.
- Držte se pokynů výrobce pro broušení a údržbu řetězu pily.
- Příliš nízké hloubkové omezovače zvyšují sklony ke zpětnému rázu.

Další bezpečnostní pokyny

- Připojovací kabel ved'te tak, aby nemohl být při řezání zachycen větvemi apod.
- Používejte ochranný vypínač proti chybnému proudu o vypínacím proudu 30 mA nebo méně.
- Pečlivě dodržujte pokyny pro údržbu, kontrolu a servis v tomto návodu k obsluze.
- Poškozená ochranná zařízení a díly musí odborně opravit nebo vyměnit naše servisní středisko, není-li v návodu k obsluze uvedeno jinak.
- Před zahájením prací s elektrickou řetězovou pilou se dobře seznamte se všemi ovládacími díly. Cvičte se v zacházení s pilou (řezání kulatiny na koze) a nechte si od zkušeného uživatele nebo odborníka vysvětlit funkci, princip činnosti, technologie pily a osobní ochranné prostředky.

6. Technická data

Hodnoty řezání řetězové pily	
Délka řezu	44 cm
Délka lišty	45,5 cm
Objem olejové nádrže	0,2 l
Druh oleje	olej odolný proti opotřebením
Rozteč pilového řetězu	3/8"
Silné hnací články	1,27 mm
Typ řetězu pily	3/8,050x62DL
Počet zubů hnacího kola řetězu	7 x 9,525
Rozteč zubů hnacího kola řetězu	3/8"
Brzda řetězu	ano
Typ vodící lišty	AP18-62-507P
Pohon	
Motor V / Hz	230-240 V / 50 Hz
Jmenovitý výkon motoru	2400 W
Rychlost řezu max.	15 m/s
Hmotnost celková	5 kg
Hmotnost bez lišty a řetězu	4,3 kg

Technické změny vyhrazeny!

Informace k tvorbě hluku měřené podle příslušných norem:

Hladina akustického tlaku L_{pA}	= 96,5 dB(A)
Nejistota měření K_{pA}	= 3 dB(A)
Hladina akustického výkonu L_{wA}	= 104,5 dB(A)
Nejistota měření K_{pA}	= 2,36 dB(A)
Garantovaná hladina akustického výkonu L_{wA}	= 107 dB(A)

Noste ochranu sluchu.

Působení hluku může vést ke ztrátě sluchu.

Vibrace A_{hv} (přední rukojeti)	= 6,02 m/s ²
Vibrace A_{hv} (zadní rukojeti)	= 6,55 m/s ²
Nepřesnost měření K_{pA}	= 1,5 m/s ²

- Uvedená hodnota vibračních emisí byla měřena normovaným zkušebním postupem a může být použita ke srovnání elektrického nástroje s jiným;
- Uvedená hodnota vibračních emisí může být použita rovněž k prvnímu posouzení zatížení.

Výstraha:

- Hodnota vibračních emisí se může během reálného používání elektrického nástroje lišit od uvedené hodnoty v závislosti na způsobu jeho použití;
- Pokuste se zajistit, abyste udrželi zatížení vibracemi na co nejnižší úrovni. Opatřeními k omezení zatížení vibracemi jsou například nošení rukavic při používání nástroje a vymezení pracovní doby. Přitom je třeba zohlednit všechny části provozního cyklu (například doby, kdy je elektrický nástroj odpojen, a doby, kdy je sice zapojen, avšak běží naprázdno).

7. Montáž a obsluha

Výstražné upozornění!

Vždy používejte ochranné brýle, ochranu uší, ochranné rukavice a pevný pracovní oděv!

Řetězovou pilu používejte pouze se schválenými prodlužovacími kabely (s pryžovým opláštěním) o předepsaném výkonu a s přípojkami schválenými pro venkovní prostředí, které se hodí k zástrčce pily.

Řetězová pila je vybavena bezpečnostním obvodem. Pracuje pouze tehdy, když jednou rukou sepnete spínací západku (11) a spínač zap/vyp (13) zároveň. Když řetězová pila neběží, je třeba uvolnit brzdu řetězu pomocí přední ochrany ruky (3).

Montáž

Namontujte vodící lištu a řetěz (obr. 1, 2, 3)

Výstražné upozornění: Pokud byla pila již připojena k napájení elektrickým proudem: Vždy nejprve zařízení odpojte od napájení elektrickým proudem. Při provádění všech prací s pilou nebo na ní používejte ochranné rukavice.

Důležité upozornění: Přední ochrana ruky (3) musí být vždy v horní (svislé) poloze (obr. 5).

Vodící lišta a pilový řetěz se dodávají samostatně, tedy nenamontované. Při montáži nejprve povolte pojistnou matici/systém SDS (5), a poté odstraňte kryt řetězového kola (6). Vodící čep (17) se musí uprostřed vedení.

V případě potřeby donastavte pomocí pojistné matice/systému SDS (5) (obr. 3) napnutí řetězu.

Výstražné upozornění! Abyste předešli poraněním o ostré hrany, je třeba při montáži, napínání a kontrole řetězu vždy používat ochranné rukavice!

Před montáží vodící lišty s pilovým řetězem zkontrolujte směr řezání zubů! Směr chodu je znázorněn šipkou na krytu řetězového kola (6). Pro určení směru řezání může být potřeba otočit pilovým řetězem (4). Podržte vodící lištu (7) svisle špicí nahoru a nasadte pilový řetěz (4), přičemž začněte na špici vodící lišty. Následně se vodící lišta s pilovým řetězem namontujte následujícím způsobem:

- Vodící lištu s pilovým řetězem namontujte na řetězové kolo (16) a vodící čep (17).
- Pilový řetěz vedte kolem řetězového kola (16) a zkontrolujte, zda je správně usazený (viz obr. 3).
- Namontujte kryt řetězového kola (6) nahoře a opatrně upevněte pojistnou maticí (5).

Nyní je třeba pilový řetěz ještě správně napnout.

Napínání pilového řetězu

Výstražné upozornění!

Před všemi pracemi na řetězové pile zařízení vždy nejprve odpojte od napájení elektrickým proudem!

Při provádění všech prací na řetězu používejte ochranné rukavice!

- Pilový řetěz (4) musí bezpodmínečně ležet ve vodící liště (7)!
- Otáčejte pojistnou matici/systém SDS (5) ve směru hodinových ručiček (obr.3), dokud není řetěz pily napnutý.
- Řetěz nesmí být napnutý příliš. Z chladných povětrnostních podmínek musí být možné řetěz uprostřed vodící lišty nadzdvihnout cca o 5 mm.
- Za teplého počasí se řetěz protáhne a je poté volnější. Pak hrozí nebezpečí, že řetěz z vodící lišty sjede.
- Proto jej v případě potřeby včas dopněte.
- Pokud jste dopnuli zahřátý pilový řetěz, je třeba jej na konci práce znovu povolit. Jinak by po vychladnutí bylo napnutí řetězu a s tím spojené stažení pilového řetězu příliš vysoké.
- Nový pilový řetěz musíte nechat cca 5 minut zaběhnout. Přitom je zvláště důležité mazání řetězu. Po zaběhnutí je třeba zkontrolovat napnutí řetězu a případně je dodatečně seřídit.

8. Uvedení do provozu

Elektrické napětí a druh proudu napájení elektrickým proudem se musí shodovat s údaji na typovém štítku. Před zahájením práce je třeba vždy zkontrolovat řádné fungování a bezpečný provoz řetězové pily.

Zkontrolujte také, že je řetěz dobře namazaný a dostatečný stav oleje (viz obr. 4). Pokud je stav oleje cca 5 mm pod dolní značku, je třeba olej doplnit. Když je stav oleje vyšší, můžete začít s prací.

- Zapněte řetězovou pilu a držte ji nad zemí. Řetězová pila se nesmí dotýkat země. Z bezpečnostních důvodů je třeba dodržovat minimální vzdálenost 20 cm. Když objevíte přibývající stopy oleje, znamená to, že řádně funguje systém mazání řetězu. Pokud není možné zjistit žádné známky oleje, vyčistěte nejprve výpusť oleje (obr. 2, C) a vedení oleje. Případně se obraťte na odborný podnik. (Předtím si však přečtěte odpovídající pokyny v oddílu „Doplnění maziva na řetěz“).
- V případě potřeby zkontrolujte také napnutí řetězu a prověšení (viz oddíl „Napínání pilového řetězu“).
- Zkontrolujte řádné fungování brzdy řetězu (viz oddíl „Uvolnění brzdy řetězu“).

Zapnutí

- Uvolněte brzdu řetězu (3), stiskněte spínací západku (11) a zapněte spínač zap/vyp (13).
- Umístěte na dřevo nejspodnější dráp zubové opěrky (obr. 2, J). Řetězovou pilu zvedněte za zadní rukojeť (1) zařizněte ji do dřeva. Řetězovou pilu pohněte trochu dozadu, a poté umístěte zubovou opěrku o něco hlouběji.
- Opatrně se štípaným dřívím, protože se mohou utrhnout kusy dřeva.

Pozor!

Po zapnutí běží řetězová pila ihned plnou rychlostí.

Vypnutí

- Pro vypnutí je třeba pustit spínač zap/vyp (13) na zadní rukojeti.
- Při vypnutí spínačem zap/vyp se řetězová pila zastaví za 1 sekundu za intenzivního jiskření. To je však zcela normální a neovlivní to řádné fungování řetězové pily.
- Po práci s řetězovou pilou: Vždy vyčistěte pilový řetěz a lištu a znovu nasadte kryt řetězu.
- Při aktivaci brzdy řetězu dojde k okamžité deaktivaci řetězové pily.

Vysvětlivky zobrazení provozního režimu (18) (obr. 2)

Zelená LED:

Zelená LED svítí, když je přístroj v provozu.

9. Obsluha

Přeprava řetězové pily

Než budete moci řetězovou pilu přepravovat, vždy vytáhněte síťovou zástrčku ze zásuvky a nasadte na lištu a řetěz kryt řetězu. Pokud chcete řetězovou pilou provést více řezů, je třeba pilu mezi řezy vypínat.

Prodlužovací kabely

Smí se používat pouze prodlužovací kabely určené pro použití ve venkovním prostředí. Průřez kabelu (max. délka prodlužovacího kabelu: 75 m) musí být minimálně 2,5 mm². Prodlužovací kabel musí z bezpečnostních důvodů končit smyčkou vedenou skrze odlehčení tahu na krytu (obr. M). Prodlužovací kabely delší než 30 m mají nepříznivý vliv na výkon řetězové pily.

Mazání řetězu

Na ochranu před nadměrným opotřebením musí být pilový řetěz a vodící lištu během provozu rovnoměrně namazané. Mazání se provádí automaticky. Nikdy nepracujte bez mazání řetězu. Když řetěz poběží nasucho, celý řezací mechanismus se během krátké doby silně poškodí.

Proto před každým započatím práce zkontrolujte mazání řetězu a stav oleje (obr. 4).

Pokud je stav oleje pod značkou „Min.“, pilu neuvádějte do provozu.

- Min.: Když se stav oleje na indikátoru (15) nachází pouze 5 mm na spodní značkou, je třeba olej doplnit.
- Max.: Olej naplňte, až dosáhne maximálního stavu na indikátoru (15).

Mazivo na řetěz

Životnost pilového řetězu a vodící lišty je do značné míry určena kvalitou použitého maziva. Nepoužívejte upotřebený olej! Používejte pouze ekologická maziva. Mazivo na řetěz se smí skladovat pouze v obalech splňujících příslušná ustanovení.

Lišta

Lišta (7) je namáhána zvláště v oblasti špice (nosu) a dole. Abyste předešli jednostrannému opotřebení při broušení řetězu vodící lištu obraťte.

Řetězové kolo

Řetězové kolo (16) je obzvláště namáháno. Když se na zubech vyskytnou stopy hlubokého opotřebení, je třeba řetězové kolo vyměnit. Opotřebené řetězové kolo snižuje životnost pilového řetězu. Výměna řetězového kola musí být provedena ve specializovaném obchodu nebo v odborném podniku.

Kryt řetězu

Na řetěz a vodící lištu je třeba ihned po ukončení práce a při přepravě nasadit kryt řetězu.

Brzda řetězu

Při zpětnému rázu pily proběhne aktivace brzdy řetězu (3) pomocí přední ochrany ruky (3). Přední ochrana ruky (3) je tlačena hřbetem ruky dopředu. Díky tomu brzda řetězu během 0,15 sekundy zastaví řetězovou pilu, resp. motor. (obr. 5, H).

Uvolnění brzdy řetězu (obr. 5)

Pro opětovné zprovoznění pily je nutné znovu uvolnit blokování pilového řetězu. Za tímto účelem řetězovou pilu nejprve vypněte.

Pak sklopte přední ochranu ruky (3) zpátky do svislé výchozí polohy, až zapadne (obr. 5, I). Tím je brzda řetězu znovu plně funkční.

Ochrana řetězové pily

Řetězová pila se nesmí používat za deště nebo ve vlhkém prostředí.

Výstražné upozornění: Jestliže je prodlužovací kabel poškozený, ihned vytáhněte zástrčku ze zásuvky. S poškozeným kabelem se nesmí pokračovat v práci.

- Zkontrolujte řetězovou pilu na poškození. Před opětovným použitím zařízení pečlivě zkontrolujte ochranná zařízení nebo případně lehce poškozené díly, zda fungují bezvadně a v souladu s určením.
- Zkontrolujte řádné fungování pohyblivých dílů.
- Všechny díly musí být správně namontované a splňovat všechny podmínky pro zaručení bezvadného provozu řetězové pily.
- Poškozená bezpečnostní zařízení a díly musí být řádně opraveny nebo vyměněny odborným podnikem; ledaže by se v tomto návodu k obsluze vyskytovala jinak znějící ustanovení.

Pokyny k praktickému použití

Zpětný ráz

Nehodám s pilou předejdete, když nebudete řezat špicí vodící lišty, protože pak pila může nenadále odskočit nahoru nebo zpět.

Při práci s pilou vždy používejte kompletní ochranné prostředky a pevný pracovní oděv.

Zpětný ráz je pohyb vodící lišty směřující nahoru a/ nebo dozadu, ke kterému může dojít, když pilový řetěz na špici lišty narazí na překážku (předmět).

Obrobek vždy dobře zajistěte. K upevnění obrobku používejte upínací přípravky. Usnadní vám bezpečnou obsluhu řetězové pily oběma rukama.

Zpětný ráz způsobuje nekontrolovatelné chování pily, toto nebezpečí hrozí zvláště, je-li pilový řetěz volnější nebo tupý. Nedostatečně nabroušený řetěz zvyšuje nebezpečí zpětného rázu. Nikdy neřezejte nad úroveň ramen.

Tipy pro praktické použití pily

Důležité pokyny

- Zařízení používejte výhradně jen k řezání dřeva. Nepracujte s kovem, plastem, zdivem, stavebními materiály, které nejsou ze dřeva.
- Pokud se pila dostane do styku s cizím tělesem, vypněte motor. Pilu zkontrolujte a případně opravte.
- Chraňte řetěz před nečistotou a pískem. Již malá množství nečistot mohou vést k rychlému otupení řetězu a zvyšují nebezpečí výskytu zpětného rázu.
- Nejdříve začnete při řezání menších kmínků stromů cvičit cit pro svůj přístroj, a pak teprve přejděte k těžším úkonům.
- Tlačte těleso řetězové pily proti kmeni stromu, když začnete s řezáním.
- Nechte pilu, ať pracuje pro vás. Vyvíjejte pouze lehký tlak směrem dolů.
- Abyste při výstupu řetězu ze dřeva neztratili nad zařízením kontrolu, neměli byste na konci řezu vyvíjet na pilu žádný tlak.

Kácení stromů - pouze po odpovídajícím školení

Opatrně!: Dávejte pozor na zlomené nebo odumřelé větve, které padají během řezání a mohou být příčinou vážných zranění. Neřezejte v blízkosti budov nebo vedení proudu, pokud nevíte, do kterého směru poražený strom spadne. Nepracujte v noci, protože pak hůře vidíte, nebo při dešti, sněžení nebo v bouři, protože pak nelze předvídat směr pádu stromu.

- Práci s řetězovou pilou naplánujte předem.
- Pracovní prostor okolo stromu by měl být volný, abyste měli bezpečný postoj.
- Při práci s pilou na svahu, by se osoba vedoucí stroj měla vždy nacházet na výše položené úrovni pracovní oblasti, protože lze předvídat, že strom se po pádu odkulí, resp. sklouzne.
- Dávejte pozor na zlomené nebo odumřelé větve, které padají a mohou způsobit těžká zranění.

Směr pádu stromu mohou ovlivňovat následující podmínky:

- směr a rychlost větru
- sklon stromu. Sklon není na základě nerovného nebo příkrého terénu vždy jasný. Určete sklon stromu pomocí olovnice nebo vodováhy.
- Nárůst větví (a tím i hmotnost) pouze na jedné straně.
- Okolo stojící stromy nebo překážky.

Pokud řezání nebo kácení provádí dvě nebo více osob zároveň, měla by vzdálenost mezi dvěma osobami provádějící řezání nebo kácení činit minimálně dvojnásobek výšky káceného stromu. Při kácení stromů je třeba dbát na to, aby nedošlo k ohrožení jiných osob, ke styku s napájecími vedeními a nebyly způsobeny žádné věcné škody.

Pokud by se strom dostal do styku s napájecím vedením, je třeba ihned uvědomit energetický podniky.

Věnujte pozornost poničeným a prohnílým částem stromu. Je-li kmen prohnílý, může se náhle zlomit a spadnout na vás. Ujistěte se, že máte k dispozici dostatek místa pro padající strom. Dodržujte vzdálenost 2,5 délek stromu k další osobě, příp. objektům. Hluk z motoru může přehlušit varovné volání. Odstraňte z místa řezu nečistotu, kameny, volnou kůru, hřebíky, svorky a drát.

Udržujte volnou únikovou cestu (obr. A)

Před kácením je třeba naplánovat únikovou cestu a v případě potřeby ji uvolnit. Úniková cesta by měla vést šikmo pryč od očekávaného směru pádu směrem dozadu (obr. A).

Pozice 1: Úniková cesta

Pozice 2: Směr pádu stromu

Kácení velkých stromů - pouze po odpovídajícím školení (od průměru 15 cm)

Pro kácení velkých stromů se používá metoda podříznutí. Při ní je ze strany požadovaného směru pádu vyříznut ze stromu klín.

Poté, co je na druhé straně stromu proveden hlavní řez, padá strom ve směru klínu.

Upozornění: Pokud strom vykazuje velké opěrné kořeny, měly by tyto být odstraněny dříve, než je vyřezána drážka. Používáte-li pilu k odstranění opěrných kořenů, neměla byste pilovým řetězem dotýkat země, aby se neztupil řetěz.

Podříznutí a kácení stromu (obr. B-C)

- Proveďte výřez v pravém úhlu vůči směru pádu stromu o hloubce 1/3 průměru kmene. Nejprve proveďte spodní směrový zářez (obr. B, poz. 1). Tím předejete sevření pilového řetězu nebo vodičů lišty při provedení druhého směrového zářezu (obr. B, poz. 2). Odstraňte vyřezaný klín.
- Následně může na protilehlé straně kmenu provést hlavní řez (obr. B, poz. 3). K tomu přidejte cca 5 cm nad středem klínu. Hlavní řez proveďte paralelně s vodorovným směrovým zářezem. Hlavní řez (poz. 3) vedte pouze tak hluboko, aby zůstal ještě dostatek dřeva (poz. 4) (nedořez) působící jako směrový závěs. Nedořezané dřevo zabraňuje pootočení stromu a pádu ve špatném směru. Neřezejte skrz nedořez.

Upozornění: Dostane-li se hlavní řez do blízkosti nedořezu, strom by mohl začít padat. Pokud se ukáže, že by strom nemusel padnout žádoucím směrem, nebo by se mohl naklánět dozadu a sevřit pilový řetěz, přerušete řezání a použijte klíny ze dřeva, plastu nebo hliníku k otevření řezu a shození stromu podél požadované přímky pádu.

Začíná-li strom padat, odstraňte řetězovou pilu z řezu, vypněte ji, odložte a opusťte nebezpečnou oblast prostřednictvím naplánované únikové cesty. Dávejte pozor na padající větve a neklopytněte.

- Dávejte pozor na známky toho, že strom začíná padat: Zvuky praskání, otevírající se hlavní řez nebo pohyby v horních větvích.
- Svou pilou neřezejte částečně spadlé stromy, abyste zabránili zraněním. Dávejte pozor na částečně spadlé stromy, které nejsou podepřeny. Pokud strom nepadne celý, pilu odložte a pomozte si kabelovým navijákem, kladkostrojem nebo tažným strojem.

Řezání padlého stromu (rozřezání kmenu)

Pojem „rozřezání kmenu“ označuje rozřezání kmenu padlého stromu na menší kousky s požadovanou délkou.

Opatrně! Nestavějte se na kmen, který právě řežete. Kmen se může odkulit a vy ztratíte svou stabilitu postoje a kontrolu nad strojem. Řezací práce nikdy neprovádějte na příkrém terénu. Dbejte na bezpečný postoj a rovnoměrné rozdělení své tělesné hmotnosti na obě nohy. Je-li to možné, měl by se kmen podložit větvemi, kládou nebo klínem.

Důležité pokyny

- Řezejte vždy pouze jeden kmen nebo větev.
- Zejména opatrní buďte při řezání roztržitého dřeva. Můžete být zasaženi ostrými částmi dřeva.
- Malé kmene nebo větve řezejte na koze. Při řezání kmenů nesmí žádná jiná osoba držet kmen. Nezašišťujte kmen ani svou nohou nebo chodidlem.
- Nepoužívejte pilu na místech, ve kterých jsou kmene, kořeny a jiné části stromu vzájemně propleteny. Vytáhněte kmene na volné místo a berte přitom nejdříve volně ležící kmene.

Různé řezy pro rozřezání kmene (obr. D)

Opatrně! V případě, že je pila sevřena v kmenu, nevytahujte ji násilím. Můžete nad zařízením ztratit kontrolu a přitom si přivodit těžká zranění a/nebo poškodit pilu. Zastavte pilu a zarážejte do řezu plastový nebo dřevěný klín tak dlouho, až lze pilu lehce vytáhnout. Opět spusťte pilu a opatrně ji znovu vložte do řezu. Nikdy nespustíte pilu, pokud je sevřena v kmenu.

Horní řez (obr. E, poz. 1)

Pro horní řez nasadte na horní straně kmenu a držte přitom pilu proti kmenu. Při horním řezu vyvíjejte pouze lehký tlak směrem dolů.

Spodní řez (obr. E, poz. 2)

Pro spodní řez nasadte na dolní straně kmenu a držte přitom horní stranu pily proti kmenu. Při dolním řezu vyvíjejte pouze lehký tlak směrem nahoru. Pilu držte dostatečně pevně, abyste mohli mít nad zařízením kontrolu. Pila tlačí dozadu (směrem k vám).

Opatrně! Pro spodní řez nikdy nedržte pilu otočenou obráceně. V této pozici nemáte nad zařízením kontrolu. První řez vedte vždy na kompresní straně kmene. Kompresní strana kmene je tam, kde se koncentruje tlak daný hmotností kmene.

Rozřezání kmene bez podpěr (obr. F)

- Když kmen doléhá na zem rovnoměrně v celé své délce, začíná se řezat od shora (poz. 1).
- Dbejte na to, abyste neřízli do země.

Rozřezání kmene doléhajícího na zem jenom na jedné straně (obr. G)

- Když kmen doléhá na zem jenom jedním koncem, proveďte první řez (poz. 1) od spodní strany (1/3 průměru kmene), abyste předešli tříštění
- Druhý řez proveďte shora (2/3 průměru) ve výšce prvního řezu, abyste předešli sevření.

Rozřezání kmene doléhajícího na zem na obou stranách (obr. H)

- Když kmen doléhá na zem oběma konci, proveďte první řez (poz. 1) shora (1/3 průměru kmene), abyste předešli tříštění.
- Druhý řez proveďte zdola (2/3 průměru) ve výšce prvního řezu, abyste předešli sevření.

Odvětvění a oklestění

Opatrně! Dávejte vždy pozor a chraňte se před zpětným rázem. Běžící řetěz na špicí vodící lišty nebo při řezání větví nikdy nesmí přijít do styku s jinými větvemi nebo předměty. Takový kontakt může být příčinou vážných zranění.

Opatrně! Nikdy za účelem odvětvění a oklestění nevstupujte do stromu. Nestůjte na žebřících, podestě atd. Mohli byste ztratit rovnováhu a kontrolu nad zařízením.

Důležité pokyny

- Pracujte pomalu a držte řetězovou pilu pevně oběma rukama. Dbejte na bezpečný postoj a rovnováhu.
- Dávejte pozor na rychle se vracející části stromu. Při řezání malých částí stromu buďte extrémně opatrní. Materiál, který lze ohnout, se může zachytit v řetězu pily a udeřit vás nebo vás vyvést z rovnováhy.
- Dávejte pozor na rychle se vracející části stromu. Toto platí zejména pro ohnuté nebo zatížené větve. Když napnutí dřeva klesá, zabraňte tomu, abyste se dostali do styku s větvemi nebo pilou.
- Udržujte svou pracovní oblast volnou. Vyčistěte cestu od větví, abyste o ně neklopýtali.

Odvětvění (obr. J)

- Odvětvění znamená oddělení větví od poraženého kmene.

- Větší větve nechte ležet pod padlým stromem a používejte je jako opěru při další práci.
- Začněte u paty poraženého stromu a pracujte směrem nahoru k vrcholu. Menší části stromu oddělte jedním řezem ve směru růstu (šipka obr. J).
- Dbejte přitom na to, aby se strom vždy nacházel mezi vámi a pilou.
- Větší, podpěrné větve odstraňujte pomocí metod v oddílu „Rozřezání kmenu bez podpěr“.
- Větve, které jsou napnuté, řezejte vždy zdola nahoru, abyste předešli vzpříčení pily.
- Menší, volně visící části stromu odděľujte vždy pomocí jednoho horního řezu. Při spodním řezu by mohla pila upadnout, resp. být sevřena.

Oklestění (obr. I)

Opatrně!: Odřezávejte pouze větve ve výši, resp. pod úrovní výše ramen. Nikdy neřezejte větve nad úrovní ramen. Takové práce nechte odborníkům.

- Při prvním řezu (poz. 1) řezejte do 1/3 spodní části větve.
- Pak druhým řezem (poz. 2) větev zcela přeřízněte. Třetí řez (poz. 3) je horní řez, jehož pomocí oddělíte větev 2,5 až 5 cm od kmene.

Řezání na svahu (obr. K)

Při řezání na svahu stůjte vždy nad kmenem stromu (obr. K). Pro zachování plné kontroly v okamžiku „proříznutí“ snižte na konci řezu přítlačný tlak a řetězovou pilu dále pevně držte za rukojeti.

Opatrně!: Pilový řetěz se nesmí dotknout země.

Po provedení řezu vyčkejte, až se pila zastaví, a teprve poté řetězovou pilu odstraňte. Než přejdete od jednoho stromu ke druhému, vždy nejprve vypněte motor.

10. Údržba

Výstražné upozornění! Před všemi pracemi na řetězové pile je třeba zařízení vždy nejprve odpojit od napájení elektrickým proudem!

- Ventilační štěrbiny na krytu motoru vždy udržujte čisté a průchozí. Sami smíte provádět pouze údržbářské práce popsané v tomto návodu k obsluze. Veškerou ostatní údržbu musí provádět náš zákaznický servis.
- Pila se nesmí nijak měnit, protože pak již není zaručena bezpečnost zařízení.
- Pokud řetězová pila navzdory pečlivé péči a údržbě nefunguje správně, nechte ji, prosím, opravit odborný podnik.

Doplnění mazacího oleje řetězu

Uzavírací klapku olejové nádrže (14) před otevřením očistěte, aby se do nádrže nedostaly žádné nečistoty. Při práci s pilou vždy kontrolujte množství obsahu olejové nádrže pomocí indikátoru (15).

Uzavírací klapku (14) poté znovu dobře uzavřete a případně otřete vyteklý olej.

Broušení pilového řetězu

Vás pilový řetěz nabrousí rychle a odborně ve specializovaném obchodě. Obdržíte v něm také přípravky na broušení řetězu, kterými si budete moci pilový řetěz nabrousit sami. Řiďte se, prosím, odpovídajícím návodem k obsluze.

Pečujte svědomitě o své nářadí. Udržujte své nástroje ostré a čisté, abyste mohli pracovat dobře a bezpečně. Dodržujte předpisy pro údržbu a pokyny k výměně nástrojů.

Servisní informace

Je třeba dbát na to, že u tohoto přístroje podléhají následující díly opotřebení přiměřenému použití nebo přirozenému opotřebení, resp. jsou potřebné jako spotřební materiál.

Rychle opotřebitelné díly*: Řetěz pily, Vodicí lišta, Olej na řetěz, Uhlíků, Zubová opěrka

* není nutně obsaženo v rozsahu dodávky!

11. Skladování

- Před každou přepravou a uskladněním nasadte kryt řetězu.
- Přístroj skladujte na suchém místě a mimo dosah dětí.
- Pokud se přístroj nepoužívá, uložte ho tak, aby nemohl být spuštěn neoprávněnou osobou.

Výstraha!

Přístroj neskladujte nechráněný venku nebo ve vlhkém prostředí

12. Elektrická přípojka

Instalovaný elektromotor je zabudován v provozuschopném stavu. Přípojka musí odpovídat příslušným předpisům VDE a DIN. Pokud je zapotřebí výměna přípojného vedení, musí to provést výrobce nebo jeho zástupce, aby se zabránilo bezpečnostním rizikům. Těmto předpisům musí odpovídat síťová přípojka zákazníka i použité prodlužovací kabely.

- Výrobek splňuje požadavky normy EN 61000-3-11 a podléhá speciálním podmínkám připojení. To znamená, že použití na libovolně volitelných přípojních bodech není přípustné.
- Přístroj může při nepříznivých podmínkách v síti způsobit dočasné kolísání napětí.
- Výrobek je konstruován výhradně pro použití na přípojních bodech, které
 - a) nepřekračují maximální přípustnou impedanci sítě „Z“ ($Z_{max.} = 0,294 \Omega$) nebo

b) disponují dlouhodobým proudovým zatížením sítě minimálně 100 A/fáze.

- Coby uživatel musíte zabezpečit, pokud nutno za konzultace se svým energetickým podnikem, aby Váš přípojný bod, na kterém chcete přístroj provozovat, splňoval jeden z obou jmenovaných požadavků a) nebo b).

Důležité pokyny

Při přetížení se motor sám vypne. Po určité době na vychladnutí (čas se liší) je možné motor znovu zapnout.

Vadný elektrický přívodní kabel

U elektrických přívodních kabelů často dochází k poškození izolace.

Jeho příčinami mohou být:

- Poškození tlakem, je-li přívodní kabel veden oknem nebo štěrbinou ve dveřích.
- Prohnutí kvůli nevhodnému upevnění nebo vedení přívodního kabelu.
- Zlomení kvůli přejíždění přes přívodní kabel.
- Poškození izolace kvůli vytrhnutí z elektrické zásuvky ve stěně.
- Protržení v důsledku stárnutí izolace.

Tyto vadné elektrické přívodní kabely nesmí být používány a kvůli poškození izolace jsou životu nebezpečné.

Pravidelně kontrolujte poškození elektrických přívodních kabelů. Dávejte pozor, aby nebyl přívodní kabel při kontrole připojen do elektrické sítě.

Elektrické přívodní kabely musí odpovídat příslušným předpisům VDE a DIN.

Používejte pouze přívodní kabely s označením H05VV-F.

Uvedení typového označení na přívodním kabelu je povinné.

Motor na střídavý proud

- Napětí v síti musí činit 230-240 V~
- Prodlužovací kabely do délky 25 m musí mít průřez 1,5 milimetru krychlového, nad 25 metrů délky minimálně 2,5 milimetru krychlového.

Připojení a opravy elektrického vybavení mohou provádět pouze odborní elektrikáři.

Při zpětných dotazech uvádějte prosím tyto údaje:

- Typ proudu napájecího motor
- Údaje z typového štítku stroje
- Údaje z typového štítku motoru

13. Likvidace a recyklace

Upozornění k obalu



Balící materiály jsou recyklovatelné. Obaly prosím likvidujte způsobem šetrným k životnímu prostředí.

Upozornění k zákonu o elektrických a elektronických zařízeních (ElektroG)



Odpadní elektrická a elektronická zařízení nepatří do domovního odpadu, ale musí se sbírat a likvidovat odděleně!

- Staré baterie nebo akumulátory, které nejsou navpevno zabudované ve starém přístroji, musí být před odevzdáním bez poškození vyjmuty! Jejich likvidaci upravuje zákon o bateriích.
- Majitelé nebo uživatelé elektrických a elektronických zařízení jsou ze zákona povinni je po použití vrátit.
- Koncový uživatel je zodpovědný za vymazání svých osobních údajů ze starého zařízení určeného k likvidaci!
- Symbol přeškrtnuté popelnice znamená, že se odpadní elektrická a elektronická zařízení nesmí likvidovat společně s domovním odpadem.
- Elektrická a elektronická zařízení můžete bezplatně odevzdat na následujících místech:
 - Veřejné skládky nebo sběrná místa odpadů (např. obecní stavební dvory)
 - Prodejní místa elektrospotřebičů (stacionární a online), pokud jsou obchodníci povinni je odebrat nebo to nabízejí dobrovolně.
 - Až tři kusy elektroodpadu od jednoho typu spotřebiče s délkou hrany maximálně 25 cm lze bezplatně vrátit výrobci, aniž by bylo nutné předtím zakoupit nový spotřebič od výrobce nebo jej odevzdat na jiném autorizovaném sběrném místě ve vašem okolí.
 - Pro další doplňující podmínky zpětného odběru výrobců a distributorů se obraťte na příslušný zákaznický servis.
- V případě, že výrobce dodá nový elektrospotřebič do soukromé domácnosti, může na žádost koncového uživatele zajistit bezplatný sběr elektroodpadu. Za tímto účelem kontaktujte zákaznický servis výrobce.
- Tato prohlášení se vztahují pouze na přístroje instalované a prodávané v zemích Evropské unie a podléhající evropské směrnici 2012/19/EU. V zemích mimo Evropskou unii mohou pro likvidaci elektroodpadu platit jiné předpisy.

14. Odstraňování závad

Závada	Možná příčina	Odstranění
Motor se nerozběhne	Žádný elektrický proud	Zkontrolujte zásuvku, kabel a zástrčku napájení elektrickým proudem Poškozený kabel: Musí být opraven odborným podnikem. Provizorní oprava (páskou atd.) je přísně zakázána Poškozený spínač: Musí být opraven odborným podnikem
	Brzda řetězu	Viz oddíl „Brzda řetězu“ a „Uvolnění brzdy řetězu“
	Uhlíkové kartáčky jsou opotřebené	Uhlíkové kartáčky nechte vyměnit odborným podnikem
Řetěz se nepohybuje	Brzda řetězu	Zkontrolujte brzdu řetězu a v případě potřeby ji uvolněte
Nedostatečný řezný výkon	Tupý řetěz Napnutí řetězu Řetěz neleží správně ve vedení	Řetěz nabruste Řetěz správně napněte Řetěz správně nasadte
Těžké řezání Řetěz padá z lišty	Napnutí řetězu	Řetěz správně napněte
Pilový řetěz se zahřívá	Mazání řetězu	Zkontrolujte stav oleje a popř. olej doplňte Zkontrolujte mazání řetězu

Vysvetlenie symbolov na prístroji

	<p>Varovanie! Pri nedodržaní je možné nebezpečenstvo ohrozenia života, nebezpečenstvo poranenia alebo poškodenie nástroja</p>
	<p>Pred uvedením do prevádzky si prečítajte návod na obsluhu a bezpečnostné upozornenia a dodržiavajte ich!</p>
	<p>Vždy noste ochranné okuliare, ochranu sluchu a ochrannú prilbu.</p>
	<p>Pri používaní prístroja vždy noste bezpečnostné rukavice.</p>
	<p>Keď zariadenie používate, vždy noste bezpečnostnú obuv s ochranou proti porezaniu.</p>
	<p>Dôležité je nosiť ochranný odev na chodidlá, nohy a predlaktia.</p>
	<p>Ak je sieťový napájací kábel poškodený alebo natrhnutý, okamžite ho musíte odpojiť od elektrickej siete</p>
	<p>Trieda ochrany II (Dvojitá izolácia)</p>
	<p>Varovanie! Nebezpečenstvo spätného nárazu (Kickback). Dávajte pozor na spätný náraz reťazovej píly a zabráňte kontaktu so špičkou lišty.</p>
	<p>Prístroj nepoužívajte jednou rukou.</p>
	<p>Prístroj používajte vždy oboma rukami.</p>
	<p>Nevystavujte stroj dažďu. Prístroj nesmie byť mokrý ani sa nesmie používať v mokrom prostredí.</p>
	<p>Zaručená hladina akustického výkonu</p>

Obsah:
Strana:

1.	Úvod	148
2.	Popis prístroja (obr. 1 - 4)	148
3.	Rozsah dodávky	148
4.	Správny spôsob použitia	149
5.	Bezpečnostné upozornenia	149
6.	Technické údaje	152
7.	Zloženie a obsluha	152
8.	Uvedenie do prevádzky	153
9.	Pracovné pokyny	154
10.	Údržba	157
11.	Skladovanie	157
12.	Elektrická prípojka	157
13.	Likvidácia a recyklácia	158
14.	Odstraňovanie porúch	159
15.	Vyhlasenie o zhode	245

1. Úvod

Výrobca:

Scheppach GmbH
Günzburger Straße 69
D-89335 Ichenhausen

Vážený zákazník,

Želáme Vám veľa zábavy a úspechov pri práci s Vaším novým prístrojom.

Poznámka,

V súlade s platnými zákonmi, ktoré sa týkajú zodpovednosti za výrobok, výrobca zariadenia nepreberá zodpovednosť za poškodenia výrobku alebo za škody spôsobené výrobkom, ku ktorým došlo z nasledujúcich dôvodov:

- nesprávnej manipulácie,
- nedodržania pokynov na obsluhu,
- opravy vykonanej treťou stranou, opravy nevykonanej v autorizovanom servise,
- montáže neoriginálnych dielcov alebo použitia neoriginálnych dielcov pri výmene,
- iného než špecifikované použitia,
- poruchy elektrického systému, ktorá bola spôsobená nedodržaním elektrických predpisov a predpisov VDE 0100, DIN 57113, VDE0113.

Odporúčame:

Pred montážou a obsluhou tohto zariadenia si prečítajte kompletný text v návode na obsluhu.

Pokyny na obsluhu sú určené na to, aby sa používateľ oboznámil s týmto zariadením a aby pri jeho použití využil všetky jeho možnosti v súlade s uvedenými odporúčeniami.

Tento návod na obsluhu obsahuje dôležité informácie o tom, ako vykonávať bezpečnú, profesionálnu a hospodárnu obsluhu stroja, ako zabrániť rizikám, ako ušetriť náklady na opravy, ako skrátiť časy prestojov a ako zvýšiť spoľahlivosť a predĺžiť prevádzkovú životnosť stroja. Okrem bezpečnostných predpisov uvedených v návode na obsluhu musíte dodržiavať tiež platné predpisy, týkajúce sa prevádzky stroja vo vašej krajine.

Uchovávajte návod na obsluhu stále v blízkosti stroja a uložte ho do plastového obalu, aby bol chránený pred nečistotami a vlhkosťou. Prečítajte si návod na obsluhu pred každým použitím stroja a dôkladne dodržiavajte v ňom uvedené informácie. Stroj môžu obsluhovať iba osoby, ktoré boli riadne preškolené v jeho obsluhu a ktoré boli riadne informované o rizikách spojených s jeho obsluhou. Pri obsluhu stroja musí byť splnený stanovený minimálny vek.

Okrem bezpečnostných pokynov v tomto návode na obsluhu a osobitných predpisov vo Vašej krajine, musíte dodržiavať všeobecne uznané technické pravidlá určené na fungovanie prístrojov.

Nepreberáme ručenie za žiadne nehody alebo škody, ktoré vznikli nedodržaním tohto návodu a bezpečnostných upozornení.

2. Popis prístroja (obr. 1 - 4)

1. Rukoväť vzadu
2. Rukoväť vpredu
3. Predná ochrana rúk/brzda reťaze
4. Pílová reťaz
5. Poistná matica/systém SDS
6. Kryt reťazového kolesa
7. Lišta (vodiaca lišta)
8. Zadná ochrana rúk
9. Sieťový kábel
10. Ozubený doraz
11. Blokovanie zapnutia
12. Odľahčenie ťahu
13. Zapínač/vypínač
14. Uzáver olejovej nádrže
15. Ukazovateľ hladiny oleja
16. Reťazové koleso
17. Vodiaci čap
18. Ukazovateľ prevádzky

3. Rozsah dodávky

- Otvorte obal a opatrne vyberte prístroj.
- Odstráňte obalový materiál, ako aj obalové a prepravné poistky (ak sú použité).
- Skontrolujte, či je rozsah dodávky kompletný.
- Prístroj a diely príslušenstva skontrolujte ohľadom poškodení spôsobených prepravou.
- Obal podľa možnosti uschovajte až do uplynutia záručnej doby.

⚠ POZOR!

Prístroj a obalové materiály nie sú hračkami pre deti! Deti sa nesmú hrať s plastovými vreckami, fóliami ani drobnými súčiastkami! Vzniká nebezpečenstvo prehltnutia a udusenía!

- Elektrická reťazová píla
- Návod na použitie
- Reťaz
- Lišta (vedenie reťaze)
- Ochranné puzdro na lištu

4. Správny spôsob použitia

Stroj zodpovedá platnej smernici ES o strojových zariadeniach.

Pred začiatkom práce musia byť na stroji namontované všetky ochranné a bezpečnostné zariadenia.

- Osoba obsluhy je v pracovnej oblasti zodpovedná za tretie osoby.
- Stroj je určený iba na obsluhu jednou osobou.
- Dodržiavajte všetky bezpečnostné upozornenia a upozornenia na nebezpečenstvá na stroji.
- Všetky bezpečnostné upozornenia a upozornenia na nebezpečenstvá na stroji udržiavajte v čitateľnom stave.
- Stroj používajte iba v technicky bezchybnom stave, v súlade s určením, za zohľadnenia bezpečnosti a vedomia možných rizík a za dodržiavania návodu na obsluhu!
- Okamžite odstráňte (nechajte odstrániť) hlavne poruchy, ktoré by mohli ovplyvniť bezpečnosť!
- Musia sa dodržiavať bezpečnostné, pracovné predpisy a predpisy týkajúce sa údržby, ako aj rozmery uvedené v technických údajoch.
- Dodržiavajte príslušné predpisy BOZP a ostatné všeobecne prijaté bezpečnostnotechnické pravidlá.
- Stroj smú používať, udržiavať alebo opravovať iba osoby, ktoré sú s ním oboznámené a poučené o nebezpečenstvách. Pri škodách vzniknutých v dôsledku svojvoľných zmien na stroji je vylúčená záruka výrobcu.
- Stroj sa smie používať iba spolu s originálnym príslušenstvom a originálnymi nástrojmi od výrobcu.
- Akékoľvek iné použitie je považované za použitie v rozpore s určením. Za škody z toho vzniknuté výrobca neručí, riziko znáša samotný používateľ.
- Prístroj sa nesmie používať na komerčné, remeselné ani priemyselné účely.
- Ak si nie ste istí, či je pracovná podmienka bezpečná alebo nebezpečná, nepracujte so strojom.
- Táto reťazová píla je určená na pílenie dreva a menších stromov s priemerom, ktorý nie je väčší ako dĺžka reťazovej lišty.

Výstražné upozornenie!

Pred uvedením zariadenia do prevádzky si v záujme vlastnej bezpečnosti dôkladne prečítajte túto príručku a všeobecné bezpečnostné upozornenia. Ak prístroj prenechávate tretím osobám, vždy k nemu priložte tento návod na použitie.

5. Bezpečnostné upozornenia

Pred prácou s týmto nástrojom si, prosím, prečítajte všetky pokyny.

Varovanie: Keď používate elektrické nástroje, mali by ste dodržiavať nasledujúce zásadné bezpečnostné opatrenia, aby sa znížilo riziko vzniku ohňa, zásahu elektrickým prúdom a poranení osôb.

Všeobecné bezpečnostné upozornenia

- Predtým ako začnete pracovať s elektrickou reťazovou pílou, dobre sa oboznámte so všetkými ovládacími prvkami.
- Precvičte si manipuláciu s pílou (skrátene guľatiny na koze) a nechajte si fungovanie, spôsob činnosti, techniky pílenia a osobné ochranné prostriedky vysvetliť skúseným používateľom alebo odborníkom.
- Pri pílení dreva dbajte na ochranu proti hluku a miestne predpisy.
- Miestne ustanovenia môžu vyžadovať skúšku spôsobilosti. Informujte sa u lesnej správy.

Všeobecné bezpečnostné upozornenia pre elektrické nástroje

⚠ VAROVANIE Prečítajte si všetky bezpečnostné upozornenia a pokyny.

Zanedbania pri dodržiavaní bezpečnostných upozornení a pokynov môžu spôsobiť zásah elektrickým prúdom, požiar a/alebo ťažké poranenia!

Všetky bezpečnostné upozornenia a pokyny uschovajte pre prípad neskoršieho použitia.

Pojem „elektrické náradie“ použitý v bezpečnostných pokynoch sa vzťahuje na elektrické náradie napájané zo siete (so sieťovým káblom) alebo na elektrické náradie poháňané z akumulátora (bez sieťového kábla).

1. Bezpečnosť pracoviska

- **Udržiavajte svoju pracovnú oblasť čistú a dobre osvetlenú.** Neporiadok alebo neosvetlené pracovné oblasti môžu viesť k úrazom.
- **S elektrickým náradím nepracujte v prostredí ohrozenom výbuchom, v ktorom sa nachádzajú horľavé kvapaliny, plyny alebo prach.** Elektrické nástroje produkujú iskry, ktoré môžu zapáliť prach alebo pary.
- **Deti a iné osoby držte v dostatočnej vzdialenosti od elektrického prístroja počas jeho používania.** V opačnom prípade môžete stratiť kontrolu nad zariadením.

2. Elektrická bezpečnosť

- **Pripojovacia zástrčka elektrického prístroja musí pasovať do zásuvky. Zástrčku nesmiete v žiadnom prípade upravovať. Nepoužívajte adaptéry spoločne s elektrickými nástrojmi s ochranným uzemnením.** Používanie neupravených zástrčiek a vyhovujúcich zásuviek znižuje riziko elektrického úderu.
- **Vyhýbajte sa fyzickému kontaktu s uzemnenými povrchmi, ako napr. povrchmi rúr, vykurovacích zariadení, sporákov a chladničiek.** Ak je vaše telo uzemnené, hrozí zvýšené riziko elektrického úderu.
- **Chráňte elektrické náradie pred dažďom alebo vlhkosťou.** Vniknutie vody do elektrického nástroja zvyšuje riziko elektrického úderu.
- **Nepoužívajte kábel na nosenie či zavesenie elektrického prístroja, ani na vytiahnutie zástrčky zo zásuvky. Chráňte kábel pred horúčavou, olejom, ostrými hranami alebo pohybujúcimi sa časťami zariadenia.** Poškodené alebo zamotané káble zvyšujú riziko elektrického úderu.
- **Ak s elektrickým prístrojom pracujete vonku, používajte iba predĺžovacie káble, ktoré sú vhodné aj pre exteriér.** Používanie predĺžovacieho kábla určeného pre extravilán znižuje riziko elektrického úderu.
- **Ak sa nedá vyhnúť prevádzke elektrického náradia vo vlhkom prostredí, používajte ochranný vypínač proti chybnému prúdu.** Použitie prúdového chrániča znižuje riziko elektrického úderu.

3. Bezpečnosť osôb

- **Buďte pozorní, dávajte pozor na to, čo robíte, a s elektrickým náradím pracujte rozumne. Elektrické náradie nepoužívajte, ak ste unavení alebo ste pod vplyvom drog, alkoholu či liekov.** Chvilka nepozornosti pri používaní elektrického prístroja môže viesť k vážnym zraneniam.
- **Noste osobné ochranné vybavenie a vždy používajte ochranné okuliare.** Nosenie ochranného vybavenia, ako napríklad protiprachová maska, protišmyková ochranná obuv, ochranná prilba alebo ochrana sluchu, v závislosti od druhu a použitia elektrického prístroja, znižuje riziko zranení.
- **Zabráňte neúmyselnému uvedeniu do prevádzky. Pred zdvihnutím alebo nosením sa uistite, že je elektrické náradie vypnuté, predtým ako ho pripojíte k napájaniu prúdom a/alebo ku akumulátoru.** Ak máte pri nosení elektrického prístroja prst na spínači alebo prístroj pripojíte k napájaniu prúdom zapnutý, môže to viesť k úrazom.
- **Pred zapnutím elektrického náradia odstráňte nastavovacie nástroje alebo skrutkovače.** Nástroj alebo kľúč, ktorý sa nachádza v otáčajúcej sa časti zariadenia, môže spôsobiť poranenia.

- **Vyvarujte sa abnormálneho držania tela. Dbajte na bezpečné státie a udržiavajte stále rovnováhu.** Vďaka tomu budete môcť elektrické náradie lepšie kontrolovať pri neočakávaných situáciách.
- **Noste vhodné oblečenie. Nenoste dlhé odevy ani šperky. Udržujte vlasy, oblečenie a rukavice ďalej od pohybujúcich sa častí.** Voľné oblečenie, šperky alebo dlhé vlasy sa môžu zachytiť pohybujúcimi sa časťami.
- **Ak sa dajú namontovať zariadenia na odsávanie a zachytávanie prachu, uistite sa, že sú pripojené a správne sa používajú.** Použitie odsávania prachu znižuje riziká spôsobené prachom.

⚠ VAROVANIE! Tento elektrický prístroj vytvára počas prevádzky elektromagnetické pole. Toto pole môže za určitých okolností ovplyvniť aktívne alebo pasívne implantáty. Na zníženie nebezpečenstva závažných alebo smrteľných poranení odporúčame osobám s implantátmi prekonzultovať situáciu so svojím lekárom a výrobcom implantátu ešte predtým, ako začnú obsluhovať elektrický prístroj.

4. Používanie elektrického prístroja a manipulácia s ním

- **Nepreťažujte zariadenie. Používajte elektrický nástroj určený pre prácu, ktorú vykonávate.** S vhodným elektrickým nástrojom budete pracovať v danej oblasti výkonu lepšie a bezpečnejšie.
- **Nepoužívajte elektrický nástroj, ktorého spínač je poruchový.** Elektrický nástroj, ktorý sa nedá zapnúť alebo vypnúť, je nebezpečný a je treba ho opraviť.
- **Pred nastavením prístroja, výmenou dielov príslušenstva alebo odložením prístroja vytiahnite zástrčku zo zásuvky a/alebo odoberte akumulátor.** Toto bezpečnostné opatrenie zabráni neúmyselnému spusteniu elektrického náradia.
- **Nepoužívané elektrické náradie uchovávajte mimo dosahu detí. Neumožnite používať zariadenie osobám, ktoré s ním nie sú oboznámené alebo si neprečítali tieto nariadenia.** Elektrické nástroje sú nebezpečné, keď ich používajú neskúsené osoby.
- **O elektrické náradie sa svedomito starajte. Kontrolujte, či pohybujúce sa časti fungujú bezchybne a či sa nezasekávajú, či diely nie sú zlomené alebo poškodené tak, že to negatívne ovplyvňuje funkciu elektrického náradia. Pred používaním zariadenia nechajte poškodené diely opraviť.** Príčina mnohých úrazov spočíva v nesprávnej údržbe elektrických nástrojov.
- **Udržujte rezné nástroje ostré a čisté.** Starostlivo udržiavané rezné nástroje s ostrými reznými hranami sa zasekávajú menej a ľahšie sa ovládajú.

- **Používajte elektrické náradie, príslušenstvo, vložené nástroje atď. podľa týchto pokynov. Zohľadnite pritom pracovné podmienky a vykonávanú činnosť.** Používanie elektrického náradia na iné ako predpísané používania môže viesť k nebezpečným situáciám.

Servis

- **Opravy vášho elektrického nástroja prenechajte kvalifikovanému odbornému personálu. Používajte len originálne náhradné diely.** Tak sa zabezpečí zachovanie bezpečnosti pri práci s elektrickým nástrojom.

Bezpečnostné upozornenia pre reťazové píly

- **Pri píle v prevádzke udržiavajte všetky časti tela mimo pílovej reťaze. Pred spustením píly sa uistite, že sa pílová reťaz ničoho nedotýka.** Pri práci s reťazovou pilou môže chvíľka nepozornosti viesť k tomu, že reťazová píla zachytí odev alebo časti tela.
- **Reťazovú pílu vždy držte pravou rukou za zadnú rukoväť a ľavou rukou za prednú rukoväť.** Držanie reťazovej píly s opačným pracovným uchopením zvyšuje riziko poranení a nesmie sa používať.
- **Elektrické náradie držte za izolované uchopovacie plochy, lebo pílová reťaz sa môže dostať do kontaktu s vlastným sieťovým káblom.** Pri kontakte pílovej reťaze vedením, ktoré je pod napätím, sa môžu pod napätie dostať aj kovové časti prístroja, čo vedie k zásahu elektrickým prúdom.
- **Noste ochranné okuliare a ochranu sluchu. Odporúčame ďalší ochranný výstroj pre hlavu, ruky, nohy a chodidlá.** Vhodný ochranný odev znižuje nebezpečenstvo poranenia spôsobené poletujúcim trieskovým materiálom a náhodným dotykom pílovej reťaze.
- **S reťazovou pilou nepracujte na strome.** Pri prevádzke reťazovej píly na strome hrozí nebezpečenstvo poranenia.
- **Vždy dbajte na pevný postoj a reťazovú pílu používajte iba vtedy, keď stojíte na pevnom, bezpečnom a rovnom podklade.** Klzký podklad alebo nestabilná plocha na státie, ako napríklad na rebríku, môže viesť k strate rovnováhy alebo k strate kontroly nad reťazovou pilou.
- **Pri pílení napnutej vetvy počítajte s tým, že sa táto vplyvom pružnej sily vráti späť.** Keď sa uvoľní napnutie v drevených vláknach, napnutá vetva môže zasiahnuť obsluhujúcu osobu a/alebo vytrhnúť spod kontroly reťazovú pílu.
- **Mimoriadne veľký pozor dávajte pri pílení krovia a mladých stromov.** Tenký materiál sa môže zachytiť v pílovej reťazi a môže vás udrieť alebo vás môže vyviesť z rovnováhy.

- **Reťazovú pílu noste za prednú rukoväť vo vypnutom stave, pričom pílová reťaz musí smerovať od vášho tela. Pri preprave alebo skladovaní reťazovej píly vždy natiahnite ochranný kryt.** Starostlivé zaobchádzanie s reťazovou pilou znižuje pravdepodobnosť náhodného kontaktu s pohybujúcou sa pílovou reťazou.
- **Dodržiavajte pokyny pre mazanie, napínanie reťaze a výmenu príslušenstva.** Nesprávne napnutá alebo namazaná reťaz sa môže buď roztrhnúť, a alebo zvýšiť riziko spätného nárazu. **Rukoväti udržiavajte suché, čisté a bez oleja a tuku.** Zamastené alebo zaolejané rukoväti sú klzké a vedú k strate kontroly.
- **Píľte iba drevo. Reťazovú pílu nepoužívajte na práce, na ktoré nie je určená – príklad: Reťazovú pílu nepoužívajte na pílenie plastov, muriva ani stavebných materiálov, ktoré nie sú z dreva.** Použitie reťazovej píly na práce, ktoré sú v rozpore s určením, môže viesť k nebezpečným situáciám.

Príčiny a zabránenie spätnému rázu

Pozor spätný náraz!

- Spätný ráz sa môže vyskytnúť, keď sa špička vodiacej lišty dotkne predmetu alebo keď sa ohne drevo a pílová reťaz sa zasekne v reze.
- Dotyk so špičkou lišty môže v niektorých prípadoch viesť k neočakávanej reakcii smerujúcej dozadu, pri ktorej sa vodiaca lišta odrazí nahor v smere používateľa.
- Zaseknutie pílovej reťaze na hornej hrane vodiacej lišty môže lištu prudko odraziť v smere používateľa.
- Každá z týchto reakcií môže viesť k tomu, že stratíte kontrolu nad pilou a pravdepodobne sa ťažko poraníte. Nespoliehajte sa výhradne na bezpečnostné zariadenia zabudované v reťazovej píle.
- Ako používatelia reťazovej píly by ste mali vykonať rôzne opatrenia, aby ste mohli pracovať bez úrazu a poranenia.

Spätný ráz je dôsledkom nesprávneho alebo chybného používania elektrického nástroja. Je možné sa mu vyhnúť prostredníctvom vhodných opatrení uvedených v nasledujúcom popise:

- Pílu pevne držte obidvomi rukami, pričom palce a prsty obopínajú rukoväti reťazovej píly (obr. L). Svoje telo a ramená uveďte do polohy, v ktorej dokážete odolať silám spätného rázu.
- Ak sa vykonajú vhodné opatrenia, používateľ dokáže ovládnuť sily spätného nárazu. Reťazovú pílu nikdy nepustíte.
- Vyhnite sa abnormálnemu držaniu tela a nepíľte nad výškou ramien.
- Zabráni sa tým náhodnému kontaktu so špičkou lišty a umožní sa lepšia kontrola reťazovej píly v neočakávaných situáciách.

- Vždy používajte iba výrobcom predpísané náhradné lišty a pílové reťaze.
- Nesprávne náhradné lišty a pílové reťaze môžu viesť k roztrhnutiu reťaze a/alebo k spätnému rázu.
- Držte sa pokynov výrobcu pre ostrenie a údržbu pílovej reťaze.
- Príliš nízke obmedzovače hĺbky zvyšujú náchylnosť k spätnému rázu.

Ďalšie bezpečnostné upozornenia

- Prípojné vedenie položte tak, aby sa počas pílenia nezachytilo do vetiev alebo podobných prekážok.
- Používajte prúdový chránič s vypínacím prúdom 30 mA alebo menším.
- Dôkladne dodržiavajte pokyny k údržbe, kontrole a servisu uvedené v tomto návode na obsluhu.
- Poškodené ochranné zariadenia a diely sa musia nechať odbornou opravou alebo vymeniť naším servisným strediskom, pokiaľ nie je v návode na obsluhu uvedené inak.
- Predtým ako začnete pracovať s elektrickou reťazovou pilou, dobre sa oboznáňte so všetkými ovládacími prvkami. Precvičte si manipuláciu s pilou (skrátene guľatiny na koze) a nechajte si fungovanie, spôsob činnosti, techniky pílenia a osobné ochranné prostriedky vysvetliť skúseným používateľom alebo odborníkom.

6. Technické údaje

Údaje o reze reťazovej píly	
Dĺžka rezu	44 cm
Dĺžka lišty	45,5 cm
Kapacita olejovej nádrže	0,2 l
Typ oleja	olej odolný voči opotrebeniu
Vedenie pílovej reťaze	3/8"
Hrúbka hnacích článkov	1,27 mm
Typ pílovej reťaze	3/8,050x62DL
Počet zubov hnacieho reťazového kolesa	7 x 9,525 6
Rozstup zubov hnacieho reťazového kolesa	3/8"
Brzda reťaze	áno
Typ vodiacej lišty	AP18-62-507P
Pohon	
Motor	230-240 V / 50 Hz
Menovitý výkon motora	2400 W
Rezná rýchlosť max.	15 m/s
Hmotnosť celkom	5 kg
Hmotnosť bez lišty a reťaze	4,3 kg

Technické zmeny vyhradené!

Informácie týkajúce sa tvorby hluku namerané podľa príslušných noriem:

Hladina akustického tlaku L_{pA}	= 96,5 dB(A)
Neistota merania K_{pA}	= 3 dB(A)
Hladina akustického výkonu L_{WA}	= 104,5 dB(A)
Neistota merania K_{pA}	= 2,36 dB(A)
Zaručená hladina akustického tlaku L_{WA}	= 107 dB(A)

Noste ochranu sluchu.

Vplyv hluku môže spôsobiť stratu sluchu.

Vibrácie A_{hv} (prednej rukoväte)	= 6,02 m/s ²
Vibrácie A_{hv} (zadnej rukoväte)	= 6,55 m/s ²
Neistota merania K_{pA}	= 1,5 m/s ²

- Uvedená hodnota emisií vibrácií bola meraná podľa normovanej skúšobnej metódy a môže sa použiť na porovnanie elektrického zariadenia s iným zariadením;
- Uvedená hodnota emisií vibrácií sa môže použiť aj na prvé posúdenie zaťaženia.

Varovanie:

- Hodnota emisií vibrácií sa môže počas skutočného používania elektrického zariadenia odlišovať od zadanej hodnoty, v závislosti od typu a spôsobu použitia elektrického zariadenia.
- Zaťaženie vibráciami sa snažte udržať podľa možností čo najnižšie. Opatreniami na zníženie zaťaženia vibráciami sú napríklad nosenie rukavíc pri používaní zariadenia a obmedzenie pracovného času. Pri tom je potrebné zohľadniť prevádzkový cyklus (napríklad časy, kedy je elektrický zariadenie vypnuté, a časy, počas ktorých je zapnutý, no beží bez zaťaženia).

7. Zloženie a obsluha

Výstražné upozornenie!

Vždy noste ochranné okuliare, chránič sluchu, ochranné rukavice a pevný pracovný odev!

Reťazovú pílu používajte len so schválenými predlžovacími káblami (s gumeným plášťom) s predpísanou vysokou výkonnosťou a s prípojkami schválenými na použitie v exteriéroch, ktoré pasujú k zásuvkám píly. Reťazová píla je vybavená bezpečnostným obvodom. Pracuje len v prípade, že jednou rukou súčasne stlačíte blokovanie zapnutia (11) a vypínač zap/vyp (13). Keď reťazová píla nie je v prevádzke, musí sa pomocou prednej ochrany rúk (3) uvoľniť brzda reťaze.

Montáž

Montáž vodiacej lišty a reťaze (obr. 1, 2, 3)

Výstražné upozornenie: Keď už píla bola pripojená na napájanie: Vždy najskôr odpojte prístroj od napájania. Pri všetkých prácach s pilou/na píle noste ochranné rukavice.

Dôležité upozornenie: Predná ochrana rúk (3) musí byť vždy v hornej (zvislej) polohe (obr. 5).

Vodiaca lišta a pílová reťaz sú dodané oddelené, teda nenamontované. Pri montáži najskôr uvoľnite poistnú maticu/systém SDS (5) a potom odstráňte kryt reťazového kolesa (6). Vodiaci čap (17) sa musí nachádzať v strede vedenia.

V prípade potreby nastavte napnutie reťaze pomocou poistnej matice/systému SDS (5) (obr. 3).

Výstražné upozornenie! Aby sa zabránilo poraniam na ostrých hranách, musíte pri montáži, napínaní a kontrole reťaze vždy nosiť ochranné rukavice!

Pred montážou vodiacej lišty s pílovou reťazou skontrolujte smer rezania zubov! Smer chodu je označený šípku na kryte reťazového kolesa (6). Na zistenie smeru rezania môže byť potrebné pílovou reťazou (4) pretočiť.

Vodiacu lištu (7) držte zvislo so špičkou smerom nahor a nasadte pílovú reťaz (4), pričom začnite na špičke vodiacej lišty. Následne sa vodiaca lišta s pílovou reťazou namontuje nasledovne:

- Vodiacu lištu s pílovou reťazou nasadte na reťazové koleso (16) a vodiaci čap (17).
- Pílovú reťaz vedte okolo reťazového kolesa (16) a skontrolujte, či správne sedí (pozrite si obr.3).
- Navrch nasadte kryt reťazového kolesa (6) a opatrne ho upevnite poistnou maticou (5).

Teraz sa ešte pílová reťaz musí správne napnúť.

Napnutie pílovej reťaze

Výstražné upozornenie!

Pri všetkých prácach na reťazovej píle ju vždy najskôr odpojte od napájania!

Pri všetkých prácach na reťazi vždy noste ochranné rukavice!

- Pílová reťaz (4) musí byť bezpodmienečne umiestnená na vodiacej lište (7)!
- Otáčajte poistnú maticu/systém SDS (5) v smere hodinových ručičiek (obr. 3), kým nebude pílová reťaz správne napnutá.
- Reťaz nesmie byť napnutá príliš silno. Pri chladných poveternostných podmienkach musí byť možné reťaz v strede vodiacej lišty zdvihnúť o cca 5 mm.
- V teplom počasí sa reťaz rozťahne a sedí voľnejšie. Pritom existuje nebezpečenstvo, že sa reťaz z vodiacej lišty odvinie.
- Preto sa musí v prípade potreby včas dodatočne napnúť.
- Keď sa zahriata pílová reťaz dodatočne napne, musí sa po ukončení prác znovu uvoľniť. V opačnom prípade bude napnutie reťaze ochladnutím a s tým spojeným stiahnutím pílovej reťaze príliš veľké.
- Nová pásová reťaz sa musí zabehávať približne po dobu 5 minút. Pritom je mazanie reťaze obzvlášť dôležité. Po zabehnutí sa musí napnutie reťaze skontrolovať a v prípade potreby nastaviť.

8. Uvedenie do prevádzky

Napätie a druh prúdu napájania musia súhlasiť s údajmi na typovom štítku.

Pred začatím práce sa musí vždy skontrolovať správna funkcia a bezpečná prevádzka reťazovej píly.

Takisto skontrolujte, či je reťaz dobre mazaná a či je hladina oleja dostatočne vysoká (pozrite si obr. 4).

Ak je hladina oleja cca 5 mm nad spodnou značkou, musíte doplniť olej. Ak je hladina oleja vyššia, môžete začať s prácou.

- Zapnite reťazovú pílu a držte ju nad zemou. Reťazová píla sa nesmie dotknúť zeme. Z bezpečnostných dôvodov musíte pritom dodržať minimálnu vzdialenosť 20 cm. Ak spozorujete narastajúcu mieru stôp po oleji, znamená to, že mazací systém reťaze funguje správne. Ak nespozorujete žiadne známky oleja, najskôr vyčistite výpusť oleja (obr. 2, C) a olejovú trubičku. Popríklad sa obráťte na odbornú firmu. (Predtým si však, prosím, prečítajte príslušné pokyny v odseku „Dopĺňanie maziva na reťaze“).
- V prípade potreby skontrolujte aj napnutie reťaze a jej previs (pozrite si odsek „Napnutie pílovej reťaze“).
- Skontrolujte správnu funkciu brzdy reťaze (pozrite si aj odsek „Uvoľnenie brzdy reťaze“).

Zapnutie

- Uvoľnite brzdú reťaze (3), stlačte blokovanie zapnutia (11) a stlačte zapínač/vypínač (13).
- Najspodnejší zub ozubeného dorazu (obr. 2, J) položte na drevo. Reťazovú pílu zdvihnite za zadnú rukoväť (1) a zapíľte do dreva. Reťazovú pílu posuňte trochu dozadu a ozubený doraz nasadte trochu hlbšie.
- Pri rozštiepenom dreve dávajte pozor, pretože sa môžu odtrhnúť kusy dreva.

Pozor!

Po zapnutí beží reťazová píla okamžite plnou rýchlosťou.

Vypnutie

- Na vypnutie musíte uvoľniť zapínač/vypínač (13) na zadnej rukoväti.
- Pri vypnutí zapínačom/vypínačom sa reťazová píla zastaví za 1 sekundu pri silnom iskrení. Toto je úplne normálne a neovplyvňuje to správnu funkciu reťazovej píly.
- Po práci s reťazovou pílou: Pílovú reťaz a lištu vždy vyčistite a nasadte kryt reťaze.
- Pri aktivovaní brzdy reťaze sa vykoná okamžité vypnutie reťazovej píly.

Vysvetlenie indikácie pre prevádzku (18) (obr. 2)

Zelená LED:

Zelená LED svieti, keď je zariadenie v prevádzke.

9. Pracovné pokyny

Preprava reťazovej píly

Predtým ako sa bude môcť reťazová píla prepravovať, vždy odpojte sieťovú zástrčku zo sieťovej zásuvky a nasadte kryt reťaze na lištu a reťaz. Ak sa majú s reťazovou pilou vykonať viaceré rezy, musí sa píla medzi rezmi vypnúť.

Predlžovací kábel

Používať sa môžu len také predlžovacie káble, ktoré sú koncipované na použitie v exteriéri. Prierez kábla (max. dĺžka predlžovacieho kábla: 75 m) musí mať minimálne 2,5 mm². Predlžovací kábel musí kvôli bezpečnosti končiť slučkou, ktorá sa musí kvôli odľahčeniu ťahu viesť cez kryt (obr. M).

Predlžovacie káble s dĺžkou nad 30 m pôsobia negatívne na výkon reťazovej píly.

Mazanie reťaze

Na ochranu pred nadmerným opotrebovaním musia byť pílová reťaz a vodiaca lišta počas prevádzky rovnomerne mazané. Mazanie sa vykonáva automaticky. Nikdy nepracujte bez mazania reťaze. Ak reťaz beží nasucho, celé rezacie zariadenie sa v krátkom čase silno poškodí.

Preto vždy pred začiatkom práce skontrolujte mazanie reťaze a hladinu oleja (obr. 4).

Pílu neuvádzajte do prevádzky, keď sa hladina oleja nachádza pod značkou „Min.“.

- Min.: Keď je hladina oleja na ukazovateli (15) len 5 mm nad spodnou značkou, musíte doplniť olej.
- Max.: Dopĺňajte olej, kým nedosiahnete najvyššiu úroveň hladiny na značke (15).

Mazací prostriedok reťaze

Životnosť pílovej reťaze a vodiacej lišty závisí z väčšej časti od kvality použitého mazacieho prostriedku. Nepoužívajte starý olej! Používajte len ekologický mazací prostriedok. Mazací prostriedok reťaze sa smie skladovať len v nádobách, ktoré spĺňajú príslušné ustanovenia.

Lišta

Lišta (7) sa namáha obzvlášť na špičke (nose) a v spodnej časti. Aby ste zabránili jednostrannému opotrebovaniu, otočte vodiacu lištu naopak, keď ostríte reťaz.

Reťazové koleso

Obzvlášť silno je namáhané reťazové koleso (16). Ak na zuboch spozorujete stopy po opotrebovaní, musíte reťazové koleso vymeniť. Opotrebované reťazové koleso skracaie životnosť pílovej reťaze. Výmenu reťazového kolesa musí vykonať špecializovaný obchod alebo odborná firma.

Kryt reťaze

Ihneď po ukončení práce a pri preprave sa musí na reťaz a vodiacu lištu nasadiť kryt reťaze.

Brzda reťaze

Pri spätnom náraze píly sa vykoná aktivácia brzdy reťaze (3) pomocou prednej ochrany rúk (3). Predná ochrana rúk (3) sa chrbtom ruky zatlačí dopredu. Pri tom sa prostredníctvom brzdy reťaze reťazová píla, prípadne motor do 0,15 sekundy zastaví. (obr. 5, H).

Uvoľnenie brzdy reťaze (obr. 5)

Aby ste pílu znovu pripravili na prevádzku, musíte uvoľniť blokovanie pílovej reťaze. K tomu najskôr reťazovú pílu vypnite.

Následne vyklopte ochranu rúk (3) do zvislej východiskovej polohy, až kým nezaklapne (obr. 5, I). Týmto sa funkcia brzdy reťaze úplne obnoví.

Ochrana reťazovej píly

Reťazová píla sa nesmie používať v daždi alebo vo vlhkých podmienkach.

Výstražné upozornenie: Ak je predlžovací kábel poškodený, okamžite vytriahnite zástrčku zo zásuvky. S poškodeným káblom sa nesmie pracovať.

- Skontrolujte prípadné poškodenia reťazovej píly. Pred opakovaným použitím prístroja dôkladne skontrolujte bezchybnú a správnu funkciu ochranných zariadení alebo prípadných ľahko poškodených dielov.
- Skontrolujte správnu funkciu pohybujúcich sa dielov.
- Aby sa zaručila bezchybná prevádzka reťazovej píly, všetky diely musia byť správne namontované a musia spĺňať všetky podmienky.
- Poškodené bezpečnostné zariadenia a diely musí riadne opraviť alebo vymeniť odborná firma, ak nie je v ustanoveniach tohto návodu na obsluhu uvedené inak.

Upozornenia k praktickému použitiu

Spätný náraz

Ak nebudete píliť špičkou vodiacej lišty, zabránite nehodám pri pílení, pretože píla sa môže náhle vymrštiť nahor a späť.

Pri práci s pílou noste vždy kompletný ochranný výstroj a pevný pracovný odev.

Spätný náraz je pohyb vodiacej lišty smerujúci nahor a/alebo dozadu, ktorý sa môže vyskytnúť, keď pílová reťaz špičkou lišty narazí na prekážku (odpor).

Obrobok si vždy dobre zabezpečte. Na upevnenie obrobku používajte upínacie zariadenia. Uľahčuje to bezpečnú obsluhu reťazovej píly obidvomi rukami.

Spätný náraz spôsobuje nekontrolované správanie píly a toto nebezpečenstvo vzniká obzvlášť pri uvoľnenej alebo tupej pílovej reťazi.

Nedostatočne naostrená reťaz zvyšuje nebezpečenstvo spätného nárazu. Nikdy nepíľte nad výškou ramien.

Tipy k praktickému použitiu píly

Dôležité upozornenia

- Prístroj používajte výlučne na pílenie dreva. Nepoužívajte ho na pílenie kovu, plastu, muriva, stavebného materiálu atď., ktoré nie sú z dreva.
- Ak sa píla dostane do kontaktu s cudzím predmetom, vypnite motor. Skontrolujte pílu, poprípade ju opravte.
- Reťaz chráňte pred nečistotami a pieskom. Aj malé množstvá nečistôt môžu reťaz rýchlo otupiť a zvýšiť nebezpečenstvo reakcie spätného nárazu.
- Predtým ako budete vykonávať ťažšie úlohy, začnite s pílením menších kmeňov na precvičenie, aby ste sa s prístrojom trochu zžili.
- Keď začínate s pílením, zatlačte teleso reťazovej píly proti kmeňu.
- Nechajte pílu pracovať za vás. Vyvíjajte len ľahký tlak smerom nadol.
- Aby ste pri výstupe reťaze z dreva nestratili kontrolu nad prístrojom, nemali by ste na konci rezu vyvíjať žiadny tlak na pílu.

Stínanie stromov – len s dostatočným školením

Pozor!: Dávajte pozor na zlomené alebo odumreté vetvy, ktoré môžu počas pílenia spadnúť a spôsobiť vážne poranenia. Nepíľte v blízkosti budov alebo elektrických vedení, ak nevíete, ktorým smerom bude odpílený strom padať. Nepracujte v noci, pretože horšie vidíte alebo v daždi, snehu alebo búrke, pretože smer padania stromu nie je predvídateľný.

- Naplánujte si prácu s reťazovou pílou dopredu.
- Pracovná oblasť okolo stromu by mala byť voľná, aby ste mali bezpečný postoj.
- Pri pílení vo svahu by sa mal používateľ prístroja zdržiavať vždy na vyššie položenej úrovni pracovnej oblasti, pretože strom sa bude pri zotnutí pravdepodobne kotúľať alebo kĺzať smerom nadol.
- Dávajte pozor na odlomené alebo mŕtve vetvy, ktoré môžu spadnúť a spôsobiť vážne poranenia.

Smer padania stromu môžu ovplyvniť nasledujúce podmienky:

- Smer a rýchlosť vetra
- Náklon stromu. Náklon nie je kvôli nerovnému a strmému povrchu vždy rozpoznateľný. Náklon stromu stanovte pomocou olovnice alebo vodováhy.
- Rast vetiev (a tým hmotnosť) len na jednej strane.
- Okolostojace stromy a prekážky

Ak dve alebo viac osôb súčasne prirezáva a stína stromy, mala by byť vzdialenosť medzi týmito osobami minimálne taká, aká je dvojitá výška stromov, ktoré sa stínajú.

Pri stínaní stromov treba dávať pozor na to, aby nebezpečenstvu neboli vystavené iné osoby, neboli trafené napájacie vedenia a neboli spôsobené vecné škody. Ak sa strom dostane do kontaktu s napájacím vedením, musíte okamžite upovedomiť dodávateľa elektrickej energie.

Dávajte pozor na zničené a zhnité časti stromov. Ak je kmeň zhnitý, môže náhle prasknúť a spadnúť na vás. Zabezpečte, aby bol pre padajúci strom k dispozícii dostatočný priestor. Udržiavajte vzdialenosť 2 a 1/2 dĺžky stromu k najbližšej osobe, prípadne iným objektom. Hluk motora môže prehlásiť výstražné volania.

Z miesta pílenia odstráňte nečistoty, kamene, kôru, klinec, svorky a drôty.

Udržiavajte voľnú únikovú cestu (obr. A)

Pred stínaním by ste si mali naplánovať únikovú cestu a v prípade potreby ju uvoľniť. Úniková cesta by mala od očakávanej línie dopadu viesť šikmo dozadu (obr. A).

Pozícia 1: Úniková cesta

Pozícia 2: Smer padania stromu

Stínanie veľkých stromov – len s príslušným školením (od priemeru 15 cm)

Na stínanie veľkých stromov sa používa metóda spodného záseku. Pritom sa podľa želaného smeru padania zo stromu zboku vypíli klin. Potom ako sa na druhej strane stromu vykoná hlavný rez, bude strom padať v smere klinu.

Upozornenie: Ak má strom veľké oporné korene, mali by sa tieto pred narezaním záseku odstrániť. Ak sa na odstránenie oporných koreňov použije píla, pílová reťaz by sa nemala dotknúť zeme, aby sa reťaz nezatupila.

Spodný zásek a stínanie stromov (obr. B-C)

- Vypíľte v pravom uhle na smer pádu zásek s hĺbkou 1/3 priemeru stromu. Najskôr vykonajte vodorovný rez záseku (obr. B, poz.1). Tým zabránite zaseknutiu pílovej reťaze alebo vodiacej lišty pri vykonávaní druhého rezu záseku (obr. B, poz. 2). Teraz odstráňte vypílený klin.
- Následne môžete vykonať hlavný rez na opačnej strane stromu (obr. B, poz. 3). Pridajte k tomu cca 5 cm nad stred záseku. Hlavný rez vykonajte rovnobežne s vodorovným rezom záseku. Hlavný rez (poz. 3) uskutočnite len tak hlboko, aby ešte ostal mostík (poz. 4) (stínacia lišta), ktorá môže slúžiť ako záves. Mostík zabráni tomu, aby sa strom otočil a padal nesprávnym smerom. Tento mostík nepripilujte.

Upozornenie: Pri priblížení hlavného rezu k mostíku by mal strom začať padať. Keď sa ukazuje, že strom možno nepadá správnym smerom alebo sa nakloní späť a zovrie pílou reťaz, prerušte hlavný rez a na otvorenie rezu a zhodenie stromu v želanej línii padania použite klíny z dreva, plastu alebo hliníka.

Keď strom začne padať, vyťahnite reťazovú pílu z rezu, vypnite ju, odložte a nebezpečnú oblasť opustite po naplánovanej únikovej ceste. Dávajte pozor na padajúce vetvy a nezakopnite.

- Berte ohľad na znamenia, že strom začína padať: Praskajúce zvuky, otvárajúci sa hlavný rez alebo pohyby v horných vetvách.
- Aby ste zabránili poraneniam, vašou pílou nepíľte čiastočne zoťaté stromy. Dávajte pozor obzvlášť na čiastočne zoťaté stromy, ktoré nie sú podopreté. Ak strom úplne nepadne, odložte pílu a použite navijak, kladkostroj alebo ťahač.

Pílenie spadnutého stromu (delenie kmeňa)

Výraz „delenie kmeňa“ opisuje rozdelenie spadnutého stromu na kmene s požadovanou dĺžkou.

Pozor!: Nestavajte sa na kmeň, ktorý práve píľte. Kmeň by sa mohol odkotúľať a mohli by ste stratiť stabilitu a kontrolu nad prístrojom. Pílenie nikdy nevykonávajte na strmom povrchu. Dbajte na bezpečný postoj a rovnomerné rozdelenie vašej hmotnosti na obidve nohy. Ak je to možné, kmeň by mal byť podložený a podporený vetvami, hranolmi alebo klinmi.

Dôležité upozornenia

- Píľte vždy iba jeden kmeň alebo vetvu.
- Buďte opatrní pri pílení roztriešteného dreva. Môžu vás trafiť ostré kúsky dreva.
- Malé kmene a vetvy píľte na koze na pílenie. Pri pílení kmeňov nesmie kmeň držať iná osoba. Takisto kmeň nezaistujte nohou alebo chodidlom.
- Nepoužívajte pílu na miestach, na ktorých sú kmene, korene a iné časti stromu do seba zapletené. Potiahnite kmene na voľné miesto, pričom najskôr vezmite voľne položené kmene.

Rôzne rezy na delenie kmeňa (obr. D)

Pozor!: Ak sa píla zasekne v kmene, nevyťahujte ju silou. Môžete stratiť kontrolu nad prístrojom, a privodiť si tak ťažké poranenia a/alebo poškodiť pílu. Pílu zastavte a vrážajte do rezu plastový alebo drevený klin, až kým sa píla nedá ľahko vytiahnuť. Znovu naštartujte pílu a znovu opatrne vykonajte rez. Pílu nikdy neštartujte, keď je zaseknutá v kmene.

Horný rez (obr. E, poz. 1)

Pri hornom reze priložte pílu na hornú stranu kmeňa a držte ju oproti kmeňu. Pri hornom reze vyvíjajte iba ľahký tlak smerom nadol.

Spodný rez (obr. E, poz. 2)

Pri spodnom reze priložte pílu na spodnú stranu kmeňa a držte pritom hornú stranu píly oproti kmeňu. Pri spodnom reze vyvíjajte len ľahký ťah smerom nahor. Pílu dobre držte, aby ste mohli prístroj ovládať. Píla tlačí smerom dozadu (smerom k vám).

Pozor!: Pílu pri spodnom reze nikdy nedržte naopak. V tejto polohe nemáte nad prístrojom žiadnu kontrolu. Prvý rez vedte vždy na tlakovej strane kmeňa. Tlaková strana kmeňa je tam, kde sa koncentruje tlak hmotnosti kmeňa.

Delenie kmeňa bez podopretia (obr. F)

- Ak celá dĺžka kmeňa stromu rovnomerne leží na zemi, píli sa zvrchu (poz. 1).
- Dávajte pozor, aby ste nezapíľili do zeme.

Delenie kmeňa, ktorý leží na jednom konci (obr. G)

- Keď kmeň stromu leží na jednej strane, prvý rez (poz. 1) píľte zo spodnej strany (1/3 priemeru kmeňa), aby ste zabránili roztriešteniu.
- Druhý rez vykonajte zvrchu (2/3 priemeru) na výšku prvého rezu, aby ste zabránili zaseknutiu.

Delenie kmeňa, ktorý leží na oboch koncoch (obr. H)

- Ak kmeň stromu leží na oboch koncoch, prvý rez (poz. 1) píľte z vrchnej strany (1/3 priemeru kmeňa), aby ste zabránili roztriešteniu.
- Druhý rez vykonajte odspodu (2/3 priemeru) na výšku prvého rezu, aby ste zabránili zaseknutiu.

Odvetvovanie a skracovanie

Pozor!: Vždy dávajte pozor a chráňte sa pred spätným nárazom. Bežiacu reťaz na špičke vodiacej lišty pri odvetvovaní alebo orezávaní vetiev nikdy nenechajte prísť do kontaktu s inými vetvami alebo predmetmi. Takýto kontakt môže spôsobiť vážne poranenia.

Pozor!: Pri odvetvovaní alebo skracovaní nikdy nestúpajte na strom. Nikdy nevystupujte na rebríky, podstavce atď. Mohli by ste stratiť rovnováhu a kontrolu nad prístrojom.

Dôležité upozornenia

- Pracujte pomaly a pílu pevne držte oboma rukami. Dbajte na bezpečný postoj a rovnováhu.
- Dávajte pozor na vymrštené časti stromu. Pri pílení malých častí stromu buďte mimoriadne opatrní. Ohybný materiál sa môže zachytiť v pílovej reťazi a byť vymrštený smerom k vám alebo vás môže vyviešť z rovnováhy.
- Dávajte pozor na vymrštené časti stromu. Toto platí obzvlášť pre ohnuté alebo zaťažené vetvy. Zabráňte tomu, aby ste sa dostali do kontaktu s vetvami alebo pílou, keď sa uvoľní napätie dreva.

- Udržiavajte vašu pracovnú oblasť voľnú. Upracte si z cesty vetvy, aby ste o ne nezakopli.

Odvetvovanie (obr. J)

- Odvetvovanie znamená oddeľovanie vetiev od spadnutého stromu.
- Nechajte väčšie vetvy ležať pod spadnutým stromom a použite ich ako podpory, zatiaľ čo budete pokračovať v práci.
- Začnite pracovať na päte spadnutého stromu a pokračujte smerom k špičke. Menšie časti stromu odstráňte rezom v smere rastu (šípky na obr. J).
- Dbajte pritom na to, aby strom vždy ležal medzi vami a pílou.
- Odstráňte väčšie, podporné vetvy metódou rezu „delenie kmeňa bez podopretia“.
- Vetvy, ktoré sú pod napätím, vždy píľte odspodu smerom nahor, aby ste zabránili zaseknutiu píly.
- Odstraňujte malé voľne visiace časti stromu vždy horným rezom. Pri spodnom reze by ste mohli padnúť na pílu, prípadne ju zovrieť

Skracovanie (obr. I)

Pozor!: Vetvy skracujte vždy vo výške alebo pod úrovňou výšky ramien. Vetvy nikdy nepíľte nad úrovňou výšky ramien. Podobné práce prenechajte odborníkovi.

- Píľte pri prvom reze (poz. 1) do 1/3 v spodnej časti vetvy.
- Druhým rezom prepíľte celú vetvu (poz. 2). Tretí rez (poz. 3) je horný rez, ktorým vetvu oddelíte na 2,5 až 5 cm od kmeňa.

Pílenie vo svahu (obr. K)

Pri pílení vo svahu vždy stojte nad kmeňom stromu (obr. K). Aby ste si v momente „prepílenia“ udržali úplnú kontrolu, na konci rezu znížte prítlačnú silu bez toho, aby ste uvoľnili pevné uchopenie rúkovieťa reťazovej píly.

Pozor!: Pílová reťaz sa nesmie dotknúť zeme.

Po dokončení rezu počkajte na zastavenie pílovej reťaze, predtým ako odtiaľ vzdialíte reťazovú pílu. Keď sa presúvate od stromu k stromu, vždy vypnite motor reťazovej píly.

10. Údržba

Výstražné upozornenie! Pred akýmikoľvek prácami na reťazovej píle sa musí prístroj vždy odpojiť od napájania!

- Vetracie otvory na kryte motora udržiavajte vždy čisté a voľné. Samostatne môžete vykonávať iba údržbové práce predpísané v tomto návode na obsluhu. Všetky ostatné údržbové práce musí vykonať náš zákaznícky servis.
- Pílu nesmiete žiadnym spôsobom pozmeniť, pretože už nebude zaručená bezpečnosť prístroja.

- Ak reťazová píla aj napriek dôkladnej starostlivosti a údržbe predsa len nefunguje správne, nechajte ju, prosím, opraviť odbornej firme.

Dopĺňanie oleja na mazanie reťaze

Uzáver olejovej nádrže (14) pred jeho otvorením očistite, aby sa do nádrže nedostali žiadne nečistoty. Pri prácach na píle kontrolujte obsah olejovej nádrže na ukazovateli hladiny oleja (15). Uzáver (14) potom znovu dobre zatvorte a prípadný pretečený olej utrite.

Ostrenie pílovej reťaze

Vašu pílovú reťaz naostrí rýchlo a odborne u odborného predajcu. U odborného predajcu dostanete aj prípravky na ostrenie reťaze, s ktorými si pílovú reťaz môžete naostriť sami. Dodržiavajte, prosím, príslušný návod na obsluhu. O svoje náradie sa starostlivo starajte. Udržiavajte svoje nástroje ostré a čisté, aby mohli dobre a bezpečne pracovať. Dodržiavajte predpisy o údržbe a upozornenia o výmene nástrojov.

Servisné informácie

Je potrebné dbať na to, že v prípade tohto výrobku podliehajú nasledujúce diely bežnému pracovnému alebo prirodzenému opotrebeniu, resp. sú nasledujúce diely považované za spotrebný materiál.

Diely podliehajúce opotrebeniu*: Pílová reťaz, Vodiaca lišta, Reťazový olej, Uhlíkov, Ozubený doraz

* nie je bezpodmienečne obsiahnuté v objeme dodávky!

11. Skladovanie

- Pred každou prepravou a skladovaním namontujte kryt reťaze.
- Prístroj skladujte na suchom mieste mimo dosahu detí.
- Keď sa prístroj nepoužíva, uskladnite ho tak, aby ho nemohli spustiť neoprávnené osoby.

Varovanie!

Prístroj neskladujte nechránený vonku ani vo vlhkom prostredí.

12. Elektrická prípojka

Nainštalovaný elektromotor je pripojený a pripravený na prevádzku. Pripojenie zodpovedá príslušným ustanoveniam VDE a DIN. Ak je potrebná výmena prípojného vedenia, tak ju musí vykonať výrobca alebo jeho zástupca, aby sa zabránilo bezpečnostným ohrozeniam. Sieťová prípojka na strane zákazníka, ako aj predĺžovacie vedenie musia zodpovedať týmto predpisom.

- Výrobok spĺňa požiadavky smernice EN 61000-3-11 a podlieha zvláštnym podmienkam pre pripojenie. To znamená, že nie je prípustné používanie na ľubovoľných prípojných bodoch.
- Prístroj môže pri nepriaznivých sieťových podmienkach viesť krehodným výkyvom napätia.
- Výrobok je určený výhradne len pre používanie na takých prípojných bodoch, ktoré
 - a) neprekračujú maximálnu prípustnú sieťovú impedanciu „Z“ ($Z_{max.} = 0,294 \Omega$), alebo
 - b) majú hodnotu zaťažiteľnosti siete permanentným prúdom minimálne 100 Afázu.
- Ako prevádzkovateľ musíte zabezpečiť, v prípade potreby po konzultácii s vaším dodávateľom elektrickej energie, aby váš prípojný bod, na ktorom chcete používať tento výrobok, spĺňal jeden z oboch uvedených požiadaviek a) alebo b).

Dôležité upozornenia

Pri preťažení motora sa tento samočinne vypne. Po vychladení (časovo odlišné) je možné motor znovu zapnúť.

Poškodené elektrické prípojné vedenie

Na elektrických prípojných vedeniach často vznikajú škody na izolácii.

Príčinami môžu byť:

- Stlačené miesta, keď sa prípojné vedenia vedú cez okno alebo medzeru medzi dverami.
- Zalomené miesta v dôsledku neodborného upevnenia alebo vedenia prípojného vedenia.
- Rozrezané miesta vzniknuté pri prejazde cez prípojné vedenie.
- Škody na izolácii pri vytrhnutí zo zásuvky v stene.
- Trhliny pri zostarnutí izolácie.

Takéto poškodené elektrické prípojné vedenia sa nesmú používať a z dôvodu poškodenia izolácie sú životunebezpečné.

Elektrické prípojné vedenia pravidelne kontrolujte ohľadne poškodení. Dávajte pozor na to, aby pri kontrole prípojného vedenia nebolo toto pripojené k elektrickej sieti.

Elektrické prípojné vedenia musia zodpovedať príslušným ustanoveniam VDE a DIN.

Používajte iba prípojné vedenia s označením H05VV-F.

Vytlačenie označenia typu na prípojnom kábli je predpis.

Motor na striedavý prúd

- Sieťové napätie musí predstavovať 230-240 V~.
- Predĺžovacie vedenia do dĺžky 25 m musia mať priemer 1,5 milimetra štvorcového, dlhšie ako 25 m minimálne 2,5 milimetra štvorcového.

Prípojky a opravy elektrickej výbavy smie vykonávať iba vyučený elektrikár.

V prípade otázok uveďte, prosím, nasledujúce údaje:

- druh prúdu motora,
- údaje z typového štítku stroja,
- údaje o motore z typového štítku.

13. Likvidácia a recyklácia

Upozornenia k baleniu



Baliace materiály sa dajú recyklovať. Prosím, likvidujte balenia ekologicky.

Upozornenia k elektrickým a elektronickým zariadeniam (ElektroG)



Elektrické a elektronické staré zariadenia nepatria do domového odpadu, ale musia sa zbierať, resp. likvidovať oddelene!













- Staré batérie alebo akumulátory, ktoré nie sú pevne zabudované v starom prístroji, sa musia vybrať bez porušenia! Ich likvidácia je regulovaná zákonom o batériách.
- Vlastníci alebo používatelia elektrických a elektronických zariadení sú zo zákona povinní ich po použití vrátiť.
- Koncový užívateľ je zodpovedný za vymazanie svojich osobných údajov na starom zariadení, ktoré má byť zlikvidované!
- Symbol prečiarknutého odpadkového koša na kolieskach znamená, že staré elektrické a elektronické zariadenia sa nesmú likvidovať s domovým odpadom.
- Elektrické a elektronické zariadenia je možné bezplatne odovzdať na týchto miestach:
 - Verejná likvidácia alebo zberné miesta (napr. obecné stavebné dvory).
 - Predajné miesta elektronických zariadení (stacionárne a online), ak sú predajcovia povinní ich prevziať späť alebo ich dobrovoľne ponúknuť.
 - Až tri staré elektrické zariadenia jedného typu s maximálnou dĺžkou hrany 25 centimetrov môžete bezplatne odovzdať bez toho, aby ste si najprv zakúpili nové zariadenie od výrobcu, alebo ich odovzdajte na inom autorizovanom zbernom mieste vo vašom okolí.
 - Viac doplňujúcich podmienok spätného odberu výrobcov a distribútorov sa dozviete v príslušnom zákazníckom servise.
- V prípade dodania nového elektrického zariadenia výrobcu do domácnosti môže výrobca na požiadanie koncového užívateľa zabezpečiť bezplatný odvoz starého elektrického zariadenia. Za týmto účelom kontaktujte zákaznícky servis výrobcu.
- Tieto vyhlásenia sa vzťahujú iba na zariadenia inštalované a predávané v krajinách Európskej únie

a podliehajúce európskej smernici 2012/19/EÚ. V krajinách mimo Európskej únie môžu na likvidáciu elektrických a elektronických zariadení platiť odlišné predpisy.

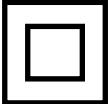
14. Odstraňovanie porúch

Porucha	Možná príčina	Náprava
Motor nebeží	Žiadny prúd	Skontrolujte zásuvku, kábel a zástrčku sieťového napájania Poškodený kábel: Musí opraviť odborná firma. Provizórna oprava (Isoband atď.) je prísne zakázaná Poškodení spínač: Musí opraviť odborná firma
	Brzda reťaze	Pozrite si odsek „Brzda reťaze“ a „Uvoľnenie brzdy reťaze“
	Opotrebované uhlíkové kefy	Uhlíkové kefy nechajte vymeniť odbornej firme
Reťaz sa nehýbe	Brzda reťaze	Skontrolujte brzdu reťaze a v prípade potreby uvoľnite
Nedostatočný rezný výkon	Tupá reťaz Napnutie reťaze Reťaz nie je správne osadená vo vedení reťaze	Naostrite reťaz Správne napnite reťaz Správne nasadte reťaz
Pílenie je ťažké Reťaz vyskakuje z lišty	Napnutie reťaze	Správne napnite reťaz
Pílová reťaz sa zahrieva	Mazanie reťaze	Skontrolujte hladinu oleja a prípadne doplňte olej Skontrolujte mazanie reťaze

Förklaring av symbolerna på apparaten

	<p>Varning! Om bruksanvisningens instruktioner ignoreras föreligger livsfara och risk för person- eller saksador.</p>
	<p>Läs och följ anvisningarna i bruksanvisningen innan du börjar använda maskinen!</p>
	<p>Använd alltid skyddsglasögon, hörselskydd och skyddshjälm.</p>
	<p>Bär alltid skyddshandskar vid användning av maskinen.</p>
	<p>Bär alltid halksäkra säkerhetsskor med snittskydd vid användning av maskinen.</p>
	<p>Det är viktigt att bära skyddskläder för fötter, ben, händer och underarmar.</p>
	<p>När nätkabeln är defekt eller trasig måste den skiljas från strömförsörjningen direkt.</p>
	<p>Skyddsklass II (dubbelisolering)</p>
	<p>Varning! Risk för kast. Förhindra kast av motorsågen och undvik kontakt med skenans spets.</p>
	<p>Använd inte enheten med bara en hand.</p>
	<p>Håll alltid i sågen med bägge händerna.</p>
	<p>Utsätt inte maskinen för regn. Apparaten får varken vara fuktig eller användas i fuktig miljö.</p>
	<p>Garanterad ljudeffektnivå</p>

Innehållsförteckning:	Sida:
1. Inledning.....	162
2. Apparatbeskrivning (bild. 1 - 4).....	162
3. Leveransomfång.....	162
4. Avsedd användning.....	162
5. Säkerhetsanvisningar.....	163
6. Tekniska specifikationer.....	165
7. Montering och manövrering.....	166
8. Idrifttagning.....	167
9. Arbetsinstruktioner.....	167
10. Underhåll.....	170
11. Lagring.....	171
12. Elektrisk anslutning.....	171
13. Kassering och återvinning.....	172
14. Felsökning.....	172
15. Försäkran om överensstämmelse.....	245

1. Inledning

Tillverkare:

Scheppach GmbH
Günzburger Straße 69
D-89335 Ichenhausen

Bästa Kund!

Vi hoppas att du får mycket glädje och nytta av din nya maskin.

Info:

Tillverkaren av denna maskin ansvarar enligt gällande produktansvar inte för skador som kan uppstå på maskinen eller genom maskinen:

- Vid felaktig hantering.
- Om bruksanvisningen inte följs.
- Vid reparationer genom utomstående, icke auktoriserade personer.
- Vid byte och montering av reservdelar som inte är original.
- Vid icke avsedd användning.
- Den elektriska anläggningen slutar fungera om man inte följer de elektriska föreskrifterna och VDE-bestämmelse 0100, DIN 57113 / VDE0113.

Beakta följande:

Läs hela texten i bruksanvisningen innan montering och idrifttagning.

Denna bruksanvisning hjälper dig lära känna elverktyget och hur det bäst kan användas på avsett sätt. Bruksanvisningen innehåller viktiga anvisningar om hur bruksanvisningen används säkert, fackmässigt och ekonomiskt liksom hur man undviker faror, sparar reparationskostnader, minskar stillestånd och hur maskinens tillförlitlighet och livslängd höjs.

Utöver bruksanvisningens säkerhetsbestämmelser måste även föreskrifterna som gäller maskinens användning i landet beaktas.

Förvara denna bruksanvisning vid maskinen i en plastficka som skyddar den mot smuts och fukt, i närheten av elverktyget. Bruksanvisningen måste läsas och följas av all operatörspersonal innan arbetet påbörjas. Endast personer som har utbildats för elverktygets användning och som känner till vilka risker som finns, får arbeta med maskinen. Minsta ålder måste beaktas.

Förutom säkerhetsanvisningarna i denna bruksanvisning och de speciella föreskrifterna i ert land, måste man också beakta allmänna regler för drift av träbearbetningsmaskiner.

Vi tar inget ansvar för olyckor eller skador som orsakats av underlåtenhet att följa bruksanvisningen och säkerhetsinstruktionerna.

2. Apparatbeskrivning (bild. 1 - 4)

1. Handgrepp bak
2. Handgrepp fram
3. Främre handskydd/kedjebroms
4. Sågkedja
5. Säkringsmutter/SDS-system
6. Kedjehjulskåpa
7. Svärd (styrskena)
8. Bakre handskydd
9. Nätkabel
10. Kloanslag
11. Startspärr
12. Dragavlastning
13. Till-/från-brytare
14. Förslutningslock oljetank
15. Indikering oljenivå
16. Kedjehjul
17. Styrbult
18. Indikering för drift

3. Leveransomfång

- Öppna förpackningen och ta ut enheten försiktigt.
- Ta bort förpackningsmaterialet, förpacknings- och transportsäkringar (om det finns).
- Kontrollera att leveransomfånget är fullständigt.
- Kontrollera enheten och tillbehör för transportskador.
- Om möjligt, ha kvar förpackningen fram till utgångsen av garantiperioden.

⚠ OBS!

Maskinen och förpackningsmaterialet är inga leksaker! Barn får inte leka med plastpåsar, folie och smådelar! Risk för kvävning eller andra skador!

- Elektrisk motorsåg
- Användningsmanual
- Kedja
- Svärd (kedjestyrning)
- Skydd för svärd

4. Avsedd användning

Maskinen motsvarar gällande EU-maskindirektiv.

Alla skydds- och säkerhetsanordningar måste vara monterade på maskinen innan du börjar använda den.

- Personen som använder maskinen ansvarar för andra som vistas i arbetsområdet.
- Maskinen är avsedd att användas av en person.
- Följ alla säkerhets- och riskanvisningar som sitter på maskinen.
- Alla säkerhets- och riskanvisningar som sitter på maskinen ska vara i fullständigt läsbart skick.

- Använd bara maskinen i tekniskt felfritt skick och enligt bestämmelserna. Var säkerhetsmedveten och ansvarsfull och följ bruksanvisningen!
- Särskilt störningar som kan påverka säkerheten måste omgående åtgärdas (eller lämnas in för reparation)!
- Tillverkarens säkerhets-, arbets- och underhållsföreskrifter samt de mått som anges i den tekniska specifikationen måste följas.
- Gällande föreskrifter om förebyggande av olycksfall och andra allmänt erkända säkerhetstekniska bestämmelser måste beaktas.
- Maskinen får bara användas, underhållas eller repareras av personer som känner till dessa arbeten och dess risker. Egenmäktiga förändringar av maskinen fritar tillverkaren från allt ansvar för därav resulterande skador.
- Maskinen får bara användas med originaltillbehör och originalverktyg från tillverkaren.
- Annan användning är felaktig. Tillverkaren ansvarar inte för skador som i så fall uppstår och användaren ansvarar ensam för risken.
- Maskinen får inte användas för kommersiell, hantverksmässig eller industriell användning.
- Arbeta inte med maskinen om du är tveksam till om arbetsförhållandena är säkra eller osäkra.
- Motorsågen är avsedd att användas för kapning av trä och mindre träd med en diameter som inte överstiger kedjesvärdets längd.

Varningsanvisning!

Läs för din egen säkerhets skull igenom bruksanvisningen och de allmänna säkerhetsanvisningarna innan du tar maskinen i bruk. Om du lämnar maskinen vidare till någon annan ska du alltid lämna med bruksanvisningen.

5. Säkerhetsanvisningar

Vänligen läs alla anvisningar innan du börjar arbeta med maskinen.

Varning: Du måste följa nedanstående grundläggande säkerhetsanvisningar när du använder elverktyg. Därmed minskar du risken för bränder, elstötar och personskador.

Allmänna säkerhetsanvisningar

- Gör dig förtrogen med alla delar innan du använder den elektriska motorsågen.
- Öva dig på att använda sågen (kapa ved på en sågbock) och låt en erfaren användare eller fackman förklara maskinens funktion, drift, sågtekniker samt demonstrera personlig skyddsutrustning.
- Använd bullerskydd och följ lokala föreskrifter vid trädfällning.
- Lokala bestämmelser kan kräva lämplighetstest. Hör efter med skogsförvaltningen.

Allmänna säkerhetsanvisningar för elverktyg

⚠ **VARNING: Läs alla säkerhetsanvisningar och instruktioner.**

Om du inte följer säkerhetsanvisningarna och instruktionerna finns risk för elstötar, bränder och/eller allvarliga personskador.

Bevara alla säkerhetsanvisningar och instruktioner för framtida bruk.

Begreppet elverktyg som används i säkerhetsanvisningarna avser såväl eldrivna verktyg (med elsladd) som batteridrivna verktyg (utan elsladd).

1 Säkerhet på arbetsplatsen

- **Se till att ditt arbetsområde är rent och har god belysning.** Stökiga och dåligt belysta arbetsplatser utgör en olycksrisk.
- **Arbeta inte med elverktyget i områden med explosionsrisk om det finns antändliga vätskor, gaser eller damm i området.** Elverktyg genererar gnistor som kan antända dammet eller ångorna.
- **Barn och andra personer får inte vistas i området medan du använder elverktyget.** Du kan förlora kontrollen över maskinen om du blir distraherad.

2 Elsäkerhet

- **Elverktygets stickkontakt måste passa i eluttaget. Du får inte ändra stickkontakten på något sätt. Använd inte adapterkontakter tillsammans med jordade elredskap.** Intakta stickkontakter och uttag som passar till dessa minskar risken för elstötar.
- **Undvik att vidröra jordade delar, exempelvis rör, radiatorer, spisar och kylskåp, med kroppen.** Risken för elstötar ökar om din kropp är jordad.
- **Låt inte utsättas för regn eller väta.** Vatten som tränger in i elverktyg ökar risken för elstötar.
- **Använd inte sladden för andra uppgifter än den är avsedd för, till exempel för att bära eller hänga upp elredskapet eller för att dra ut kontakten ur uttaget. Håll kabeln borta från värme, olja, föremål med vassa kanter och rörliga maskindelar.** Skadade eller tilltrasslade sladdar ökar risken för elstötar.
- **Om du använder en förlängnings-sladd när du arbetar med ett elredskap utomhus måste den vara avsedd för utomhusbruk.** Förlängnings-sladdar som är avsedda för utomhusbruk minskar risken för elstötar.
- **Använd en jordfelsbrytare om du måste använda elverktyget i en fuktig omgivning.** Användning av en jordfelsbrytare minskar risken för elstötar. Använd en jordfelsbrytare med en utlösningssström på 30 mA eller lägre.

3 Personssäkerhet

- **Var uppmärksam, tänk på vad du gör och använd ditt förnuft när du arbetar med elverktyg. Använd inte elredskapet om du är trött eller påverkad av alkohol, droger eller läkemedel.** Det räcker att du är ouppmärksam ett ögonblick under arbete med elverktyg för att allvarliga olyckor ska inträffa.
- **Använd personlig skyddsutrustning och ha alltid skyddsglasögon på dig.** Personlig skyddsutrustning anpassad till elverktygets användning, som dammask, halksäkra säkerhetsskor, skyddshjälm och hörselskydd, minskar risken för personskador.
- **Undvik att starta maskinen oavsiktligt. Försäkra dig om att elverktyget är avstängt innan du ansluter det till strömförsörjningen och/eller batteriet samt innan du lyfter upp eller bär det.** Olyckor kan inträffa om du håller fingret på brytaren när du bär verktyget, eller om maskinen är tillslagen när du ansluter den till strömförsörjningen.
- **Ta bort alla inställningsverktyg eller skruvnycklar innan du startar elverktyget.** Ett verktyg eller en skruvmejsel inuti en roterande maskindel kan orsaka personskador.
- **Undvik en onormal kroppsställning. Se till att stå säkert och behåll balansen hela tiden.** Då har du bättre kontroll över elverktyget om något oförutsett inträffar.
- **Använd lämpliga arbetskläder.** Använd inte löst sittande kläder eller smycken. Håll hår, kläder och handskar på avstånd från rörliga delar. Löst sittande kläder, smycken och långt hår kan fastna i rörliga delar.
- **Om det finns monterade anordningar för dammsugning och dammuppsamling ska du se till att de är anslutna och används på rätt sätt.** Användning av en dammsugning kan minska risker orsakade av damm.

⚠ VARNING! Elverktyg alstrar ett elektromagnetiskt fält under drift. Under vissa omständigheter kan fältet störa aktiva eller passiva medicinska implantat. För att minska risken för dödsfall eller allvarliga skador rekommenderar vi därför personer med medicinska implantat till att höra med sin läkare och kontakta tillverkaren av det medicinska implantatet innan verktyget används.

4. Använda och hantera elverktyget

- **Överbelasta inte maskinen. Använd det elverktyg som är avsett för arbetet.** Du arbetar bättre och säkrare i det angivna effektområdet med ett elverktyg som är avsett för arbetet.
- **Använd inte ett elverktyg med defekt brytare.** Ett elverktyg som inte kan startas/stängas av längre är farligt och måste repareras.

- **Dra ut kontakten ur eluttaget och/eller ta ut batteriet innan du gör apparatinställningar, byter tillbehör eller ställer undan apparaten.** Denna försiktighetsåtgärd förhindrar att du startar elverktyget oavsiktligt.
- **Förvara elektriska verktyg som inte används utom räckhåll för barn. Låt inte personer använda apparaten som inte känner till hur den används eller som inte har läst denna bruksanvisning.**
Elverktyg utgör en fara om de används av oerfarna personer.
- **Sköt om elektriska verktyg ordentligt. Kontrollera att rörliga delar fungerar som de ska och inte är fastklämda, kontrollera om delar är brutna eller så pass skadade att det inverkar på elverktygets funktion. Skadade delar ska repareras innan du börjar använda maskinen igen.** Många olyckor orsakas av dåligt underhållna elverktyg.
- **Håll skärverktyg vassa och rena.** Skärverktyg som underhålls noga och hålls vassa fastnar inte så ofta och är lättare att styra.
- **Använd elektriska verktyg, tillbehör och andra tillbehör som används under arbetet enligt anvisningarna i denna bruksanvisning. Ta även hänsyn till arbetsförhållandena under ditt arbete.** Farliga situationer kan uppstå om elverktyg används för andra ändamål än de är avsedda för.

Service

- **Elverktyg måste repareras av kvalificerade fackmän, endast originalreservdelar får användas.** Därmed säkerställs att elverktyget fortsätter vara säkert.

Säkerhetsanvisningar för motorsågar

- **Tänk på att hålla alla kroppsdelar bort från sågkedjan. Se till att sågkedjan inte vidrör något när du startar sågen.** När du arbetar med en motorsåg kan ett ögonblick av ouppmärksamhet leda till att kläder eller kroppsdelar fastnar i sågkedjan.
- **Håll alltid motorsågen med din högra hand på det bakre handgreppet och den vänstra handen på det främre handgreppet.** Om motorsågen hålls på fel sätt ökar det risken för att utsättas för skador och är därför förbjudet.
- **Håll el-verktyget i de isolerade greppytorna eftersom sågkedjan kan komma i beröring med den egna nätkabeln.** Om sågkedjan kommer i kontakt med en spänningsförande ledning kan dess metalldelar bli strömförande och du kan få ström genom kroppen.

- **Använd skyddsglasögon och hörselskydd. Vidare skyddsutrustning för huvud, händer, ben och fötter rekommenderas.** Passande skyddskläder minskar risken för personskada till följd av omkringflygande spånmaterial och oavsiktlig kontakt med sågkedjan.
- **Arbeta inte med motorsågen på ett träd.** Användning av en motorsåg på ett träd kan leda till risk för skador.
- **Säkerställ alltid stabilitet och använd motorsågen endast stående på fast, säker och jämn mark.** Halt underlag eller instabila platser så som stående på en stege kan innebära att du förlorar balansen eller kontrollen över motorsågen.
- **Om du arbetar på en gren som står under spänning, räkna med att den fjädrar tillbaka.** När spänningen släpper i träfibren kan den sträckta grenen träffa operatören och/eller leda till kontrollen förloras.
- **Var särskilt försiktig när du skär undervegetation och unga träd.** Det tunna materialet kan fånga sågkedjan och slå tillbaka på dig eller dra dig ur balans.
- **Bär motorsågen i det främre greppet i avstängt tillstånd med sågkedjan vänd bort från kroppen. Vid transport eller förvaring av motorsågen ska alltid skyddet dras bort.** Noggrann hantering av motorsågen kommer att minska sannolikheten för oavsiktlig kontakt med den rörliga kedjan.
- **Följ anvisningarna för smörjning, kedjespänning och byte av tillbehör.** En felaktigt spänd eller smord sågkedja kan orsaka ryck eller medföra ökad kastrisk.
Håll greppen torra, rena och fria från olja och fett. Feta och oljiga grepp är hala och leder till förlust av kontrollen.
- **Såga endast trä. Använd inte motorsågen för arbeten den inte är avsedd för. Exempel: Använd inte motorsågen till att såga i plast, murverk eller byggmaterial som inte är av trä.** Användning av motorsågen för arbeten den inte är avsedd för kan leda till farliga situationer.

Orsaker till kast och hur man undviker det

Varning för kast!

- Kast kan inträffa när styrskenans spets vidrör ett objekt eller när träet kröks och klämmer sågkedjan i snittet.
- Kontakt med skenans spets kan i vissa fall leda till oväntad bakåtriktad reaktion där styrskenan slås uppåt och i riktning mot operatören.
- Om sågkedjan kläms fast ovanpå styrskenan kan skenan snabbt åka tillbaka i operatörens riktning.
- Var och en av dessa reaktioner kan leda till att du förlorar kontrollen över sågen och eventuellt orsaka allvarliga skador. Lita inte enbart på motorsågens inbyggda säkerhetsutrustning.

- Som motorsågsanvändare bör du vidta flera steg för att motarbeta olyckor och skador.

Kast är ett resultat av ett fel eller felaktig användning av elverktyget. Det kan förebyggas genom att vidta lämpliga försiktighetsåtgärder som beskrivs nedan:

- Håll sågen med båda händerna, med tummarna och fingrarna runt motorsågens grepp (bild L). Sätt din kropp och dina armar i en position där du kan stå emot kastet.
- Om lämpliga åtgärder vidtas, kan operatören styra kastkrafterna. Släpp aldrig taget om motorsågen.
- Undvik en onormal kroppshållning och kapa inte över axelhöjd.
- Därigenom undviks oavsiktlig kontakt med skenspetsen och ger bättre kontroll av motorsågen i oväntade situationer.
- Använd alltid ersättningsskenor och sågkedjor som rekommenderas av tillverkaren.
- Felaktiga ersättningsskenor och sågkedjor kan leda till att kedjan rycker till och/eller kast.
- Håll dig till tillverkarens anvisningar för slipning och underhåll av sågkedjan.
- För låga djupbegränsare ökar tendensen för kast.

Ytterligare säkerhetsanvisningar

- Dra anslutningsledningen så att den inte fastnar i grenar eller liknande under sågningen.
- Använd en jordfelsbrytare med en utlösningström på 30 mA eller lägre.
- Följ underhålls-, kontroll- och serviceanvisningarna i denna bruksanvisning.
- Skadade skyddsanordningar och delar måste repareras eller bytas ut på ett korrekt sätt genom ett servicecenter, såvitt inget annat anges i bruksanvisningen.
- Gör dig förtrogen med alla delar innan du använder den elektriska motorsågen. Öva dig på att använda sågen (kapa ved på en sågbock) och låt en erfaren användare eller fackman förklara maskinens funktion, drift, sågtekniker samt demonstrera personlig skyddsutrustning.

6. Tekniska specifikationer

Snittdata för elektrisk motorsåg	
Snittlängd	44 cm
Svärdlängd	45,5 cm
Oljetanksvolym	0,2 l
Oljetyp	nötningsbeständig olja
Sågkedjedelning	3/8"
Tjocklek på drivlänkar	1,27 mm
Sågkedjetyp	3/8,050x62DL
Antal tänder på drivhjulet	7 x 9,525
Tanddelning på drivhjulet	3/8"

Kedjebroms	ja
Typ svärd	AP18-62-507P
Drivning	
Motor V/Hz	230–240 V / 50 Hz
Märkeffekt motor	2400 W
Snitthastighet max.	15 m/s
Totalvikt	5 kg
Vikt utan svärd och kedja	4,3 kg

Med förbehåll för tekniska ändringar!

Information om bullerutveckling uppmätt enligt tillämpliga standarder:

Ljudtryck L_{pA}	= 96,5 dB(A)
Mätosäkerhet K_{pA}	= 3 dB(A)
Ljudeffekt L_{WA}	= 104,5 dB(A)
Mätosäkerhet K_{WA}	= 2,36 dB(A)
Garanterad ljudeffektnivå L_{WA}	= 107 dB(A)

Använd ett hörselskydd.

Buller kan orsaka hörselskador.

Vibration A_{hv} (grepp fram)	= 6,02 m/s ²
Vibration A_{hv} (grepp bak)	= 6,55 m/s ²
Mätosäkerhet K_{pA}	= 1,5 m/s ²

- Det angivna vibrationsemissionsvärdet har uppmätts med en standardiserad testmetod och det kan användas för att jämföra ett elverktyg med ett annat;
- Det angivna vibrationsemissionsvärdet kan också användas för en första bedömning av belastningen.

Varning:

- Vibrationsemissionsvärdet kan avvika från det angivna värdet under den faktiska användningen beroende på hur elverktyget används.
- Försök att hålla vibrationsbelastningen så låg som möjligt. Exempel på åtgärder som minskar vibrationsbelastningen är att använda handskar när du använder verktyget liksom att begränsa arbetstiden. Här ska hänsyn tas till alla delar av driftcykeln (till exempel de tider när elverktyget är avstängt och när det visserligen är startat men körs utan belastning).

7. Montering och manövrering

Varningsanvisning!

Bär alltid skyddsglasögon, hörselskydd, skyddshandskar och arbetskläder!

Använd motorsågen endast med tillåtna förlängningskablar (med gummihölje) av förskrivna spänning och med för utomhusbruk tillåtna anslutningar och som passar för sågens kontakt.

Motorsågen är utrustad med en säkerhetskrets. Den går endast när man samtidigt trycker in startspärren (11) med ena handen och strömbrytaren (13) med den andra handen.

Om motorsågen inte är på måste kedjebromsen frigöras med det främre handskyddet (3).

Montering

Sätt dit styskenan och kedjan (bild 1, 2, 3)

Varningsanvisning: Om sågen inte redan anslutits till strömförsörjningen: Börja alltid med att skilja maskinen från strömförsörjningen. Bär skyddshandskar vid allt arbete med sågen.

Viktig upplysning: Det främre handskyddet (3) ska alltid vara i den övre (lodräta) positionen (bild 5).

Styrskenan och sågkedjan levereras separat och omonterade. Vid montering, börja med att lossa säkringsmuttern/ SDS-system (5) och ta sedan av kedjehjulskåpan (6). Styrbultarna (17) ska ligga i mitten av styrningen.

Efterjustera kedjespänningen med säkringsmuttern/ SDS-system (5) (bild 3) vid behov.

Varningsanvisning! För att undvika skador från vassa kanter måste skyddshandskar bäras vid montering, spänning samt kontroll av kedjan!

Kontrollera tändernas skärriktning innan styrskenan monteras! Löpriktningen indikeras av en pil på kedjehjulskåpan (6). För att kunna fastställa skärriktningen kan det bli nödvändigt att rotera sågkedjan (4).

Håll styrskenan (7) lodrätt med spetsen uppåt, och för sågkedjan (4) så att den börjar vid styskenan. Montera därefter styrskenan med sågkedjan:

- Sätt ihop styrskenan med sågkedjan på kedjehjulet (16) och styrbultarna (17).
- Placera sågkedjan runt kedjehjulet (16) och kontrollera att den ligger rätt (se bild 3).
- Sätt dit kedjehjulskåpan (6) upp till och fäst den försiktigt med säkringsmuttern (5).

Nu återstår det att spänna sågkedjan ordentligt.

Spänna sågkedjan

Varningsanvisning!

Börja alltid med att skilja anordningen från strömförsörjningen inför arbete med motorsågen!

Bär skyddshandskar vid allt arbete med kedjan!

- Sågkedjan (4) måste ligga i mitten av styrskenan (7)!
- Vrid säkringsmuttern/ SDS-system (5) medurs (bild 3) tills sågkedjan är korrekt spänd.
- Kedjan får inte spännas för hårt. Vid kall väderlek måste det gå att dra ut kedjan cirka 5 mm vid styrskenas mitt.
- Vid varm väderlek utvidgas kedjan och blir lösare. Detta medför risk för att kedjan åker av styrskenan.

- Därför behöver den efterspännas vid behov.
- Då en varm sågkedja efterspännt måste den lossas igen efter avslutat arbete. Annars blir kedjespänningen för lös när kedjan svalnat och dragit ihop sig.
- En ny sågkedja tar cirka 5 minuter att köra in. Det är viktigt att kedjan är korrekt smord. När kedjan körts in måste kedjespänningen kontrolleras och vid behov justeras.

8. Idrifttagning

Spänningen och typen av strömförsörjning måste överensstämma med uppgifterna på typskylten.

Innan arbetet påbörjas måste motorsågen alltid kontrolleras beträffande korrekt funktion och säker drift.

Kontrollera även att kedjan är välsmord och att oljenivån är tillräckligt hög (se bild 4). Om oljenivån är 5 mm över den undre markeringen behöver olja fyllas på. Om oljenivån är högre kan du börja arbeta med sågen.

- Sätt på motorsågen och håll den över marknivå. Motorsågen får inte gå i marken. Av säkerhetsskäl måste du hålla ett minimiavstånd på 20 cm. Om du upptäcker tilltagande oljespår betyder det att kedjans smörjningssystem fungerar som det ska. Om inget tecken på olja finns, börja med att rengöra oljeutloppet (bild 2, C) och oljeledningen. Vänd dig till en fackverkstad vid behov. (Läs först anvisningar i avsnittet "Sågkedjeolja").
- Kontrollera vid behov även kedjespänningen och hur den hänger (se avsnittet "Spänna sågkedjan").
- Kontrollera kedjebromsens funktion (se avsnittet "Frigöra kedjebromsen").

Påslagning

- Koppla från kedjebromsen (3), tryck på inkopplings-spärren (11) och manövrera på/av-brytaren (13).
- Sätt den undre klon på kloanslaget (bild 2, J) mot trästycket. Lyft motorsågen i det bakre handgreppet (1) och börja såga i trästycket. Flytta motorsågen något bakåt och sätt kloanslaget något djupare.
- Försiktighet vid klyvt trä. Trästyckena kan lossna.

Observera!

Efter att motorsågen slagits på arbetar den på högsta hastighet.

Avstängning

- För att koppla från motorsågen måste på/av-brytaren (13) på det bakre handgreppet lossas.
- Vid avstängning med på/av-brytaren stoppas motorsågen på 1 sekund vid kraftig gnistbildning. Detta är dock helt normalt och är inget som påverkar motorsågens funktion i övrigt.
- Efter arbete med motorsågen: Rengör alltid sågkedjan och svärdet och sätt på kedjeskyddet.

- Vid aktivering av kedjebromsen avaktiveras motorsågen omedelbart

Förklaring till driftanvisningen (18) (bild 2)

Grön LED:

Grön LED lyser när apparaten är i drift.

9. Arbetsinstruktioner

Transportera kedjan

Innan motorsågen transporteras ska nätkontakten tas ur kontakten och kedjeskyddet sättas på skenan och kedjan. Om flera snitt ska göras med motorsågen måste sågen stängas av mellan varje snitt.

Förlängningskabel

Endast förlängningskabel som är avsedd för utomhusbruk får användas. Kabeldiameter (max. längd på förlängningskabel: 75 m) måste vara minst 2,5 mm². Förlängningskabeln måste av säkerhetsskäl sluta i en ögla som ger dragavlastning vid huset (bild M).

Förlängningskabel längre än 30 m påverkar motorsågens effekt negativt.

Kedjans smörjning

För att skydda sågkedjan och styrskenan mot onödigt slitage behöver de få jämn smörjning under drift. Smörjningen sker automatiskt. Arbeta aldrig utan fungerande kedjesmörjning. Om kedjan får gå torr skadas hela skäranordningen på kort tid.

Därför ska kedjesmörjning och oljenivån kontrolleras inför varje arbetspass (bild 4).

Använd inte sågen om oljenivån ligger under markeringen "Min."

- Min.: Om oljenivåindikeringen (15) fortfarande ligger 5 mm över den undre markeringen behöver olja fyllas på.
- Max.: Fyll på olja tills att den högsta nivån nås för indikeringen (15).

Kedjesmörjmedel

Kvaliteten på det smörjmedel som används har en avgörande inverkan på sågkedjans och styrskenans livslängd. Använd ingen gammal olja! Använd endast miljövänligt smörjmedel. Kedjesmörjmedlet får endast förvaras i behållare som uppfyller gällande bestämmelser.

Svärd

Svärdet (7) belastas särskilt hårt på spetsen (nosen) och därunder. För att undvika ensidig nötning, vänd på styrskenan då kedjan slipas.

Kedjehjul

Kedjehjulet (16) belastas särskilt hårt. Vid förekomst av djupa nötningsspår på tänderna måste kedjehjulet bytas ut. Ett slitet kedjehjul förkortar sågkedjans hållbarhet. Byte av kedjehjulet ska utföras av en specialist eller fackverkstad.

Kedjeskydd

Kedjeskyddet måste sättas över kedjans och styskenan efter avslutat arbete och inför transport.

Kedjebroms

Vid kast hos sågen aktiveras kedjebromsen (3) över det främre handskyddet (3). Det främre handskyddet (3) trycks framåt med handryggen. Detta gör att kedjebromsen stoppar motorsågen och motorn inom 0,15 sekunder. (Bild 5, H).

Frigöra kedjebromsen (bild 1/5)

För att försätta sågen i driftsläge igen måste blockeringen hos sågkedjan frigöras. Stäng av motorsågen först.

Fäll in det främre handskyddet (3) i sin lodräta utgångsposition tills det klickar på plats (bild 5, I). Detta gör att kedjebromsen åter är driftsredo.

Motorsågens skydd

Använd inte motorsågen om det regnar eller i fuktiga förhållanden.

Varningsanvisning: Om förlängningskabeln skadas, dra genast ut kontakten ur eluttaget. Det är inte tillåtet att arbeta med en skadad kabel.

- Kontrollera motorsågen beträffande skador. Kontrollera noggrant före vidare användning av verktyget att skyddsanordningar eller eventuella lätt skadade delar fungerar felfritt och ändamålsenligt.
- Kontrollera att rörliga delar fungerar som de ska.
- Samtliga delar måste vara korrekt monterade och alla villkor uppfyllda för att säkerställa felfri drift hos motorsågen.
- Skadade säkerhetsanordningar och -delar måste repareras korrekt eller bytas ut av en fackverkstad såvida inget annat anges i denna bruksanvisning.

Praktisk information

Kast

Undvik olyckor vid sågning genom att inte såga med styrskenans spets, eftersom sågen då plötsligt kan slå uppåt och bakåt.

Bär alltid komplett skyddsutrustning och arbetskläder vid arbete med sågen.

Ett kast är en rörelse där styrskenan går framåt och/eller bakåt. Denna rörelse kan uppkomma om sågkedjan stöter mot ett hinder (motstånd) med svärdspetsen.

Säkra alltid arbetsstycket ordentligt. Använd spänndon för att hålla fast arbetsstycket. Säker användning av motorsågen underlättas om du använder båda händerna.

Ett kast förorsakar ett okontrollerat förhållande hos sågen, ett risktillstånd som är särskilt vanligt med en lös eller slö sågkedja. En otillräckligt vässad kedja ökar risken för kast. Såga aldrig ovanför axelhöjd.

Användningstips för sågen

Viktiga anvisningar

- Använd sågen endast för sågning av trä. Bearbeta inte metall, plast, murbruk eller byggnadsmaterial som inte består av trä osv.
- Stäng av motorn när sågen kommer i kontakt med ett främmande föremål. Kontrollera sågen, och reparera om det behövs.
- Skydda kedjan från smuts och sand. Även små mängder smuts orsakar snabb avmatning av kedjan och ökar risken för kast.
- Börja med att skära några små trädstammar för att öva dig och få en känsla för maskinen innan du tar dig an svårare uppgifter.
- Tryck huset på sågkedjan mot trädstammen när du börjar såga.
- Låt sågen göra jobbet åt dig. Utöva endast ett lätt tryck nedåt.
- För att inte förlora kontrollen av maskinen efter att kedjan tas bort från träet bör du inte sätta press på sågen i slutet av snittet.

Trädfällning - endast med lämplig utbildning

Var försiktig! Se upp för brutna eller döda grenar som faller ned under sågningen och som kan orsaka allvarliga skador. Såga inte nära byggnader eller elledningar om du inte vet åt vilket håll trädet faller. Arbeta inte på natten eftersom du då ser sämre, eller i regn, snö eller storm då fallriktningen för trädet blir oförutsägbar.

- Planera ditt arbete med motorsågen i förväg.
- Arbetsområdet runt trädet bör vara fritt så att du har en säker grund att stå på.
- Vid sågarbeten i en sluttning bör maskinoperatören bör alltid befinna sig på den högre nivån i arbetsområdet eftersom trädet efter avverkning förväntas rulla ner eller glida.
- Se upp för brutna eller döda grenar som faller ned och kan orsaka allvarliga skador.

Följande förhållanden kan påverka fallriktningen av ett träd:

- Vindriktning och hastighet
- Trädets lutning. På grund av ojämn eller sluttande terräng syns inte alltid lutningen. Bestäm trädets lutning med hjälp av ett lod eller ett vattenpass.
- Påväxt (och därmed vikt) på endast en sida.
- Omgivande träd och hinder

Om två eller flera personer samtidigt sågar och faller ska avståndet mellan fällande och skärande personer vara minst den dubbla höjden av det träd som ska fällas. Vid trädfällning är det viktigt att säkerställa att inga andra personer utsätts för fara, att inga kraftledningsträffas och att inga saksador kan förorsakas. Om ett träd med kommer i beröring med en kraftledning ska berört energibolag underrättas angående detta omgående.

Leta efter förstörda och ruttna träddelar. Om stammen är murken kan den plötsligt brytas av och falla på dig. Se till att utrymmet där trädet faller verkligen är tillräckligt. Håll ett avstånd på 2 1/2 trädlängder från närmaste person eller andra föremål. Motorbuller kan överrösta ett varningsrop.

Ta bort smuts, stenar, lös bark, spikar, häftklamrar och tråd från sågstället.

Håll en utrymningsväg fri (bild A)

Innan fällning ska det finnas en fastställd flyktväg som kan sättas in vid behov. Flygvägen ska leda bort från den förväntade falllinjen snett bakåt (bild A).

Position 1: Reträttväg

Position 2: Trädets fallriktning

Fällning av stora träd - endast med lämplig utbildning (från 15 cm diameter)

Vid fällning av stora träd används riktskär. Det innebär att en kil sågas ut på sidan för den önskade fallriktningen. Efter att fällskäret sågats på andra sidan av trädet faller trädet i riktning mot kilen.

Anvisning: Om trädet har stora stödrötter bör de tas bort innan skäret görs. Om sågen används för att avlägsna stödrötter bör sågkedjan inte vidröra marken, så att kedjan inte blir trubbig.

Undre riktskär och fällning av trädet (bild B-C)

- I en rät vinkel mot fallriktningen skär du ett snitt med ett djup av 1/3 av träddiametern. Börja med det nedre horisontella skäret (bild B, pos. 1). Detta förhindrar fastkörning av sågkedjan eller styrskenan när du ställer in det andra skäret (bild B, pos. 2). Ta nu bort den utskurna kilen.
- Sedan kan du på motsatt sida av trädet utföra fällskäret (bild B, pos. 3). Sätt detta ca 5 cm ovanför spårets mitt. Utför fällskäret parallellt med det horisontella snittet. Såga fällskäret (punkt 3) endast så pass djupt att det fortfarande finns ett stöd (punkt 4) (fällremsa) som kan fungera som ett gångjärn. Stödet förhindrar att trädet vänder och faller i fel riktning. Såga inte igenom stödet.

Anvisning: När sågen närmar sig fällskäret på stödet ska trädet börja falla. Om det verkar som att trädet inte faller i önskad riktning eller börjar lutar bakåt och klämmer på sågkedjan, avbryt fällskäret och använd trä-, plast- eller aluminiumkil för att öppna skäret och placera trädet i önskad falllinje.

När trädet börjar falla, ta bort motorsågen från snittet, stäng av det, lägg det ner och lämna riskområdet via den planerade flyktvägen. Se upp för nedfallande grenar och snubbelrisk.

- Invänta tecken på att trädet ska börja fällas: Knakande, breddning av fällskäret eller rörelse i de övre grenarna.
- Kapa inte ett delvis fällt träd med din såg för att undvika skador. Ägna särskild uppmärksamhet åt delvis nedfallna träd som kan vara dåligt stödda. Om ett träd inte fälls helt, ställ undan sågen och hjälp till med en kabelvinsch, en trissa eller en traktor.

Sågning av ett fällt träd (stamdelning)

Uttrycket "stamdelning" betecknar delning av ett fällt träd till stammar med önskad längd.

Var försiktig! Ställ dig inte på den stam som du sågar i. Stammen kan rulla iväg och du förlorar då din balans och din kontroll över maskinen. Utför aldrig sågningen på sluttande mark. Se till att du står stabilt och fördelar din kroppsvikt jämnt över båda fötterna. Om möjligt bör stammen vara underlag och stöd av grenar, balkar eller kilar.

Viktiga anvisningar

- Såga alltid bara en stam eller gren åt gången.
- Var försiktig när du sågar ohyvlat trä. Du kan träffas av kraftiga träpartiklar.
- Skär små stammar eller grenar på en sågbock. Vid sågning av stammar får ingen annan person hålla i stammen. Säkra inte heller stocken med benet eller foten.
- Använd inte såg för platser där stammar, rötter och andra träddelar är sammanflätade. Dra ut stammarna på ett fritt ställe och ta den frilagda stammen först.

Olika snitt för stamdelning (bild D)

Var försiktig! Om sågen fastnar i en stam, dra inte ut den med våld. Du kan förlora kontrollen över maskinen och därigenom ådra dig allvarliga skador och/eller skada sågen. Håll i sågen och sätt in en kil av trä eller plast i snittet tills sågen lätt kan dras ut igen. Sätt på sågen igen och fortsätt försiktigt med skäret. Starta aldrig sågen om den har fastnat i en stam.

Övre riktskär (bild E, pos. 1)

Placera övre riktskäret på den övre delen av stammen, och håll sedan sågen mot stammen. Utöva endast ett lätt tryck nedåt vid överskåret.

Undre riktskär (bild E, pos. 2)

Placera undre riktskäret på den undre delen av stammen, och håll sedan sågen mot stammen. Utöva endast ett lätt tryck uppåt vid underskåret. Håll sågen stadigt för att kunna kontrollera den. Sågen driver bakåt (mot dig).

Var försiktig!: Håll aldrig sågen tvärtom vid ett undre riktskär. I detta läge har du ingen kontroll över maskinen.

Utför alltid första snittet på stammens kompressionsida. Kompressionssidan av en stam är där trycket av stammens vikt är koncentrerad.

Standelning utan stosar (bild F)

- Om hela trädstammens längd vilar jämnt, såga ovanifrån (pos. 1).
- Se till att du inte sågar i marken.

Standelning till ena sidan (bild G)

- Om trädstammen ligger i ena änden, skär det första snittet (pos. 1) underifrån (1/3 av stamdiametern) för att undvika att den delas
- Lägg det andra snittet ovanifrån (2/3 diameter) på det första snittets höjd för att undvika fastklämning.

Standelning till båda sidorna (bild H)

- Om trädstammen ligger i båda ändarna, skär det första snittet (pos. 1) ovanifrån (1/3 av stamdiametern) för att undvika att den delas.
- Lägg det andra snittet underifrån (2/3 diameter) på det första snittets höjd för att undvika klämning.

Kvistning och trimning

Var försiktig!: Var alltid uppmärksam på, och skydda dig mot, kast. Den löpande kedjan får vid styrskenans spets aldrig komma i kontakt med andra grenar eller föremål vid kvistning eller grenbeskäring. Sådan kontakt kan orsaka allvarliga skador.

Var försiktig!: Klättra aldrig upp i trädet vid beskäring av kvistar eller grenar. Stå inte på stegar, plattformar, etc. Du kan tappa balansen eller förlora kontrollen över maskinen.

Viktiga anvisningar

- Arbeta långsamt och håll sågen stadigt med båda händerna. Säkerställ en säker stående position och balans.
- Se upp för fjädrande träddelar. Var mycket försiktig när du kapar små grenar. Böjbart material kan fånga sågkedjan och slå tillbaka på dig eller dra dig ur balans.
- Se upp för fjädrande träddelar. Detta gäller särskilt för böjda eller belastade grenar. Undvik att komma i kontakt med en gren eller sågen när spänningen i träet ger vika.
- Håll din arbetsplats fri. Rensa bort grenar från vägen för att undvika att snubbla över dem.

Kvistning (bild J)

- Kvistning innebär att kvistar avlägsnas från det fällda trädet.
- Låt större grenar ligga under det fällda trädet och använd dem som stöd när du fortsätter att arbeta.

- Starta vid basen av det fällda trädet och arbeta dig upp till toppen. Avlägsna mindre träddelar med ett snitt i växtriktningen (pilar bild J).
- Se till att ha trädet mellan dig och sågen.
- Ta bort större, stödjande grenar enligt metoden i avsnittet "Standelning utan stöd".
- Kapa alltid grenar som är spända från botten till toppen för att undvika att sågen kläms.
- Ta bort små och fritt hängande grenar med ett överskär. De kan falla ner på sågen eller fastna i den när du sågar ett undre riktskär.

Stosar (bild I)

Var försiktig!: Stöd endast grenar i eller under axelhöjd. Kapa aldrig grenarna ovanför axelhöjd. Lämna sådant arbete till en expert.

- Skär det första snittet (pos.1) till 1/3 i den nedre grendelen.
- Såga sedan med det andra snittet (pos.2) helt genom grenen. Det tredje skäret (pos.3) är ett överskär med vilket du kapar grenen på 2,5 till 5 cm från stammen.

Sågning i en sluttning (bild K)

Ställ dig alltid över trädstammen när du skär i en sluttning (bild K). För att behålla full kontroll i det ögonblick när "genomsågningen" sker ska anläggningstrycket reduceras mot slutet av snittet, utan att man släpper det stadiga taget i motorsågens handgrepp.

Försiktighet!Sågkedjan får inte gå i marken.

Efter slutfört snitt, vänta tills sågkedjan stannar innan motorsågen tas bort. Stäng alltid av motorsågens motor innan du börjar arbeta på ett annat träd.

10. Underhåll

Om det behövs byte av anslutningskabel måste detta göras av tillverkaren eller dennes representant för att undvika eventuella säkerhetsrisker.

Varningsanvisning! Innan du arbetar på motorsågen måste den alltid kopplas från strömförsörjningen först!

- Håll alltid ventilationsluckorna på motorhuset rena och fria. Du får endast det underhåll som beskrivs i den här handboken. Allt annat underhåll måste utföras av vår kundtjänst.
- Sågen får inte ändras på något sätt. Annars kan anordningens säkerhet inte längre garanteras.
- Om motorsågen, trots noggrann vård och underhåll, inte fungerar som den ska, lämna in den till en fackverkstad för reparation.

Fyll på kedjesmörjolja

Rengör oljetanklocket (14) innan det öppnas. Detta för att förhindra att föroreningar kommer in i tanken. Vid arbete med sågen, kontrollera oljetankens innehåll på oljenivåmätaren (15). Stäng sedan locket (14) igen så att det sluter tätt och torka av överflödiga olja.

Slipning av sågkedjan

Sågkedjan vässas snabbt och korrekt hos specialiserade återförsäljare. Hos din återförsäljare kan du dessutom skaffa specialverktyg så att du själv kan vässa din sågkedja. Följ därvid motsvarande bruksanvisning. Vårda anordningen med omsorg. Håll dina verktyg vassa och rena för att kunna arbeta bra och säkert.

Följ underhållsföreskrifterna och anvisningarna för verktygsbyte.

Serviceinformation

Tänk på att produktens följande delar slits naturligt eller under bruk, eller att följande delar används som förbrukningsmaterial.

Slitdelar*: Sågkedja, Styrskena, Kedjeolja, Kolborstar, Kloanslag

* Ingår inte obligatoriskt i leveransen!

11. Lagring

- Sätt fast kedjeskyddet inför all transport och förvaring.
- Förvara anordningen på en torr plats utom räckhåll för barn.
- Om enheten inte används, förvara den så att den inte kan startas av en obehörig person.

Varning!

Förvara inte anordningen oskyddad utomhus eller i fuktig miljö

12. Elektrisk anslutning

Den installerade elmotorn är ansluten så att den är redo för drift. Anslutningen motsvarar tillämpliga VDE- och DIN-bestämmelser. Om det behövs byte av anslutningskabel måste detta göras av tillverkaren eller dennes representant för att undvika eventuella säkerhetsrisker. Kundens nätanslutning liksom den använda förlängningskabeln måste motsvara dessa föreskrifter.

- Produkten uppfyller kraven i EN 61000-3-11 och är underkastad särskilda anslutningsvillkor. Detta betyder att produkten inte får anslutas till valfria anslutningspunkter.
- Vid bristfälliga villkor i elnätet kan maskinen leda till temporära spänningsvariationer.

- Produkten får endast användas vid anslutningspunkter
 - a) som inte överskrider en max. tillåten nätimpedans „Z“ ($Z_{max.} = 0,294 \Omega$) eller
 - b) vars nät har en kontinuerlig strömbelastbarhet på minst 100 A för varje fas.
- I din egenskap som användare måste du säkerställa, vid behov i samråd med eldistributionsbolaget, att anslutningspunkten vid vilken produkten ska användas uppfyller ett av ovan nämnda villkor a) eller b).

Viktiga anvisningar

Vid överbelastning av motorn stängs den av automatiskt. Efter en avkylningstid (tidsmässigt olika) kan motorn återigen slås på.

Skadad elanslutningsledning

På elektriska anslutningsledningar uppstår ofta isolationsskador.

Orsaker till detta kan vara:

- tryckställen när anslutningsledningar förs genom fönster- eller dörröppningar.
- Knäckställen genom felaktig fastsättning eller styrning av anslutningsledningen.
- Snittställen genom att anslutningsledningen körts över.
- Isolationsskador genom ryck ur vägguttaget.
- Sprickor genom isolationens åldring.

Sådana skadade elanslutningsledningar får inte användas och är på grund av isolationsskadorna livsfarliga.

Kontrollera regelbundet anslutningsledningar för skador. Se upp så att anslutningsledningen inte är ansluten till elnätet vid kontrollen.

Elektriska anslutningsledningar måste motsvara tillämpliga VDE- och DIN-bestämmelser.

Använd endast anslutningssladdar med märkningen H05VV-F.

Enligt föreskrift ska typbeteckningen vara tryckt på anslutningskabeln.

Växelströmsmotor

- Nätspänningen måste vara 230–240 V~.
- Förlängningskablar upp till 25 m måste ha en area på 1,5 kvadratmillimeter, över 25 m gäller minst 2,5 kvadratmillimeter.

Anslutningar och reparationer av elektrisk utrustning får endast utföras av kvalificerade elektriker.

Uppge följande information om du har frågor:

- Motorns strömtyp
- Märkskyltens uppgifter
- Uppgifter på motorns märkskylt

13. Kassering och återvinning

Anvisningar beträffande förpackningen



Förpackningsmaterialen kan återvinnas. Avfallshandla förpackningar miljövänligt.

Anvisningar beträffande den tyska lagen om distribution, återtagning och miljövänlig avfallshandling av elektriska och elektroniska apparater (Elektro- und Elektronikgerätegesetz - ElektroG)



Uttjänta elektriska och elektroniska apparater ska inte kastas i hushållssoporna utan lämnas till separat insamling respektive avfallshandling!













- Uttjänta vanliga och uppladdningsbara batterier, som inte är fast monterade i den uttjänta apparaten, måste tas ut utan skador före överlämningen! Batteriers avfallshandling regleras i batterilagstiftningen.
- Innehavare respektive användare av elektriska och elektroniska apparater är enligt lagstiftning förpliktade till återlämning efter apparaternas användning.
- Slut användaren ansvarar själv för raderingen av de egna personuppgifterna på den uttjänta apparat som ska avfallshandlas!
- Symbolen med den överkryssade soptunnan betyder att uttjänta elektriska och elektroniska apparater inte får kastas i hushållssoporna.

- Uttjänta elektriska och elektroniska apparater kan lämnas avgiftsfritt på följande ställen:
 - Offentligträttsliga avfallshandlings- respektive samlingsställen (t.ex. kommunala återvinningsenheter)
 - Inköpsställen för elektriska apparater (stationära och online), om handlare är skyldiga att ta emot eller frivilligt erbjuder detta.
 - Man kan kostnadsfritt lämna upp till tre uttjänta elektriska apparater per apparattyp, med en kantlängd på maximalt 25 centimeter, hos tillverkaren utan att först köpa en ny apparat av denne, eller lämna dem till ett annat auktoriserat samlingsställe på närmare håll.
 - Kontakta respektive kundservice för information om tillverkarnas och distributörernas övriga, kompletterande villkor för återlämning.
- Om tillverkaren levererar en ny elektrisk apparat till ett privat hushåll kan denne ordna med avgiftsfri hämtning av den uttjänta elektriska apparaten, efter förfrågan från slutanvändaren. Kontakta tillverkarens kundservice angående detta.
- Dessa uppgifter gäller endast för apparater som installeras och säljs i länderna i den Europeiska unionen och som omfattas av det europeiska direktivet 2012/19/EU. I länder utanför Europeiska unionen kan avvikande bestämmelser gälla för avfallshandling av uttjänta elektriska och elektroniska apparater.

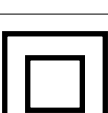
14. Felsökning

Störning	Möjliga orsaker	Åtgärd
Motorn går inte	Ström saknas	Kontrollera stickkontakt, kabel och kontakt för strömförsörjning Skadad kabel: Måste repareras av en fackverkstad. Tillfällig reparation (isoband, etc.) är strängt förbjudet Skadad brytare: Måste repareras av en fackverkstad
	Kedjebroms	Se avsnittet "Kedjebroms" och "Frigöra kedjebroms"
	Bortnött kolborste	Kolborsten måste bytas av en fackverkstad
Kedjan rör sig inte	Kedjebroms	Kontrollera kedjebromsen och frigör vid behov
Otillräcklig skäreffekt	Slö kedja Kedjespänning Kedjan ligger inte i arbetsriktningen	Vässa kedjan Spänn kedjan korrekt Sätt dit kedjan korrekt
Sågningen upplevs trög Kedjan hoppar av svärdet	Kedjespänning	Spänn kedjan korrekt
Sågkedjan blir för varm	Kedjesmörjning	Kontrollera oljenivån och fyll på olja vid behov Kontrollera kedjans smörjning

Laitteessa olevien symbolien selitys

	<p>Varoitus! Jos ohjeet laiminlyödään, seurauksena voi olla hengenvaara, loukkaantumisaava tai työkalun vioittuminen.</p>
	<p>Lue ja huomioi käyttöohje ja turvallisuusohjeet ennen käyttöönottoa!</p>
	<p>Käytä aina suojalaseja, kuulosuojaimia ja suojakypärää.</p>
	<p>Käytä aina turvakäsineitä, kun käytät laitetta.</p>
	<p>Käytä aina luistamattomia ja viilloilta suojaavia turvajalkineita, kun käytät laitetta.</p>
	<p>Tärkeää on käyttää jalkoja, sääriä, käsiä ja käsivarsia suojaavaa vaateetusta.</p>
	<p>Jos virtajohto on viallinen tai rikkoutunut, se on heti irrotettava virtalähteestä.</p>
	<p>Suojausluokka II (kaksinkertainen eristys)</p>
	<p>Varoitus! Takaiskun vaara (Kickback). Suojaudu moottorisahan takapotkulta ja vältä kosketusta terälevyn kärkeen.</p>
	<p>Älä käytä laitetta pelkästään yhdellä kädellä.</p>
	<p>Käytä laitetta aina molemmilla käsillä kiinni pitäen.</p>
	<p>Älä altista konetta sateelle. Laite ei saa olla kostea eikä sitä saa käyttää kosteassa ympäristössä.</p>
	<p>Taattu äänen tehotaso</p>

Sisällysluettelo:
Sivu:

1.	Johdanto.....	175
2.	Laitteen kuvaus (kuva 1 - 4).....	175
3.	Toimituksen sisältö.....	175
4.	Määräystenmukainen käyttö.....	175
5.	Turvallisuusohjeet.....	176
6.	Tekniset tiedot.....	179
7.	Rakenne ja käyttö.....	179
8.	Käyttöönotto.....	180
9.	Työohjeita.....	180
10.	Huolto.....	184
11.	Varastointi.....	184
12.	Sähköliitäntä.....	184
13.	Hävittäminen ja kierrätys.....	185
14.	Ohjeet häiriöiden poistoon.....	186
15.	Vaatimustenmukaisuusvakuutus.....	245

1. Johdanto

Valmistaja:

Scheppach GmbH
Günzburger Straße 69
D-89335 Ichenhausen

Arvoisa asiakas

Toivotamme sinulle paljon iloa ja menestystä työkennellessäsi uudella laitteellasi.

Huomautus:

Tämän laitteen valmistaja ei tuotevastuulain mukaan vastaa vahingoista, joita aiheutuu tälle laitteelle tai tämän laitteen käytön seurauksena, jos vahinkota-paus liittyy johonkin seuraavista:

- epäasianmukainen käsittely,
- käyttöohjeen laiminlyönti,
- ulkopuolisten, valtuuttamattomien henkilöiden toimesta tehdyt korjaukset,
- muiden kuin alkuperäisten varaosien asennus ja vaihtaminen,
- määräystenvastainen käyttö,
- sähkölaitteiden rikkoutumiset sähkömääräyksiä ja VDE-määräyksiä 0100, DIN 57113 / VDE0113 laiminlyötäessä.

Huomaa:

Lue käyttöohjeen koko sisältö ennen asennusta ja käyttöönottoa.

Tämän käyttöohjeen tarkoituksena on helpottaa sähkötyökaluun perehtymistä ja sen määräystenmukaisen käyttömahdollisuuksien hyödyntämistä.

Käyttöohje sisältää tärkeitä ohjeita turvalliseen, asianmukaiseen ja taloudelliseen työskentelyyn sähkötyökalulla ja tietoja siitä, miten vältetään vaaroja, säästetään korjauskustannuksissa, ehkäistään seisokkeja ja parannetaan sähkötyökalun luotettavuutta ja pidennetään sen käyttöikä.

Tässä käyttöohjeessa olevien turvallisuusohjeiden lisäksi on ehdottomasti huomioitava kansalliset sähkötyökalun käyttöä koskevat määräykset.

Säilytä käyttöohjetta sähkötyökalun yhteydessä muovikuoreessa lialta ja kosteudelta suojattuna. Jokaisen käyttöhenkilön on luettava se huolellisesti ja noudatettava sitä tunnontarkasti aina ennen työn aloittamista. Sähkötyökalun parissa saavat työskennellä vain sellaiset henkilöt, jotka ovat saaneet tarvittavat tiedot sähkötyökalun käytöstä ja siihen liittyvistä vaaroista. Määrättyä alaikärajaa on noudatettava.

Tämän käyttöohjeen sisältämien turvallisuusohjeiden ja maasi erityisten määräysten lisäksi on noudatettava puuntyöstökoneiden käytössä yleisesti hyväksytyjä sääntöjä.

Emme ota vastuuta onnettomuuksista tai vahingoista, jotka seuraavat tämän käyttöohjeen ja turvallisuusohjeiden laiminlyönnistä.

2. Laitteen kuvaus (kuva 1 - 4)

1. Takakahva
2. Etukahva
3. Etukäsisuojus/ketjujarru
4. Teräketju
5. Lukkomutteri/SDS-järjestelmä
6. ketjupyörän suojus
7. Laippa (ohjainkisko)
8. Takakäsisuojus
9. Virtajohto
10. Kuorituki
11. päällekytkennän estin
12. vedonkevennys
13. Päälle-/poiskytkin
14. Öljysäiliön sulkukorkki
15. Öljytason osoitin
16. ketjupyörä
17. ohjaintappi
18. Käytönäyttö

3. Toimituksen sisältö

- Avaa pakkaus ja ota laite varovasti ulos.
- Poista pakkausmateriaali sekä pakkaus- ja kuljetusvarmistukset (jos sellaiset on).
- Tarkasta, onko toimituksen sisältö täydellinen.
- Tarkasta, onko laitteessa tai lisäosissa kuljetusvaurioita.
- Säilytä pakkausta mahdollisuuksien mukaan takuuajan päättymiseen asti.

⚠ HUOMIO!

Laite ja pakkausmateriaalit eivät ole lasten leikkikaluja! Lapset eivät saa leikkiä muovipussien, kalvojen tai pienosien kanssa! Vaarana osien joutuminen nieluun ja tukehtuminen!

- Sähkökäyttöinen ketjusaha
- käyttöohje
- ketju
- Laippa (ketjunohjain)
- Laipan suojus

4. Määräystenmukainen käyttö

Kone vastaa voimassa olevan EY-konedirektiivin vaatimuksia.

Kaikkien suoja- ja turvalaitteiden tulee olla koneeseen asennettuina ennen työskentelyn aloittamista.

- Käyttöhenkilö on vastuussa siitä, että ulkopuoliset eivät pääse työalueelle.
- Kone on suunniteltu käytettäväksi yhden henkilön toimesta.
- Huomioi kaikki koneessa olevat turvallisuus- ja varoitushjeet.
- Pidä kaikki koneessa olevat turvaohjeet ja varoitukset aina täysilukuisina ja luettavassa kunnossa.

- Käytä konetta vain sen ollessa teknisesti moitteetomassa kunnossa ja käytä sitä aina määräysten mukaisesti, turvallisuuseikat ja vaarat huomioiden ja noudattaen käyttöohjetta.
- Korjaa (korjauta) viipymättä erityisesti sellaiset häiriöt, jotka voivat vaarantaa turvallisuuden!
- Valmistajan määrittämiä turvallisuus-, työ- ja huoltomääräyksiä sekä teknisissä tiedoissa annettuja mittoja on noudatettava.
- Asianmukaiset tapaturmantorjuntamääräykset ja muut yleisesti voimassa olevat turvatekniset määräykset on huomioitava.
- Vain koneeseen perehtyneet asiantuntevat henkilöt, jotka ovat saaneet opastuksen koneella työskentelyyn liittyvistä vaaroista, saavat käyttää, huoltaa tai korjata konetta. Jos koneeseen tehdään omavaltaisia muutoksia, valmistaja ei ota mitään vastuuta siitä aiheutuvista vahingoista.
- Konetta saa käyttää vain valmistajan alkuperäisillä lisävarusteilla ja alkuperäisillä työkaluilla.
- Kaikki tämän ylittävä käyttö katsotaan määräysten vastaiseksi käytöksi. Valmistaja ei vastaa siitä aiheutuvista vahingoista, käyttäjä on tällöin yksin vastuussa.
- Laitetta ei saa käyttää liiketoimintakäyttöön, käsityöammatin harjoittamiseen tai teolliseen käyttöön.
- Jos et tiedä, onko joku työtapa turvallinen vai vaarallinen, älä työskentele koneella.
- Ketjusaha on tarkoitettu pienten puiden sahaamiseen, joiden halkaisija ei ylitä sahan laipan pituutta.

Varoitus!

Oman turvallisuutesi takia lue ennen laitteen käyttöönottoa tämä käyttöohje ja yleiset turvallisuusohjeet perusteellisesti. Jos luovutat laitteen jollekin toiselle, anna aina käyttöohje laitteen mukana.

5. Turvallisuusohjeet

Lue kaikki ohjeet ennen kuin aloitat työskentelyn tällä työkalulla.

Varoitus: Kun käytät sähkötyökaluja, noudata seuraavia tärkeitä turvallisuusmääräyksiä minimooidaksesi tulipalon, sähköiskun ja henkilövammojen vaaran.

Yleiset turvallisuusohjeet

- Ennen kuin aloitat työskentelyn sähkömoottorihalla, tutustu hyvin kaikkiin laitteen osiin.
- Harjoittele sahan käsittelyä (pyöröpuun katkaisua sahapukin päällä) ja pyydä kokemutta käyttäjää tai ammattilaista selittämään sahan toimintaperiaate, sahaustekniikat ja henkilösuojaimet.
- Noudata melunsuojausta ja huomioi paikalliset määräykset puunkaadossa.
- Paikalliset määräykset saattavat edellyttää soveltuvuuskoetta. Kysy asiasta metsähallituksesta.

Sähkötyökalujen yleiset turvallisuusohjeet

⚠ VAROITUS Lue kaikki turvallisuusohjeet ja käyttöä koskevat ohjeet.

Laiminlyönnit turvallisuusohjeiden ja muiden ohjeiden noudattamisessa voivat aiheuttaa sähköiskun, tulipalon ja/tai vakavia vammoja.

Säilytä kaikki turvallisuusohjeet ja muut ohjeet myöhempiä tarvetta varten.

Turvallisuusohjeissa käytetty termi "sähkötyökalu" tarkoittaa verkkovirralla toimivia sähkötyökaluja (joissa on virtajohto) ja akkukäyttöisiä sähkötyökaluja (ilman virtajohtoa).

1 Työpaikan turvallisuus

- **Pidä työpaikka siistinä ja hyvin valaistuna.** Epäjärjestys tai huono/puuttuva valaistus työalueilla voi aiheuttaa onnettomuuksia.
- **Älä työskentele sähkötyökalulla räjähdysvaarallisessa ympäristössä, jossa on palavia nesteitä, kaasuja tai pölyjä.** Sähkötyökalut muodostavat kipinöitä, jotka voivat sytyttää pölyn tai höyryt.
- **Pidä lapset ja muut henkilöt loitolla sähkötyökalusta, kun käytät sitä.** Jos huomiosi kiinnittyy muualle, voit menettää laitteen hallinnan.

2 Sähköturvallisuus

- **Sähkötyökalun liitäntäpistokkeen täytyy sopia pistorasiaan. Pistoketta ei saa muuttaa millään tavalla. Älä käytä mitään sovintipistoketta yhdessä suojavaaditettujen sähkötyökalujen kanssa.** Kun pistoketta ei muunnella ja se sopii pistorasiaan, sähköiskun vaara on pienempi.
- **Vältä vartalon kosketusta maadoitettuihin pintoihin, kuten putkiin, lämmittimiin, uuneihin ja jääkaappeihin.** Sähköiskun vaara kasvaa, kun vartalosi on maadoitettu.
- **Pidä sähkötyökalu loitolla sateesta tai kosteudesta.** Jos sähkötyökaluun pääsee vettä, sähköiskun vaara kasvaa.
- **Älä käytä johtoa väärin esim. sähkötyökalun kantamiseen ja ripustamiseen, äläkä irrota pistoketta pistorasiasta vetämällä johdosta. Pidä johto loitolla kuumuudesta, öljystä, terävistä reunoista tai liikkuvista laitteen osista.** Kun johto on vioittunut tai kierteellä, sähköiskun vaara on suurempi.
- **Kun käytät sähkötyökalua ulkona, käytä vain sellaista jatkojohtoa, joka on hyväksytty ulkokäyttöön.** Ulkokäyttöön hyväksytyt jatkojohdon käyttäminen vähentää sähköiskun vaaraa.
- **Jos sähkötyökalun käyttöä kosteassa ympäristössä ei voi välttää, käytä vikavirtasuojakytkintä.** Vikavirtasuojakytkimen käyttö vähentää sähköiskun vaaraa. Käytä vikavirtasuojakytkintä, jonka laukaisuvirta on enintään 30 mA.

3 Ihmisten turvallisuus

- **Ole tarkkaavainen, toimi varovaisesti ja menetele järkevästi sähkötyökalua käyttäessäsi. Älä käytä sähkötyökalua, jos olet väsynyt tai jos olet huumaavien aineiden, alkoholin tai lääkkeiden vaikutuksen alaisena.** Huomion herpaantuminen hetkeksikin sähkötyökalua käytettäessä voi johtaa vakaviin vammautumisiin.
- **Käytä henkilökohtaista suojavarustusta ja aina suojalaseja.** Henkilökohtaisen suojavarustuksen, kuten pölynaamarin, liukuestepohjaisten turvajalkineiden, suojakypärän tai kuulosuojaimien käyttö sähkötyökalulla tehtävistä töistä riippuen vähentää vammautumisvaaraa.
- **Estä tahaton käyttöönotto. Varmista, että sähkötyökalu on kytketty pois ennen kuin kytket virransyötön ja/tai akun päälle, ennen kuin otat laitteen käteesi tai alat kantaa sitä.**
Jos sähkötyökalua kantaessasi pidät sormiasi kytkimellä tai laite on kytkettynä päälle, kun se kytketään virransyöttöön, seurauksena voi olla onnettomuus.
- **Poista säätötyökalut tai ruuviavaimet ennen kuin kytket sähkötyökalun päälle.** Pyörivässä laitteen osassa oleva työkalu tai avain voi aiheuttaa vammoja.
- **Vältä epänormaaleja vartalon asentoja. Varmista, että seisot tukevasti ja säilytät aina tasapainon.** Näin pidät sähkötyökalun paremmin hallinnassa myös odottamattomissa tilanteissa.
- **Käytä sopivaa vaatetusta.** Älä pidä päälläsi liian väljiä vaatteita tai koruja. Pidä hiuksesi, vaatteesi ja käsineesi loitolla liikkuvista osista. Löysät vaatteet, korut tai pitkät hiukset voivat jäädä kiinni liikkuviin osiin.
- **Jos pölynimulaitteet ja pölynkeräyslaitteet voidaan asentaa, varmista, että ne on liitetty ja niitä käytetään oikein.** Pölyn poistoimulaitteen käytöllä voidaan vähentää pölystä aiheutuvia vaaroja.

⚠ **VAROITUS!** Tämä sähkötyökalu muodostaa käytön aikana sähkömagneettisen kentän. Tämä kenttä voi joissain olosuhteissa haitata aktiivisten tai passiivisten ihonalaisten lääkinnällisten laitteiden toimintaa. Vakavien tai hengenvaarallisten vammojen vauran vähentämiseksi suosittelemme, että ihonalaisia lääkinnällisiä laitteita käyttävät henkilöt neuvottelevat lääkäriinsä kanssa ennen kuin alkavat käyttää sähkötyökalua.

4. Sähkötyökalun käyttö ja käsittely

- **Älä ylikuormita laitetta. Käytä työssä sitä varren tarkoitettua sähkötyökalua.** Sopivalla sähkötyökalulla työskentelet paremmin ja turvallisemmin ilmoitetulla tehoalueella.

- **Älä käytä sähkötyökalua, jonka kytkin on viallinen.** Sähkötyökalu, jota ei voi kytkeä asianmukaisesti päälle tai pois päältä, on vaarallinen ja se täytyy korjata.
- **Vedä pistoke irti pistorasiasta ja/tai poista akku ennen laitteen säätöä, lisävarusteiden vaihtoa tai laitteen pois laittoa.** Nämä varotoimenpiteet estävät sähkötyökalun tahattoman käynnistymisen.
- **Säilytä käyttämättömiä sähkötyökaluja lasten ulottumattomissa. Älä anna laitetta sellaisten ihmisten käyttöön, jotka eivät ole perehtyneet kyseiseen laitteeseen tai jotka eivät ole lukee ne näitä ohjeita.**
Kokemattomien henkilöiden käytössä sähkötyökalut ovat vaarallisia.
- **Hoida sähkötyökaluja huolellisesti. Tarkasta, että liikkuvat osat toimivat moitteettomasti ja jumittumatta ja etteivät osat ole murtuneet tai vaurioituneet niin, että sähkötyökalun toiminta vaarantuu. Korjauta vialliset osat ennen laitteen käyttöä.** Monien onnettomuuksien taustalla on sähkötyökalujen huono huolto.
- **Pidä leikkuutyökalut terävinä ja puhtaina.** Huolellisesti hoidetut leikkuutyökalut, joissa on terävät leikkuureunat, juuttuvat vähemmän ja ovat kevyemmän ohjailtavissa.
- **Käytä sähkötyökalua, lisävarusteita, käyttötyökaluja jne. näiden ohjeiden mukaisella tavalla. Huomioi tällöin työolosuhteet ja suoritettava tehtävä.** Sähkötyökalujen käyttö muuhun kuin niille määritettyihin käyttötarkoituksiin voi johtaa vaarallisiin tilanteisiin.

Huolto

- **Korjauta sähkötyökalu vain pätevällä ammattihenkilöllä ja käyttäen vain alkuperäisiä varaosia.** Näin varmistetaan sähkötyökalun pysymisen turvallisena.

Ketjusahojen turvallisuusohjeet

- **Pidä sahan käydessä kaikki ruumiinosat etäällä teräketjusta. Varmista ennen sahan käynnistämistä, että teräketju ei kosketa mitään.** Ketjusaalla työskenneltäessä voi huomion herpaantuminen hetkeksikin johtaa siihen, että teräketju tarttuu vaatteisiin tai ruumiinosiin.
- **Pitele ketjusahaa aina oikealla kädellä takakahvasta ja vasemmalla kädellä etukahvasta.** Ketjusahan pitely päinvastaisella työskentelytavalla suurentaa loukkaantumisvaaraa, eikä se ole sallittu.
- **Pitele sähkötyökalua eristetyistä tartuntapinoista, sillä teräketju voi joutua kosketuksiin laitteen oman virtajohdon kanssa.** Teräketjun kosketus jännitettä johtaviin johtoihin voi tehdä myös metalliset laitteen osat jännitteellisiksi ja aiheuttaa sähköiskun.

- **Käytä suojalaseja ja kuulosuojaimia. Muiden päätä, käsiä, sääriä ja jalkoja suojaavien suojarusteiden käyttö on suositeltavaa.** Sopiva suojavaatetus vähentää sinkoavan lastumateriaalin ja teräketjun satunnaisen kosketuksen aiheuttamaa vaaraa.
- **Älä käytä ketjusahaa puuhun kiivenneenä.** Ketjusahan käyttöön puussa liittyy loukkaantumisvaara.
- **Huolehdi aina siitä, että asentosi on tukeva ja käytä ketjusahaa vain silloin, kun seisot lujalla, turvallisella ja tasaisella alustalla.** Liukas alusta tai epävakaa seisomapinnat, kuten tikkaat, voivat johtaa tasapainon tai ketjusahan hallinnan menettämiseen.
- **Kun sahaat jännittyneitä oksaa, varaudu siihen, että se kimpoaa takaisinpäin.** Kun puukuitujen jännitys vapautuu, jännittynyt oksa voi osua sahan käyttäjään ja/tai vetää ketjusahan käyttäjän hallinnasta.
- **Menettele erityisen varovaisesti sahatessasi vesakkoa ja nuoria puita.** Ohut materiaali voi jäädä kiinni teräketjuun ja iskeytyä sinuun tai saada sinut menettämään tasapainosi.
- **Kanna ketjusahaa pois päältä kytkettynä etummaisesta kahvasta, teräketju kehostasi pois päin suunnattuna. Vedä ketjusahan päälle aina suojuksen kuljetusta tai säilytystä varten.** Ketjusahan huolellinen käsittely vähentää teräketjun vahingossa koskettamisen todennäköisyyttä.
- **Noudata voitelua, ketjun kireyttä ja tarvikkeiden vaihtamista koskevia ohjeita.** Epäasianmukaisesti kiristetty tai voideltu teräketju voi joko katketa tai aiheuttaa takaiskuvaaran.
Pidä kahvat kuivina, puhtaina sekä öljyttöminä ja rasvattomina. Rasvaiset, öljyiset kahvat ovat liukkaista ja aiheuttavat hallinnan menetyksen.
- **Sahaa vain puuta. Älä käytä ketjusahaa töihin, joihin sitä ei ole tarkoitettu. Esimerkiksi: Älä käytä ketjusahaa muovin, muurauksen tai muiden kuin puisten rakennusmateriaalien sahaamiseen.** Ketjusahan käyttö töihin, joihin sitä ei ole tarkoitettu, voi johtaa vaarallisiin tilanteisiin.

Takaiskun syyt ja välttäminen

Huomioi takaisku!

- Takaisku voi tapahtua, kun ohjainkiskon kärki koskee esineeseen tai kun puu taipuu ja teräketju juuttuu leikkaukseen.
- Kosketus kiskonkärjellä voi johtaa joissain tapauksissa odottamattomaan taaksepäin suuntautuvaan reaktioon, jonka yhteydessä ohjainkisko iskeytyy ylöspäin käyttäjän suuntaan.
- Jos teräketju juuttuu ohjainkiskon yläreunaan, kisko voi ponnahtaa rajusti takaisin käyttäjän suuntaan.

- Kaikki tällaiset reaktiot voivat johtaa sahan hallinnan menettämiseen ja mahdollisiin vakaviin vammoihin. Älä luota pelkästään ketjusahaan asennettuihin turvalaitteisiin.
- Ketjusahan käyttäjänä sinun tulee ryhtyä erilaisiin toimenpiteisiin onnettomuuksien ja vammojen välttämiseksi työn aikana.

Paluuisku on seuraus sähkötyökalun vääristä tai virheellisestä käytöstä. Se voidaan estää sopivilla varotoimenpiteillä seuraavassa kuvatulla tavalla:

- Pidä sahasta molemmiin käsiin kiinni, jolloin peukalo ja sormet sulkeutuvat ketjusahan kahvojen ympärille (kuva L). Aseta vartalosi ja käsivartesi sellaiseen asentoon, jossa voit vastustaa takaiskuvoimia.
- Ryhtymällä sopiviin toimenpiteisiin käyttäjä voi hallita esiintyviä takaiskuvoimia. Älä koskaan päästä irti ketjusahaasta.
- Vältä epänormaaleja kehon asentoja äläkä sahaa olkakorkeuden yläpuolelta.
- Näin vältetään tahaton koskeminen kiskonkärkeen ja mahdollistetaan ketjusahan parempi hallinta odottamattomissa tilanteissa.
- Käytä aina valmistajan määrittämiä vaihtokiskoja ja teräketjuja.
- Väärät vaihtokiskot ja teräketjut voivat aiheuttaa ketjun katkeamisen ja/tai takaiskun.
- Noudata valmistajan antamia teräketjun teroitusta ja huoltoa koskevia ohjeita.
- Liian alhaalle säädetty syvyysrajoitin lisää takaiskun vaaraa.

Tarkemmat turvallisuusohjeet

- Aseta liitäntäjohto siten, etteivät oksat tai vastaavat pääse koskemaan siihen sahaamisen aikana.
- Käytä vikavirtasuojakytkintä, jonka laukaisuvirta on enintään 30 mA.
- Noudata huolellisesti tämän käyttöohjeen huolto-, tarkastus- ja hoito-ohjeita.
- Vaurioituneet suojalaitteet ja osat on korjautettava tai vaihdettava asiantuntevasti huoltopalvelussamme, jollei käyttöohjeessa muuta määrätä.
- Ennen kuin aloitat työskentelyn sähkömoottorisaalla, tutustu hyvin kaikkiin laitteen osiin. Harjoittele sahan käsittelyä (pyöröpuun katkaisua sahapukin päällä) ja pyydä kokenutta käyttäjää tai ammattilaista selittämään sahan toimintaperiaate, sahaustekniikat ja henkilösuojaimet.

6. Tekniset tiedot

Ketjusahan sahaustiedot	
Leikkuupituus	44 cm
Laipan pituus	45,5 cm
Öljysäiliön tilavuus	0,2 l
Öljytyyppi	Kulutusta kestävä öljy
Teräketjun jako	3/8"
Ketjulenkkien vahvuus	1,27 mm
Teräketjun tyyppi	3/8,050x62DL
Käyttöketjupyörän hampaiden lukumäärä	7 x 9,525
Käyttöketjupyörän hammasjako	3/8"
Ketjujarru	kyllä
Ohjainkiskon tyyppi	AP18-62-507P
Käyttökoneisto	
Moottori	230-240 V / 50 Hz
Moottorin nimellisteho	2400 W
Leikkuunopeus enint.	15 m/s
Kokonaispaino	5 kg
Paino ilman laippaa ja ketjua	4,3 kg

Oikeus teknisiin muutoksiin pidätetään!

Melun syntymistä koskevat tiedot asiaankuuluvien standardien mukaan mitattuna:

Äänenpainetaso L_{pA}	= 96,5 dB(A)
Mittausepävarmuus K_{pA}	= 3 dB(A)
Ääniteho L_{WA}	= 104,5 dB(A)
Mittausepävarmuus K_{WA}	= 2,36 dB(A)
Taattu äänen tehotaso L_{WA}	= 107 dB(A)

Käytä kuulosuojaimia.

Melu voi aiheuttaa kuulovamman.

Tärinä A_{hv} (etukahva)	= 6,02 m/s ²
Tärinä A_{hv} (takakahva)	= 6,55 m/s ²
Mittauksen epävarmuus K_{pA}	= 1,5 m/s ²

- Ilmoitettu tärinäpäästön arvo on mitattu standardin mukaisella testimenettelyllä ja sitä voidaan käyttää vertailuarvona vertailussa toisiin sähkötyökaluihin;
- Ilmoitettua tärinäpäästön arvoa voidaan käyttää myös kuormituksen ensiarviointiin.

Varoitus:

- Tärinäpäästön arvo voi sähkötyökalun tosiasiallisen käytön aikana poiketa annetusta arvosta sähkötyökalun käyttötavasta riippuen;

- Pyri pitämään tärinäkuormitus mahdollisimman pienenä. Esimerkkejä tärinäkuormitusta vähentävistä toimenpiteistä ovat käsineiden käyttäminen työkalua käytettäessä ja työajan rajoittaminen. Tällöin on huomioitava kaikki käyttöjakson osat (esimerkiksi ajat, jolloin sähkötyökalu on pois kytkettynä ja ajat, jolloin se on päällä mutta käy ilman kuormaa).

7. Rakenne ja käyttö

Varoitus!

Käytä aina suojalaseja, kuulosuojaimia, suojakäsineitä ja kestävää työvaatetusta!

Käytä ketjusahaa ainoastaan hyväksytyillä, määrätyn tehon jatkojohdoilla (joissa kumivaippa), ja jotka on hyväksytty liitettäväksi ulkotilaan ja jotka sopivat sahan pistokkeeseen.

Ketjusaha on varustettu turvakytkimellä. Se toimii vain, kun painat samanaikaisesti toisella kädellä päällekytkennän estintä (11) ja toisella päälle/pois-kytkintä (13).

Jos ketjusaha ei pyöri, täytyy ketjujarru vapauttaa etukäsisuojuksella (3).

Asennus

Ohjainkiskon ja ketjun asennus (kuvat 1, 2, 3)

Varoitus: Jos saha on jo liitetty virransyöttöön: Irrota laite aina ensin virransyötöstä. Käytä suojakäsineitä aina työskennellessäsi sahalla.

Tärkeä huomautus: Etukäsisuojuksen (3) on aina oltava yläasennossa (pystyssä) (kuva 5).

Ohjainkisko ja teräketju toimitetaan erikseen, eli ei asennettuina. Asennuksessa irrota ensin lukkomutteri/SDS-järjestelmä (5) ja poista sitten ketjupyörän suojuus (6). Ohjaintapin (17) on sijaittava ohjaimen keskellä.

Säädä tarvittaessa ketjun kireyttä lukkomutterilla/ SDS-järjestelmällä (5) (kuva 3).

Varoitus! Terävien reunojen aiheuttamien loukkaantumisten välttämiseksi, täytyy ketjun asennuksessa, kiristämisessä ja tarkastamisessa aina käyttää suojakäsineitä!

Ennen ohjainkiskon ja teräketjun asentamista tarkista hampaiden leikkuusuunta! Kulkusuunta osoitetaan nuolella ketjupyörän suojuksessa (6). Leikkuusuunnan määrittämiseksi saattaa olla tarpeen kääntää teräketju (4) ympäri.

Pitele ohjainkisko (7) pystysuorassa kärki ylöspäin ja aseta teräketju (4) paikoilleen aloittaen ohjainkiskon kärjestä. Lopuksi asenna ohjainkisko teräketjun kanssa seuraavasti:

- Aseta ohjainkisko teräketjuineen ketjupyörään (16) ja ohjaintappiin (17).

- Ohjaa teräketju ketjupyörän (16) ympäri ja tarkasta, että se on oikein (katso kuva 3).
- Aseta ketjupyörän suojuus (6) ylös paikoilleen ja kiinnitä varovasti lukkomutterilla (5).

Nyt täytyy teräketju vielä kiristää oikein.

Teräketjun kiristäminen

Varoitus!

Kaikissa ketjusahalle tehtävissä töissä irrota laite aina ensin virransyötöstä!

Käytä suojakäsineitä aina kaikissa ketjulle tehtävissä töissä!

- Teräketjun (4) on ehdottomasti sijaettava ohjainkiskossa (7)!
- Käännä lukkomutteria/SDS-järjestelmää (5) myötäpäivään (kuva 3), kunnes teräketju on kiristetty oikein.
- Ketjua ei saa kiristää liikaa. Kylmissä sääolosuhteissa täytyy olla mahdollista nostaa ketjua ohjainkiskon keskeltä n. 5 mm.
- Lämpimällä säällä ketju venyy ja istuu väljemmin paikoillaan. Tällöin on vaarana, että ketju putoaa ohjainkiskolta.
- Tämän vuoksi se on jälkikiristettävä tarvittaessa ajoissa.
- Jos lämminnyttä teräketjua kiristetään, se on toiden päätyttyä jälleen löystytettävä. Muutoin ketjun kireydestä tulee liian suuri ketjun jäähtyessä ja teräketjun vetäytyessä kasaan.
- Uutta teräketjua on sisäänajettava n. 5 minuutin ajan. Tällöin on ketjun voitelu erityisen tärkeää. Sisäänajon jälkeen on ketjun kireys tarkastettava ja tarvittaessa säädettävä.

8. Käyttöönotto

Virransyötön volttiluvun ja virtatyyppin on vastattava tyyppikilven tietoja.

Ennen töiden alkua on aina tarkastettava ketjusahan asianmukainen toiminta ja turvallinen käyttö.

Tarkista myös, että ketju on voideltu hyvin ja että öljytaso on riittävän korkea (katso kuva 4). Jos öljytaso on n. 5 mm alamerkin yläpuolella, öljyä on lisättävä. Jos öljytaso on korkeampi, voit aloittaa työt.

- Kytke ketjusaha päälle ja pitele sitä lattian yläpuolella. Ketjusaha ei saa koskettaa lattiaa. Turvallisuussyistä on säilytettävä vähimmäisetäisyys 20 cm. Mikäli havaitset lisääntyviä öljyjälkiä, se tarkoittaa, ettei ketjun voitelujärjestelmä toimi asianmukaisesti. Jollet pysty havaitsemaan mitään merkkejä öljystä, puhdista ensin öljynpoisto (kuva 2, C) ja öljyletku. Ota tarvittaessa yhteyttä ammattirytykseen. (Lue kuitenkin ensin kyseiset ohjeet osiosta "Ketjun voiteluaineiden lisääminen").
- Tarkista tarvittaessa myös ketjun kireys ja riippuma (katso tähän liittyen osio "Teräketjun kiristäminen").

- Tarkista ketjujarrun asianmukainen toiminta (katso tähän liittyen myös osio "Ketjujarrun vapautus").

Kytkeminen päälle

- Avaa ketjujarru (3), paina päällekytkennän estintä (11) ja päälle/pois-kytkintä (13).
- Aseta kuorituen alakynsi (kuva 2, J) puuhun. Nosta ketjusahaa takakahvasta (1) ja sahaa puuhun. Liikuta ketjusahaa hieman taaksepäin ja aseta sitten kuorituki hieman syvemmälle.
- Varo halkeavaa puuta, sillä puunpalasia saattaa repeytyä irti.

Huomio!

Päällekytkennän jälkeen ketjusaha pyörii välittömästi täydellä nopeudella.

Kytkeminen pois päältä

- Sammuttaaksesi sahan vapauta päälle/pois-kytkin (13) takakahvasta.
- Sammutettaessa päälle/pois-kytkimestä ketjusaha pysähtyy 1 sekunnissa, voimakkaalla kipinämuodostuksella. Tämä on kuitenkin täysin normaalia, eikä se vaikuta ketjusahan asianmukaiseen toimintaan.
- Kun lopetat työskentelyn ketjusahalla: Puhdista aina teräketju ja laippa, ja aseta ketjusuojuus paikoilleen.
- Laukaistaessa ketjujarru ketjusaha on välittömästi pois käytöstä

Käyttönäytön selitykset (18) (kuva 2)

Vihreä LED:

Vihreä LED palaa, kun laite on käytössä.

9. Työohjeita

Ketjusahan kuljettaminen

Ennen ketjusahan kuljetusta virtapistoke on aina irrotettava pistorasiasta ja ketjusuojuus asetettava kiskon ja ketjun päälle. Jos ketjusahalla on aikomus tehdä useampia leikkauksia, saha on sammutettava leikkausten välissä.

Jatkojohto

Vain sellaisten jatkojohtojen käyttö on sallittu, jotka on tarkoitettu käytettäväksi ulkona. Johdon halkaisijan on oltava vähintään 2,5 mm² (jatkojohdon enimmäispituus: 75 m). Jatkojohdon on turvallisuussyistä päätyttävä silmukkaan, joka johdetaan vedonkevennyksen kautta koteloon (kuva M).

Yli 30 metrin jatkojohdot vaikuttavat heikentävästi ketjusahan tehoon.

Ketjun voitelu

Liialliselta kulumiselta suojaamiseksi teräketju ja ohjainkisko on käytön aikana voideltava tasaisesti. Voitelu tapahtuu automaattisesti. Älä koskaan työskentele ilman ketjun voitelua. Jos ketju pyörii kuivana, koko leikkuulaite vaurioituu voimakkaasti lyhyessä ajassa. Tämän vuoksi tarkasta aina ennen töiden alkua ketjun voitelu ja öljytaso (kuva 4).

Älä käytä sahaa, jos öljytaso on alle merkinnän "Min.".

- Min.: Jos öljytaso on osoittimessa (15) enää n. 5 mm alamerkin yläpuolella, öljyä on lisättävä.
- Max.: Lisää öljyä, kunnes saavutat osoittimen (15) korkeimman merkinnän.

Ketjun voiteluaine

Teräketjun ja ohjainkiskon kestävyyyteen vaikuttaa suuresti myös käytetyn voiteluaineen laatu. Älä käytä jäteöljyä! Käytä ainoastaan ympäristöystävällisiä voiteluaineita. Ketjun voiteluainetta saa säilyttää ainoastaan astioissa, jotka täyttävät asiaankuuluvat määräykset.

Laippa

Laippa (7) kuormittuu voimakkaasti etenkin kärjestä (päästä) sekä alapuolelta. Välttääksesi yksipuolisen kulumisen käännä ohjainkisko ympäri teroittaessasi ketjun.

Ketjupyörä

Ketjupyörään (16) kohdistuu erityisen voimakas kuormitus. Jos hampaissa näkyy syviä kulumisjälkiä, täytyy ketjupyörä vaihtaa. Kulunut ketjupyörä lyhentää teräketjun käyttöikä. Ketjupyörän vaihto on suoritettava alan liikkeessä tai ammattiyhtymässä.

Ketjusuojus

Ketjusuojus on asetettava ketjun ja ohjainkiskon päälle välittömästi töiden päätyttyä ja kuljetettaessa sahaa.

Ketjujarru

Sahan takaiskun sattuessa laukeaa ketjujarru (3) etukäsisuojuksesta (3). Etukäsisuojusta (3) painetaan eteen kämmenselällä. Näin ketjujarru pysäyttää ketjusahan tai moottorin 0,15 sekunnin kuluessa. (Kuva 5, H).

Ketjujarrun vapautus (kuva 5)

Jotta saha olisi jälleen käyttövalmis, täytyy teräketjun lukitus vapauttaa. Kytke tätä varten ketjusaha ensin pois päältä.

Käännä sitten etukäsisuojus (3) pystysuoraan lähtöasemaan kunnes tunnet sen lukittuvan (kuva 5, I). Näin ketjujarru on jälleen täysin käyttökunnossa.

Ketjusahan suojaus

Ketjusahaa ei saa käyttää sateessa tai kosteissa olosuhteissa.

Varoitus: Jos jatkojohto on vaurioitunut, irrota pistoke välittömästi pistorasiasta. Vaurioituneella johdolla ei saa työskennellä.

- Tarkasta ketjusaha vaurioiden varalta. Tarkasta ennen laitteen uudelleen käyttöä suojalaitteet tai mahdollisesti kevyesti vaurioituneet osat huolellisesti moitteettoman ja määräysten mukaisen toiminnan osalta.
- Tarkasta liikkuvien osien asianmukainen toiminta.
- Kaikkien osien on oltava oikein asennettuina ja täytettävä kaikki ehdot, jotta ketjusahan moitteeton toiminta on varmistettu.
- Vaurioituneet turvalaitteet ja -osat on korjattava tai vaihdettava asianmukaisesti ammattiyhtymässä; jollei tässä käyttöohjeessa muuta määrätä.

Käytännön käyttöä koskevia huomautuksia

Takaisku

Voit välttää sahausonnettomuudet, kun et sahaa ohjainkiskon kärjellä, sillä silloin saha voi äkkiä iskeytyä ylös tai taaksepäin.

Käytä aina sahallä työskennellessäsi täydellistä suojavarustusta ja kestävää työvaatetusta.

Takaisku tarkoittaa eteen ja/tai taakse suuntautuvaa ohjainkiskon liikettä, joka saattaa syntyä teräketjun kohdatessa esteen (esineen) laipan kärjessä.

Kiinnitä työkalu aina kunnolla. Käytä kiristyslaitteita työkaluun pitämiseksi paikallaan. Tämä helpottaa ketjusahan turvallista käyttöä molemmilla käsillä.

Takaisku aiheuttaa hallitsemattoman sahan toiminnan, jonka vaara on olemassa erityisesti käytettäessä väljää tai tylsää teräketjua. Riittämättömästi teroitettu ketju suurentaa takaiskun vaaraa. Älä koskaan sahaa olkakorkeuden yläpuolelta.

Sahan käytännön käyttöä koskevia vinkkejä

Tärkeitä ohjeita

- Käytä laitetta ainoastaan puun sahaukseen. Älä käytä sitä metallin, muovin, tiilien, rakennusmateriaalin ja muun sellaisen, mikä ei ole puuta, sahaukseen.
- Sammuta moottori, jos saha osuu vieraisiin kappaleisiin. Tarkasta saha ja korjaa se tarvittaessa.
- Suojaa ketju lialta ja hiekalta. Jo vähäinen määrä likaa voi nopeasti tehdä ketjun tylsäksi, ja takapotkureaktion vaara lisääntyy.
- Harjoittele ensin sahaamalla pienempiä puunrunkoja katki, jotta saat tuntuman laitteeseen ennen kuin aloitat vaikeampia tehtäviä.

- Paina moottorisahan koteloa puunrunkoa vasten, kun aloitat sahauksen.
- Anna sahan tehdä töitä puolestasi. Paina vain kevyesti alaspäin.
- Jotta et ketjun tullessa ulos puusta menettäisi laitteen hallintaa, et saa sahauksen lopussa enää painaa sahaa alaspäin.

Puiden kaataminen – vain vastaavalla alan koulutuksella

Varo! Varo murtuneita tai kuolleita puunoksia, jotka sahauksen aikana voivat pudota alas ja aiheuttaa vakavia vammoja. Älä sahaa rakennuksien tai sähköjohtojen lähellä, jos et tiedä, mihin suuntaan kaadettu puu kaatuu. Älä työskentele öisin, sillä näet silloin huonommin, tai vesi- tai lumisateella tai myrskyssä, sillä silloin puun kaatumissuuntaa ei voi ehkä tietää.

- Suunnittele etukäteen, mitä tulet moottorisahan kanssa tekemään.
- Puun ympärillä olevan työskentelyalueen tulee olla raivattuna kasvillisuudesta, jotta pystyt seisomaan tukevasti.
- Sahattaessa rinteessä tulee koneen käyttäjän olla aina työskentelyalueen korkeammalla puolella, koska puu kaadon jälkeen voi mahdollisesti lähteä vierimään tai luisumaan.
- Varo katkeilleita ja kuolleita puunoksia, jotka voivat pudota alas ja aiheuttaa vakavia vammoja.

Seuraavat tekijät voivat vaikuttaa puun kaatumissuuntaan:

- Tuulensuunta ja -nopeus
- Puun kallistuma. Kallistumaa ei epätasaisen tai alaspäin viettävän maaston vuoksi aina havaitse. Määritä puun kallistuma luotinarun tai vesivaa'an avulla.
- Oksakasvustoa (ja siten painoa) vain yhdellä puolella.
- Ympäriällä olevat puut tai esteet.

Jos kaksi tai useampia henkilöitä sahaa tai kaataa yhtäaikaaisesti, kaatavien ja sahaavien henkilöiden välisen etäisyyden tulee olla vähintään kaksi kertaa kaadettavan puun korkeus. Puita kaadettaessa on varmistettava, ettei aiheuteta vaaraa muille henkilöille, kosketeta sähköjohtoja tai aiheuteta esinevahinkoja. Jos puu koskettaa sähköjohtoa, on otettava välittömästi yhteyttä sähköyhtiöön.

Varo hajonneita tai lahonneita puunosia. Jos runko on laho, voi se murtua yhtäkkiä ja kaatua päällesi. Varmista, että kaatuvalle puulle on riittävästi tilaa. Pidä kahden ja puolen puupituuden verran välimatkaa seuraavaan ihmiseen ja muihin kohteisiin. Moottorin melu voi hukuttaa varoitushuudot kuulumattomiin. Poista lika, kivet, irrallinen kuori, naulat, niitit ja rautalanka sahauskohdasta.

Varmista, että sinulla on vapaa poistumistie (kuva A)

Ennen kaatoa on suunniteltava poistumistie ja tarvittaessa vapautettava se. Poistumistien tulee johtaa odotetusta kaatolinjasta viistosti taakse (kuva A).

Kohta 1: Poistumistie

Kohta 2: Puun putoamissuunta

Suurien puiden kaataminen - vain alan koulutuksella (halkaisija alkaen 15 cm)

Suurien puiden kaadossa käytetään alhaalta sahauksen menetelmää. Siinä sahataan halutun kaatosuunnan mukainen kiila puun sivusta irti. Kun puun toisella puolella sitten tehdään kaatosahaus, puu kaatuu kiilan suuntaan.

Huomautus: Jos puussa on suuria tukijuuria, ne on ensin poistettava, ennen kuin aletaan sahata lovea. Jos sahaa käytetään tukijuurien poistamiseen, ei teräketjua saa päästää osumaan maahan, jotta ketju ei tylsisty.

Puun alhaalta sahaus ja kaato (kuva B-C)

- Sahaa suorassa kulmassa puun putoamissuuntaan nähden lovi, jonka syvyys on 1/3 puun halkaisijasta. Tee ensin alempi vaakasuora lovileikkaus (kuva B, kohta 1). Näin vältetään teräketjun tai ohjainkiskon juuttuminen tehtäessä toista lovileikkausta (kuva B, kohta 2). Poista nyt näin sahattu kiila.
- Tämän jälkeen voit tehdä puun vastakkaiselle puolelle kaatoleikkauksen (kuva B, kohta 3). Aloita se noin 5 cm toisella puolella olevan loven keskikohdan yläpuolelta. Tee kaatoleikkaus samansuuntaisesti vaakasuoran lovileikkauksen kanssa. Sahaa kaatoleikkaus (kohta 3) vain niin syväälle, että loven ja leikkauksen väliin jää vielä kaitale (kohta 4), joka toimii saranana. Tällä vältetään puun kääntyminen ja kaatuminen väärään suuntaan. Älä sahaa puuta läpi asti.

Huomautus: Kun kaatoleikkaus lähenee oikeaa syvyyttä, puu alkaa kaatua. Jos näyttää, ettei puu mahdollisesti kaadu haluttuun suuntaan tai että se kallistuu taaksepäin ja teräketju juuttuu kiinni, keskeytä kaatoleikkaus ja käytä puista, muovista tai alumiinista kiilaa, jolla avaat leikkausta ja käännät puun haluttuun kaatolinjaan.

Kun puu alkaa kaatua, irrota ketjusaha leikkauksesta, sammuta ja laske se pois, ja poistu vaara-alueelta suunniteltua poistumistietä pitkin. Varo putoavia oksia ja kompastumista.

- Tarkkaile merkkejä siitä, että puu alkaa kaatua: Rasahtelevat äänet, avautuva kaatoura tai liikkeet ylemmissä oksissa.
- Loukkaantumisten välttämiseksi älä sahaa sahallasi osittain kaatuneita puita. Varo erityisesti osittain kaatuneita puita, joita ei ole tuettu. Jos puu ei kaadu kokonaan, laske saha maahan ja auta köysivintturin, taljan tai vetokoneen avulla.

Kaadetun puun sahaaminen (rungon jakaminen)

”Rungon jakamisella” tarkoitetaan kaadetun puun jakamista halutun pitkiksi tukeiksi tai pölleiksi.

Varo! Älä asetu juuri sahattavana olevan rungon päälle. Runko voi lähteä vierimään, jolloin menetät tasapainon etkä pysty hallitsemaan laitetta. Älä koskaan tee sahaustöitä alaspäin viettävässä maastossa. Varmista, että seisot tukevasti ja kehon painosi on jakautunut tasaisesti molemmille jaloille. Jos mahdollista, tue runko oksilla, palkeilla tai kiiloilla alapuolelta.

Tärkeitä ohjeita

- Saha aina vain yksi runko tai oksa kerrallaan.
- Toimi varovasti sahatessasi halkeillutta puuta. Voit saada osuman terävistä puunsäpäleistä.
- Saha pieniä runkoja ja oksia sahapukin päällä. Runkoa sahatessa ei kukaan toinen saa pitää kiinni rungosta. Älä myöskään pidä säärelläsi tai jalalasi runkoa paikallaan.
- Älä käytä sahaa sellaisiin kohtiin, joissa rungot, juuret tai puun muut osat ovat kietoutuneet toisiinsa. Vedä rungot vapaaseen paikkaan ja ota tällöin ensin vapaaksi saadut rungot.

Eri sahaukset rungon jakamisessa (kuva D)

Varo! Jos saha juuttuu rungon sisään, älä vedä sitä väkivalloin ulos. Voit menettää laitteen hallinnan ja loukkaantua vakavasti ja/tai vaurioittaa sahaa. Pysäytä saha ja työnnä muovi- tai puukiila leikkaukseen, kunnes sahan saa vedettyä helposti ulos. Käynnistä saha jälleen ja aseta se varovasti uraan. Älä koskaan käynnistä sahaa, kun se on juuttunut rungon sisään.

Sahaus päältä (kuva E, kohta 1)

Aloita päältä tehtävä sahaus rungon yläpuolesta ja pidä siinä sahaa runkoa vasten. Paina päältä tehtävässä sahauksessa vain kevyesti alaspäin.

Sahaus alta (kuva E, kohta 2)

Aloita alta tehtävä sahaus rungon alapuolesta ja pidä siinä sahan yläpuolta runkoa vasten. Vedä alta tehtävässä sahauksessa vain kevyesti ylöspäin. Voidaksesi hallita sahaa pidä siitä hyvin kiinni. Saha painaa taaksepäin (sinua kohden).

Varo! Älä pidä sahaa koskaan vääripäin altapäin tehtävässä sahauksessa. Tässä asennossa et pysty millään tavoin hallitsemaan laitetta.

Ohjaa ensimmäinen leikkaus aina rungon puristuspuoleen. Rungon puristuspuoli on siellä, minne rungonpainon aiheuttama paine on keskittynyt.

Rungon jakaminen ilman tukia (kuva F)

- Kun puun runko on koko mitaltaan tasaisesti maassa, sahataan ylhäältä päin (kohta 1).
- Varmista, ettet sahaa maata.

Rungon pienennys yhdeltä puolelta tuettuna

(kuva G)

- Kun puunrunko on tuettuna yhdestä päästä, sahaa ensimmäinen leikkaus (kohta 1) alhaalta päin (1/3 puunrungon halkaisijasta) välttääksesi sirpaloitumisen
- Saha toinen leikkaus ylhäältä (2/3 halkaisijasta) ensimmäisen leikkauksen korkeudelta välttääksesi kiinnijuuttumisen.

Rungon pienennys molemmilta puolilta tuettuna

(kuva H)

- Kun puunrunko on tuettuna molemmista päistä, sahaa ensimmäinen leikkaus (kohta 1) ylhäältä päin (1/3 puunrungon halkaisijasta) välttääksesi puun sirpaloitumisen.
- Saha toinen leikkaus alhaalta (2/3 halkaisijasta) ensimmäisen leikkauksen korkeudelta välttääksesi kiinnijuuttumisen.

Karsiminen ja oksien leikkaus

Varo! Ole koko ajan tarkkaavainen ja suojaudu takaiskulta. Älä päästä koskaan pyörivää ketjua terälevyn päässä koskettamaan muita oksia tai esineitä oksien karsimisen tai oksien leikkauksen aikana. Tällainen kosketus voi aiheuttaa vakavia loukkaantumisia.

Varo! Älä koskaan nouse puuhun karsimista tai oksien lyhentämistä varten. Käytä tikkaita, työtasoja, jne. Voit helposti menettää tasapainon, etkä pysty enää hallitsemaan laitetta.

Tärkeitä ohjeita

- Työskentele hitaasti ja pidä molemmin käsin sahasta kiinni. Pidä huoli siitä, että seisot tukevasti ja säilytät tasapainon.
- Varo takaisinpäin sinkoutuvia puunoksia. Toimi äärimmäisen varovasti sahatessasi pienempiä puunosia. Taipuisa materiaali voi takertua teräketjuun ja sinkoutua sinua vasten ja saada sinut menettämään tasapainon.
- Varo takaisinpäin sinkoutuvia puunoksia. Tämä koskee erityisesti taipuneita ja kuormittuneita oksia. Vältä oksan tai sahan osumista sinuun, kun puun jännitys antaa periksi.
- Pidä työalue vapaana. Raivaa tie oksista vapaaksi, jotta et kompastu niihin.

Karsiminen (kuva J)

- Karsiminen tarkoittaa oksien leikkaamista irti kaadetusta puusta.
- Jätä suuremmat oksat kaadetun puun alle ja käytä niitä tukena työskentelyn aikana.
- Aloita kaadetun puun tyvestä ja työskentele latvaa kohden. Poista pienemmät puunosat yhdellä leikkauksella haluttuun suuntaan (nuoli kuva J).
- Pidä huoli siitä, että puu on aina sinun ja sahan välissä.

- Poista suuremmat, tukena olevat oksat kappaleessa "Rungon jakaminen ilman tukia" kuvatulla menetelmällä.
- Sahaa aina jännittyneet oksat alhaalta ylös päin välttääksesi sahan juuttumisen kiinni.
- Poista pienemmät, vapaasti roikkuvat puunosat aina ylhäältä tehtävällä sahauksella. Alhaalta tehtävässä sahauksessa voisit kaatua sahan päälle tai saada sen juuttumaan kiinni.

Tulkka (kuva I)

Varo! Lyhennä ja leikkaa vain oksia, jotka ovat olkakorkeudella tai sitä alemmalla. Älä koskaan sahaa oksia olkakorkeuden yläpuolelta. Jätä sellaiset työt ammattimiehen hoidettavaksi.

- Sahaa ensimmäisessä leikkauksessa (kohta 1) vain 1/3 oksan alaosaan.
- Sahaa sitten toisessa leikkauksessa (kohta 2) kokonaan oksan läpi. Kolmas leikkaus (kohta 3) on päältä tehtävä sahaus, jolla katkaiset oksantyngän jättäen 2,5 - 5 cm runkoon.

Sahaaminen rinteessä (kuva K)

Rinteessä sahattaessa seiso aina puunrungon yläpuolella (kuva K). Jotta kone pysyy täydellisesti hallinnassa "sahaamisen" aikana, vähennä puristusvoimaa sahauksen loppua kohti höllentämättä otettasi ketjusahan kahvoista.

Varo! Teräketju ei saa koskettaa maata.

Saatuasi leikkauksen valmiiksi odota teräketjun pysähtymistä, ennen kuin poistat ketjusahan. Sammuta aina ketjusahan moottori, ennen kuin vaihdat puusta toiseen.

10. Huolto

Kun liitäntäjohto on vaihdettava, vaihtaminen on annettava valmistajan tai sen edustajan tehtäväksi, jotta vaaroilta vältytään.

Varoitus! Ennen kaikkia ketjusahalle tehtäviä töitä täytyy laite aina ensin irrottaa virransyötöstä!

- Pidä aina moottorikotelon tuuletusraot puhtaina ja vapaina. Ainoastaan tässä käyttöohjeessa kuvatut huoltotyöt saa suorittaa itse. Kaikki muut huoltotyöt on teetettävä asiakaspalvelullamme.
- Sahaa ei saa millään tavoin muuttaa, sillä silloin laitteen turvallisuus ei ole enää taattu.
- Mikäli ketjusaha ei toimi oikein huolellisesta hoidosta ja huollosta huolimatta, korjauta se ammattirytyksessä.

Ketjun voiteluöljyn lisääminen

Puhdista öljysäiliön sulkukorkki (14) ennen avaamista, jotta likaa ei pääse säiliöön. Tarkasta öljysäiliön sisältö sahalla työskenneltäessä öljytason osoittimesta (15). Sulje sulkukorkki (14) sen jälkeen hyvin, ja pyyhi mahdollinen ylivuotanut öljy.

Teräketjun teroitus

Alan liikkeessä teräketjusi teroitetaan nopeasti ja asiantuntevasti. Alan liikkeestä saat myös ketjun teroitamiseen tarkoitettuja laitteita, joilla voit teroittaa teräketjun itse. Noudata kyseistä käyttöohjetta. Hoida laitteitasi huolella. Pidä työkalusi terävinä ja puhtaina voidaksesi työskennellä hyvin ja turvallisesti.

Noudata huoltomääräyksiä ja työkalun vaihtoa koskevia ohjeita.

Huoltotietoja

Huomaa, että tämän tuotteen seuraavat osat altistuvat käytönmukaiselle ja luonnolliselle kulumiselle tai että seuraavia osia tarvitaan kulumina materiaaleina. Kuluvat osat*: Teräketju, ohjainkisko, ketjuöljy, Hiiliharjat, Kuorituki

* eivät välttämättä sisälly toimitukseen!

11. Varastointi

- Kiinnitä ketjusuojus aina ennen kuljetusta ja varastointia.
- Säilytä laitetta kuivassa paikassa lasten ulottumattomissa.
- Kun laitetta ei käytetä, säilytä sitä niin, etteivät ulkopuoliset pääse luvottomasti käynnistämään sitä.

Varoitus!

Älä säilytä laitetta suojaamattomana ulkona tai kosteassa ympäristössä.

12. Sähköliitäntä

Asennettu sähkömoottori on liitetty käyttövalmiiksi. Liitäntä vastaa asiaankuuluvia Saksan sähkötekniikan liiton (VDE) ja standardoimisliiton (DIN) määräyksiä. Kun liitäntäjohto on vaihdettava, vaihtaminen on annettava valmistajan tai sen edustajan tehtäväksi, jotta vaaroilta vältytään. Asiakkaan sähköliitännän sekä käytetyn jatkojohdon on vastattava näitä määräyksiä.

- Tuote täyttää standardin EN 61000-3-11 asettamat vaatimukset ja sitä koskevat erityiset liitäntäehdot. Tämä tarkoittaa sitä, että laitetta ei saa käyttää vapaasti valittavissa liitäntäkohdissa.
- Laite saattaa aiheuttaa ohimeneviä jännitevaihte-luita, jos verkko-olosuhteet ovat epäedulliset.
- Tuote on tarkoitettu käytettäväksi ainoastaan liitäntäkohdissa, joissa

- a) suurinta sallittua verkkoimpedanssia „Z“ (Zmaks. = 0,294 Ω) ei ylitetä, tai
- b) verkon jatkuva jännitteenkestoiävyys on vähintään 100 A vaihetta kohti.
- Käyttäjänä sinun tulee varmistaa, tarvittaessa tarkistamalla asia energiantoimittajalaitokseltasi, että se liitännäsi, jossa haluat käyttää laitetta, täyttää jommankumman yllämainituista vaatimuksista a) tai b).

Tärkeitä ohjeita

Jos moottori ylikuormittuu, kytketty se itsestään pois päältä. Jäähdytysajan kuluttua (aika vaihtelee) moottori voidaan kytkeä uudelleen päälle.

Viallinen sähköliitosjohto

Sähkön liitosjohtoon syntyy usein eristevaurioita.

Syynä tähän voi olla:

- Painaumakohdat, jos liitosjohdot viedään ikkunoitten tai ovenraon läpi.
- Taitekohdat liitosjohdon ollessa kiinnitetty tai johdettu väärin.
- Viiltokohdat ajettaessa liitosjohdon ylitse.
- Eristevauriot repäistäessä irti seinäpistorasiasta.
- Eristeen vanhenemisesta aiheutuvat halkeamat.

Tällaisia vahingollisia sähköliitosjohtoja ei saa käyttää, sillä ne ovat eristevaurioiden vuoksi hengenvaarallisia.

Tarkasta säännöllisesti, onko liitosjohdoissa vaurioita. Varmista, ettei liitosjohto tarkastettaessa ole kiinni virtaverkossa.

Liitännäjohtojen on vastattava asiaankuuluvia Saksan sähkötekniikan liiton (VDE) ja standardoimisliiton (DIN) määräyksiä.

Käytä vain sellaisia liitosjohtoja, joissa on merkintä H05VV-F.

Tyypimerkinnän painatus liitosjohdossa on pakollista.

Vaihtovirtamoottori

- Verkkojännitteen on oltava 230-240 V~.
- Enintään 25 m pitkien jatkojohtojen poikkipinnan on oltava 1,5 neliömillimetriä. Yli 25 m pitkien johtojen poikkipinnan on oltava vähintään 2,5 neliömillimetriä.

Sähkövarusteiden liitännät ja korjaukset saa tehdä vain sähköalan ammattilainen.

Ilmoita tiedusteluissa seuraavat tiedot:

- Moottorin virtatyyppi
- Koneen tyyppikilven tiedot
- Moottorin tyyppikilven tiedot

13. Hävittäminen ja kierrätys

Pakkausta koskevat ohjeet



Pakkausmateriaalit voidaan kierrättää. Hävitä pakkaukset ympäristönsuojelumääräysten mukaan.

Sähkö- ja elektroniikkalaitteiden käsittelyä koskevan lain tiedot

















Sähkö- ja elektroniikkalaitteet eivät kuulu sekajätteisiin, vaan ne on hävitettävä lajiteltuina!

- Käytetyt paristot ja akut, jotka eivät ole laitteeseen kiinteästi asennettuina, on irrotettava vahingoittumattomina ennen laitteen hävittämistä! Niiden hävittämistä säädellään vastaavassa paristojen ja akkujen käsittelyä koskevassa laissa.
- Sähkö- ja elektroniikkalaitteiden omistajan tai käyttäjän velvollisuutena on toimittaa laite lain mukaisella tavalla kierrätykseen.
- Loppukäyttäjä on yksin vastuussa henkilökohtaisen tietojensa poistamisesta laitteesta!
- Yliviivattua roskalaatikkoon kuvaava symboli tarkoittaa, että sähkö- ja elektroniikkalaitteita ei saa hävittää sekajätteen mukana.
- Sähkö- ja elektroniikkalaitteet voidaan toimittaa veloitusetta seuraaviin paikkoihin:
 - Julkiset hävitys- tai keräyspaikat (esim. kunnallinen kierrätyskeskus)
 - Sähkölaitteita myyvät liikkeet (paikalliset tai verkossa toimivat), jos jälleenmyyjä on veloitettu vastaanottamaan käytettyjä laitteita tai tarjoaa tämän palvelun vapaaehtoisesti.
 - Valmistajalle tai lähialueella sijaitsevaan valtuutettuun keräyspaikkaan voidaan uutta laitetta ostamatta palauttaa maksutta enintään kolme samaa laitetyyppiä edustavaa käytettyä sähkölaitetta, joiden reunan pituus on enintään 25 cm.
 - Muut valmistajan ja jälleenmyyjän täydentävät palautusehdot saa kyseisestä asiakaspalvelusta.
- Jos valmistaja toimittaa uuden sähkölaitteen yksityistalouteen, vanha laite voidaan samalla loppukäyttäjän pyynnöstä noutaa ilman veloitusta. Ota tätä varten yhteyttä valmistajan asiakaspalveluun.
- Tämä koskee vain laitteita, jotka asennetaan ja myydään Euroopan Unionin jäsenmaissa ja joihin sovelletaan EU:n direktiiviä 2012/19/EU. Euroopan Unionin ulkopuolisissa maissa käytettyjen sähkö- ja elektroniikkalaitteiden hävittämiseen voidaan soveltaa näistä poikkeavia ehtoja.

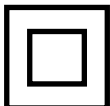
14. Ohjeet häiriöiden poistoon

Häiriö	Mahdolliset syyt	Korjauskeinot
Moottori ei käy	Ei virtaa	Tarkasta pistorasia, johto ja syöttövirran pistoke Johto vaurioitunut: korjauta ammattiyrityksessä. Väliaikainen korjaus (eritysnauha yms.) on ehdottomasti kielletty Kytkin vaurioitunut: korjauta ammattiyrityksessä
	ketjujarru	Katso osiot "Ketjujarru" ja "Ketjujarrun vapautus"
	Hiiliharjat kuluneet	Vaihddata hiiliharjat ammattiyrityksessä
Ketju ei liiku	ketjujarru	Tarkasta ketjujarru ja vapauta tarvittaessa
Riittämätön leikkuuteho	Ketju tylsä ketjun kireys Ketju ei ole oikein ohjaimessa	Teroita ketju Kiristä ketju oikein Aseta ketju oikein paikoilleen
Sahaus vaikeaa Ketju hyppää pois laipasta	ketjun kireys	Kiristä ketju oikein
Teräketju kuumenee	ketjun voitelu	Tarkasta öljytaso, tarvittaessa lisää öljyä Tarkasta ketjun voitelu

Seadmel olevate sümbolite selgitus

	<p>Hoiatus! Eiramise korral võimalik oht elule, vigastusohut või tööriista kahjustamise oht.</p>
	<p>Lugege enne käikuvõtmist kasutusjuhend ja ohutusjuhised läbi ning pidage neist kinni!</p>
  	<p>Kandke alati kaitseprille, kuulmekaitset ja kaitsekiivrit.</p>
	<p>Kandke seadme kasutamisel alati turvakindaid.</p>
	<p>Kandke seadme kasutamisel alati sisselõikekaitsmega libisemiskindlaid turvajalatsid.</p>
	<p>Tähtis on kanda labajalgade, jalgade ja käsivarte kaitseriietust.</p>
	<p>Kui võrgukaabel on kahjustatud või rebenenud, eraldage see viivitamatult toiteallikast.</p>
	<p>Kaitseklass II (topeltisolatsioon)</p>
	<p>Hoiatus! Oht tagasilöögi tõttu (kickback). Hoiduge kettsae tagasilöögist ja vältige kokkupuudet siini tipuga.</p>
	<p>Ärge kasutage seadet ühe käega.</p>
	<p>Kasutage seadet alati mõlema käega.</p>
	<p>Ärge jätke masinat vihma kätte. Seade ei tohi olla niiske ja seda ei tohi käitada niiskes ümbruses.</p>
	<p>Garanteeritud helivõimsustase</p>

Sisukord:
Lk:

1.	Sissejuhatus	189
2.	Seadme kirjeldus (joon. 1 - 4)	189
3.	Tarnekomplekt.....	189
4.	Sihtotstarbekohane kasutus.....	189
5.	Ohutusjuhised	190
6.	Tehnilised andmed	192
7.	Ülespanemine ja käsitsemine	193
8.	Käikuvõtmine.....	194
9.	Tööjuhised.....	194
10.	Hooldus	198
11.	Ladustamine.....	198
12.	Elektriühendus	198
13.	Utiliseerimine ja taaskäitlus.....	199
14.	Rikete kõrvaldamine.....	200
15.	Vastavusdeklaratsioon	245

1. Sissejuhatus

Tootja:

Scheppach GmbH
Günzburger Straße 69
D-89335 Ichenhausen

Austatud klient!

Soovime Teile uue seadme meeldivat ja edukat kasutamist.

Juhis:

Kõnealuse seadme tootja ei vastuta kehtiva tootevastutuse seaduse järgi kahjude eest, mis tekivad seadmel või seadme tõttu alljärgnevatel juhtudel:

- asjatundmatul käsitsemisel,
- käsitsemiskorralduse eiramisel,
- remontimisel kolmandate isikute, mittevõlgitatud spetsialistide poolt,
- mitte-originaalosalade paigaldamisel ja nendega vahetamisel,
- mitte sihtotstarbekohasel kasutamisel,
- elektrisüsteemi rivist väljalangemisel elektri-alaeeskirjade ning VDE nõuete 0100, DIN 57113 / VDE0113 eiramisel.

Pidage silmas:

Lugege enne montaaži ja käikuvõtmist kogu kasutusjuhendi tekst läbi.

Käesoleva kasutusjuhendi ülesandeks on hõlbustada elektritööriista tundmaõppimist ja selle kasutamist vastavalt sihtotstarbekohastele kasutusvõimalustele. Kasutusjuhend sisaldab tähtsaid juhiseid, kuidas saate elektritööriistaga ohutult, asjatundlikult ning ökonoomselt töötada, ja kuidas saate vältida ohte, hoida kokku remondikulud, lühendada seisuaegu ning suurendada tööriista töökindlust ja eluiga.

Lisaks käesolevas kasutusjuhendis esitatud ohutusnõuetele peate tingimata järgima oma riigis elektritööriista käitamise kohta kehtivaid eeskirju.

Hoidke kasutusjuhendit kilekotis mustuse ja niiskuse eest kaitstult elektritööriista juures alal. Kõik operaatorid peavad selle enne töö alustamist läbi lugema ja seda hoolikalt järgima. Elektritööriistaga tohivad töötada ainult isikud, keda on elektritööriista kasutamise osas instrueeritud ja sellega seonduvast ohtudest teavitatud. Nõutavast miinimumvanusest tuleb kinni pidada.

Peale käesolevas kasutusjuhendis sisalduvate ohutusjuhiste ning Teile riigis puidutöötlusmasinate kohta kehtivate eeskirjade tuleb järgida üldtunnustatud tehnilisi reegleid.

Me ei võta vastutust õnnetuste või kahjude eest, mis tekivad käesoleva juhendi ja ohutusjuhiste eiramisest.

2. Seadme kirjeldus (joon. 1 - 4)

1. Käepide taga
2. Käepide ees
3. Eesmine käekaitse/ketipidur
4. Saekett
5. Kindlustusmutter/SDS-süsteem
6. ketiratta kate
7. Mõõk (juhtsiin)
8. Tagumine käekaitse
9. Võrgukaabel
10. Künistugi
11. Sisselülitisriiv
12. tõmbetõkis
13. Sisse-/välja-lüliti
14. Õlipaagi sulgekork
15. Õlitaseme kuva
16. ketiratas
17. juhtpolt
18. Käituse näidik

3. Tarnekomplekt

- Avage pakend ja võtke seade ettevaatlikult välja.
- Eemaldage pakendusmaterjal ja pakendus- ning transpordikindlustused (kui olemas).
- Kontrollige üle, kas tarnekomplekt on terviklik.
- Kontrollige seadet ja tarvikudetaile transpordikahjustuste suhtes.
- Hoidke pakendit võimaluse korral kuni garantiiaja möödumiseni alal.

⚠ TÄHELEPANU!

Seade ja pakendusmaterjalid pole laste mänguasjad! Lapsed ei tohi kilekottide, kilede ja väikedetailidega mängida! Valitseb allaneelamis- ja lämbumisoht!

- Elektrilised kettsaad
- kasutuskorraldus
- Kett
- Mõõk (ketijuhik)
- Mõõga kate

4. Sihtotstarbekohane kasutus

Masin vastab kehtivale EÜ masinate direktiivile.

Enne töö alustamist peavad olema kõik kaitse- ja ohutusseadised masina külge monteeritud.

- Operaator vastutab tööpiirkonnas kolmandate isikute eest.
- Masin on välja töötatud käsitsemiseks ühe isiku poolt.
- Järgige kõiki masinal olevaid ohutus- ja ohujuhiseid.
- Hoidke kõik masinal olevad ohutusjuhised terviklikult loetavas seisundis.

- Kasutage masinat ainult tehniliselt laitmatu seisundis ja sihtotstarbekohaselt, ohutus- ning ohuteadlikult ja kasutusjuhendit järgides!
- Kõrvaldage viivitamatult eelkõige rikked, mis võivad ohutust halvendada (laske kõrvaldada)!
- Tuleb pidada kinni tootja ohutus-, töö- ja hoolduseeskirjadest ning tehnilistes andmetes esitatud mõõtmetest.
- Tuleb järgida asjakohaseid õnnetuste ennetamise eeskirju ja muid üldtunnustatud ohustehnilisi reegleid.
- Masinat tohivad kasutada, hooldada ja remontida ainult asjatundlikud isikud, kes seda tunnevad ja keda on ohtude osas instrueeritud. Masinal omavoliliselt tehtud muudatused välistavad tootja vastutuse sellest tekkivate kahjude eest.
- Masinat tohib kasutada ainult tootja originaalvarikutega ja originaaltööriistadega.
- Igasugune ulatuslikum kasutus kehtib kui mitte sihtotstarbekohane. Sellest tulenevate kahjude eest tootja ei vastuta, risk lasub ainuüksi kasutajal.
- Seadet ei tohi kasutada kommerts-, käsitööstus- või tööstuskasutuseks.
- Kui Te pole kindel, kas mingi töötingimus on ohutu või ebaohutu, siis ärge töötage masinaga.
- Kettisaag on mõeldud puidu ja väikeste puude lõikamiseks, mille läbimõõt ei ületa kettisae mõõga pikkust.

Hoiatusjuhised!

Palun lugege enne seadme käikuvõtmist oma ohutuse huvides käesolev käsiraamat ja ohutusjuhised põhjalikult läbi. Kui annate seadme üle kolmandatele isikutele, siis pange käesolev kasutuskorraldus alati kaasa.

5. Ohutusjuhised

Enne tööriistaga töötamist lugege kasutusjuhend läbi.

Hoiatus: Kui kasutate elektritööriistu, siis peaksite järgima alljärgnevat põhilisi ohutusabinõusid, et vältida nii tule, elektrilöögi ning inimvigastuste riske.

Üldised ohutusjuhised

- Tutvuge enne elektrilise kettisaaga töötamist kõiki juhitud osadega.
- Harjutage saaga ümberkäimist (palgi lõikamine saagimispukil) ja lubage kogenud kasutajal või spetsialistil selgitada selle funktsioneerimist, toimimisviise, saagimistehnikaid ja isikukaitsevarustust.
- Järgige mürakaitset ja kohalikke eeskirju puude lõikamisel.
- Kohalikud eeskirjad võivad nõuda sobivuse kontrolli. Küsige metsa majandamise asutuselt järele.

Üldised ohutusjuhised elektritööriistade kohta

⚠ HOIATUS Lugege kõiki ohutusjuhiseid ja korraldusi.

Tegematajätmised ohutusjuhisedest ja korraldustest kinnipidamisel võivad elektrilööki, tulekahju ja/või raskeid vigastusi põhjustada.

Hoidke kõiki ohutusjuhiseid ja korraldusi tulevikuks alal.

Ohutusjuhised kasutatav mõiste “elektritööriist” kehtib võrgukäitusega elektritööriistade (võrgukaabliga) ja akukäitusega elektritööriistade (võrgukaablita) kohta.

1 Ohutus töökohal

- **Hoidke oma tööpiirkond puhas ja hästi valgustatud.** Korratud või valgustamata tööpiirkonnad võivad õnnetusi põhjustada.
- **Ärge töötage elektritööriistaga plahvatusohtlikus ümbruses, milles leidub süttimisohtrikke vedelikke, gaase või tolme.** Elektritööriistad tekitavad sädemeid, mis võivad tolmu või aurud põlema süüdata.
- **Hoidke lapsed ja teised isikud elektritööriista kasutamise ajal eemal.** Tähelepanu kõrvalejuhtimisel võite seadme üle kontrolli kaotada.

2 Elektrialane ohutus

- **Elektritööriista ühenduspistik peab pistikupesaga sobima. Pistikut ei tohi ühelgi viisil muuta. Ärge kasutage adapterpistikuid koos kaitsemaandusega elektritööriistadega.** Muutmata pistikud ja sobivad pistikupesad vähendavad elektrilöögi riski.
- **Vältige kehalist kontakti torude, küttesüsteemide, pliitide, külmkappide jms maandatud pindadega.** Kui Teie keha on maandatud, siis valitseb kõrgendatud elektrilöögi risk.
- **Kaitske elektritööriista vihma ja märja eest.** Vee tungimine elektritööriista suurendab elektrilöögi riski.
- **Ärge kasutage kaablit valel otstarbel nagu elektritööriista kandmiseks, üles riputamiseks või pistikupesast pistiku väljatõmbamiseks.** Kaitske kaablit kuumuse, õli, teravate servade ning liikuvate seadmeosade eest. Kahjustatud või sasisitud kaablid suurendavad elektrilöögi riski.
- **Kui töötate elektritööriistaga õues, siis kasutage ainult pikendusjuhtmeid, mis sobivad ka välistingimustesse.** Välistingimustesse sobiva pikendusjuhtme kasutamine vähendab elektrilöögi riski.
- **Kui elektritööriista käitamist pole võimalik niiskes ümbruskonnas vältida, siis kasutage rikkevoolu-kaitseülilit.** Rikkevoolu-kaitseülilit kasutamine vähendab elektrilöögi riski. Kasutage rikkevoolu-kaitseülilit koos vallandusvooluga 30 mA või vähemaga.

3 Inimeste ohutus

- **Olge tähelepanelik, pidage oma tegevust silmas ja käige töötamisel elektritööriistaga mõistlikult ümber. Ärge kasutage elektritööriista, kui olete väsinud või uimastite, alkoholi või ravimite mõju all.** Hetkeline tähelepanematus võib põhjustada elektritööriista kasutamisel tõsiseid vigastusi.
- **Kandke isiklikku kaitsevarustust ja alati kaitseprille.** Isikliku kaitsevarustuse nagu tolmu maski, libisemiskindlate turvajalatsite, kaitsekiivri või kuulmekaitse kandmine, vastavalt elektritööriista liigile ning kasutusele, vähendab vigastuste riski.
- **Vältige ettekavatsematut käikuvõtmist. Veenduge, et elektritööriist on enne voolutoite ja/või aku külgeühendamist, ülesvõtmist või kandmist välja lülitatud.**
Kui hoiate elektritööriista kandmisel sõrme lülilil või ühendate sisselülitatud seadme vooluvarustusega, siis võib see õnnetusi põhjustada.
- **Eemaldage enne elektritööriista sisselülitamist seadistustööriistad ja mutrivõtmed.** Pöörleva seadmeosa sisemuses paiknev tööriist või võti võib vigastusi põhjustada.
- **Vältige ebaharilikku kehahoiakut. Hoolitsege stabiilse seisuasendi eest ja hoidke alati tasakaalu.** Seeläbi saate elektritööriista ootamatutes olukordades paremini kontrollida.
- **Kandke sobivat riietust.** Ärge kandke avarat riietust ega ehteid. Hoidke juuksed, riietus ja kindad pöörlevatest detailidest eemal. Avar riietus, ehted või pikad juuksed võidakse liikuvate detailide poolt kaasa haarata.
- **Kui on võimalik monteerida tolmuimuseadiseid ja tolmu püüdeseadiseid, siis veenduge, et need on külge ühendatud ning neid kasutatakse õigesti.** Tolmuimuseadise kasutamine võib vähendada tolmu taset ohtu.

⚠ HOIATUS! Antud elektritööriist tekitab käitamise ajal elektromagnetilise välja. Kõnealune väli võib teatud tingimustel aktiivsete või passiivsete meditsiiniliste implantaatide talitlust halvendada. Vähendamaks tõsiste või surmavate vigastuste ohtu, soovime me meditsiiniliste implantaatidega isikutel arsti ja meditsiinilise implantaadi tootjaga konsulteerida enne, kui elektritööriista käsitletakse.

4. Elektritööriista kasutamine ja käsitsemine

- **Ärge koormake seadet üle. Kasutage töötamisel antud töö jaoks ettenähtud elektritööriista.** Sobiva elektritööriistaga töötate paremini ja ohutult ettenähtud võimsusvahemiku piires.
- **Ärge kasutage elektritööriista, mille lüliti on defektne.** Elektritööriist, mida ei saa enam sisse või välja lülitada, on ohtlik ning tuleb remontida.

- **Tõmmake pistik enne seadme seadistamist, tarvikudetailide vahetamist või seadme ära panemist pistikupesast välja ja/või eemaldage aku.** See ettevaatusmeede vähendab elektritööriista ettekavatsematu käivitumise ohtu.
- **Ladustage mittekasutatavaid elektritööriistu lastele kättesaamatult. Ärge laske seadet kasutada inimestel, kes seda ei tunne või pole käesolevaid korraldusi läbi lugenud.**
Elektritööriistad on ohtlikud, kui neid kasutavad kogematused isikud.
- **Hoolitsege elektritööriistade eest hästi. Kontrollige, kas liikuvad detailid talitlevad laitmatult ega kiilu kinni, kas esineb murdunud või kahjustatud detaile nii, et elektritööriista talitus on piiratud. Laske kahjustatud detailid enne seadme kasutamist remontida.** Paljude õnnetuste põhjus peitub halvasti hooldatud elektritööriistades.
- **Hoidke lõiketööriistad teravad ja puhtad.** Hästi hoolitsetud teravate lõikeservadega lõiketööriistad kiiluvad vähem kinni ja neid on lihtsam juhtida.
- **Kasutage elektritööriistu, tarvikuid, rakendustööriistu jms vastavalt käesolevatele korraldustele. Arvestage seejuures töötingimustega ja teostatava tegevuse iseloomuga.** Elektritööriistade kasutamine muudeks kui ettenähtud rakendusteks võib põhjustada ohtlikke olukordi.

Teenindus

- **Laske elektritööriista remontida ainult kvalifitseeritud erialapersonalil ja ainult originaalvaruosadega.** Sellega tagatakse elektritööriista ohutuse säilimine.

Ohutusjuhised kettsaagidele

- **Hoidke sae töötamise ajal kõiki kehaosi saekettist eemal. Veenduge enne sae käivitamist, et saekett ei puutu millegi vastu.** Kettsaega töötamisel võib hetkeline tähelepanematus põhjustada olukorra, kus saekett tabab riietust või kehaosi.
- **Hoidke kettsaagi alati parema käega tagumisest pidemest ning vasaku käega eesmisest pidemest.** Kettsaest vastupidises tööasendis kinnipidamine võib tõsta vigastuste riski, mistõttu ei tohi seda rakendada.
- **Hoidke elektritööriista isoleeritud haardepindadest, sest saekett võib enda võrgukaabliga kokku puutuda.** Saeketi kokkupuutel pingele all oleva juhtmega võivad seadme metallosad pingele alla sattuda ja elektrilööki põhjustada.
- **Kandke kaitseprille ja kuulmekaitset. Lisaks soovitatakse kaitsevarustust pea, käte, jalgade ja jalalabade jaoks.** Sobivad kaitseriided vähendavad vigastusohtu lendava laastumaterjali ja saeketiga juhusliku kokkupuute kaudu.

- **Ärge töötage kettsaega puul.** Kettsae kasutamisel puul esineb vigastusohu.
- **Jälgige alati, et seisate stabiilselt ja kasutate kettsaagi ainult siis, kui seisate kõval, kindlal ja tasasel pinnal.** Libe aluspind või ebastabiilne seisualus, nagu redel, võivad põhjustada tasakaalu kaotust või kontrollikaotust kettsae üle.
- **Arvestage pinge all oleva oksa lõikamisel, et see võib tagasi lüüa.** Kui puitkiudude pinge on vabastatud, võib pingutatud haru vastu operaatori lüüa ja/või kettsae juhtimise alt välja viia.
- **Olge madala alusmetsa ja noorte puude lõikamisel eriti ettevaatlik.** Õhuke materjal võib jääda saeketis kinni ja anda teile löögi või tõmmata teid tasakaalust välja.
- **Hoidke kettsaagi eesmisest pidemest ja kandke seda väljalülitatuna nii, et saekett oleks teie kehast eemale suunatud. Kettsae transportimisel või säilitamisel tõmmata alati peale kaitsekate.** Hoolikas ümberkäimine kettsaega vähendab saeketiga kogemata kokkupuutumise tõenäosust.
- **Järgige tarvikute määrimist, ketipinget ja vahetust puudutavaid juhiseid.** Ebaprofessionaalselt pingutatud või määritud kett võib kas rebeneda või suurendada tagasilöögiriski.
Hoidke käepidemed kuivad, puhtad ja õli- ning määrdevabad. Rasvased või õlised käepidemed on libedad ja põhjustavad kontrolli kaotamist.
- **Saagide ainult puitu. Ärge kasutage kettsaagi töödeks, mille jaoks see pole ette nähtud - näiteks: ärge kasutage kettsaagi plastmassi ja müüritise või ehitusmaterjalide saagimiseks, mis pole puidust.** Kettsaagide kasutamine mitteotstarbekohastel töödel võib põhjustada ohtlikke olukordi.

Tagasilöögi põhjused ja vältimine

Tähelepanu, tagasilöök!

- Tagasilöök võib tekkida siis, kui juhtsiini tipp puudutab eset või kui puit paindub ja saekett takerdub lõikesse.
- Siini tipu puudutamine võib mõnikord põhjustada ootamatu reaktsiooni tahapoole, mille korral juhtsiin lüüakse üles operaatori poole.
- Saeketi kinnikiilumine juhtsiini ülemisse serva võib siini äkiliselt operaatori suunas tagasi lükata.
- Ükskõik milline neist reaktsioonidest võib põhjustada kontrollikaotust sae üle ja nii võite ennast tõsiselt vigastada. Ärge lootke eranditult kettsaele sisse ehitatud ohutusseadistele.
- Kettsae kasutajana peaksite võtma tarvitusele erinevad meetmed, et oleks võimalik õnnetuseta ja vigastuseta töötada.

Tagasilöök on elektritööriista vale või vigase kasutamise tagajärg. Seda on võimalik alljärgnevalt kirjeldatud sobivate ettevaatusmeetmetega vältida:

- Hoidke saagi mõlema käega, kus põial ja sõrmed on ümber kettsae (joon. L). Seadke oma keha ja käsivarred asendisse, kus suudate tagasilöögiõududele vastu seista.
- Kui rakendatakse õigeid meetmeid, suudavad operaatorid tagasilöögiõudude hoomata. Ärge laske kettsaagi kunagi lahti.
- Vältige ebaharilikku kehahoiakut ja ärge saagige õlgadest kõrgemal.
- See hoiab ära juhusliku kontakti siini tipuga ja see võimaldab kettsae paremat juhtimist ootamatutes olukordades.
- Kasutage alati tootja poolt ette kirjutatud varusiine ja saekette.
- Valed varisiinid ja saeketid võivad viia keti rebemise ja/või tagasilöögini.
- Pidage saeketi teritamisel ja hooldamisel tootja korraldustest kinni.
- Liiga madalad sügavuspääriikud suurendavad tagasilöögi kalduvust.

Edasiulatuvad ohutusjuhised

- Paigaldage ühendusjuhe nii, et saagimise ajal ei jääks see okste või muu sarnase külge.
- Kasutage rikkevoolu-kaitselülitit koos vallandusvooluga 30 mA või vähemaga.
- Järgige hoolikalt selles käitusjuhendis toodud hooldus-, juhtimis- ja hooldusjuhiseid.
- Kahjustatud kaitseadised ja osad tuleb meie hoolduskeskuses korralikult remontida või välja vahetada, kui käitusjuhendis pole teisiti öeldud.
- Tutvuge enne elektrilise kettsaega töötamist kõikide juhtosadega. Harjutage saega ümberkäimist (palgi lõikamine saagimispukil) ja lubage kogunud kasutajal või spetsialistil selgitada selle funktsioneerimist, toimimisviise, saagimistehnikaid ja isiku-kaitsevarustust.

6. Tehnilised andmed

Kettsae lõikeandmed	
Lõikepikkus	44 cm
Mõõga pikkus	45,5 cm
Õlipaagi mahutavus	0,2 l
Õlitüüp	Kulumiskindel õli
Saeketi jaotus	3/8"
Veolüli paksus	1,27 mm
Saeketi tüüp	3/8,050x62DL
Veoketiratta hammaste arv	7 x 9,525
Veoketiratta hambasamm	3/8"
Ketipidur	Jah
Juhtplaadi tüüp	AP18-62-507P
Ajam	
Mootor	230-240 V / 50 Hz

Mootori nimivõimsus	2400 W
Lõikekiirus max	15 m/s
Kaal tervikuna	5 kg
Kaal ilma mõõga ja ketita	4,3 kg

Õigus tehnilisteks muudatusteks reserveeritud!

Müraemissiooni informatsiooni mõõdeti asjaomaste normide järgi:

Helirõhk L_{pA}	= 96,5 dB(A)
Mõõtemääramatus K_{pA}	= 3 dB(A)
Helivõimsus L_{WA}	= 104,5 dB(A)
Mõõtemääramatus K_{WA}	= 2,36 dB(A)
Garanteeritud helivõimsustase L_{WA}	= 107 dB(A)

Kandke kuulmekaitset.

Müra toime võib põhjustada kuulmiskadu.

Vibratsioon A_{hv} (käepide ees)	= 6,02 m/s ²
Vibratsioon A_{hv} (käepide taga)	= 6,55 m/s ²
Mõõtemääramatus K_{pA}	= 1,5 m/s ²

- Esitatud võnkeemissiooni väärtus mõõdeti normeeritud kontrollmeetodi alusel ja seda saab kasutada ühe elektritööriista võrdlemiseks teisega;
- Esitatud võnkeemissiooni väärtust saab kasutada ka koormuse esmaseks hindamiseks.

Hoiatus:

- Võnkeemissiooni väärtus võib elektritööriista kasutamise ajal esitatud väärtusest erineda sõltuvalt laadist ja viisist, kuidas elektritööriista kasutatakse;
- Proovige hoida vibratsioonist tingitud koormus võimalikult väike. Vibratsioonikoormuse vähendamise näitlikeks meetmeteks on kinnaste kandmine tööriista kasutamisel ja tööaja piiramine. Seejuures tuleb arvesse võtta käitustsükli kõiki osi (näiteks aegu, mil elektritööriist on välja lülitatud, ning selliseid aegu, mil elektritööriist on küll sisse lülitatud, kuid töötab koormuseta).

7. Ülespanemine ja käsitsemine

Hoiatusjuhised!

Kandke alati kaitseprille, kõrvaklappe, kaitsekindaid ja tugevaid tööriideid!

Kasutage kettsaagi ainult heaks kiidetud, ettekirjutatud võimsusega pikenduskaablitega (kummist ümbrismantliga) ja välistingimustesse heaks kiidetud ühendustega, mis sobivad sae pistikule.

Kettsaag on varustatud ohutuslülitiga. See töötab ainult siis, kui rakendate ühe käega korraga sisselülitustõkist (11) ja sisse/väljalülitit (13).

Kui kettsaag ei tööta, tuleb ketipidur eesmise käekaitsega (3) vabastada.

Montaaž

Juhtsiini ja keti paigaldamine (joon. 1, 2, 3)

Hoiatusjuhised: Kui saag on juba vooluvarustuse külge ühendatud: Lahutage alati seade esmalt vooluvarustusest. Kandke kõikide saega või selle kallal tehtavate tööde korral kaitsekindaid.

Tähtis juhised: Eesmine käekaitse (3) peab olema alati ülemises (vertikaalses) positsioonis (joon. 5).

Juhtsiin ja saekett tarnitakse eraldi, seega ka mitte monteerituna. Vabastage montaažil esmalt kindlustusmutter/SDS süsteem (5) ja eemaldage siis ketiratta kate (6). Juhtpolt (17) peab olema juhiku keskel.

Seadke vajaduse korral ketipinget kindlustusmutriga/SDS süsteemiga (5) (joon. 3) peale.

Hoiatusjuhised! Teravate servadega vigastuste vältimiseks tuleb keti monteerimisel, pingutamisel ja kontrollimisel kanda alati kaitsekindaid!

Enne saeketiga juhtsiini paigaldamist kontrollige hammaste lõikussuunda! Liikumissuunda näidatakse ketiratta kattel (6) oleva noolega. Lõikesuuna määramiseks võib olla vajalik saekett (4) ümber pöörata.

Hoidke juhtsiini (7) vertikaalselt tipuga ülespoole ja kinnitage saekett (4), alustades juhtsiini tipuga. Seejärel paigaldatakse juhtsiin koos saeketiga järgmiselt:

- Kinnitage juhtsiin saeketi abil ketiratta (16) ja juhtpoldi (17) külge.
- Juhtige saekett ümber ketiratta (16) ja kontrollige, kas see asetseb õigesti (vt joon. 3).
- Paigaldage ketiratta kate (6) ülalt ja kinnitage ettevaatlikult kindlustusmutriga (5).

Nüüd tuleb saekett veel korralikult pingutada.

Saeketi pingutamine

Hoiatusjuhised!

Enne kettsaaga kõigi tööde tegemist ühendage seade eelnevalt alati vooluõrgust lahti!

Ketil töötades kandke alati kaitsekindaid!

- Saekett (4) peab olema tingimata juhtsiinis (7)!
- Keerake kindlustusmutter/SDS süsteemi (5) päripäeva (joon. 3), kuni saekett on õigesti pingutatud.
- Kett ei tohi olla liiga pingul. Külma ilmaga peab keti juhtsiini olema võimalik keskel tõsta umbes 5 mm.
- Kui ilm on soe, venib kett välja ja seejärel on see lõtv. Siinkohal on siis oht, et kett jookseb juhtsiinilt maha.
- Seetõttu tuleb vajadusel õigel ajal järele pingutama.
- Kui soojaks töötanud saeketti pingutatakse järele, tuleb töö lõpul seda taas lõdvendada. Vastasel juhul muutuks ketipinge mahajahtumisel ja saeketti kokkutõmbumisel liiga suureks.

- Uus saekett peab sisse jooksuma umbes 5 minutit. Eriti oluline on siin keti määrimine. Pärast sissejooksmist tuleb ketipinget kontrollida ja vajadusel reguleerida.

8. Käikuvõtmine

Toiteallika voltide arv ja voolu tüüp peavad vastama tüübisildil olevale teabele.

Enne töö alustamist tuleb alati kontrollida kettsae korrektset toimimist ja ohutut kasutamist.

Samuti kontrollige, kas kett on korralikult määritud ja õlitase piisavalt kõrge (vt joon. 4). Kui õlitase on umbes 5 mm alumisest märgist kõrgemal, tuleb õli lisada. Kui õlitase on kõrgem, võite tööle asuda.

- Lülitage kettsaag sisse ja hoidke seda pöranda kohal. Vältige kettsae kokkupuudet pörandaga. Ohutuselastel põhjustel tuleb siin hoida vähemalt 20 cm vahemaad. Kui avastate üha rohkem õli jälgi, siis tähendab see, et keti määrimissüsteem talitleb nõuetekohaselt. Kui Te ei suuda õli jälgi tuvastada, siis puhastage esmalt õli väljalase (joon. 2, C) ja õlitorustik. Vajadusel pöörduge erialakäitise poole. (Palun lugege eelnevalt läbi vastavad korraldused lõigus "Ketimäärdeaine juurdevalamine").
- Vajaduse korral kontrollige ka ketipinget ja läbiripumist (selleks vt jaotist "Saeketi pingutamine").
- Kontrollige ketipiduri nõuetekohast talitlust (selleks vt jaotist "Ketipiduri vabastamine").

Sisselülitamine

- Vabastage ketipidur (3), vajutage sisselülitusriivi (11) ja rakendada sisse-/välja-lüliti (13).
- Asetage küünistoe (joon. 2, J) alumine sõrg puidule. Tõstke kettsaag tagumisest käepidemest (1) üles ja saagige puitu. Viige kettsaagi veidi tahapoolle ja seejärel asetage küünistugi veidi sügavamale.
- Olge lõigatud puiduga ettevaatlik, sest puutükid võivad ära rebeneda.

Tähelepanu!

Pärast sisselülitamist talitleb kettsaag kohe täiskiirusel.

Väljalülitamine

- Väljalülitamiseks tuleb tagumisel käepidemel sisse-/välja-lüliti (13) vabastada.
- Sisse-/välja-lülitist väljalülitades peatub kettsaag 1 sekundiga, kui tekivad sädemed. See on aga täiesti normaalne ja see ei mõjuta kettsae nõuetekohast talitlust.
- Pärast kettsaaga töötamist: Puhastage alati saekett ja mõök ning paigaldage ketikaitse taas.
- Ketipiduri vallandamisel järgneb kohe kettsae deaktiveerimine

Käituse näidiku selgitus (18) (joon. 2)

Roheline LED:

Roheline LED põleb, kui seade on käigus.

9. Tööjuhised

Kettsaagide transport

Enne kettsae transportimist eemaldage võrgupistik pistikupesast ja kinnitage ketikaitse siini ja keti kohale. Kui kettsaega tuleb teha mitu sisselõiget, tuleb saag lõikude vahel välja lülitada.

pikenduskaabel

Kasutada tohib ainult välistingimustes kasutamiseks mõeldud pikenduskaablit. Kaabli ristlõige (pikenduskaabli max pikkus: 75 m) peab olema vähemalt 2,5 mm². Ohutuse tagamiseks peab pikenduskaabel lõppema silmuses, mis juhitakse läbi korpuse tõmbetõkise (joon. M).

Üle 30 m pikkused pikenduskaablid mõjutavad kettsae jõudlust negatiivselt.

Keti määrimine

Liigse kulumise eest kaitsmiseks tuleb saekett ja juhtsiin töö ajal ühtlaselt määrada. Määrimine toimub automaatselt. Ärge kunagi töötage ilma keti määrimiseta. Kui kett kuivab, saab kogu lõikeseade lühikese aja jooksul tõsiseid kahjustusi.

Seetõttu kontrollige enne töö alustamist iga kord keti määrimist ja õlitaset (joon. 4).

Ärge töötage saega, kui õlitase on madalam kui märg "min".

- Min: Kui õlitase ületab näidikul (15) veel ainult 5 mm alumist märgistust, siis tuleb õli juurde valada.
- Max: Valage õli juurde, kuni näidikul (15) on saavutatud kõrgeim tase.

Keti määrdevahend

Saeketi ja juhtsiini vastupidavus on suuresti määratud kasutatud määrdeaine kvaliteediga. Ärge kasutage vanaõli! Kasutage ainult keskkonnasõbralikku määrdeainet. Keti määrdeainet tohib hoida ainult konteinerites, mis vastavad asjakohastele määrustele.

Mõök

Mõök (7) on eriti raske pinge all tipus (ninas) ja all. Pöörake ühepoolse kulumise vältimiseks juhtplaat ümber, kui teritate ketti.

ketiratas

Ketiratas (16) on eriti pinges. Kui leiate hammaste sügavaid kulumisjälgi, tuleb ketiratas välja vahetada. Kulunud ketiratas lühendab saeketi säilivust. Ketiratas tuleb vahetada välja erialakaubanduse või erialakäitise poolt.

Ketikaitse

Ketikaitse tuleb kohe pärast töö lõppu ja transportimisel ketile ning juhtplaadile paigaldada.

ketipidur

Sae tagasilöögi korral järgneb ketipiduri (3) vallandamine eesmise käekaitse (3) kaudu. Käe eesmine kaitse (3) surutakse käe seljaosaga ettepoole. See läbi seisatab ketipidur kettsaag ja mootor 0,15 sek jooksul. (joon. 5, H).

Ketipiduri vabastamine (joon. 5)

Sae tööks valmisoleku taastamiseks tuleb saeketi blokeerimine uuesti vabastada. Selleks lülitada kettsaag esmalt välja.

Seejärel keerake eesmine käekaitse (3) tagasi vertikaalsesse lähteasendisse, kuni see fikseerub (joon. 5, I). Selleks muutub ketipidur taas talitlusvõimeliseks.

Kettsaagide kaitse

Kettsaagi ei tohi kasutada vihma ega niiskete tingimuste korral.

Hoiatusjuhised: Kui pikenduskaabel on kahjustatud, siis võtke pistik kohe pistikupesast välja. Kahjustunud kaabliga ei tohi töötada.

- Kontrollige kettsaagi kahjustuste suhtes. Kontrollige enne tööriista uuesti kasutamist kaitseadiseid või mistahes kergesti kahjustatud detaile hoolikalt nende laitmatu ja sihtotstarbekohase talitluse suhtes.
- Kontrollige liikuvaid osi nõuetekohase talitluse suhtes.
- Kõik detailid peavad olema õigesti monteeritud ja täitma kõiki tingimusi, et tagada kettsae laitmatu käitamine.
- Kahjustatud turvaseadmeid ja -osi peab parandama või vahetama erialakäitis; kui selles käsitsusjuhendis pole vastupidiseid sätteid.

Juhised praktiliseks rakendamiseks

Tagasilöök

Saagimisõnnetusi saab vältida, kui te ei sae juhtsiini tipuga, sest siis võib saag ootamatult üles- ja tagasilöögi anda.

Saega töötades kandke alati tervet kaitsevarustust ja tugevaid tööriideid.

Tagasilöök on juhtsiini üles- ja/või tagasilükkumine, mis võib juhtuda, kui saekett tabab mõõga tipuga mõnda takistust (eset).

Kinnitage oma töödetail alati kindlalt. Kasutage pingutusrakiseid, et töödetaili kinni hoida. See lihtsustab kettsae kindlat käsitlemist mõlemat kätt kasutades.

Tagasilöök paneb sae käituma kontrollimatult. See oht on eriti ilmne, kui saekett on lahti või nüri. Ebapiisavalt teritatud kett suurendab tagasilöögi ohtu. Ärge kunagi saagige õlgadest kõrgemal.

Nõuanded sae praktiliseks rakendamiseks

Tähtsad juhised

- Kasutage seadet üksnes puidu saagimiseks. Ärge töödelge metalli, plasti, müüritist, ehitusmaterjali, mis pole puidust.
- Lülitage mootor välja, kui saag puutub kokku võõrkehaga. Kontrollige saagi ja parandage vajadusel.
- Kaitske ketti mustuse ja liiva eest. Isegi väikesed mustused võivad ketti kiiresti nüristada ja suurendada tagasilöögi riski.
- Alustage harjutamiseks väiksemate puutüvede saagimist, et saada oma seadme tunnetus enne, kui võtate endale raskemaid ülesandeid.
- Suruge enne saagimise alustamist kettsae korpus vastu puutüve.
- Laske sael teie heaks töötada. Avaldage ainult kerget survet allapoole.
- Selleks, et seade ei kaotaks kontrolli pärast keti väljumist puidust, ei tohiks saele löikeosa poole survet avaldada.

Puude langetamine - ainult vastava väljaõppega

Ettevaatust! Pöörake tähelepanu murdunud või surnud okstele, mis võivad saagimise ajal alla kukkuda ja tõsiseid vigastusi põhjustada. Ärge saagige hoonete või elektrijuhtmete läheduses, kui Te ei tea, millisesse suunda langetatud puu kukub. Ärge töötage öösel, kui nähtavus on halvenenud, ega vihma, lume või tormi korral, kuna puu kukkumise suund on ettearvamatu.

- Planeerige eelnevalt oma tööd kettsaaga.
- Tööpiirkond ümber puu peaks olema vaba, et Teil oleks turvaline seis.
- Kallakul saagimisel peaks masina operaator olema alati tööalast kõrgemal tasemel, kuna puu võib pärast langetamist veereda või allapoole libiseda.
- Vaadake läbi katkised või surnud oksad, mis võivad alla kukkuda ja põhjustada tõsiseid vigastusi.

Järgmised tingimused võivad mõjutada puu kukkumissuunda:

- Tuule suund ja kiirus
- Puu kalle. Kalle pole ebatasasel või järsul maastikul alati äratuntav. Määrake puu kalle loodi või vesiloodi abil.
- Oksakasv (ja seega raskus) ainult ühel küljel.
- Piirnevad puud või takistused

Kui korraga raiuvad ja langetavad puud kaks või enam inimest, peaks raie- ja raieelanike vaheline kaugus olema vähemalt kaks korda langetatava puu kõrgust.

Puude langetamisel veenduge, et teised inimesed ei oleks ohus, et toiteühendused ei saaks pihta ja et ei tekitata materiaalselt kahju. Kui puu puutub kokku toiteühendustega, tuleb sellest viivitamata tarneettevõtet teavitada.

Pöörake tähelepanu purunenud ja mädanenud puuosadele. Kui tüvi on mädanenud, võib see ootamatult murduda ja peale kukkuda. Tehke kindlaks, et langetatava puu jaoks on piisavalt ruumi. Järgmisest inimesest või muudest objektidest hoidke vahemaad, mis on 2 1/2 korda puu pikkust. Mootorimüra võib hoiatushüüdeid summutada.

Eemaldage saagimiskohast mustus, kivid, lahtine koor, naelad, klambrid ja traat.

Hoidke põgenemistee vaba (joon. A)

Enne langetamist tuleks planeerida põgenemistee ja vajadusel see vabastada. Põgenemistee tuleks suunata diagonaalselt eeldatavast kukkumisjoonest tahapoole (joon. A).

Positsioon 1: põgenemistee

Positsioon 2: puu kukkumissuund

Suurte puude raie - ainult vastava väljaõppega (läbimõõduga 15 cm)

Suurte puude langetamiseks kasutatakse tagalõikemeetodit. Seejuures lõigatakse vastavalt soovitud kukkumissuunale puu küljelt välja kiil. Pärast seda, kui puu teisel küljel tehti langetuslõige, kukub puu kiilu suunda.

Juhis: Kui puul on suured tugijuurid, siis tuleks need enne sällõikamist eemaldada. Kui saagi kasutatakse tugijuurte eemaldamiseks, ei tohiks saekett puudutada maad, nii et kett ei muutuks nüri.

Tagalõige ja puu langetamine (joon. B-C)

- Saagige sälk, mille sügavus on 1/3 puu läbimõõdust, langetussuuna suhtes täisnurga all. Esmalt tehke alumine horisontaalne sälk (joon. B, pos. 1). Sedasi väldite saeketi või juhtsiini takerdumist teise sälgu lõikuse korral (joon. B, pos. 2). Eemaldage nüüd väljalõigatud kiil.
- Seejärel saate eemaldada langetuslõike puu vastasküljel (joon. B, pos. 3). Alustage selleks u 5 cm ülalpool sälgu keskohta. Tehke langetuslõige paralleelselt horisontaalse sälguga suhtes. Saagige langetuslõige (pos 3) sisse ainult nii sügavalt, et jääb alles ühendusriba (pos 4) (langetusriba), mis saab toimida šarniirina. Ühendussild takistab puu pöörämist ja vales suunas kukkumist. Ärge saagige ühendussilda läbi.

Juhis: Langetuslõike lähenemisel ühendusribale peaks puu hakkama kukkuma. Kui see näitab, et puu ei pruugi soovitud suunas kukkuda või see kaldub tagasi ja saekett on kinni jäänud, katkestage langetuslõige ja kasutage puitu, plasti või alumiiniumist valmistatud kiilu lõike avamiseks ja puu viimiseks soovitud kukkumisjoonele.

Kui puu hakkab langema, eemaldage kettsaag lõikelt, lülitage see välja, pange see maha ja väljuge ohupiirkonnast kavandatud põgenemistee kaudu. Vaadake kukkuvaid oksa ja ärge komistage.

- Pöörake tähelepanu ilmingutele, et puu hakkab kukkuma: ragisevad mürad, avanev langetuslõige või liikumised ülemistes okstes.
- Ärge lõigake vigastuste vältimiseks oma saega osaliselt langetatud puid. Pöörake eriti tähelepanu osaliselt langetatud puudele, mis pole toetatud. Kui puu ei kuku täielikult alla, pange saagalla ja aidake trossi vintsi, rihmaratta ploki või traktoriga järele.

Langenud puu saagimine (tüvede tükeldamine)

Mõiste "tüve tükeldamine" tähistab langetatud puu tüve tükeldamist vastavalt soovitud pikkusega lõikudeks.

Ettevaatust! Ärge ronige tüvele, mida hetkel lõikate. Tüvi võib ära veereda ja Te kaotate turvalise seisu ning kontrolli seadme üle. Ärge kunagi teostage saagimist kallakul. Veenduge, et seisate kindlalt ja et teie kehakaal oleks mõlemale jalale ühtlaselt jaotunud. Võimaluse korral tuleks tüvi toetada okste, talade või kiiludega toetada.

Tähtsad juhised

- Saagige alati ainult ühte tüve või oksa.
- Olge killustunud puidu saagimisel ettevaatlik. Te võite teravate puiduosadega pihta saada.
- Lõigake väikeseid tüvesid või oksa saepukil. Tüvede lõikamisel ei tohi teised inimesed tüve kinni hoida. Ärge kindlustage tüve ka mitte oma jala või labajalaga.
- Ärge kasutage saagi kohtades, kus on puutüved, juured ja muud puuosad on omavahel põimunud. Tõmmake tüved vabasse kohta ja võtke seejuures esmalt vabaks tehtud tüvesid.

Erinevad lõiked tüve tükeldamiseks (joon. D)

Ettevaatust! Kui saag on tüvesse kinni jäänud, ärge tõmmake seda jõuga välja. Võite kaotada seadme üle kontrolli ja põhjustada tõsiseid vigastusi ja/või saagi kahjustusi. Peatage saag ja lööge plast- või puitkiilu lõikesse, kuni sae saab kergesti välja tõmmata. Käivitage saag uuesti ja asetage saag ettevaatlikult lõikele. Ärge kunagi käivitage saagi, kui see on tüvesse kinni jäänud.

Ülalõige (joon. E, pos 1)

Alustage ülalõikega tüve ülaosas, hoides saagi vastu tüve. Avaldage ülalõikel ainult kerget survet allapoole.

Alalõige (joon. E, pos 2)

Alustage tüve alumises osas oleva alalõikega, hoides sae ülemist külge vastu tüve. Avaldage alalõikel ainult kerget tõmmet ülespoole. Hoidke saest tugevalt kinni, et omada seadme üle kontrolli. Saag surub tahapoole (teie suunas).

Ettevaatust! Ärge kunagi hoidke saage alalõike jaoks tagurpidi. Selles positsioonis puudub Teil kontroll seadme üle.

Teostage esimene lõige alati tüve kokkusurumisküljel. Tüve kokkusurumiskülg ons eal, kuhu tüve kaalu surve koguneb.

Tüve tükeldamine ilma tugegeta (joon. F)

- Kui puutüve kogu pikkus on ühtlaselt jagatud, saagitakse ülevalt (pos. 1).
- Olge ettevaatlik, et te ei saagiks maapinda.

Tüvede tükeldamine ühepoolset asetatuna (joon. F)

- Kui puutüvi on ühest otsast peal, saagida esimene lõige (pos. 1) alaosast (1/3 tüve läbimõõdust) laastude vältimiseks
- Teine lõige teha ülevalt (2/3 läbimõõdust) esimese lõike kõrgusel, et vältida kinnikiilumist.

Tüve tükeldamine mõlemapoolset toetuvana (joon. H)

- Kui puutüvi asub mõlemalt poolt peal, saagida esimene lõige (pos. 1) ülaosast (1/3 tüve läbimõõdust) laastude vältimiseks.
- Teine lõige teha alt (2/3 läbimõõdust) esimese lõike kõrgusel, et vältida kinnikiilumist.

Laasimine ja kärpimine

Ettevaatust! Olge alati ettevaatlik ja kaitske end tagasilöögi eest. Ärge kunagi laske juhtsiini tipus oleval ketil puutuda kokku okste või okste lõikamise ajal teiste okste või esemetega. Selline kokkupuude võib põhjustada tõsiseid vigastusi.

Ettevaatust! Ärge ronige laasimisel või kärpimisel kunagi puu otsa. Ärge ronige redelitele, podestidele jne. Te võite tasakaalu ja seadme üle kontrolli kaotada.

Tähtsad juhised

- Töötage aeglaselt ja hoidke mõlema käega saest kinni. Pöörake tähelepanu turvalisele seisupositsioonile ja tasakaalule.
- Ettevaatust puuosadega, mis tagasi liiguvad. Olge väikeste puuosade lõikamisel äärmiselt ettevaatlik. Paindum materjal võib saeketti kinni jääda ja Teie suunas viskuda või Teid tasakaalust välja viia.

- Ettevaatust puuosadega, mis tagasi liiguvad. See kehtib eriti paindunud ja koormatud okste kohta. Vältige kokkupuudet oksa või saega, kui puu pinge langeb.
- Hoidke oma tööpiirkond vaba. Koristage teelt oksad, et nendel mitte komistada.

Okste eemaldamine (joon. J)

- Okste eemaldamine tähendab langetatud puude okste maharaiumist.
- Jätke suuremad oksad langetatud puu alla lebama ja kasutage neid edasi töötamise ajal toena.
- Alustage langetatud puu jalamilt ja töötage üles tipuni. Eemaldage väiksemad puuosad lõikega kasvusuunas (nooled joon. J).
- Veenduge, et jätate puu alati enda ja sae vahele.
- Eemaldage suuremad toetavad oksad lõigus "Tüve tükeldamine ilma tugegeta" kirjeldatud meetodil.
- Sae kinnikiilumise vältimiseks saagige oksti altpoolt ülespoole liikudes pinge all.
- Eemaldage väikesed vabalt rippuvad puuosad alati ülalõikega. Alalõige võib põhjustada nende saele kukkumist või selle muljumist.

Laasimine (joon. I)

Ettevaatust! Kärpige ainult oksti õlgade kõrgusel või madalamal. Ärge lõigake kunagi oksti õlgadest kõrgemal. Jätke sellised tööd spetsialistile.

- Lõigake esimesel lõikel (pos 1) 1/3 ulatuses alumisse oksaosasse sisse.
- Lõigake siis teise lõikega (pos 2) kogu oks läbi. Kolmas lõige (pos 3) on ülalõige, millega eraldate oksa 2,5 kuni 5 cm kaugusel tüvest.

Kaldel saagimine (joon. K)

Kaldel saagimistõid tehes tuleb alati seista puutüvest kõrgemal (joon. K). Vähendage täieliku kontrolli säilitamiseks "läbisaagimise" momendil lõike lõpu poole survet ilma kettsaagi käepidemeid kindlast haardest vabastamata.

Ettevaatust!: vältige saeketi kokkupuudet maapinnaga.

Pärast lõikamise lõpetamist oodake saeketi seisumise enne sellelt kettsae eemaldamist. Enne ühe puu juurest teise juurde liikumist lülitage kettsae mootor alati välja.

10. Hooldus

Kui osutub vajalikuks ühendusjuhe asendada, siis peab seda teostama tootja või tema esindaja, et vältida ohutusega seonduvaid ohte.

Hoiatusjuhis! Enne kettsaega töötamist tuleb seade alati vooluvõrgust lahti ühendada!

- Hoidke mootori korpuse ventilatsioonivad alati puhta ja vabana. Ainult käesolevas käsitsusjuhendis kirjeldatud hooldustöid tohib teha ise. Kõik muud hooldustoimingud peab läbi viima meie klienteendindus.
- Saagi ei tohi mingil moel modifitseerida, sest siis pole seadme ohutus enam tagatud.
- Kui kettsaag hoolimata põhjalikust hooldusest ja korrashoiust korralikult ei tööta, laske see erialakäitise poolt ära parandada.

Ketimäärdeõli lisamine

Enne avamist puhastage õlimahuti kork (14), nii et mahutisse ei satuks mustust. Saega töötades kontrollige õlipaagi kuvalt (15) õlipaagi sisu. Seejärel sulgege kork (14) uuesti korralikult ja pühkige mahaloksunud õli ära.

Saeketi teritamine

Erialakaubanduses tehakse teie saekett kiiresti ja professionaalselt teravaks. Ketiteritusseadmeid saate ka erialakaubandusest, mille abil saate ise saeketti teritada. Järgige vastavat käsitsusjuhendit. Hoolitsege oma varustuse eest hästi. Hoidke oma tööriistad teravad ja puhtad, et saaks töötada hästi ning ohutult. Järgige hoolduseeskirju ja tööriista vahetamise juhiseid.

Teenindus-informatsioon

Tuleb silmas pidada, et antud toote puhul vajatakse kasutusalaalsele või loomulikule kulumisele alluvaid või kulumaterjalidena järgmisi osi.

Kuluosad*: Saekett, Juhtplaat, ketiõli, Süsiharjad, Künistugi

* ei sisaldu tingimata tarnekomplektis!

11. Ladustamine

- Kinnitage ketikaitse enne iga transportimist ja ladustamist.
- Ladustage seade kuivas kohas lastele kättesaamatul viisil.
- Kui seadet ei kasutata, hoidke seda nii, et volitamata isikud ei saaks seda käivitada.

Hoiatus!

Ärge hoidke seadet kaitsmata väljaspool või niiskes keskkonnas

12. Elektriühendus

Installeeritud elektrimootor on käitusvalmis kujul külge ühendatud. Ühendus vastab asjaomastele VDE ja DIN nõuetele. Kui osutub vajalikuks ühendusjuhe asendada, siis peab seda teostama tootja või tema esindaja, et vältida ohutusega seonduvaid ohte. Kliendipoolne võrguühendus ja kasutatav pikendusjuhe peavad vastama nendele eeskirjadele.

- Toode vastab standardi EN 61000-3-11 nõudmistele ja selle ühendamisel kehtivad eritingimused. See tähendab, et ei ole lubatud kasutamine mis tahes vabalt valitud ühenduskohas.
- Ebasoodsate võrgutingimuste korral võib seade põhjustada ajutisi pinge kõikumisi.
- Toode on ettenähtud kasutamiseks eranditult ühenduskohtades,
 - a) mis ei ületa maksimaalselt lubatud võrgutakistust „Z“ ($Z_{max.} = 0,294 \Omega$) või
 - b) mille võrgu voolutaluvus on 100 amprit iga faasi kohta.
- Teie kui kasutaja peate, vajadusel vastava energiavõttega konsulteerides, kindlaks tegema, et Teie ühenduskoht, kus Te toodet käitada soovite, vastaks ühele toodud nõudmistest, kas nõudmisele a) või nõudmisele b).

Tähtsad juhised

Mootor lülitub selle ülekoormamisel iseseisvalt välja. Pärast mahajahtumisaega (ajaliselt erinev) saab mootori jälle sisse lülitada.

Kahjustatud elektriühendusjuhe

Elektriühendusjuhtmetel tekivad sageli isolatsioonikahjustused.

Nende põhjusteks võivad olla:

- Survekohad, kui ühendusjuhtmed veetakse läbi akende või uksevahede.
- Murdekohad ühendusjuhtme asjatundmatu kinnitamise või vedamise tõttu.
- Sisselõikekohad ühendusjuhtmest ülesõitmise tõttu.
- Isolatsioonikahjustused seinapistikupesast väljarebimise tõttu.
- Praod isolatsiooni vananemise tõttu.

Sellisel kahjustunud elektriühendusjuhtmeid ei tohi kasutada ja need on isolatsioonikahjustuste tõttu eluohtlikud.

Kontrollige elektriühendusjuhtmed regulaarselt kahjustuste suhtes üle. Pidage silmas, et ülekontrollimisel pole ühendusjuhe vooluvõrku ühendatud.

Elektriühendusjuhtmed vastavad asjaomastele VDE ja DIN nõuetele.

Kasutage ainult tähisega H05VV-F ühendusjuhtmeid.

Ühenduskaablile trükitud tüübitähis on eeskirjaga kohustuslik.

Vahelduvvoolumootor

- Võrgupinge peab olema 230-240 V~.
- Kuni 25 m pikkused pikendusjuhtmed peavad olema ristlõikega 1,5 ruutmillimeetrit, üle 25 m pikkused vähemalt 2,5 ruutmillimeetrit.

Elektrialase varustuse ühendamist ja remonti tohib teostada ainult elektrispetsialist.

Küsimuste korra esitage palun järgmised andmed:

- mootori vooluliik
- masina tüübisildi andmed
- mootori tüübisildi andmed

13. Utiliseerimine ja taaskäitlus

Juhised pakendi kohta



Pakendusmaterjalid on taaskäideldavad. Palun utiliseerige pakendid keskkonnasõbralikult.

Juhised elektri- ja elektroonikaseadmete seadus (ElektroG) kohta



Elektri- ja elektroonikaseadmed ei kuulu olmeprügisse, vaid tuleb suunata eraldi kogumisse või utiliseerimisse!

- Vanad patareid või akud, mis pole püsivalt vana-seadmesse paigaldatud, tuleb enne äraandmist purustamata välja võtta! Nende utiliseerimist reguleeritakse patareiseadusega.
- Elektri- ja elektroonikaseadmete omanikud või kasutajad on seadusega kohustatud need kasutuse lõpus tagastama.
- Lõppkasutaja kannab omavastutust utiliseeritava vanaseadmel isikupõhiste andmete kustutamise eest!
- Läbikriipsutatud prügikonteineri sümbol tähendab, et vanu elektri- ja elektroonikaseadmeid ei tohi utiliseerida olmeprügi kaudu.
- Vanad elektri- ja elektroonikaseadmed saab järgmistes kohtades tasuta ära anda:
 - Avalik-õiguslikud utiliseerimis- või kogumispunktid (nt kommunaalsed toormejaamad)
 - Elektriseadmete müügipunktid (statsionaarsed ja online), kui edasimüüjad on tagasivõtmiseks kohustatud või pakuvad seda vabatahtlikult.
 - Kuni kolm vana elektriseadet seadmeliigi kohta maksimaalselt 25-sentimeetrise servapikkusega saate ilma tootjalt uut seadet soetamata talle tasuta ära anda või enda läheduses teise volitatud

kogumispunkti suunata.

- Tootja ja levitaja edasised täiendavad tagasivõtmistingimused saate teada vastavast klienditeenindusest.
- Tootja poolt eramajapidamise uue elektriseadme kohaletarnimise korral võib see anda lõppkasutaja järelepärimisel korralduse vana elektriseade tasuta ära viia. Võtke selleks ühendust tootja klienditeenindusega.
- Need ütlused kehtivad ainult seadmete kohta, mis installeeritakse ja müüakse Euroopa Liidu liikmesriikides ning alluvad Euroopa direktiivile 2012/19/EL. Riikides väljaspool Euroopa Liitu võivad kehtida vanade elektri- ja elektroonikaseadmete utiliseerimise kohta kõrvalekalduvad nõuded.

14. Rikete kõrvaldamine

Rike	Võimalik põhjus	Abinõu
Mootor ei tööta	Pole voolu	Kontrollige pistikupesa, kaablit ja pistikut voolutoite suhtes Kaabel kahjustatud: tuleb lasta erialakäitises remontida. Kiirremont (isoband jne) on rangelt keelatud Lüliti kahjustatud: tuleb lasta erialakäitises remontida
	ketipidur	Vt jaotist "Ketipidur" ja "Ketipiduri vabastamine"
	Süsiharjad ära kulunud	Lasta süsiharju erialakäitises remontida
Kett ei liigu	ketipidur	Kontrollige ketipidurit ja vajadusel vabastage
Ebapiisav löikevõimsus	Kett nüri Ketipinge Kett pole õigesti juhikus	Teritada ketti Pingutada ketti õigesti Paigutada ketti õigesti
Saagimine raskendatud Kett hüppab möögal	Ketipinge	Pingutada ketti õigesti
Saekett läheb kuumaks	Keti määrimine	Kontrollida õlitaset ja vajadusel lisada õli juurde Kontrollida keti määrimist

Simbolių ant įrenginio aiškinimas

	<p>Įspėjimas! nesilaikant nurodymų, kyla pavojus gyvybei, pavojus susižaloti arba apgadinti įrankį.</p>
	<p>Prieš eksploatacijos pradžią perskaitykite naudojimo instrukciją ir saugos nurodymus bei jų laikykitės!</p>
	<p>Visada užsidėkite apsauginius akinius ir apsauginį šalną, naudokite klausos apsaugą.</p>
	<p>Kai naudojate įrenginiu, visada avėkite apsauginius batus.</p>
	<p>Kai naudojate įrenginiu, visada avėkite neslidžius apsauginius batus su apsauga nuo įsijovimo.</p>
	<p>Svarbu naudoti apsauginius drabužius pėdoms, kojoms, rankoms ir žąstams.</p>
	<p>Kai tinklo kabelis pažeistas arba sutrūkęs, jį reikia iš karto atjungti nuo elektros srovės tiekimo šaltinio.</p>
	<p>II apsaugos klasė (dviguba izoliacija)</p>
	<p>Įspėjimas! Atatrankos pavojus (Kickback). Saugokitės grandininio pjūklo atatrankos ir venkite sąlyčio su bėgelio smaigaliu.</p>
	<p>Nenaudokite įrenginio viena ranka.</p>
	<p>Visada naudokite įrenginį abiem rankomis.</p>
	<p>Saugokite mašiną nuo lietaus. Įrenginys neturi būti drėgnas ir jo negalima eksploatuoti drėgnoje aplinkoje.</p>
	<p>Garantuotasis garso galios lygis</p>

Turinys:
Puslapis:

1.	Įvadas.....	203
2.	Įrenginio aprašymas (1 - 4 pav.).....	203
3.	Komplektacija.....	203
4.	Naudojimas pagal paskirtį.....	203
5.	Saugos nurodymai.....	204
6.	Techniniai duomenys.....	207
7.	Montavimas ir valdymas.....	207
8.	Eksploatacijos pradžia.....	208
9.	Darbo principas.....	209
10.	Techninė priežiūra.....	212
11.	Laikymas.....	213
12.	Elektros prijungimas.....	213
13.	Utilizavimas ir pakartotinis atgavimas.....	213
14.	Sutrikimų šalinimas.....	214
15.	Atitikties deklaracija.....	245

1. Įvadas

Gamintojas:

Scheppach GmbH
Günzburger Straße 69
D-89335 Ichenhausen

Gerbiamas kliente,

mes linkime Jums daug džiaugsmo ir didelės sėkmės dirbant su nauju įrenginiu.

Nuoroda:

Pagal galiojantį Atsakomybės už gaminį įstatymą šio įrenginio gamintojas neatsako už žalą, kuri atsiranda šiame įrenginyje arba dėl jo:

- netinkamai naudojant,
- nesilaikant naudojimo instrukcijos,
- remontuojant tretiesiems asmenims, neįgalotiems specialistams,
- montuojant ir keičiant neoriginalias atsargines dalis,
- naudojant ne pagal paskirtį.
- sugedus elektros įrangai, nesilaikant elektrai keliamai reikalavimų ir VDE nuostatų 0100, DIN 57113 / VDE0113.

Atkreipkite dėmesį:

Prieš montuodami ir pradėdami eksploatuoti perskaitykite visą naudojimo instrukcijos tekstą.

Ši naudojimo instrukcija turi Jums palengvinti susipažinti su Jūsų elektros įrankiu ir jo naudojimo pagal paskirtį galimybėmis.

Naudojimo instrukcijoje pateikiami nurodymai, kaip su elektriniu įrankiu dirbti saugiai, tinkamai ir ekonomiškai bei kaip išvengti pavojų, sutaupyti remonto išlaidų, sutrumpinti elektrinio įrankio prastovos laikus bei padidinti patikimumą ir pailginti eksploatavimo trukmę.

Be šioje naudojimo instrukcijoje pateiktų saugos nuostatų, būtinai privalote laikytis elektrinio įrankio eksploatavimui galiojančių taisyklių.

Laikykite naudojimo instrukciją plastikiniame maišelyje, apsaugoję nuo purvo ir drėgmės prie elektrinio įrankio. Prieš pradėdami dirbti, visi operatoriai ją privalo perskaityti ir jos atidžiai laikytis. Prie elektrinio įrankio leidžiama dirbti tik asmenims, instruktuotiems, kaip jį naudoti ir informuotiems apie su tuo susijusius pavojus. Būtina laikytis reikalaujamo amžiaus cenzo.

Be šioje naudojimo instrukcijoje pateiktų saugos nurodymų ir specialių Jūsų šalies reikalavimų, būtina laikytis medžio apdirbimo mašinų eksploatavimui visuotinai pripažintų technikos taisyklių.

Mes neatsakome už nelaimingus atsitikimus arba pažeidimus, atsiradusius nesilaikant šios instrukcijos ir saugos nurodymų.

2. Įrenginio aprašymas (1 - 4 pav.)

1. Rankena gale
2. Rankena priekyje
3. Priekinė rankų apsauga / grandinės stabdys
4. Pjūklo grandinė
5. Fiksavimo veržlė / SDS sistema
6. Žvaigždutės uždangalas
7. Pjovimo juosta (kreipiamasis bėgelis)
8. Galinė rankų apsauga
9. Tinklo kabelis
10. Atraminis dantis
11. Įjungimo blokuotė
12. Suveržimo įtaisas
13. Įj./išj. jungiklis
14. Alyvos uždarymo gaubtelis
15. Alyvos lygio indikatorius
16. Žvaigždutė
17. Kreipiamasis pirštas
18. Eksploatavimo rodmuo

3. Komplektacija

- Atidarykite pakuotę ir atsargiai išimkite įrenginį.
- Nuimkite pakavimo medžiagą ir ištraukite pakavimo / transportavimo fiksatorius (jei yra).
- Patikrinkite, ar komplekte viskas yra.
- Patikrinkite įrenginį ir priedus, ar transportuojant jie nebuvo pažeisti.
- Jei įmanoma, saugokite pakuotę, kol nepasibaigs garantinis laikotarpis.

⚠ DĖMESIO!

Įrenginys ir pakavimo medžiagos nėra vaikų žaislas! Vaikams draudžiama žaisti su plastikiniais maišeliais, plėvelėmis ir mažomis dalimis! Pavojus praryti ir uždusti!

- Elektrinis grandininis pjūklas
- Naudojimo nurodymai
- Grandinė
- Pjovimo juosta (grandinės kreipiamoji)
- Pjovimo juostos apsauginis apvalkalas

4. Naudojimas pagal paskirtį

Mašina atitinka galiojančią EB Mašinų direktyvą.

Prieš pradėdami dirbti, reikia sumontuoti visus mašinos apsauginius ir saugos įtaisus.

- Darbo zonoje operatorius yra atsakingas už trečiuosius asmenis.
- Mašina sukonstruota valdyti vienam asmeniui.
- Laikykitės visų saugos ir pavojų nuorodų ant mašinos.
- Ant mašinos turi būti visos saugos ir pavojų nuorodos bei jos turi būti įskaitomos.

- Naudokite tik techniškai nepriekaištingos būklės mašiną ir tik pagal paskirtį, atsižvelgdami į saugą ir pavojus bei laikydamiesi naudojimo instrukcijos!
- Ypač nedelsdami pašalinkite (paveskite pašalinti) sutrikimus, galinčius paveikti saugą!
- Laikykitės gamintojo saugos, darbo ir techninės priežiūros reikalavimų bei techniniuose duomenyse nurodytų matmenų.
- Būtinai laikykitės galiojančių nelaimingų atsitikimų prevencijos taisyklių ir kitų, visuotinai pripažintų saugumo technikos taisyklių.
- Mašiną leidžiama naudoti, techniškai prižiūrėti arba remontuoti tik kvalifikuotiems asmenims, kurie yra su tuo susipažinę ir informuoti apie pavojus. Atlikus savavališkas mašinos modifikacijas, už su tuo susijusią žalą gamintojas neatsako.
- Mašiną leidžiama naudoti tik su originaliais gamintojo priedais ir įrankiais.
- Bet koks kitoks naudojimas laikomas ne pagal paskirtį. Už dėl to patirtą žalą gamintojas neatsako. Rizika tenka vien tik naudotojui.
- Įrenginys nėra skirtas naudoti komerciniams, amatiniais arba pramoniniams tikslams.
- Jei nesate tikri, ar darbo sąlygos yra saugios, ar nesaugios, su mašina nedirbkite.
- Grandininis pjūklas skirtas medienai ir mažesniems medžiams, kurių skersmuo yra ne didesnis už grandinės juostos ilgį, pjaustyti.

Įspėjamoji nuoroda!

Prieš pradėdami eksploatuoti įrenginį, savo pačių saugumui užtikrinti atidžiai perskaitykite šį žinyną ir bendrąsias saugos nuorodas. Kai įrenginį perleidžiate tretiesiems asmenims, visada pridėkite šią naudojimo instrukciją.

5. Saugos nurodymai

Prieš dirbdami su šiuo įrankiu, perskaitykite visus nurodymus.

Įspėjimas: jei naudojate elektrinius įrankius, laikykitės toliau pateiktų pagrindinių saugos taisyklių, kad sumažintumėte gaisro, elektros smūgio ir asmenų sužalojimo riziką.

Bendrieji saugos nurodymai

- Prieš pradėdami dirbti su elektriniu grandininio pjūklų, gerai susipažinkite su visais valdymo elementais.
- Pasitreniruokite, kaip naudoti pjūklą (trumpinti apvalią medieną ant ožio) ir paprašykite, kad veikimą, veikimo principą, pjovimo technikas ir asmenines apsaugines priemones paaiškintų patyręs naudotojas arba specialistas.
- Kirsdami medžius, atsižvelkite į apsaugą nuo triukšmo ir vietos reikalavimus.

- Pagal vietos nuostatą gali reikėti patikrinti tinkamumą. Teiraukitės miškų administracijos skyriuje.

Bendrieji saugos nurodymai dėl elektrinių įrankių

⚠ ĮSPĖJIMAS Perskaitykite visus saugos nuorodas ir nurodymus.

Netinkamai laikantis saugos nuorodų ir nurodymų, galima patirti elektros šoką, gali kilti gaisras ir (arba) galima sunkiai susižaloti.

Išsaugokite visus saugos nurodymus ir instrukcijas ateičiai.

Saugos nuorodose naudojama sąvoka „Elektrinis įrankis“ susijusi su iš tinklo veikiančiais elektriniais įrankiais (su tinklo laidu) ir akumuliatoriniais elektriniais įrankiais (be tinklo laido).

1 Sauga darbo vietoje

- **Jūsų darbo zona turi būti švari ir gerai apšviesta.** Jei darbo zonos netvarkingos ir neapšviestos, gali įvykti nelaimingų atsitikimų.
- **Nedirbkite su elektriniu įrankiu potencialiai sprogiroje atmosferoje, kurioje yra degių skysčių, dujų arba dulkių.** Elektriniai įrankiai skleidžia kibirkštis, kurios gali uždegti dulkes arba garus.
- **Naudodami elektrinį įrankį, paprašykite, kad vaikai ir kiti asmenys, laikytųsi atstumo.** Nukreipus dėmesį, įrenginys gali tapti nevaldomas.

2 Elektros įrangos sauga

- **Elektrinio įrankio prijungimo kištukas turi tilpti į kištukinį lizdą. Jokiu būdu kištuko nemodifikuokite. Nenaudokite adapterinių kištukų kartu su įžemintais elektriniais įrankiais.** Esant nemodifikuotiems kištukams ir tinkamiems kištukiniams lizdams, mažėja elektros šoko pavojus.
- **Venkite kūno sąlyčio su įžemintais paviršiais, pvz., vamzdžiais, šildytuvais, viryklėmis ir šaldytuvais.** Kai Jūsų kūnas įžemintas, kyla didesnis elektros šoko pavojus.
- **Saugokite elektrinius įrankius nuo lietaus arba drėgmės.** Patekus į elektrinį įrankį vandens, didėja elektros smūgio pavojus.
- **Nenaudokite laido, norėdami už jo nešti ar pakabinti elektrinį įrankį arba iš kištukinio lizdo ištraukti kištuką. Saugokite laidą nuo karščio, alyvos, aštrių briaunų arba judančių įrenginio dalių.** Dėl pažeistų arba susipynusių laidų kyla didesnis elektros šoko pavojus.
- **Kai su elektriniu įrankiu dirbate lauke, naudokite tik išorinei sričiai skirtus ilginamuosius kabelius.** Naudojant išorinei sričiai tinkamą ilginamąjį laidą, sumažėja elektros smūgio rizika.

- **Jeigu elektrinio įrankio eksploatavimas drėgnoje aplinkoje yra neišvengiamas, naudokite apsauginį nebalanso srovės jungiklį.** Naudojant apsauginį nuotėkio srovės jungiklį, mažėja elektros smūgio pavojus. Naudokite apsauginį nebalanso srovės jungiklį su 30 mA arba mažesne grįžimo srove.

3 Asmenų sauga

- **Dirbdami su elektriniu įrankiu, būkite atidūs ir galvokite apie tai, ką darote. Nenaudokite elektrinio įrankio, kai esate pavargę arba veikiami narkotinių medžiagų, alkoholio arba medikamentų.** Jei naudodami elektrinį įrankį būsite neatidūs, galite rimtai susižaloti.
- **Naudokite asmenines apsaugines priemones ir visada užsidėkite apsauginius akinius.** Naudojant asmenines apsaugines priemones, pvz., kaukę nuo dulkių, neslidžius apsauginius batus, apsauginį šalną arba klausos apsaugą, priklausomai nuo elektrinio įrankio tipo ir naudojimo būdo, mažėja rizika susižaloti.
- **Stenkitės nepradėti eksploatuoti neplanuotai. Prieš prijungdami elektros srovės tiekimą ir (arba) akumuliatorių, įsitikinkite, kad elektrinis įrankis išjungtas.**
Jei nešdami elektrinį įrankį laikote pirštą ant elektrinio įrankio arba prie elektros srovės tinklo jungiate įjungtą įrenginį, gali įvykti nelaimingų atsitikimų.
- **Prieš įjungdami elektrinį įrankį, pašalinkite nustatymo įrankius arba atsuktuvą.** Įrankis arba raktas, kuris yra besisukančioje įrenginio dalyje, gali sužaloti.
- **Venkite nestandartinės kūno laikysenos. Stovėkite stabiliai ir visada išlaikykite pusiausvyrą.** Taip elektrinį įrankį galėsite geriau kontroliuoti netikėtose situacijose.
- **Vilkėkite tinkamus drabužius.** Nevilkėkite plačių drabužių ir nusiimkite papuošalus. Saugokite, kad plaukai, drabužiai ir pirštinės nepatektų arti judančių dalių. Laisvus drabužius, papuošalus arba ilgus plaukus gali pagriebti judančios dalys.
- **Jei galima sumontuoti dulkių išsiurbimo ir surinkimo įtaisus, įsitikinkite, kad jie yra prijungti ir tinkamai naudojami.** Naudojant dulkių nusiurbimo įtaisą, galima sumažinti dulkių keliamus pavojus.

⚠ **ISPĖJIMAS!** Eksploatuojant šis elektrinis įrankis sudaro elektromagnetinį lauką. Tam tikromis aplinkybėmis šis laukas gali veikti aktyvius arba pasyvius medicininius implantus. Norint sumažinti rimtų arba mirtinų sužalojimų pavojų, prieš naudojant elektrinį įtaisą, asmenims su mediciniais implantais rekomenduojame pasikonsultuoti su savo gydytoju arba medicininių implantų gamintoju.

4. Elektrinio įrankio naudojimas ir elgsena su juo

- **Neperkraukite įrenginio. Savo darbui naudokite tam skirtą elektrinį įrankį.** Su tinkamu elektriniu įrankiu nurodytame galios diapazone dirbsite geriau ir saugiau.
- **Nenaudokite elektrinio įrankio, kurio jungiklis sugedęs.** Elektrinis įrankis, kuris nebeįsijungia arba nebeišsijungia, yra pavojingas ir jį reikia sutaisyti.
- **Prieš nustatydami įrenginį, keisdami priedus arba prieš padėdami įrenginį į šalį, ištraukite kištuką iš kištukinio lizdo ir (arba) pašalinkite akumuliatorių.** Ši atsargumo priemonė saugo nuo neplanuoto elektrinio įrankio paleidimo.
- **Laikykite nenaudojamus elektrinius įrankius vaikams nepasiekiamoje vietoje. Neleiskite įrenginiu naudotis asmenims, kurie su šiuo įrenginiu nėra susipažinę arba neperskaitė šių nurodymų.**
Elektriniai įrankiai yra pavojingi, kai juos naudoja nepatyrę asmenys.
- **Krupščiai prižiūrėkite elektrinius įrankius. Patikrinkite, ar judančios dalys nepriekaištingai veikia ir nestringa, ar dalys nelūžusios ir nepažeistos, kad būtų neigiamai veikiamas elektrinio įrankio veikimas. Prieš naudodami įrenginį, pažeistas dalis patikėkite suremontuoti.** Daug nelaimingų atsitikimų įvyksta dėl blogai techniškai prižiūrimų elektrinių įrankių.
- **Stebėkite, kad pjaustytuvai būtų aštrūs ir švarūs.** Krupščiai prižiūrėti pjaustytuvai su aštriomis pjovimo briaunomis mažiau stringa ir juos lengviau valdyti.
- **Elektrinius įrankius, priedus, įstatomus įrankius ir t. t. naudokite pagal šiuos nurodymus. Tuo metu atsižvelkite į darbo sąlygas ir darbus, kuriuos reikia atlikti.** Naudojant elektrinius įrankius kitiems, o ne numatytiems tikslams, galimos pavojingos situacijos.

Servisas

- **Elektrinio prietaiso remontą patikėkite tik kvalifikuotam personalui ir tik naudojant originalias atsargines dalis.** Taip užtikrinsite elektrinio įrankio saugą.

Saugos nurodymai grandininiam pjūklams

- **Veikiant pjūklui, laikykite kūno dalis toliau nuo pjūklo grandinės. Prieš paleisdami pjūklą įsitikinkite, kad pjūklo grandinė neliečia jokių daiktų.** Dirbant su grandininio pjūklų, dėl neatidumo momento gali būti pagriebti grandininio pjūklo drabužiai arba kūno dalys.
- **Visada laikykite grandininį pjūklą dešiniąja ranka už galinės rankenos, o kairiąja ranka – už priekinės rankenos.** Tvirtai laikant grandininį pjūklą atvirkštinėje darbinėje padėtyje, didėja rizika susižaloti ir to daryti negalima.

- **Elektrinį įrankį laikykite už izoliuotų suėmimo paviršių, nes pjūklo grandinė gali prisiliesti prie savo tinklo kabelio.** Pjūklo grandinės kontaktas su įtampingąja linija metalinėse prietaiso dalyse gali sudaryti įtampą ir sukelti elektros smūgį.
- **Naudokite apsauginius akinius ir klausos apsaugą. Rekomenduojama naudoti kitą apsauginę įrangą galvai, rankoms, kojoms ir pėdoms.** Tinkami apsauginiai drabužiai mažina pavojų susižaloti dėl aplink skriejančių drožlinių medžiagų ir atsitiktinai prisiliesti prie pjūklo grandinės.
- **Nedirbkite su grandininio pjūkle ant medžio.** Eksploatuojant grandininį pjūklą ant medžio, kyla pavojus susižaloti.
- **Visada stovėkite stabiliai ir naudokite grandininį pjūklą tik tada, kai stovėsite ant tvirto, saugaus ir lygaus pagrindo.** Dėl slidaus pagrindo ir nestabilių stovėjimo paviršių, pvz., kopėčių, galima prarasti pusiausvyrą arba grandininis pjūklas gali tapti nevaldomas.
- **Pjaudami įtempio veikiamą šaką, turite tikėtis, kad ji spyruokliuos atgal.** Kai neliks įtempio medienos plaušienoje, įtempta šaka gali pataikyti į operatorių ir (arba) grandininis pjūklas gali tapti nevaldomas.
- **Būkite ypač atsargūs, kai pjaunate brūzgynus ir jaunus medžius.** Plona medžiaga gali įstrigti pjūklo grandinėje ir atsitrenkti į Jus arba Jūs galite prarasti pusiausvyrą.
- **Neškite išjungtą grandininį pjūklą už priekinės rankenos, pjūklo grandinę nusukite nuo savo kūno. Transportuodami ir laikydami grandininį pjūklą, visada uždėkite apsauginį uždangalą.** Kruopšti elgsena su grandininio pjūkle mažina netikėto prisilietimo prie veikiančios pjūklo grandinės tikimybę.
- **Laikykites tepimo, grandinės įtempimo ir priedų keitimo nurodymų.** Netinkamai įtempta arba sutepta grandinė gali arba trūkti, arba padidinti atatranks riziką.
Rankenos turi būti sausos, švarios ir ant jų neturi būti alyvos bei tepalo. Riebaluotos ar alyvuotos rankenos yra slidžios ir įrankis tampa nevaldomas.
- **Pjaukite tik medieną. Nenaudokite grandininio pjūklo darbams, kurie jis nėra skirtas – pavyzdys: nenaudokite grandininio pjūklo plastikui, mūrai arba statybinėms medžiagoms ne iš medžio pjauti.** Naudojant grandininį pjūklą paskirties neatitinkantiems darbams, galimos pavojingos situacijos.

Atatranks priežastys ir vengimas

Dėmesio: atatranka!

- Atatranka gali įvykti, kai kreipiamojo bėgelio smaigalys palies daiktą arba medieną įlinks ir pjūklo grandinė įstrigs pjūvyje.
- Susilietus su bėgelio smaigaliu kai kuriais atvejais gali sukelti netikėtą į galą nukreiptą reakciją, kurioje kreipiamasis bėgelis atsitrenks į viršų ir operatoriaus kryptimi.
- Grandininiam pjūklui įstrigus kreipiamojo bėgelio viršutinėje briaunoje, bėgelis gali būti stipriai nustumtas atgal operatoriaus kryptimi.
- Dėl kiekvienos iš šių reakcijų pjūklas gali tapti nevaldomas ir galima sunkiai susižaloti. Pasikliaukite tik grandininiam pjūkle sumontuotais saugos įtaisais.
- Būdami grandininio pjūklo naudotoju, turite imtis įvairių priemonių, kad galėtumėte dirbti be nelaimingų atsitikimų ir sužalojimų.

Atatranka yra netinkamo arba klaidingo elektrinio įrankio valdymo pasekmė. Jos galima išvengti tinkamomis atsargumo priemonėmis, kaip aprašyta toliau:

- Tvirtai laikykite pjūklą abiem rankomis, tuo tarpu nykščiais ir pirštais apgaubkite grandininio pjūklo rankenas (L pav.). Nustatykite savo kūną bei rankas į tokią padėtį, kurioje galite sulaukyti atatranks jėgas.
- Jei bus imtasi tinkamų priemonių, operatorius galės suvaldyti atatranks jėgas. Niekada nepaleiskite grandininio pjūklo.
- Venkite nestandartinės kūno laikysenos ir nepjaukite didesniame nei pečių aukštyje.
- Taip išvengsite netikėto prisilietimo prie bėgelių smaigalio ir galėsite geriau kontroliuoti grandininį pjūklą netikėtose situacijose.
- Visada naudokite gamintojo nurodytus atsarginius bėgelius ir pjūklo grandines.
- Dėl netinkamų atsarginių bėgelių ir pjūklo grandinių grandinė gali trūkti ir (arba) sukelti atatranką.
- Laikykites gamintojo pateiktų pjūklo grandinės galandimo ir techninės priežiūros nurodymų.
- Per žemi gylio ribotuvai didina polinkį į atatranką.

Kiti saugos nurodymai

- Nutieskite jungiamąjį laidą taip, kad pjaunant jis nebūtų pagriebtas šakų arba pan.
- Naudokite apsauginį nebalanso srovės jungiklį su 30 mA arba mažesne grįžimo srove.
- Kruopščiai laikykites šioje eksploatavimo instrukcijoje pateiktų techninės priežiūros, kontrolės ir aptarnavimo nurodymų.
- Pažeistus apsauginius įtaisus ir dalis turi tinkamai suremontuoti arba pakeisti mūsų techninės priežiūros centras, jei eksploatavimo instrukcijoje nenurodyta kitaip.

- Prieš pradėdami dirbti su elektriniu grandiniu pjūklų, gerai susipažinkite su visais valdymo elementais. Pasitreniruokite, kaip naudoti pjūklą (trumpinti apvalią medieną ant ožio) ir paprašykite, kad veikiama, veikimo principą, pjovimo technikas ir asmenines apsaugines priemones paaiškintų patyręs naudotojas arba specialistas.

6. Techniniai duomenys

Grandininio pjūklo pjovimo duomenys	
Pjovimo ilgis	44 cm
Pjovimo juostos ilgis	45,5 cm
Alyvos bako talpa	0,2 l
Alyvos tipas	Dėvėjimuisi atspari alyva
Pjūklo grandinės žingsnis	3/8"
Varančiųjų grandžių storis	1,27 mm
Pjūklo grandinės tipas	3/8,050x62DL
Varančiosios žvaigždutės dantų skaičius	7 x 9,525
Varančiosios žvaigždutės dantų žingsnis	3/8"
Grandinės stabdys	Taip
Kreipiamojo bėgelio tipas	AP18-62-507P
Pavara	
Variklis	230-240 V / 50 Hz
Vardinė variklio galia	2400 W
Maks. pjovimo greitis	15 m/s
Bendras svoris, kg	5 kg
Svoris be pjovimo juostos ir grandinės	4,3 kg

Pasilikame teisę atlikti techninius pakeitimus!

Triukšmo susidarymo duomenys, išmatuoti pagal tam tikrus standartus:

Garso slėgis L_{pA}	= 96,5 dB(A)
Matavimo neapibrėžtis K_{pA}	= 3 dB(A)
Garso galia L_{WA}	= 104,5 dB(A)
Matavimo neapibrėžtis K_{WA}	= 2,36 dB(A)
Garantuotas garso galios lygis L_{WA}	= 107 dB(A)

Naudokite klausos apsaugą.

Dėl triukšmo galima prarasti klausą.

Vibracija A_{hv} (rankena priekyje)	= 6,02 m/s ²
Vibracija A_{hv} (rankena gale)	= 6,55 m/s ²
Matavimo neapibrėžtis K_{pA}	= 1,5 m/s ²

- Deklaruojamoji vibracijų spinduliuotės emisijos vertė buvo išmatuota remiantis standartiniu bandymo metodu ir, norint palyginti elektrinį įrankį, ją galima naudoti su kitu.

- Nurodytą vibracijų spinduliuotės emisijos vertę taip pat galima naudoti pirmajam apkrovos vertinimui.

Įspėjimas:

- Tikrojo elektrinio įrankio naudojimo metu vibracijų spinduliuotės emisijos vertė gali skirtis nuo deklaruotos vertės, priklausomai nuo elektrinio įrankio naudojimo būdo.
- Pasistenkite, kad vibracija būtų kuo mažesnė. Priemonių, skirtų vibracijai apkrovai mažinti, pavyzdys yra pirštinių mūvėjimas naudojant įrankį ir darbo laiko apribojimas. Čia reikia atsižvelgti į visas darbinio ciklo dalis (pavyzdžiui, į laiką, kurį elektrinis įrankis buvo išjungtas, ir į tokį laiką, kada jis nors ir yra įjungtas, tačiau veikia be apkrovos).

7. Montavimas ir valdymas

Įspėjamoji nuoroda!

Visada užsidėkite apsauginius akinius, ausų apsaugus, apsaugines pirštines ir tvirtus darbinius drabužius!

Grandininį pjūklą naudokite tik su leidžiamais ilginaisiais kabeliais (su guminiu apvalkalu), nurodytu galios stipriu ir išorės sričiai leidžiamomis jungtimis, kurios tiktų pjūklo kištukui.

Grandininis pjūklas yra su saugos jungikliu. Jis veikia tik tada, kai viena ranka tuo pačiu metu aktyvinate įjungimo blokuotę (11) ir įj./išj. jungiklį (13).

Kai grandininis pjūklas neveikia, būtina išjungti grandinės stabdį su priekine rankų apsauga (3).

Montavimas

Kreipiamojo bėgelio ir grandinės montavimas (1, 2, 3 pav.)

Įspėjamoji nuoroda: jei pjūklas jau buvo prijungtas prie elektros srovės tiekimo šaltinio: Iš pradžių atskirkite įrenginį nuo elektros srovės tiekimo šaltinio. Atlikdami bet kokius darbus su pjūklų / prie jo, mūvėkite apsaugines pirštines.

Svarbi nuoroda: priekinė rankų apsauga (3) visada turi būti viršutinėje (vertikaloje) padėtyje (5 pav.).

Kreipiamasis bėgelis ir pjūklo grandinė pristatomi atskirai, taigi, nesumontuoti. Montuodami iš pradžių atlaisvinkite fiksavimo veržlę / SDS sistemą (5) ir tada nuimkite žvaigždutės uždangalą (6). Kreipiamasis pirštas (17) turi būti kreipiamosios viduryje.

Prireikus sureguliuokite grandinės įtempį fiksavimo veržlę / SDS sistema (5) (3 pav.).

Įspėjamoji nuoroda! Norint nesusižaloti aštriomis briaunomis, montuojant, įtempiant ir tikrinant grandinę, visada reikia mūvėti apsaugines pirštines!

Prieš montuodami kreipiamąjį bėgelį su pjūklo grandine, patikrinkite dantų pjovimo kryptį! Eigos kryptį rodo rodyklė ant žvaigždutės uždangalo (6). Norint nustatyti pjovimo kryptį, gali prireikti apsukti pjūklo grandinę (4).

Laikykite kreipiamąjį bėgelį (7) vertikaliai smaigaliu į viršų ir uždėkite pjūklo grandinę (4). Tuo tarpu reikia pradėti nuo kreipiamojo bėgelio smaigalio. Po to kreipiamasis bėgelis su pjūklo grandine montuojamas taip:

- Uždėkite kreipiamąjį bėgelį su pjūklo grandine ant žvaigždutės (16) ir kreipiamojo piršto (17).
- Kreipkite pjūklo grandinę aplink žvaigždutę (16) ir patikrinkite, ar grandinė yra taisyklingoje padėtyje (žr. 3 pav.).
- Uždėkite žvaigždutės uždangalą (6) viršuje ir atsargiai pritvirtinkite fiksavimo veržlę (5).

Dabar dar reikia tinkamai įtempti pjūklo grandinę.

Pjūklo grandinės įtempimas

Įspėjamoji nuoroda!

Atlikdami bet kokius darbus prie grandininio pjūklo, visada iš pradžių atskirkite įrenginį nuo elektros srovės tiekimo šaltinio!

Atlikdami bet kokius darbus prie grandinės, visada mūvėkite apsaugines pirštines!

- Pjūklo grandinė (4) būtinai turi būti kreipiamajame bėgelyje (7)!
- Sukite fiksavimo veržlę / SDS sistemą (5) pagal laikrodžio rodyklę (3 pav.), kol pjūklo grandinė bus tinkamai įtempta.
- Grandinė neturi būti įtempta per stipriai. Esant šal-toms oro sąlygoms, turi būti galima pakelti grandinę kreipiamojo bėgelio viduryje maždaug 5 mm.
- Esant šiltam orui, grandinė išsitempia ir tada yra laisvesnė. Kitaip kils pavojus, kad grandinė nukris nuo kreipiamojo bėgelio.
- Todėl prireikus ją reikia laiku įtempti.
- Jei buvo įtempta pašildyta pjūklo grandinė, darbų pabaigoje ją vėl reikia atlaisvinti. Nes kitaip, atvėsus pjūklo grandinei ir ją sutraukus, pjūklo grandinės įtempis taptų per didelis.
- Nauja pjūklo grandinė turi įeiti maždaug 5 minutes. Čia labai svarbus grandinės tepimas. Grandinei įėjus, reikia patikrinti grandinės įtempį ir prireikus jį sureguliuoti.

8. Eksploatacijos pradžia

Tiekiamos elektros srovės voltų skaičius ir srovės rūšis turi atitikti duomenis specifikacijų lentelėje.

Prieš pradėdami darbus, visada reikia patikrinti, ar grandininis pjūklas tinkamai veikia ir yra saugus eksploatuoti.

Taip pat patikrinkite, kad grandinė būtų gerai sutep-ta ir kad būtų pakankamai didelis alyvos lygis (žr. 4 pav.). Jei alyvos lygis yra maždaug 5 mm virš apatinės žymos, reikia papildyti alyvos. Jei alyvos lygis yra didesnis, galite pradėti darbus.

- Įjunkite grandininį pjūklą ir laikykite jį virš žemės. Grandininis pjūklas neturi liesti žemės. Saugumo sumetimais čia reikia išlaikyti ne mažesnę nei 20 cm atstumą. Jei pastebėsite daugiau alyvos žymių, tai reikš, kad grandinės tepimo sistema veikia tin-kamai. Jei alyvos žymių nepastebėsite, iš pradžių išvalykite alyvos išleidimo angą (2 pav., C) ir alyvos liniją. Prireikus kreipkitės į specializuotą įmonę. (Tačiau prieš tai perskaitykite atitinkamus nurody-mus, pateiktus skirsnyje „Grandinių tepimo priemo-nės papildymas“).
- Prireikus taip pat patikrinkite grandinės tepimą ir nukarimą (apie tai žr. skirsnį „Pjūklo grandinės įtempimas“).
- Patikrinkite, ar tinkamai veikia grandinės stabdys (apie tai taip pat žr. skirsnį „Grandinės stabdžio at-leidimas“).

Įjungimas

- Atleiskite grandinės stabdį (3), paspauskite įjungimo blokuotę (11) ir aktyvinkite įj./išj. jungiklį (13).
- Apatinį atraminio danties kumštelį (2 pav., J) pridėkite prie medienos. Pakelkite grandininį pjūklą už galinės rankenos (1) ir pjaukite medieną. Grandininį pjūklą šiek tiek pajudinkite į galą ir tada atraminį dantį pridėkite šiek tiek žemiau.
- Būkite atsargūs, esant suskaldytai medienai, nes medžio gabalai gali nutrūkti.

Dėmesio!

Įjungus, grandininis pjūklas iš karto veikia visu greičiu.

Išjungimas

- Norint išjungti, reikia atleisti įj./išj. jungiklį (13) ant galinės rankenos.
- Išjungus įj./išj. Jungikliu, grandininis pjūklas sustoja po 1 sekundės, stipriai kibirkščiuojant. Tačiau tai yra visiškai normalu ir neturi jokios įtakos tinkamam grandininio pjūklo veikimui.
- Baigę dirbti su grandiniu pjūklą: visada išvalykite pjūklo grandinę ir pjovimo juostą bei vėl uždėkite grandinės apsaugą.
- Suveikus grandinės stabdžiui, grandininis pjūklas iš karto išaktyvinamas

Eksplotavimo rodmens aiškinimas (18) (2 pav.)

Žalias šviesos diodas:

Žalias šviesos diodas šviečia, kai įrenginys eksploatuojamas.

9. Darbo principas

Pjūklo grandinės transportavimas

Prieš transportuodami grandininį pjūklą, visada iš kištukinio lizdo ištraukite tinklo kištuką ir virš bėgelio bei grandinės sumontuokite grandinės apsaugą. Jei grandininis pjūklas reikia atlikti kelis pjūvius, tarp pjūvių pjūklą reikia išjungti.

Ilginamasis kabelis

Galima naudoti tik ilginamąjį kabelį, kuris skirtas naudoti lauke. Kabelio skerspjūvis (maks. ilginamojo kabelio ilgis: 75 m) turi būti ne mažesnis nei 2,5 mm². Saugai užtikrinti ilginamasis kabelis turi baigtis kilpa, kuri krepiama ant korpuso suveržimo įtaisu (M pav.). Ilgesni nei 30 m ilginamieji kabeliai neigiamai veikia grandininio pjūklo galią.

Grandinės tepimas

Norint apsaugoti nuo per didelio dėvėjimosi, eksploatavimo metu pjūklo grandinę ir krepiamąjį bėgelį reikia tolygiai sutepti. Tepama automatiškai. Niekada nedirbkite nesuteptą grandinės. Kai grandinė juda sausa, per trumpą laiką bus pažeistas visas pjovimo įtaisas.

Todėl prieš darbų pradžią kaskart patikrinkite grandinės sutepimą ir alyvos lygį (4 pav.).

Nepradėkite eksploatuoti pjūklo, kai alyvos lygis yra žemiau žymos „Min.“.

- Min.: jei alyvos lygis indikatoriuje (15) yra tik 5 mm virš apatinės žymos, reikia papildyti alyvos.
- Maks.: pildykite alyvą, kol indikatoriuje (15) bus pasiektas didžiausias lygis.

Grandinės tepimo priemonė

Pjūklo grandinės ir krepiamojo bėgelio eksploatavimo trukmė iš esmės priklauso ir nuo naudojamos tepimo priemonės kokybės. Nenaudokite senos alyvos! Naudokite tik aplinkai draugišką tepimo priemonę. Grandinių tepimo priemonę leidžiama laikyti tik rezervuaruose, kurie atitinka tam tikras nuostatas.

Pjovimo juosta

Pjovimo juosta (7) ypač stipriai apkraunama prie smaigalio (nosies) ir apačioje. Norėdami išvengti vienpusio dėvėjimosi, kai galandate grandinę, pasukite krepiamąjį bėgelį.

Žvaigždutė

Žvaigždutė (16) apkraunama ypač stipriai. Jei ant dantų randate stiprių susidėvėjimo žymių, reikia pakeisti žvaigždutę. Susidėvėjus žvaigždutei, trumpėja pjūklo grandinės eksploatavimo trukmė. Žvaigždutę reikia pakeisti specializuotos prekybos vietoje arba tai turi padaryti specializuota įmonė.

Grandinės apsauga

Grandinės apsaugą reikia uždėti virš grandinės ir krepiamojo bėgelio iš karto baigus darbus bei transportuojant.

Grandinės stabdys

Įvykus grandinės atitrūkimas, iš karto suveikia grandinės stabdys (3) virš priekinės rankų apsaugos (3). Priekinė rankų apsauga (3) nugarine delno puse paspaudžiama į priekį. Taip grandinės stabdžiu grandininis pjūklas arba variklis sustabdomas per 0,15 s. (5 pav., H)

Grandinės stabdžio išjungimas (5 pav.)

Norint pjūklą vėl parengti darbui, pjūklo grandinę vėl reikia atblokuoti. Tam pjūklo grandinę iš pradžių išjunkite.

Tada atlenkite priekinę rankų apsaugą (3) į vertikalią pradinę padėtį, kol ji užsifiksuos (5 pav., I). Taip grandinės stabdys vėl veiks visa galia.

Grandininio pjūklo apsauga

Grandininio pjūklo negalima naudoti lyjant arba drėgnomis sąlygomis.

Įspėjamoji nuoroda: kai ilginamasis kabelis pažeistas, iš karto ištraukite kištuką iš kištukinio lizdo. N nedirbkite su pažeistu kabeliu.

- Patikrinkite grandininį pjūklą, ar jis nepažeistas. Prieš naudodami įrenginį iš naujo, kruopščiai patikrinkite apsauginius įtaisus arba galimai šiek tiek pažeistas dalis, ar jos nepriekaištingai ir pagal paskirtį veikia.
- Patikrinkite judančias dalis, ar jos tinkamai veikia.
- Visos dalys turi būti tinkamai sumontuotos ir atitikti visas sąlygas, kad būtų užtikrintas nepriekaištingas grandininio pjūklo eksploatavimas.
- Pažeistus saugos įtaisus ir dalis turi tinkamai suremontuoti arba pakeisti specializuota įmonė; išskyrus tuos atvejus, kai šioje naudojimo instrukcijoje pateikiamos kitos nuostatos.

Praktinio naudojimo nuorodos

Atatranka

Pjaudami išvengsite nelaimingų atsitikimų, jei pjausite ne kreipiamojo bėgelio smaigaliu, nes pjūklas staiga gali pašokti į viršų ir atgal.

Dirbdami pjūklą, visada naudokite visas apsaugines priemones ir tvirtus apsauginius drabužius.

Atatranka yra į viršų ir (arba) žemyn nukreiptas kreipiamojo bėgelio judesys, galintis pasitaikyti, kai pjūklas grandinės juostos smaigalys pataikys į kliūtį (daiktą).

Visada gerai užfiksuokite ruošinį. Ruošiniui įtvirtinti naudokite veržiklius. Taip grandininį pjūklą bus lengviau valdyti abiem rankomis.

Dėl atatrankos pjūklas taps nevaldomas. Toks pavojus ypač kyla atsilaisvinus arba atšipus pjūklo grandinei. Nepakankamai pagalandus grandinę, kyla atatrankos pavojus. Niekada nepjaukite didesniame nei pečių aukštyje.

Pjūklo praktinio naudojimo patarimai

Svarbios nuorodos

- Naudokite įrenginį tik medienai pjauti. Nepjaukite metalo, plastiko, mūro, statybinių medžiagų, kurios nėra iš medienos ir t. t.
- Kai pjūklas liečiasi su svetimkūniu, išjunkite variklį. Patikrinkite pjūklą ir prireikus jį suremontuokite.
- Apsaugokite grandinę nuo nešvarumų ir smėlio. Netgi dėl nedidelio nešvarumų kiekio grandinė gali greitai atšipti ir padidinti atatrankos pavojų.
- Prieš atlikdami sunkesnes užduotis, pradėkite treniruodamiesi pjauti mažesnius medžių kamienus, kad pajautumėte savo įrenginį.
- Kai pradėdate pjauti, spauskite grandininio pjūklo korpusą prie medžio kamieno.
- Leiskite, kad pjūklas dirbtų už Jus. Spauskite tik šiek tiek žemyn.
- Kad grandinei išėjus iš medžio, įrenginys netaptų nevaldomas, prieš pjovimo pabaigą pjūklo neturėtumėte spausti.

Kirsti medžius leidžiama tik turint atitinkamą išsilavinimą

Atsargiai! Atkreipkite dėmesį į nulūžusias arba nudžiūvusias šakas, kurios pjaunant gali nukristi žemyn ir stipriai sužaloti. Kai nežinote, kuria kryptimi nukris nukirstas medis, nepjaukite šalia pastatų arba elektros srovės linijų. Nedirbkite naktimis, nes tada blogiau matote, arba lyjant, sningant ar siaučiant audrai, nes medžių kritimo kryptis yra nenumatoma.

- Suplanuokite darbą su grandiniu pjūklą iš anksto.
- Darbo zona aplink medį turėtų būti laisva, kad stovėtumėte stabiliai.
-

- Pjaunant ant šlaito, mašinos operatorius visada turėtų stovėti aukštesniame darbo zonos lygmenyje, nes baigus kirsti medis matomai riedės arba slys žemyn.
- Atkreipkite dėmesį į nulūžusias arba nudžiūvusias šakas, kurios gali nukristi žemyn ir stipriai sužaloti.

Šios sąlygos gali turėti įtakos medžio kritimo kryptims:

- Vėjo kryptis ir greitis
- Medžio posvyris Dėl nelygios arba nuožulnios vietovės posvyris ne visada atpažįstamas. Nustatykite medžio posvyrį lotu arba gulsčiu.
- Tik vienoje pusėje augančios šakos (taigi ir svoris).
- Aplink esantys medžiai arba kliūtys

Jeigu tuo pačiu metu pjauna ir kerta du arba daugiau asmenų, atstumas tarp kertančių ir pjaunančių asmenų turi būti bent du kartus didesnis už kirstino medžio dvigubą aukštį. Kirsdami medžius atkreipkite dėmesį į tai, kad nekiltų pavojaus kitiems asmenims, nebūtų paliestos maitinimo linijos ir nebūtų padaryta kitokios materialinės žalos. Jeigu medis susiliejęs su maitinimo linija, tuomet iš karto reikia informuoti elektros tiekimo įmonę.

Atkreipkite dėmesį į sugadintas ir supuvusias medžio dalis. Jei stiebas supuvęs, jis gali staiga lūžti ir nukristi ant Jūsų. Įsitikinkite, kad būtų pakankamai vietos kertamam medžiui. Iki kito asmens arba kitų objektų išlaikykite 2 1/2 medžio ilgio atstumą. Variklio skleidžiamas garsas gali viršyti įspėjamuosius signalus.

Iš pjovimo vietos pašalinkite purvą, akmenis, nukritusią žievę, vinis, spaustukus ir vielą.

Neužtverkite evakuacijos kelio (A pav.).

Prieš kertant reikia suplanuoti evakuacijos kelią ir, jei reikia, jį atlaisvinti. Evakuacijos kelias turi vesti nuo tikėtinos kirtimo linijos į galą (A pav.).

1 padėtis: Evakuacijos kelias

2 padėtis: Medžio kritimo kryptis

Didelių medžių kirtimas – tik turint atitinkamą išsilavinimą (nuo 15 cm skersmens)

Dideliems medžiams kirsti naudojamas užpjovimo metodas. Tuo metu, atsižvelgiant į norimą kritimo kryptį, medžio šone išpjaunamas pleištas. Po to, kai kitoje medžio pusėje atliekamas kritimo pjūvis, medis krenta pleišto kryptimi.

Nuoroda: jei medžio šaknys yra didelės, prieš įpjauant reikėtų jas pašalinti. Jei pjūklas naudojamas šaknims nupjauti, pjūklo grandinė, kad ji neatšiltų, neturėtų liesti žemės.

Medžio užpjovimas ir kirtimas (B–C pav.)

- Stačiu kampu kirtimo kryptimi įpjaukite 1/3 gylio medžio skersmens įrantą. Iš pradžių padarykite apatinę horizontalią įrantą (B pav., 1 poz.). Taip darant antrą įrantą (B pav., 2 poz.) neištrigs pjūklas grandinė arba kreipiamasis bėgelis. Dabar pašalinkite išpjautą pleištą.
- Po to priešingoje medžio pusėje galite atlikti kirtimo pjūvį (B pav., 3 poz.). Tam pradėkite apie 5 cm virš įrantos vidurio. Kirtimo pjūvį darykite lygia-grečiai su horizontaliu kirtimo pjūviu. Kirtimo pjūvį (3 poz.) įpjaukite tik tiek, kad dar liktų pertvara (4 poz.) (kirtimo juostelė), kuri galėtų veikti kaip lankstas. Pertvara neleis, kad medis suktųsi ir nukristų klaidinga kryptimi. Neperpjaukite pertvaros.

Nuoroda: priartėjus kirtimo pjūviui prie pertvaros, medis turėtų pradėti kristi. Kai pasirodys, kad medis galimai krenta ne norima kryptimi arba linksta atgal ir stringa pjūklo grandinė, nutraukite kirtimo pjūvį ir pjūviui atidaryti bei medžiui perkelti į norimą kirtimo liniją naudokite medinius, plastikinius arba aliuminius pleištus.

Kai medis pradės kristi, pjūvio pjūklo grandinę pašalinkite iš pjūvio, išjunkite, padėkite ir suplanuotą evakuacijos keliu pasišalinkite iš pavojaus zonos. Atkreipkite dėmesį į krentančias šakas ir neužkliūkite.

- Atkreipkite dėmesį į požymius, kad medis pradės kristi: traškantys garsai, atsidarantis kirtimo pjūvis arba judesiai viršutinėse šakose.
- Norėdami išvengti sužalojimų, nepjaukite pjūklą iš dalies nukirstų medžių. Ypač atkreipkite dėmesį į iš dalies nukirstus medžius, kurie nėra atremti. Jei medis nukrenta ne iki galo, padėkite pjūklą į šalį ir padėkite, naudodami kabelio gervę, skryščius arba vilkiką.

Nukirsto medžio pjovimas (stiebo padalijimas)

Sąvoka „Stiebo padalijimas“ reiškia nukirsto medžio padalijimą į norimo dydžio stiebus.

Atsargiai! Nesistokite ant stiebo, kurį šiuo metu pjau-nate. Stiebas gali nuriedėti, Jūs neteksite pusiausvyros ir įrenginys taps nevaldomas. Niekada neatlikite pjovimo darbų ant nuožulnaus pagrindo. Stovėkite stabiliai ir tolygiai padalinkite savo kūno svorį abiemis pėdoms. Jei įmanoma, po stiebu turi būti pakišta šakų, sijų arba pleiščių ir jis turi būti atremtas.

Svarbios nuorodos

- Visada pjaukite tik vieną stiebą arba šaką.
- Būkite atsargūs pjaudami supleišėjusią medieną. Jūs gali pataikyti aštrios medžio dalelės.
- Pjaukite mažus stiebus arba šakas ant ožio. Pjau-nant stiebus, stiebo neturi laikyti kitas asmuo. Taip pat neužfiksuokite stiebo savo koja arba pėda.

- Nenaudokite pjūklo vietoms, kuriose yra tarpusa-vyje susipynę stiebai, šaknys ir kitos medžio dalys. Ištraukite stiebus į laisvą vietą ir iš pradžių paimkite atlaisvintus stiebus.

Įvairūs stiebo padalijimo pjūviai (D pav.)

Atsargiai! Jei pjūklas įstrigo į stiebą, neištraukite jo, naudodami jėgą. Įrenginys gali tapti nevaldomas ir tuo metu galite stipriai susižaloti ir (arba) pažeisti pjūklą. Sustabdykite pjūklą ir įkalkite į pjūvį plastikinį arba medinį pleištą, kol pjūklą galėsite lengvai ištraukti. Vėl paleiskite pjūklą ir vėl atsargiai pjaukite. Niekada nepaleiskite pjūklo, kai jis įstrigęs stiebe.

Pjūvis viršuje (E pav., 1 poz.)

Darykite viršutinį pjūvį stiebo viršuje ir tuo metu laiky-kite pjūklą prie stiebo. Darydami pjūvį viršuje, tik šiek spausdami žemyn.

Pjūvis apačioje (E pav., 2 poz.)

Darykite apatinį pjūvį stiebo apačioje ir tuo metu lai-kykite pjūklą viršutinę dalį prie stiebo. Darydami pjūvį apačioje, tik šiek spausdami į viršų. Tvirtai laikykite pjūklą, kad galėtumėte kontroliuoti įrenginį. Pjūklas spaudžiamas į galą (Jūsų kryptimi).

Atsargiai! Pjūviui apačioje niekada nelaikykite pjūklo atvirkščiai. Šioje padėtyje negalėsite valdyti įrengi-nio.

Pirmąjį pjūvį visada atlikite stiebo kompresijos pusė-je. Stiebo kompresijos pusė yra ten, kur susikoncen-truoja stiebo svorio slėgis.

Stiebo padalijimas be atramų (F pav.)

- Jei medžio stiebas tolygiai priglunda per visą ilgį, pjaunama iš viršaus (1 poz.).
- Žiūrėkite, kad nepjautumėte žemės.

Stiebo padalijimas, kai jis priglunda vienoje pu-sėje (G pav.)

- Kai medžio kamienas priglunda viename gale, pir-mąjį pjūvį (1 poz.) pjaukite iš apačios (1/3 stiebo skersmens), kad išvengtumėte atplaišų.
- Antrąjį pjūvį atlikite iš viršaus (2/3 skersmens) pir-mojo pjūvio aukštyje, kad išvengtumėte įstrigimo.

Stiebo padalijimas, kai jis priglunda abiejose pu-sėje (H pav.)

- Kai medžio kamienas priglunda abiejuose galuose, pirmąjį pjūvį (1 poz.) pjaukite iš viršaus (1/3 stiebo skersmens), kad išvengtumėte atplaišų.
- Antrąjį pjūvį atlikite iš apačios (2/3 skersmens) pir-mojo pjūvio aukštyje, kad išvengtumėte įstrigimo.

Šakų nupjovimas ir atrėmimas

Atsargiai! Visada atkreipkite dėmesį į tai, kad apsaugotumėte nuo atatrancos. Pjaudami šakas arba apipjaustydami, neleiskite, kad judanti grandinė kreipiamojo bėgelio smaigalyje niekada nesusiliestų su kitomis šakomis arba objektais. Dėl tokio sąlyčio galima sunkiai sužaloti.

Atsargiai! Norėdami nupjauti šakas arba atremti, niekada nelipkite į medį. Nelipkite ant kopėčių, pakylų ir t. t. Jūs galite netekti pusiausvyros ir įrenginys gali tapti nevaldomas.

Svarbios nuorodos

- Dirbkite lėtai ir laikykite pjūklą tvirtai abiem rankomis. Atkreipkite dėmesį į tai, kad stovėtumėte stabiliai ir išlaikytumėte pusiausvyrą.
- Atkreipkite dėmesį į atgal grįžtančias medžio dalis. Pjaudami mažas medžio dalis, būkite labai atsargūs. Lanksti medžiaga gali įstrigti pjūklo grandinėje ir spyruokliuoti į Jus arba Jūs galite prarasti pusiausvyrą.
- Atkreipkite dėmesį į atgal grįžtančias medžio dalis. Ypač tai galioja lenktoms arba apkrautoms šakoms. Kai medienos įtempis mažėja, stenkitės nesiliesti prie šakos arba pjūklo.
- Jūsų darbo zona turi būti laisva. Pašalinkite iš kelio šakas, kad už jų neužkliūtumėte.

Šakų pjaustymas (J pav.)

- Šakų pjaustymas reiškia šakų atskyrimą nuo nukirsto medžio.
- Palikite didesnes šakas gulėti po nukirstu medžiu ir dirbdami toliau naudokite jas kaip atramą.
- Pradėkite nukirsto medžio apačioje ir dirbkite viršūnės link. Vienu pjūviu augimo kryptimi pašalinkite mažesnes medžio dalis (rodyklės J pav.).
- Tuo metu atkreipkite dėmesį į tai, kad medį visada paliktumėte tarp savęs ir pjūklo.
- Pašalinkite didesnes, atremiančias šakas skirsnyje „Stiebo padalijimas be atramų“ nurodytais būdais.
- Šakas, kurias veikia įtempis, visada pjaukite iš apačios į viršų, kad išvengtumėte pjūklo įstrigimo.
- Mažas, laisvai kabančias medžio dalis visada pašalinkite pjūviu viršuje. Atliekant pjūvį apačioje, jos gali įkristi į pjūklą arba jį užstriginti.

Atrėmimas (I pav.)

Atsargiai! Atremkite tik šakas pečių aukštyje arba žemiau. Niekada nepjaukite šakų didesniame nei pečių aukštyje. Perleiskite tokius darbus specialistui.

- Pirmojo pjūvio metu (1 poz.) įpjaukite 1/3 apatinės šakos dalies.
- Tada antruoju pjūviu (2 poz.) perpjaukite šaką iki galo. Trečiasis pjūvis (3 poz.) yra pjūvis viršuje, kuriuo šaką 2,5–5 cm atskirsite nuo stiebo.
-

Pjovimas ant šlaito (K pav.)

Atlikdami pjovimo darbus ant šlaito, visada stovėkite virš medžio stiebo (K pav.). Kad „perpjovimo“ momentu išlaikytumėte visišką kontrolę, prieš pat pjovimo pabaigą sumažinkite prispaudimo slėgį, tačiau grandininio pjūklo rankenas tvirtai laikykite.

Atsargiai! Grandininis pjūklas turi neliesti žemės.

Atlikę pjūvį, prieš pašalindami iš ten grandininį pjūklą, palaukite, kol pjūklo grandinė sustos. Prieš pereidami iš vieno medžio prie kito, visada išjunkite grandininio pjūklo variklį.

10. Techninė priežiūra

Jeigu reikia pakeisti ilginamąjį laidą, tuomet tai privalo atlikti gamintojas arba jo atstovas, kad nekiltų pavojaus saugai.

Įspėjamoji nuoroda! Prieš atliekant bet kokius darbus prie grandininio pjūklo, visada iš pradžių atskirkite įrenginį nuo elektros srovės tiekimo šaltinio!

- Vėdinimo angos variklio korpuse visada turi būti švarios ir neuždengtos. Patiems leidžiama atlikti tik šioje naudojimo instrukcijoje aprašytus techninės priežiūros darbus. Visas kitas techninės priežiūros užduotis turi atlikti mūsų klientų aptarnavimo tarnyba.
- Niekaip nemodifikuokite pjūklo, nes nebebus užtikrinta įrenginio sauga.
- Jei nepaisant kruopščios priežiūros ir techninės priežiūros grandininis pjūklas vis tiek blogai veikia, paveskite jį suremontuoti specializuotai įmonei.

Grandinių alyvos papildymas

Prieš atidarydami išvalykite alyvos bako (14) uždarymo gaubtelį, kad į baką negalėtų patekti jokių nešvarumų. Dirbdami pjūklą, alyvos lygio indikatoriuje (15) patikrinkite alyvos bako turinį. Po to vėl gerai uždarykite uždarymo gaubtelį (14) ir nuvalykite galimai per kraštus išbėgusią alyvą.

Pjūklo grandinės galandimas

Jūsų pjūklo grandinės bus greitai ir kvalifikuotai išgaļsta specializuotos prekybos vietoje. Specializuotoje prekyboje taip pat galėsite įsigyti grandinės galandimo įtaisų, kuriais pjūklo grandinę galėsite pagaląsti patys. Laikykitės atitinkamos naudojimo instrukcijos. Kruopščiai prižiūrėkite savo įrenginius. Jūsų įrankiai turi būti aštrūs ir švarūs, kad būtų galima dirbti gerai ir saugiai.

Laikykitės techninės priežiūros reikalavimų ir įrankių keitimo nurodymų.

Techninės priežiūros informacija

Atkreipkite dėmesį į tai, kad šio gaminio toliau nurodytos dalys naudojant arba natūraliai dėvisi arba toliau nurodytų dalių reikia kaip vartojamųjų medžiagų. Greitai susidėvinčios dalys*: Pjūklo grandinė, Kreipiamasis bėgelis, Grandinių alyva, Angliniai šepetėliai, Atraminis dantis

* į komplektaciją privalomai neįeina!

11. Laikymas

- Prieš transportuodami ir laikydami, kaskart pritvirtinkite grandinės apsaugą.
- Laikykite įrenginį sausoje, vaikams nepasiekiamoje vietoje.
- Kai įrenginys nenaudojamas, laikykite jį taip, kad jo negalėtų paleisti neįgaliotas asmuo.

Įspėjimas!

Nelaikykite įrenginio neapsaugoję lauke arba drėgnoje aplinkoje.

12. Elektros prijungimas

Prijungtas elektros variklis yra parengtas naudoti. Jungtis atitinka tam tikras VDE ir DIN nuostatas. Jei gu reikia pakeisti ilginamąjį laidą, tuomet tai privalo atlikti gamintojas arba jo atstovas, kad nekiltų pavojaus saugai. Kliento tinklo jungtis ir naudojamas ilginamasis laidas turi atitikti šiuos reikalavimus.

- Gaminys atitinka standarto EN 61000-3-11 reikalavimus ir jam taikomos specialios prijungimo sąlygos. Tai reiškia, kad gaminį bet kokiame laisvai pasirinktame prijungimo taške naudoti draudžiama.
- Atsižvelgiant į nepalankias maitinimo šaltinio sąlygas gaminys gali sukelti laikiną įtampos svyravimą.
- Gaminys skirtas naudoti tik jungimo taškuose, kurie:
 - a) neviršija didžiausios leidžiamos maitinimo varžos „Z“ (Zmaks. = 0,294 Ω), arba
 - b) kurių maitinimo tinklo nuolatinis srovės tiekimo pajėgumas yra bent 100 A kiekvienai fazei.
- Kaip naudotojas turite užtikrinti, jei reikia pasikonsultavęs su elektros energiją tiekiančia įmone, kad prijungimo taškas, prie kurio norite prijungti įrenginį, atitinka vieną anksčiau nurodytų a) arba b) reikalavimų.

Svarbios nuorodos

Esant variklio perkrovai, jis išsijungia savaime. Jam atvėsus (trukmė skirtinga), variklį galima įjungti vėl.

Pažeistas elektros prijungimo laidas

Dažnai pažeidžiama elektros prijungimo laidų izoliacija.

To priežastys gali būti:

- prispaudimo vietos, kai prijungimo laidai nutiesiami pro langus arba durų plyšius;
- sulenkimo vietos netinkamai pritvirtinus arba nutiesus prijungimo laidą;
- įpjovimo vietos pervažiavus prijungimo laidą;
- izoliacijos pažeidimai išplėšus iš sieninio kištukinio lizdo;
- įtrūkimai dėl izoliacijos senėjimo.

Tokių pažeistų elektros prijungimo laidų negalima naudoti ir dėl pažeistos izoliacijos jie yra pavojingi gyvybei.

Reguliariai tikrinkite, ar elektros prijungimo laidai nepažeisti. Atkreipkite dėmesį į tai, kad tikrinant prijungimo laidas nekabotų ant elektros srovės tinklo. Elektros prijungimo laidai turi atitikti tam tikras VDE ir DIN nuostatas.

Naudokite prijungimo laidas, pažymėtus H05VV-F. Žyma tipo pavadinime prijungimo kabelyje yra privaloma.

Kintamosios srovės variklis

- Tinklo įtampa turi būti 230–240 V~.
- Ilginamųjų laidų iki 25 m ilgio skerspjūvis turi būti 1,5 kvadratinio milimetro (ilgesnių nei 25 m ilgio – min. 2,5 kvadratinio milimetro).

Prijungti ir remontuoti elektros įrangą leidžiama tik kvalifikuotam elektrikui.

Kilus klausimų, nurodykite tokius duomenis:

- variklio srovės rūšį;
- duomenis iš įrenginio specifikacijų lentelės.
- duomenis iš variklio specifikacijų lentelės.

13. Utilizavimas ir pakartotinis atgavimas

Pakavimo nuorodos



Pakavimo medžiagas galima perdirbti. Utilizuokite pakuotes, tausodami aplinką

Nuorodos dėl Elektros ir elektronikos prietaisų įstatymo (vok. ElektroG)



Panaudotų elektros ir elektronikos prietaisų negalima mesti į buitines atliekas, juos reikia surinkti ir utilizuoti atskirai!

- Panaudotas baterijas arba akumuliatorius, kurie nėra fiksuotai sumontuoti sename prietaise, prieš atiduodant reikia išimti jų nepažeidžiant! Toks utilizavimas sureguliuotas Baterijų įstatyme.
- Elektros bei elektronikos prietaisų savininkai ar naudotojai yra teisiškai įpareigoti juos grąžinti po

naudojimo.

- Galutinis naudotojas yra atsakingas už savo asmeninių duomenų ištrynimą iš utilizuojamo panaudoto įrenginio!
- Perbrauktos šiukšliadėžės simbolis reiškia, kad elektros ir elektronikos prietaisų negalima išmesti kartu su buitinėmis atliekomis.
- Elektros ir elektronikos prietaisus galima nemokamai grąžinti šiose vietose:
 - viešosiose atliekų šalinimo ar surinkimo vietose (pvz., savivaldybių pastatų kiemuose),
 - elektros prietaisų pardavimo vietose (stacionariose ir internetinėse), jei pardavėjai privalo juos priimti atgal arba tai padaryti siūlo savanoriškai.
 - Iki trijų vienos rūšies panaudotų elektros prietaisų, kurių krašto ilgis ne didesnis kaip 25 cm, galite nemokamai grąžinti gamintojui prieš tai neįsigydami naujo prietaiso iš gamintojo arba nuvežti į kitą įgaliotą surinkimo punktą savo vietovėje.
 - Dėl kitų papildomų gamintojų ir platintojų prekių priėmimo atgal sąlygų kreipkitės į atitinkamą klientų aptarnavimo tarnybą.

- Jei gamintojas pristato naują elektros prietaisą privačiam namų ūkiui, jis gali organizuoti nemokamą elektros prietaiso paėmimą galutinio naudotojo prašymu. Tam susisiekite su gamintojo klientų aptarnavimo tarnyba.
- Šie teiginiai galioja tik prietaisams, parduodamiems Europos Sąjungos šalyse, kurioms taikoma Europos direktyva 2012/19/ES. Europos Sąjungai nepriklausančiose šalyse gali būti taikomos kitokios panaudotų elektros ir elektronikos prietaisų utilizavimo nuostatos.

14. Sutrikimų šalinimas

Sutrikimas	Galima priežastis	Ką daryti?
Variklis neveikia	Nėra srovės	Patikrinkite elektros srovės tiekimo kištukinį lizdą, kabelį ir kištuką Pažeistas kabelis: Turi suremontuoti specializuota įmonė. Pagalbinis remontas (izoliacinė juosta ir t. t.) yra griežtai draudžiamas Pažeistas jungiklis: Turi suremontuoti specializuota įmonė
	Grandinės stabdys	Žr. skirsnį „Grandinės stabdys“ ir „Grandinės stabdžio išjungimas“
	Nusidėvėję angliniai šepetėliai	Anglinius šepetėlius paveskite pakeisti specializuotai įmonei
Grandinė nejuda	Grandinės stabdys	Patikrinkite grandinės stabdį ir prireikus jį išjunkite
Nepakankama pjovimo galia	Atšipusi grandinė Grandinės įtempis Grandinė nėra tinkamoje padėtyje kreipiamojoje	Pagaląskite grandinę Tinkamai įtempkite grandinę Tinkamai uždėkite grandinę
Sunku pjauti Grandinė nušoka nuo pjovimo juostos	Grandinės įtempis	Tinkamai įtempkite grandinę
Pjūklo grandinė įkaista	Grandininių tepimas	Patikrinkite alyvos lygį ir prireikus papildykite alyvos Patikrinkite grandinės tepimą

Simbolu, kas atrodas uz ierīces, skaidrojums

	<p>Brīdinājums! Neievērošanas gadījumā ir iespējamas briesmas dzīvībai, savainošanās risks vai instrumenta bojājums.</p>
	<p>Pirms lietošanas sākšanas izlasiet un ievērojiet lietošanas instrukciju un drošības norādījumus!</p>
	<p>Vienmēr valkājiet aizsargbrilles, ausu aizsargus un aizsargķiveri.</p>
	<p>Vienmēr lietojiet drošības cimdus, ja jūs izmantojat ierīci.</p>
	<p>Vienmēr, kad lietojat ierīci, valkājiet neslīdošus drošības apavus, kas pasargā no iegriezumiem.</p>
	<p>Svarīgi ir valkāt aizsargapģērbu pēdām, kājām, delnām un apakšdelmiem.</p>
	<p>Ja tīkla barošanas kabelis ir bojāts vai saplīsis, tas nekavējoties jāatvieno no elektroapgādes.</p>
	<p>Aizsardzības klase II (dubultā izolācija)</p>
	<p>Brīdinājums! Atsitiens risks (kickback). Sargieties no ķēdes zāģa atsitiens un nepieļaujiet kontaktu ar slīdes smaili.</p>
	<p>Nelietojiet ierīci ar vienu roku.</p>
	<p>Vienmēr lietojiet ierīci ar abām rokām.</p>
	<p>Nepakļaujiet ierīci lietus iedarbībai. Ierīce nedrīkst būt nedz mitra, nedz to nedrīkst lietot mitrā vidē.</p>
	<p>Garantētais skaņas jaudas līmenis</p>

Satura rādītājs:
Lappuse:

1.	Ievads	217
2.	Ierīces apraksts (1. - 4. att.).....	217
3.	Piegādes komplekts	217
4.	Noteikumiem atbilstoša lietošana	217
5.	Drošības norādījumi.....	218
6.	Tehniskie raksturlielumi.....	221
7.	Uzstādīšana un vadība	221
8.	Lietošanas sākšana	222
9.	Darba norādījumi	223
10.	Apkope	226
11.	Glabāšana	227
12.	Pieslēgšana elektrotīklam.....	227
13.	Utilizēšana un atkārtota izmantošana.....	227
14.	Traucējumu novēršana.....	228
15.	Atbilstības deklarācija	245

1. Ievads

Ražotājs:

Scheppach GmbH
Günzburger Straße 69
D-89335 Ichenhausen, Vācija

Godātais klient!

Vēlam prieku un izdošanos, strādājot ar šo jauno ierīci.

Norāde!

Šīs ierīces ražotājs saskaņā ar spēkā esošo likumu par ražotāja atbildību par ražojumu kvalitāti nav atbildīgs par zaudējumiem, kas rodas šai ierīcei vai šīs ierīces dēļ saistībā ar:

- nepareizu lietošanu,
- lietošanas instrukcijas neievērošanu,
- trešo personu, nepilnvarotu speciālistu veiktu remontu,
- neoriģinālo rezerves daļu montāžu un nomaiņu,
- noteikumiem neatbilstošu lietošanu,
- elektroiekārtas atteici, neievērojot elektrības noteikumus un VDE noteikumus 0100, DIN 57113/ VDE0113.

Ievērojiet!

Pirms montāžas un lietošanas sākšanas izlasiet visu lietošanas instrukcijas tekstu.

Šai lietošanas instrukcijai ir jāpalīdz jums iepazīt elektroinstrumentu un lietot tā noteikumiem atbilstošās izmantošanas iespējas.

Lietošanas instrukcijā ir sniegti svarīgi norādījumi par drošu, pareizu un ekonomisku darbu ar elektroinstrumentu, lai izvairītos no riskiem, ietaupītu remonta izdevumus, samazinātu dīkstāves laikus un palielinātu elektroinstrumenta uzticamību un darbību.

Papildus šīs lietošanas instrukcijas drošības noteikumiem noteikti jāievēro attiecīgajā valstī spēkā esošie noteikumi par elektroinstrumenta lietošanu.

Glabājiet lietošanas instrukciju pie elektroinstrumenta plastmasas maisiņā, sargājot no netīrumiem un mitruma. Pirms darba sākšanas tā jāizlasa un rūpīgi jāievēro ikvienam operatoram. Ar elektroinstrumentu drīkst strādāt tikai tās personas, kas pārzina elektroinstrumenta lietošanu un ir instruētas par riskiem, kas ir saistīti ar elektroinstrumenta lietošanu. Jāievēro noteiktais minimālais vecums.

Papildus šajā lietošanas instrukcijā sniegtajiem drošības norādījumiem un attiecīgās valsts īpašajiem noteikumiem jāievēro vispārāztītie tehnikas noteikumi par kokapstrādes iekārtu lietošanu.

Mēs neuzņemamies atbildību par nelaimes gadījumiem vai zaudējumiem, kas rodas, ja neņem vērā šo instrukciju un drošības norādījumus.

2. Ierīces apraksts (1. - 4. att.)

1. Aizmugurējais rokturis
2. Priekšējais rokturis
3. Priekšējais roku aizsargs / ķēdes bremze
4. Zāģa ķēde
5. Sprostuzgrieznis / SDS sistēma
6. Ķēdes zvaigznītes pārsegs
7. Asmens (vadsliede)
8. Aizmugurējais roku aizsargs
9. Tīkla barošanas kabelis
10. Robots atbalsts
11. Ieslēgšanas bloķēšanas mehānisms
12. Nostiepuma atslodzes palīgierīce
13. Ieslēgšanas / izslēgšanas slēdzis
14. Eļļas tvertnes noslēgvāciņš
15. Eļļas līmeņa indikācija
16. Ķēdes zvaigznīte
17. Vadošā tapa
18. Lietošanas indikācija

3. Piegādes komplekts

- Atveriet iepakojumu un uzmanīgi izņemiet ierīci.
- Noņemiet iepakojuma materiālu, kā arī iepakojuma un transportēšanas stiprinājumus (ja tādi ir).
- Pārbaudiet, vai piegādes komplekts ir pilnīgs.
- Pārbaudiet, vai ierīce un piederumi transportēšanas laikā nav bojāti.
- Ja iespējams, uzglabājiet iepakojumu līdz garantijas termiņa beigām.

⚠ IEVĒRĪBAI!

Ierīce un iepakojuma materiāls nav rotaļlietas! Bērni nedrīkst rotaļāties ar polimēru materiāla maisiņiem, plēvēm un sīkām detaļām! Pastāv norīšanas un nosmakšanas risks!

- Elektriskais ķēdes zāģis
- Lietošanas instrukcija
- Ķēde
- Asmens (ķēdes vadītājs)
- Asmens aizsargapvalks

4. Noteikumiem atbilstoša lietošana

Ierīce atbilst spēkā esošajai EK Mašīnu direktīvai.

Pirms darba sākuma visiem aizsargmehānismiem un drošības mehānismiem jābūt uzstādītiem uz ierīces.

- Operators darba zonā ir atbildīgs trešo personu priekšā.
- Ierīce ir izstrādāta vienas personas vadībai.
- Ievērojiet visus drošības norādījumus un bīstamības norādes uz ierīces.
- Uzturiet visus drošības norādījumus un bīstamības norādes uz ierīces pilnā skaitā salasāmā stāvoklī.

- Lietojiet ierīci tikai tehniski nevainojamā stāvoklī, kā arī atbilstoši noteikumiem, apzinoties drošības aspektus un iespējamus riskus, ievērojot lietošanas instrukciju!
- Nekavējoties novērsiet (lieciet novērst) īpaši traucējumus, kas var kaitēt drošībai!
- Jāievēro ražotāja drošības, darba un apkopes noteikumi, kā arī tehniskajos datos minētie izmēri.
- Jāievēro atbilstošie nelaimes gadījumu novēršanas noteikumi un citi vispāratzītie drošības tehnikas noteikumi.
- Ierīci drīkst lietot, apkopt vai labot tikai personas, kuras to pārzina, un ir instruētas par riskiem. Patvaļīga izmaiņu veikšana ierīcē izslēdz ražotāja atbildību par šādu darbību rezultātā izrietošajiem bojājumiem.
- Ierīci drīkst lietot tikai ar ražotāja oriģinālajiem piederumiem un oriģinālajiem instrumentiem.
- Jebkura lietošana, kas neatbilst šim mērķim, ir uzskatāma par noteikumiem neatbilstošu. Par šādu darbību rezultātā izrietošajiem bojājumiem ražotājs nav atbildīgs; risku uzņemas vienīgi pats lietotājs.
- Ierīci nedrīkst izmantot komerciāliem, amatnieciskiem vai rūpnieciskiem mērķiem.
- Ja neesat pārliecināts par to, vai kāds darba apstāklis ir drošs vai nedrošs, nestrādājiet ar ierīci.
- Ķēdes zāģis ir projektēts, lai zāģētu koksnī un mazus kokus, kuru diametrs nepārsniedz ķēdes asmens garumu.

Brīdinājuma norāde!

Pirms ierīces lietošanas sākšanas jūsu pašu drošībai rūpīgi izlasiet šo rokasgrāmatu un vispārējos drošības norādījumus. Nododot ierīci trešām personām, kopā ar to vienmēr nododiet arī šo lietošanas instrukciju.

5. Drošības norādījumi

Pirms darba sākšanas ar šo instrumentu izlasiet visas norādes.

Brīdinājums! Ja izmantojat elektroinstrumentus, jums vajadzētu ievērot turpmākos pamata piesardzības pasākumus, lai mazinātu ugunsgrēka, elektriskā trieciena un personu savainojumu risku.

Vispārīgie drošības norādījumi

- Pirms sākat strādāt ar elektrisko ķēdes zāģi, labi iepazīstieties ar visiem vadības elementiem.
- Vingrinieties, kā rīkoties ar zāģi (apaļo kokmateriālu sagarumošana uz stēķiem), un ļaujiet pieredzējušam lietotājam vai speciālistam paskaidrot ierīces darbību, darbības principu, zāģēšanas tehniku un individuālos aizsardzības līdzekļus.
- Ievērojiet trokšņaizsardzību un vietējos noteikumus meža ciršanas laikā.

- Vietējie noteikumi var prasīt veikt kvalifikācijas testu. Jautājiet mežu pārvaldē.

Elektroinstrumentu vispārējie drošības norādījumi

⚠ BRĪDINĀJUMS! Izlasiet visus drošības norādījumus un norādes.

Drošības norādījumu un norāžu neievērošana var izraisīt elektrisko triecienu, ugunsgrēku un/vai smagus savainojumus.

Uzglabājiet visus drošības norādījumus un norādes turpmākām uzziņām.

Drošības norādījumos izmantotais jēdziens “Elektroinstrumenti” attiecas uz elektroinstrumentiem, kurus darbina no elektrotīkla (ar tīkla barošanas kabeli), un uz elektroinstrumentiem, kurus darbina no akumulatora (bez tīkla barošanas kabeļa).

1 Darba vietas drošība

- **Uzturiet savu darba vietu tīru un labi apgaismotu.** Nekārtība vai neapgaismotas darba vietas var radīt nelaimes gadījumus.
- **Nedarbojieties ar elektroinstrumentu sprādzienbīstamā vidē, kurā atrodas viegli aizdedzināmi šķidrums, gāzes vai putekļi.** Elektroinstrumenti ģenerē dzirksteles, kas var aizdedzināt putekļus vai tvaikus.
- **Nelaidiet klāt bērņus un citas personas elektroinstrumenta lietošanas laikā.** Uzmanības novēršanas gadījumā jūs varat zaudēt kontroli pār ierīci.

2 Elektriskā drošība

- **Elektroinstrumenta kontaktspraudnim jāiederas kontaktligzdā. Kontaktspraudni nekādā veidā nedrīkst izmainīt. Neizmantojiet adaptera kontaktspraudņus kopā ar iezemētiem elektroinstrumentiem.** Neizmainīti kontaktspraudņi un piemērotas kontaktligzdas mazina elektriskā trieciena risku.
- **Nepieļaujiet fizisko kontaktu ar iezemētām virsmām, piem., caurulēm, apkures aprīkojumu, plītnīm un ledusskapjiem.** Pastāv paaugstināts elektriskā trieciena risks, ja jūsu ķermenis ir iezemēts.
- **Sargājiet elektroinstrumentus no lietus vai slapjuma.** Ūdens iekļūšana elektroinstrumentā palielina elektriskā trieciena risku.
- **Neizmantojiet kabeli citam nolūkam, lai pārnēsātu, uzkarinātu elektroinstrumentu vai atvienotu kontaktspraudni no kontaktligzdas. Sargājiet kabeli no karstuma, eļļas, asām malām vai kustīgām ierīces daļām.** Bojāti vai sapinušies vadi palielina elektriskā trieciena risku.

- **Kad darbojaties ar elektroinstrumentu ārpus telpām, izmantojiet tikai pagarinātāja kabeļus, kuri ir piemēroti arī darbiem ārpus telpām.** Darbiem ārpus telpām piemērota pagarinātāja kabeļa lietošana mazina elektriskā trieciena risku.
- **Ja elektroinstrumenta lietošana mitrā vidē nav novēršama, izmantojiet noplūdstrāvas aizsargslēdzi.** Noplūdstrāvas aizsargslēdža lietošana mazina elektriskā trieciena risku. Lietojiet noplūdstrāvas aizsargslēdzi ar atkrišanas strāvu 30 mA vai mazāku.

3 Personu drošība

- **Rīkojieties piesardzīgi un pievērsiet uzmanību tam, ko darāt, un prātīgi sāciet darbu ar elektroinstrumentu. Nelietojiet elektroinstrumentu, ja esat noguris vai atrodaties narkotisko vielu, alkohola vai medikamentu iespaidā.** Neuzmanības brīdis elektroinstrumenta lietošanas laikā var izraisīt nopietnus savainojumus.
- **Lietojiet individuālos aizsardzības līdzekļus un vienmēr uzlieciet aizsargbrilles.** Individuālo aizsardzības līdzekļu lietošana, piem., pretputekļu respirators, neslīdoši drošības apavi, aizsargķivere vai ausu aizsargi, atkarībā no elektroinstrumenta veida un izmantošanas, mazina savainojumu risku.
- **Nepieļaujiet nejaušu lietošanas sākšanu. Pārlicinieties, vai elektroinstrumenti ir izslēgti, pirms jūs to pievienojat pie elektroapgādes un/ vai akumulatora, to satverat vai pārnēsājat.** Ja elektroinstrumenta pārnēsāšanas laikā turat pirkstu uz slēdža vai ierīci ieslēgtā veidā pievienojat pie elektroapgādes, tad var notikt nelaimes gadījumi.
- **Pirms ieslēdzat elektroinstrumentu, noņemiet regulēšanas darbarīkus vai uzgriežņu atslēgas.** Instruments vai atslēga, kas atrodas rotējošā ierīces daļā, var radīt savainojumus.
- **Nepieļaujiet nedabiskas ķermeņa pozas. Ieņemiet stabilu pozīciju un vienmēr saglabājiet līdzsvaru.** Tādējādi jūs varat labāk kontrolēt elektroinstrumentu negaidītās situācijās.
- **Valkājiet piemērotu apģērbu.** Nevalkājiet platu apģērbu vai rotaslietas. Sargājiet matus, apģērbu un cimds no kustīgajām daļām. Kustīgās daļas var satvert vaļīgu apģērbu, rotaslietas vai garus matus.
- **Ja ir iespējams uzstādīt putekļu nosūkšanas iekārtas un putekļu uztveršanas iekārtas, pārlicinieties, vai tās ir pievienotas, un tiek pareizi izmantotas.** Putekļu nosūkšanas iekārtas izmantošana var mazināt bīstamību, ko rada putekļi.

△ Brīdinājums! Šis elektroinstruments darba laikā rada elektromagnētisko lauku. Šis lauks noteiktos apstākļos var traucēt aktīvo vai pasīvo medicīnisko implantu darbību. Lai mazinātu nopietnu vai nāvējošu savainojumu risku, personām ar medicīniskajiem implantiem pirms elektroinstrumenta lietošanas ieteicams konsultēties ar ārstu un ražotāju.

4. Elektroinstrumenta izmantošana un apkalpošana

- **Nepārslogojiet ierīci. Izmantojiet savā darbā šim nolūkam paredzētu elektroinstrumentu.** Ar piemēroto elektroinstrumentu jūs darbojaties labāk un drošāk norādītajā jaudas diapazonā.
- **Nelietojiet elektroinstrumentu, kuram ir bojāts slēdzis.** Elektroinstruments, kuru nav iespējams vairs ieslēgt vai izslēgt, ir bīstams, un tas ir jāsalabo.
- **Atvienojiet kontaktspraudni no kontaktligzdas un / vai noņemiet akumulatoru, pirms veicat ierīces regulējumus, nomaināt piederumus vai noliekat projām ierīci.** Šis piesardzības pasākums novērš elektroinstrumenta nejaušu palaišanu.
- **Elektroinstrumentus, ko nelietojat, uzglabājiet bērniem nepieejamā vietā. Neļaujiet lietot ierīci personām, kuras nepārzina šo ierīci vai nav izlasījušas šīs instrukcijas.** Elektroinstrumenti ir bīstami, ja tos lieto nepieredzējušas personas.
- **Rūpīgi kopiet elektroinstrumentus. Pārbaudiet, vai kustīgās daļas nevainojami darbojas un neiestrēgst, vai daļas nav salūzušas vai nav bojātas tā, ka ir traucēta elektroinstrumenta darbība. Pirms ierīces izmantošanas lieciet bojātās daļas salabot.** Daudzu nelaimes gadījumu cēlonis ir slikti apkopti elektroinstrumenti.
- **Uzturiet griezējinstrumentus asus un tīrus.** Rūpīgi kopti griezējinstrumenti ar asām griezējmalām mazāk iestrēgst un ir vieglāk vadāmi.
- **Izmantojiet elektroinstrumentus, piederumus, darbinstrumentus utt. atbilstoši šīm norādēm. Turklāt ņemiet vērā darba apstākļus un izpildāmo darbu.** Elektroinstrumenta lietošana citiem neparedzētiem lietošanas gadījumiem var radīt bīstamas situācijas.

Serviss

- **Uzticiet savu elektroinstrumentu labot tikai kvalificētiem speciālistiem un, izmantojot tikai oriģinālās rezerves daļas.** Tādējādi nodrošina to, ka būs saglabāta elektroinstrumenta drošība.

Drošības norādījumi attiecībā uz ķēdes zāģiem

- **Kad zāģis darbojas, sargiet visas ķermeņa daļas no zāģa ķēdes. Pirms zāģa iedarbināšanas pārliecinieties, vai zāģa ķēde nekam nepieskaras.** Strādājot ar ķēdes zāģi, neuzmanības brīdis var izraisīt to, ka zāģa ķēde aizķer apģērbu vai ķermeņa daļas.
- **Vienmēr turiet ķēdes zāģi ar labo roku aiz aizmugurējā roktura un ar kreiso roku aiz priekšējā roktura.** Ķēdes zāģa turēšana pretējā darba stājā palielina savainojumu risku, un to nedrīkst pielietot.
- **Turiet elektroinstrumentu aiz izolētajām satveršanas virsmām, jo zāģa ķēde var saskarties ar savu tīkla barošanas kabeli.** Zāģa ķēdes kontakts ar spriegumu vadošu līniju var pakļaut spriegumam ierīces metāla daļas un radīt elektrisko triecienu.
- **Lietojiet aizsargbrilles un ausu aizsargus. Ir iesakāms papildu aizsargaprīkojums galvai, delnām, kājām un pēdām.** Piemērots aizsargapģērbs mazina savainošanās risku, ko rada apkārt lidojošs skaidu materiāls un nejauša saskare ar zāģa ķēdi.
- **Nestrādājiet ar ķēdes zāģi, atrodoties kokā.** Ja lieto ķēdes zāģi, atrodoties kokā, pastāv savainošanās risks.
- **Vienmēr ievērojiet stabilu stāju un lietojiet ķēdes zāģi tikai tad, ja jūs atrodaties uz stingra, droša un līdzena pamata.** Slidenā pamatne vai nestabilas balsta virsmas, piem., uz kāpnēm var radīt līdzsvara zaudēšanu vai ķēdes zāģa kontroles zaudēšanu.
- **Zāģējot nospriegotu zaru, rēķinieties ar to, ka šis zars atlēks atpakaļ.** Ja spriegojums koksnes šķiedrās atbrīvojas, nospriegotais zars var trāpīt operatoram un / vai atņemt ķēdes zāģa kontroli.
- **Ievērojiet īpašu piesardzību, zāģējot pamežu un jaunus kokus.** Tievais materiāls var ieķerties zāģa ķēdē un atsisties pret jums vai izsist jūs no līdzsvara.
- **Pārnēsājiet ķēdes zāģi aiz priekšējā roktura izslēgtā stāvoklī ar zāģa ķēdi, kas vērsta prom no ķermeņa.** Transportējot vai uzglabājot ķēdes zāģi, vienmēr uzvelciet aizsargpārsegu. Rūpīga rīkošanās ar ķēdes zāģi mazina iespējamību nejauši saskarties ar zāģa ķēdi, kas darbojas.
- **Ievērojiet eļļošanas, ķēdes spriegojuma un piederumu nomaiņas norādes.** Nelietpratīgi nospriegota vai ieeļļota ķēde var vai nu saplīst, vai arī palielināt atsitienu risku.
Nodrošiniet, lai rokturi būtu sausi, tīri un nebūtu notraipīti ar eļļu un ziedi. Taukaini, eļļaini rokturi ir slideni, un rada kontroles zaudēšanu.
- **Zāģējiet tikai koksni. Neizmantojiet ķēdes zāģi darbiem, kuriem tas nav paredzēts. - Piemērs: Neizmantojiet ķēdes zāģi plastmasas, mūra vai būvmateriālu zāģēšanai, kas nav no koka.** Ķēdes zāģa izmantošana noteikumiem neatbilstošiem darbiem var radīt bīstamas situācijas.

Atsitienu iemesli un nepieļaušana

Ievērojam! Atsitiens!

- Atsitiens var rasties, ja vadslīdes smaile saskaras ar kādu priekšmetu vai ja koksne lokās un zāģa ķēde iestrēgst zāģējuma.
- Saskare ar slīdes smaili dažos gadījumos var radīt negaidītu uz aizmuguri vērstu reakciju, kad vadslīde tiek sist uz augšu un operatora virzienā.
- Zāģa ķēdes iestrēgšana pie vadslīdes augšējās malas var strauji atsist slīdi operatora virzienā.
- Katra šāda reakcija var radīt to, ka jūs zaudējat zāģa kontroli un iespējams smagi savainojaties. Nepaļaujieties vienīgi uz ķēdes zāģi iebūvētajiem drošības mehānismiem.
- Jums kā ķēdes zāģa lietotājam vajadzētu veikt dažādus pasākumus, lai varētu strādāt bez nelaimes gadījumiem un savainojumiem.

Atsitiens ir elektroinstrumenta nepareizas vai kļūdainas lietošanas sekas. To var novērst, izmantojot piemērotus piesardzības pasākumus, kā turpmāk aprakstīts:

- Turiet zāģi ar abām rokām, pie kam ar īkšķi un pirkstiem aptverot ķēdes zāģa rokturus (L att.). Novietojiet ķermeni un rokas tādā pozīcijā, kurā jūs varat izturēt atsitienu spēkus.
- Ja veic piemērotus pasākumus, operators var savaldīt atsitienu spēkus. Nekad neatlaidiet ķēdes zāģi.
- Nepieļaujiet neraksturīgu stāju un nezāģējiet virs plecu augstuma.
- Tādējādi novērš nejaušu saskari ar slīdes smaili un nodrošina ķēdes zāģa labāku kontroli negaidītās situācijās.
- Vienmēr izmantojiet ražotāja norādītās rezerves slīdes un zāģa ķēdes.
- Nepareizas rezerves slīdes un zāģa ķēdes var radīt ķēdes plīšanu un / vai atsitienu.
- Ievērojiet ražotāja norādes par asināšanu un zāģa ķēdes apkopi.
- Pārāk zemu izvietoti dziļuma ierobežotāji palielina atsitienu tendenci.

Papildu drošības norādījumi

- Izvietojiet savienošanas vadu tā, lai zari vai tamlīdzīgi priekšmeti zāģēšanas laikā to nesatvertu.
- Lietojiet noplūdstrāvas aizsargslēdzi ar atkrišanas strāvu 30 mA vai mazāku.
- Rūpīgi ievērojiet šajā lietošanas instrukcijā sniegtās apkopes, kontroles un servisa norādes.
- Bojāti aizsargmehānismi un daļas lietpratīgi jāsalabo vai jānomaina mūsu servisa centrā, ja lietošanas instrukcijā nav norādīts citādi.

- Pirms sākat strādāt ar elektrisko ķēdes zāģi, labi iepazīstieties ar visiem vadības elementiem. Vingrinieties, kā rīkoties ar zāģi (apaļo kokmateriālu sagarumošana uz steķiem), un ļaujiet pieredzējušam lietotājam vai speciālistam paskaidrot ierīces darbību, darbības principu, zāģēšanas tehniku un individuālos aizsardzības līdzekļus.

6. Tehniskie raksturlielumi

Ķēdes zāģa zāģēšanas parametri	
Griešanas garums	44 cm
Asmens garums	45,5 cm
Eļļas tvertnes tilpums	0,2 l
Eļļas tips	Nodilumizturīga eļļa
Zāģa ķēdes solis	3/8"
Piedziņas posmu biezums	1,27 mm
Zāģa ķēdes tips	3/8,050x62DL
Dzenošās ķēdes zvaigznītes zobu skaits	7 x 9,525
Dzenošās ķēdes zvaigznītes zobu solis	3/8"
Ķēdes bremze	Jā
Vadslīdes tips	AP18-62-507P
Piedziņa	
Motors	230-240 V / 50 Hz
Motora nominālā jauda	2400 W
Maks. zāģēšanas ātrums	15 m/s
Kopsvars	5 kg
Svars bez asmens un ķēdes	4,3 kg

Paturētas tiesības veikt tehniskas izmaiņas!

Skaņas intensitātes līmenis izmērīts saskaņā ar attiecīgajiem standartiem:

Skaņas spiediens L_{pA}	= 96,5 dB(A)
Mērījuma kļūda K_{pA}	= 3 dB(A)
Skaņas jauda L_{WA}	= 104,5 dB(A)
Mērījuma kļūda K_{WA}	= 2,36 dB(A)
Garantētais skaņas jaudas līmenis L_{WA}	= 107 dB(A)

Valkājiet ausu aizsargus.

Trokšņu iedarbība var izraisīt dzirdes zudumu.

Vibrācija	
A_{hv} (priekšējais rokturis)	= 6,02 m/s ²
Vibrācija	
A_{hv} (aizmugurējais rokturis)	= 6,55 m/s ²
Mērījuma kļūda K_{pA}	= 1,5 m/s ²

- Norādītā vibrācijas emisijas vērtība ir mērīta saskaņā ar standartizētu pārbaudes metodi un to var izmantot elektroierīces salīdzināšanai ar citām ierīcēm.

- Norādīto vibrācijas emisijas vērtību var izmantot arī slodzes sākotnējai novērtēšanai.

Brīdinājums!

- Vibrācijas emisijas vērtība var atšķirties no norādītās vērtības elektroinstrumenta faktiskās lietošanas laikā atkarībā elektroinstrumenta izmantošanas veida;
- Mēģiniet, cik vien iespējams, noturēt pēc iespējas mazāku vibrāciju radīto slodzi. Piemēram, vibrācijas slodzi var mazināt, ierīces lietošanas laikā valkājot cimdus un ierobežojot darba laiku ar darbarīku. Turklāt jāievēro visas darba cikla daļas (piemēram, laiki, kuros elektroinstrumenti ir izslēgti, un tādi, kad tas ir ieslēgts, bet darbojas bez slodzes).

7. Uzstādīšana un vadība

Brīdinājuma norāde!

Vienmēr lietojiet aizsargbrilles, ausu aizsargus, aizsargcimdus un stingras darba drēbes!

Izmantojiet ķēdes zāģi tikai ar norādītās jaudas atļautajiem pagarinātāja kabeļiem (ar gumijas apvalku) un ar pieslēgumiem, kas ir atļauti darbiem ārpus telpām un der zāģa kontaktspraudnim.

Ķēdes zāģis ir aprīkots ar bloķēšanas shēmu. Tas darbojas tikai tad, ja jūs ar vienu roku vienlaikus nospiežat ieslēgšanas bloķēšanas mehānismu (11) un ieslēgšanas / izslēgšanas slēdzi (13).

Ja ķēdes zāģis nedarbojas, tad ķēdes bremze jāatbrīvo ar priekšējo roku aizsargu (3).

Montāža

Vadslīdes un ķēdes piestiprināšana

(1., 2., 3. att.)

Brīdinājuma norāde! Ja zāģis jau bija pievienots pie elektroapgādes: vienmēr vispirms atvienojiet ierīci no elektroapgādes. Veicot jebkādus darbus ar zāģi / zāģim, lietojiet aizsargcimdus.

Svarīga norāde! Priekšējam roku aizsargam (3) vienmēr jābūt augšējā (vertikālā) pozīcijā (5. att.).

Vadslīdi un zāģa ķēdi piegādā atsevišķi, tātad neuzstādītā veidā. Montāžas laikā vispirms atskrūvējiet sprostuzgriezni / SDS sistēmu (5), un tad noņemiet ķēdes zvaigznītes pārsegu (6). Vadošai tapai (17) jāatrodas vadītīklas vidū.

Pēc vajadzības pierēgulējiet ķēdes spriegojumu ar sprostuzgriezni / SDS sistēmu (5) (3. att.).

Brīdinājuma norāde! Lai nepieļautu savainojumus, ko rada asas malas, ķēdes montāžas, spriegošanas un pārbaudes laikā vienmēr jālieto aizsargcimdi!

Pirms vadslīdes ar zāģa ķēdi montāžas pārbaudiet zobu zāģēšanas virzienu! Kustības virzienu parāda ar bultīņu uz ķēdes zvaigznītes pārsega (6).

Lai noteiktu zāģēšanas virzienu, var būt nepieciešams apgriezt otrādi zāģa ķēdi (4).

Turiet vadsliedi (7) vertikāli ar smaili uz augšu, un piestipriniet zāģa ķēdi (4), turklāt sāk pie vadsliedes smailes. Pēc tam uzstāda vadsliedi ar zāģa ķēdi:

- Piestipriniet vadsliedi ar zāģa ķēdi pie ķēdes zvaigznītes (16) un vadošās tapas (17).
- Vadiet zāģa ķēdi ap ķēdes zvaigznīti (16), un pārbaudiet, vai tā ir pareizi izvietota (sk. 3. att.).
- Piestipriniet augšā ķēdes zvaigznītes pārsegu (6), un uzmanīgi nostipriniet ar sprostuzgriezni (5).

Tagad vēl pareizi jānospriego zāģa ķēde.

Zāģa ķēdes spriegošana

Brīdinājuma norāde!

Veicot jebkādu darbu ķēdes zāģim, iepriekš atvienojiet ierīci no elektroapgādes!

Veicot jebkādu darbu ķēdei, vienmēr lietojiet aizsargcimdus!

- Zāģa ķēdei (4) noteikti jāatrodas vadsliedē (7)!
- Grieziet sprostuzgriezni / SDS sistēmu (5) pulksteņrādītāja virzienā (3. Att.), līdz zāģa ķēde ir pareizi nospriegota.
- Ķēde nedrīkst būt pārāk stipri nospriegota. Aukstos laika apstākļos jābūt iespējamam pacelt ķēdi vadsliedes vidū par apm. 5 mm.
- Siltos laika apstākļos ķēde izplešas, un tad tā kļūst vaļīgāka. Šajā gadījumā pastāv risks, ka ķēde novirzīsies no vadsliedes.
- Tādēļ pēc vajadzības tā savlaicīgi papildus jānospriego.
- Ja bija papildus nospriegota iesildīta zāģa ķēde, tā darba beigās atkārtoti jāpalaiž vaļīgāk. Jo citādi atdzišanas un ar to saistītās zāģa ķēdes savilkšanās gadījumā ķēdes spriegums kļūtu pārāk liels.
- Zāģa ķēdei jāpiestrādājas apm. 5 minūtes. Šajā gadījumā ķēdes eļļošana ir īpaši svarīga. Pēc piestrādes jāpārbauda ķēdes spriegums un, ja nepieciešams, jāpieregulē.

8. Lietošanas sākšana

Elektroapgādes voltāžai un strāvas veidam jāsakrīt ar norādēm datu plāksnītē.

Pirms darba sākuma vienmēr jāpārbauda ķēdes zāģa pienācīgā darbība un drošā lietošana.

Pārbaudiet arī to, vai ķēde ir labi saeļļota, un vai eļļas līmenis ir pietiekami augsts (sk. 4. att.). Ja eļļas līmenis atrodas apm. 5 mm virs apakšējās atzīmes, jāpapildina eļļa. Ja eļļas līmenis ir augstāks, varat sākt darbu.

- Ieslēdziet ķēdes zāģi un turiet virs pamatnes. Ķēdes zāģis nedrīkst skart pamatni. Drošības apsvērumu dēļ šajā gadījumā jāievēro minimālais atstatums 20 cm. Ja jūs atklājat eļļas pēdas, kuras palielinās, tas nozīmē, ka ķēdes eļļošanas sistēma pienācīgi darbojas. Ja jūs nevarat konstatēt nekādas eļļas pazīmes, vispirms notīriet eļļas izplūdes atveri (2. att., C) un eļļas vadu.

Ja nepieciešams vērsieties specializētā uzņēmumā. (Taču iepriekš izlasiet atbilstošās norādes sadaļā “Ķēdes smērvielas papildināšana”).

- Pēc vajadzības pārbaudiet arī ķēdes spriegumu un nokari (sk. par to sadaļu “Zāģa ķēdes spriegums”).
- Pārbaudiet ķēdes bremzes pienācīgu darbību (sk. par to arī sadaļu “Ķēdes bremzes atbrīvošana”).

Ieslēgšana

- Atbrīvojiet ķēdes bremzi (3), nospiediet ieslēgšanas bloķēšanas mehānismu (11) un nospiediet ieslēgšanas / izslēgšanas slēdzi (13).
- Pielieciet robotā atbalsta apakšējo zobu (2. att., J) pie koksnes. Paceliet ķēdes zāģi aiz aizmugurējā roktura (1), un iezāģējiet koksni. Pārvietojiet ķēdes zāģi mazliet uz aizmuguri, un tad pielieciet robotu atbalstu mazliet dziļāk.
- Esiet piesardzīgs ar saplaisājošu koksni, jo kokmateriāla gabali var noplīst.

Ievēribai!

Pēc ieslēgšanas ķēdes zāģis uzreiz darbojas ar maksimālo ātrumu.

Izslēgšana

- Lai izslēgtu, atlaidiet ieslēgšanas / izslēgšanas slēdzi (13) uz aizmugurējā roktura.
- Izslēdzot ar ieslēgšanas / izslēgšanas slēdzi, ķēdes zāģis apstājas pēc 1 sekundes ar spēcīgu dzirksteļu veidošanos. Tas ir pilnīgi normāli, un neietekmē ķēdes zāģa pienācīgo darbību.
- Pēc darba ar ķēdes zāģi: Vienmēr notīriet zāģa ķēdi un asmeni, un piestipriniet atpakaļ ķēdes aizsargu.
- Aktivizējot ķēdes bremzi, notiek ķēdes zāģa tūlītēja deaktivizēšana

Darbības indikācijas skaidrojums (18) (2. att.)

Zaļā gaismas diode:

Deg zaļā gaismas diode, kad ierīce darbojas.

9. Darba norādījumse

Ķēdes zāģa transportēšana

Pirms ķēdes zāģi drīkst transportēt, vienmēr atvienojiet tīkla kontaktspraudni no kontaktligzdas, un piestipriniet ķēdes aizsargu pāri slidei un ķēdei. Ja ar ķēdes zāģi jāizpilda vairāki zāģējumi, tad starp zāģējumiem zāģis jāizslēdz.

Pagarinātāja kabelis

Drīkst izmantot tikai pagarinātāja kabelus, kuri ir izstrādāti lietošanai ārpus telpām. Kabeļa šķērsgrīzumam (pagarinātāja kabeļa maks. garums: 75 m) jābūt vismaz 2,5 mm². Pagarinātāja kabelim drošības nolūkos jābeidzas ar cilpu, kuru izvada caur korpusa nostiepuma atslogošanas palīgierīci (M att.).

Pagarinātāja kabeli, kuru garums pārsniedz 30 m, nelabvēlīgi ietekmē ķēdes zāģa jaudu.

Ķēdes eļļošana

Lai pasargātu no nodiluma, zāģa ķēde un vadsliede lietošanas laikā vienmērīgi jāieeļļo. Eļļošana notiek automātiski. Nekad nestrādājiet bez ķēžu eļļošanas sistēmas. Ja ķēde darbojas sausā veidā, tad viss zāģēšanas mehānisms īsā laikā tiek nopietni bojāts.

Tādēļ pirms katra darba sākuma pārbaudiet ķēžu eļļošanas sistēmu un eļļas līmeni (4. att.).

Nesāciet lietot zāģi, ja eļļas līmenis atrodas zemāk par atzīmi "Min.".

- Min.: ja eļļas līmenis indikācijā (15) atrodas vairs tikai 5 mm virs apakšējās atzīmes, jāpapildina eļļa.
- Max.: uzpildiet eļļu, līdz būs sasniegts indikācijas (15) maksimālais līmenis.

Ķēžu smērviena

Zāģa ķēdes un vadsliedes ilgzturību lielā mērā nosaka arī izmantotas smērvienas kvalitāte. Nelietojiet nolietotu eļļu! Izmantojiet tikai ekoloģiski nekaitīgu smērvienas. Ķēžu smērvienas drīkst glabāt tikai tādās tvertnēs, kuras izpilda attiecīgās prasības.

Asmens

Asmens (7) tiek stipri noslogots īpaši pie smailis (izcīļņa) un apakšā. Lai nepieļautu vienpusēju nolietojumu, apgrieziet vadsliedi otrādi, kad asināt ķēdi.

Ķēdes zvaigznīte

Īpaši stipri tiek noslogota ķēdes zvaigznīte (16). Ja jūs zobiem atklājat dziļas nolietojuma pēdas, tad ķēdes zvaigznīte jānomaina. Nodilusi ķēdes zvaigznīte samazina zāģa ķēdes ilgzturību. Ķēdes zvaigznītes nomaiņa jāveic specializētā tirdzniecības uzņēmumā vai specializētā uzņēmumā.

Ķēdes aizsargs

Ķēdes aizsargs jāpiestiprina pāri ķēdei un vadslidei uzreiz pēc darba beigām un transportēšanas gadījumā.

Ķēdes bremze

Ja rodas zāģa atsitiens, notiek ķēdes bremzes aktivizēšana (3), izmantojot priekšējo roku aizsargu (3). Priekšējo roku aizsargu (3) spiež ar delnas ārējo virsmu uz priekšu. Tādējādi ar ķēdes bremzi apstādina ķēdes zāģi vai motoru 0,15 sek. laikā. (5. att. H).

Ķēdes bremzes atbrīvošana (5. att.)

Lai zāģi atkal sagatavotu darbam, atkārtoti jāatbrīvo zāģa ķēdes nosprostojums. Šim nolūkam vispirms izslēdziet ķēdes zāģi.

Tad atlociet atpakaļ priekšējo roku aizsargu (3) tā vertikālajā sākuma pozīcijā, līdz tas nofiksējas (5. att., I). Līdz ar to ķēdes bremze atkal ir pilnīgi darbaspējīga.

Ķēdes zāģa aizsargs

Ķēdes zāģi nedrīkst izmantot lietus laikā vai mitros apstākļos.

Brīdinājuma norāde! Ja pagarinātāja kabelis ir bojāts, nekavējoties atvienojiet kontaktspraudni no kontaktligzdas. Nedrīkst strādāt ar bojātu kabeli.

- Pārbaudiet, vai ķēdes zāģim nav bojājumu. Pirms ierīces atkārtotas lietošanas rūpīgi pārbaudiet, vai aizsargmehānismi vai iespējams mazliet bojātās daļas darbojas nevainojami un atbilstoši paredzētajam mērķim.
- Pārbaudiet kustīgo daļu pienācīgo darbību.
- Visām daļām jābūt pareizi uzstādītām, un jāizpilda visi nosacījumi, lai nodrošinātu nevainojamu ķēdes zāģa darbību.
- Bojātie drošības mehānismi un daļas pienācīgi jāsalabo vai jānomaina specializētā uzņēmumā; izņemot gadījumus, ja šajā lietošanas instrukcijā ir atrodams citādas prasības.

Norādes par praktisko lietošanu

Atsitiens

Jūs nepieļaujiet zāģēšanas nelaimes gadījumus, ja jūs nezāģējat ar vadsliedes smaili, jo tādā gadījumā zāģis var pēkšņi atlēkt uz augšu un atpakaļ.

Strādājot ar zāģi vienmēr lietojiet visu aizsargaprīkojumu un stingras darba drēbes.

Atsitiens ir uz augšu un / vai uz aizmuguri vērsta vadsliedes kustība, kura var rasties, ja zāģa ķēde ar asmens smaili saduras ar šķērsli (priekšmetu).

Vienmēr labi nostipriniet darba materiālu. Lietojiet iespīlēšanas mehānismus, lai noturētu darba materiālu. Tas atvieglo ķēdes zāģa drošo vadību ar abām rokām.

Atsitiens izraisa zāģa nekontrolētu darbību, šāds risks pastāv īpaši vaļīgai vai neasai zāģa ķēdei. Nepietiekami uzasināta ķēde palielina atsitienu risku. Nekad nezāģējiet virs plecu augstuma.

Padomi zāģa praktiskai lietošanai

Svarīgi norādījumi

- Izmantojiet ierīci vienīgi koksnes zāģēšanai. Neapstrādājiet metālu, plastmasu, mūri, būvniecības materiālu, kas nav no koka, utt.
- Izslēdziet motoru, ja zāģis nonāk saskarē ar kādu svešķermeni. Pārbaudiet zāģi, un, ja nepieciešams, salabojiet to.
- Sargiet ķēdi no netīrumiem un smiltīm. Pat nelieli netīrumu daudzumi var ātri notrulināt ķēdi un palielināt atsitienu reakcijas risku.
- Sāciet vingrināties, sazāģējot mazākus koka stumbrus, lai izjustu šīs ierīces darbību, pirms jūs sākat nopietnākus uzdevumus.
- Spiediet ķēdes zāģa korpusu pret koka stumbru, kad sākat zāģēšanu.
- Ļaujiet zāģim strādāt jums par labu. Izdariet tikai nelielu spiedienu uz leju.
- Lai pēc ķēdes izvades no koksnes, nezaudētu ierīces kontroli, jums nevajadzētu zāģējuma beigās izdarīt spiedienu uz zāģi.

Koku ciršana – tikai ar atbilstošu sagatavotību

Uzmanību! Ievērojiet nolūzušus vai atmirusus zarus, kuri zāģēšanas laikā var nokrist un izraisīt nopietnus savainojumus. Nezaģējiet ēku vai elektrolīniju tuvumā, ja nezināt kādā virzienā kritīs nocirstais koks. Nestrādājiet pa nakti, jo tad jūs slīktāk redzat, vai lietus, sniega vai vētras laikā, jo nav paredzams koka krišanas virziens.

- Iepriekš plānojiet darbu ar ķēdes zāģi.
- Darba zonai ap koku vajadzētu būt brīvai, lai jums būtu droša pozīcija.
- Veicot zāģēšanas darbus nogāzē, operatoram vienmēr vajadzētu uzturēties darba zonas augstāk izvietotajā plaknē, jo koks paredzami pēc nociršanas rīpos vai slīdēs uz leju.
- Ievērojiet nolūzušus vai nokaltušus zarus, kuri varētu nokrist un izraisīt nopietnus savainojumus.

Šādi apstākļi var ietekmēt koka krišanas virzienu:

- Vēja virziens un ātrums
- Koka slīpums. Slīpums ne vienmēr ir identificējams sakarā ar nelīdzenu vai stāvu teritoriju. Nosakiet koka slīpumu, izmantojot svērtēni vai līmeņrādi.
- Zaru augšana (un līdz ar to svars) tikai vienā pusē.
- Apkārt esoši koki vai šķēršļi

Ja zāģēšanu un ciršanu vienlaikus veic vairākas personas, tad atstatumam starp cērtošajām un zāģējošajām personām vajadzētu būt vismaz cērtamā koka dubultais augstums.

Koku ciršanas laikā jāuzmana, lai citas personas netiktu pakļautas riskam, netiktu trāpīts elektrolīnījām un netiktu izraisīti materiālie zaudējumi. Ja kāds koks nonāk saskarē ar elektrolīniju, tad nekavējoties par to jāziņo elektroapgādes uzņēmumam.

Ievērojiet sabojātās un sapuvušās stumbra daļas. Ja stubrs ir sapuvis, tas var pēkšņi salūzt un uzkrīst jums virsū. Pārlicinieties, vai ir pieejama pietiekama vieta cērtamajam kokam. Ievērojiet atstatumu 2 1/2 koka garumus līdz tuvākajai personai vai citiem objektiem. Motora troksnis var nomākt brīdinājuma saucienus.

Aizvāciet netīrumus, akmeņus, vaļīgo mizu, naglas, skavas un stiepli no zāģēšanas vietas.

Turiet brīvu evakuācijas ceļu (A att.)

Pirms ciršanas vajadzētu ielāņot evakuācijas ceļu un, ja nepieciešams, atbrīvot. Evakuācijas ceļam vajadzētu virzīties slīpi uz aizmuguri prom no sagaidāmās krišanas līnijas (A att.).

Pozīcija 1: Evakuācijas ceļš

Pozīcija 2: Koka krišanas virziens

Lielu koku ciršana - tikai ar atbilstošu sagatavotību (sākot ar 15 cm diametru)

Lielu koku ciršanai izmanto aizzāģējuma metodi. Turklāt atbilstoši vajadzīgajam krišanas virzienam sānos no koka izzāģē ķīli. Pēc tam, kad koka otrajā pusē bija veikts gāšanas zāģējums, koks krīt ķīļa virzienā.

Norāde! Ja kokam ir lielas balstsaknes, tās vajadzētu novākt, pirms veic ieroba iezāģējumu. Ja zāģi izmanto balstsakņu novākšanai, zāģa ķēdei nevajadzētu skart pamatni, lai notrulinātu ķēdi.

Koka aizzāģēšana un ciršana (B-C att.)

- Zāģējiet taisnā leņķī pret krišanas virzienu ierobu 1/3 dziļumā no koka diametra. Vispirms veiciet apakšējo horizontālo ieroba zāģējumu (B att., poz. 1). Tādējādi nepieļauj zāģa ķēdes vai vadslīdes iespiešanu, veidojot otro ieroba zāģējumu (B att., poz. 2). Tagad izvāciet izzāģēto ķīli.
- Pēc tam koka pretējā pusē varat izpildīt gāšanas zāģējumu (B att., poz. 3). Šim nolūkam pielieciet zāģi apm. 5 cm virs ieroba vidus. Izpildiet gāšanas zāģējumu paralēli horizontālajam ieroba zāģējumam. Iezāģējiet gāšanas zāģējumu (poz. 3) tikai tik dziļi, lai vēl paliktu tiltiņš (poz. 4) (gāšanas ribiņa), kas varētu darboties kā šarnīrs. Tiltiņš novērš to, ka koks griežas un krīt nepareizā virzienā. Nepārzāģējiet tiltiņu.

Norāde! Kad gāšanas zāģējums pietuvojas tiltiņam, kokam vajadzētu sākt krist. Ja rādās, ka koks iespējams nekritis vajadzīgajā virzienā vai atliecas atpakaļ un iespiež zāģa ķēdi, pārtrauciet gāšanas zāģējumu, zāģējuma atvēršanai un koka pārlikšanai vajadzīgajā krišanas līnijā izmantojiet koka, plastmasas vai alumīnija ķīļus.

Ja koks sāk krist, izņemiet ķēdes zāģi no zāģējuma, izslēdziet, nolieciet un atstājiet bīstamo zonu pa ietilpnoto evakuācijas ceļu. Ievērojiet nokrītošos zarus un nepaklūpiet.

- Ievērojiet pazīmes, kad koks sāk krist: Krakšķoši trokšņi, atverošais gāšanas zāģējums vai kustības augšējos zarus.
- Neizāģējiet daļēji nocirstos kokus ar šo zāģi, lai nepieļautu savainojumus. Uzmanieties no īpaši daļēji nocirstajiem kokiem, kuri nav atbalstīti. Ja koks pilnīgi nenokrīt, noņemiet zāģi un piepalīdziet, izmantojot trošu vinču, bloku ar āķi vai vilcēju.

Nocirsta koka zāģēšana (baļķa sadalīšana)

Jēdziens "baļķa sadalīšana" apzīmē nocirsta koka sadalīšanu baļķos ar attiecīgi vajadzīgu garumu.

Uzmanību! Nenostājieties uz baļķa, kuru šobrīd zāģējat. Baļķis varētu aizripot, un jūs zaudēsiet savu pozīciju un ierīces kontroli. Nekad neizpildiet zāģēšanas darbus uz stāvas pamatnes. Ievērojiet drošu pozīciju un ķermeņa svara vienmērīgu sadalījumu uz abām pēdām. Ja iespējams, zem baļķa vajadzētu būt paliktiem zariem, brusām vai ķīļiem un tam vajadzētu būt atbalstītam.

Svarīgi norādījumi

- Vienmēr zāģējiet tikai vienu baļķi vai zaru.
- Ievērojiet piesardzību, zāģējot sašķeltu koksni. Jums var trāpīt asas koksnes daļiņas.
- Zāģējiet mazus baļķus vai zarus uz steķiem. Zāģējot baļķus, neviena cita persona nedrīkst turēt baļķi. Nenostipriniet baļķi arī ar kāju vai pēdu.
- Neizmantojiet zāģi tajās vietās, kurās baļķi, saknes un citas stumbra daļas ir savstarpēji sapinušās. Izvelciet baļķus brīvā vietā, un turklāt vispirms paņemiet atbrīvotos baļķus.

Dažādi zāģējumi baļķa sadalīšanai (D. att.)

Uzmanību! Ja zāģis iestrēgst kādā baļķī, nevelciet to ārā ar spēku. Jūs varat zaudēt ierīces kontroli un turklāt gūt smagus savainojumus un / vai bojāt zāģi. Apturiet zāģi un iedzeniet plastmasas vai koka ķīli zāģējuma, līdz zāģis ir iespējams viegli izvilkt. Atkal iedarbiniet zāģi un atkārtoti uzmanīgi pielieciet pie zāģējuma. Nekad neiedarbiniet zāģi, ja tas ir iestrēdzis baļķī.

Augšējais zāģējums (E att., poz. 1)

Lai veiktu augšējo zāģējumu, pielieciet ierīci baļķa augšpusē un turklāt turiet zāģi pret baļķi. Veicot augšējo zāģējumu, izdariet tikai nelielu spiedienu uz leju.

Apakšējais zāģējums (E att., poz. 2)

Lai veiktu apakšējo zāģējumu, pielieciet ierīci baļķa apakšpusē un turklāt turiet zāģa augšpusi pret baļķi. Veicot apakšējo zāģējumu, izdariet tikai nelielu vilkšanu uz augšu.

Stingri turiet zāģi, lai varētu kontrolēt ierīci. Zāģis spiež uz leju (jūsu virzienā).

Uzmanību! Nekad neturiet zāģi otrādi apakšējā zāģējuma veikšanai. Šajā pozīcijā jūs nevarat kontrolēt ierīci.

Vienmēr izpildiet pirmo zāģējumu baļķa saspiešanas pusē. Baļķa saspiešanas puse ir tur, kur koncentrējas baļķa svara spiedienu.

Baļķa sadalīšana bez balstiem (F att.)

- Ja koka stumbra viss garums ir vienmērīgi izvietots, tad zāģē no augšas (poz. 1).
- Uzmanieties, lai neizāģētu pamatnē.

Baļķa sadalīšana, kas atbalstīts vienā pusē (G att.)

- Ja koka stumbrs vienā galā ir atbalstīts, izpildiet pirmo zāģējumu (poz. 1) no apakšpusē (1/3 no baļķa diametra), lai nepieļautu sašķelšanos.
- Otrā zāģējumu izpildiet no augšas (2/3 diametra) pirmā zāģējuma augstumā, lai nepieļautu iespiešanu.

Baļķa sadalīšana, kas atbalstīts abās pusēs (H att.)

- Ja koka stumbrs abos galos ir atbalstīts, izpildiet pirmo zāģējumu (poz. 1) no augšpusē (1/3 no baļķa diametra), lai nepieļautu sašķelšanos.
- Otrā zāģējumu izpildiet no apakšas (2/3 diametra) pirmā zāģējuma augstumā, lai nepieļautu iespiešanu.

Atzarošana un apgriešana

Uzmanību! Vienmēr sargieties un aizsargājieties pret atsitienu. Veicot atzarošanu vai zaru apgriešanu, nekad neļaujiet ķēdei, kas darbojas, vadslīdes smailē saskarties ar citiem zariem vai objektiem. Šāds kontakts var izraisīt nopietnus savainojumus.

Uzmanību! Nekad nekāpiet kokā, lai veiktu atzarošanu vai apgriešanu. Nestājieties uz kāpnēm, kāpņu laukumiņiem utt. Jūs varētu zaudēt līdzsvaru un ierīces kontroli.

Svarīgi norādījumi

- Strādājiet lēnām un noturiet zāģi ar abām rokām. Ievērojiet drošu stāvēšanas pozīciju un līdzsvaru.
- Uzmanieties no atpakaļ atlecošām stumbra daļām. Esiet ārkārtīgi uzmanīgs, zāģējot mazas stumbra daļas. Lokans materiāls var ieķerties zāģa ķēdē un atlēkt uz pretējo pusi vai izsist jūs no līdzsvara.
- Uzmanieties no atpakaļ atlecošām stumbra daļām. Tas īpaši attiecas uz saliektiem vai noslogotiem zariem. Nepieļaujiet saskari ar zaru vai zāģi, kad samazinās koksnes spriegojums.
- Uzturiet brīvu savu darba zonu. Atbrīvojiet ceļu no zariem, lai pār tiem nepaklūptu.

Atzarošana (J att.)

- Atzarošana nozīmē zaru atdalīšana no nocirstā koka.
- Atstājiet lielākos zarus zem nocirstā koka un izmantojiet tos kā balstu, kamēr jūs turpināt darbu.
- Sāciet nocirstā koka apakšdaļā un turpiniet darbu virzienā uz smaili. Noņemiet mazākās stumbra daļas, izpildot zāģējumu augšanas virzienā (bultiņas J att.).
- Turklāt uzmaniet, lai koku vienmēr atstātu starp sevi un zāģi.
- Novāciet lielākos, balstošos zarus, izmantojot sadaļā “Balņa sadalīšana bez balstiem” aprakstītās metodes.
- Zarus, kas ir nospriegoti, vienmēr zāģējiet no apakšas uz augšu, lai nepieļautu zāģa iestrēgšanu.
- Novāciet mazas brīvi karājošās stumbra daļas, vienmēr izpildot augšējo zāģējumu. Izpildot apakšējo zāģējumu, jūs varētu uzkrīst zāģim vai to iespiest.

Apgriešana (I att.)

Uzmanību! Apgrieziet zarus tikai plecu augstumā vai zemāk par plecu augstumu. Nekad nezāģējiet zarus virs plecu augstuma. Atstājiet šos darbus speciālistam.

- Izpildot pirmo zāģējumu (poz. 1), zāģējiet 1/3 apakšējā zara daļā.
- Tad ar otro zāģējumu (poz. 2) pilnīgi pārzāģējiet zaru. Trešais zāģējums (poz. 3) ir augšējais zāģējums, ar kuru jūs atdalāt zaru 2,5 līdz 5 cm balņa.

Zāģēšana nogāzē (K att.)

Veicot zāģēšanas darbus nogāzē, vienmēr stāviet augstāk par koka stumbru (K att.). Lai “nozāģēšanas” brīdī saglabātu pilnīgu kontroli, zāģējuma beigās samaziniet piespiešanas spēku, neatlaižot ķēdes zāģa rokturu satvērumu.

Uzmanību! Ķēdes zāģis nedrīkst skart pamatni.

Pēc zāģējuma pabeigšanas nogaidiet zāģa ķēdes apstādināto stāvokli, pirms tur noņem ķēdes zāģi. Vienmēr izslēdziet ķēdes zāģa motoru, pirms no viena koka pāriet pie nākamā.

10. Apkope

Ja ir nepieciešama savienošanas vada nomaiņa, tad tā jāizpilda ražotājam vai tā pārstāvim, lai nepieļautu drošības apdraudējumus.

Brīdinājuma norāde! Pirms jebkādiem darbiem ķēdes zāģim, iepriekš jāatvieno ierīce no elektroapgādes!

- Vienmēr uzturiet motora korpusa ventilācijas spraugas tīras un brīvas. Pašiem drīkst izpildīt tikai šajā lietošanas instrukcijā aprakstītos apkopes darbus. Visi pārējie apkopes uzdevumi jāveic mūsu klientu servisam.
- Zāģi nekādā veidā nedrīkst izmainīt, jo tad vairs nebūs garantēta ierīces drošība.
- Ja ķēdes zāģis, neskatoties uz rūpīgu kopšanu un apkopi, kādreiz tomēr nedarbojas pareizi, lieciet to salabot specializētajā uzņēmumā.

Ķēdes smērēļļas papildināšana

Notīriet eļļas tvertnes noslēgvāciņu (14) pirms atvēršanas, lai piesārņojumi nevarētu iekļūt tvertnē. Strādājot ar zāģi, pārbaudiet eļļas tvertnes saturu eļļas līmeņrādīt (15). Pēc tam atkal labi noslēdziet noslēgvāciņu (14) un noslaukiet iespējami pārlījušo eļļu.

Zāģa ķēdes asināšana

Šo zāģa ķēdi ātri un profesionāli pārslīpēs specializētā tirdzniecības uzņēmumā. Jūs saņemsiet specializētā tirdzniecības uzņēmumā arī palīgierīces ķēdes asināšanai, ar kurām jūs pats varēsiet asināt zāģa ķēdi. Ievērojiet atbilstošo lietošanas instrukciju. Rūpīgi kopiet šos instrumentus. Uzturiet šos instrumentus asus un tīrus, lai darbs veiktos labāk un drošāk. Ievērojiet apkopes noteikumus un instrumentu nomaiņas norādes.

Servisa informācija

Jāievēro, ka šim ražojumam šādas daļas ir pakļautas lietošanas vai dabiskajam nodilumam, vai šādas daļas ir nepieciešamas kā patērējamie materiāli. Nodilstošās detaļas*: Zāģa ķēde, Vadsliede, Ķēdes eļļa, Ogles sukas, Robots atbalsts

* nav obligāti iekļauts piegādes komplektā!

11. Glabāšana

- Pirms katras transportēšanas un katras glabāšanas reizes nostipriniet ķēdes aizsargu.
- Glabājiet ierīci sausā un bērniem nepieejamā vietā.
- Ja ierīci nelieto, glabājiet to tā, lai nepilnvarotas personas to nevarētu iedarbināt.

Brīdinājums!

Neglabājiet ierīci neaizsargātā veidā ārpus telpām vai mitrā vidē

12. Pieslēgšana elektrotīklam

Uzstādītais elektromotors ir pievienots darbam gatavā veidā. Pieslēgums atbilst attiecīgajiem VDE un DIN noteikumiem. Ja ir nepieciešama savienošanas vada nomaiņa, tad tā jāizpilda ražotājam vai tā pārstāvim, lai nepieļautu drošības apdraudējumus. Klienta elektrotīkla pieslēgumam un izmantotajam pagarinātājam jāatbilst šiem noteikumiem.

- Šis produkts atbilst EN 61000-3-11 prasībām un ir pakļauts īpašiem savienojuma nosacījumiem. Tas nozīmē, ka produkta izmantošana brīvi izvēlēta savienojuma vietā ir aizliegta.
- Ja nav nodrošināti atbilstoši nosacījumi strāvas padevē, produkts var likt spriegumam būt īslaicīgi nevienmērīgam.
- Šis produkts ir paredzēts lietošanai tikai savienojuma vietās,
 - a) kuras nepārsniedz maksimāli pieļaujamo piegādes pilno pretestību „Z” (Zmaks. = 0,294 Ω), vai
 - b) kurās ir nepārtraukts maģistrāles strāvas padeves apjoms vismaz 100 A uz fāzi.
- Kā lietotājam, Jums, sazinoties ar elektrības nodrošināšanas uzņēmumu, ja nepieciešams, ir jānodrošina, ka savienojuma vieta, kurā vēlaties pievienot produktu, atbilst vienai no divām prasībām - a) vai b), kas aprakstītas augstāk.

Svarīgi norādījumi

Motora pārslodzes gadījumā tas pats izslēdzas. Pēc atdzišanas (laiks var būt atšķirīgs) motoru var atkārtoti ieslēgt.

Bojāts elektropieslēguma vads

Elektropieslēguma vadiem bieži rodas izolācijas bojājumi.

To iemesli var būt šādi:

- saspiešanas vietas, ja pieslēguma vadi stiepjas caur logu vai durvju ailu;
- pārlocījuma vietas pieslēguma vada nepareizas nostiprināšanas vai izvietojuma dēļ;
- griezuma vietas pieslēguma vada pārbraukšanas dēļ;

- izolācijas bojājumi, izraujot no sienas kontaktligzdas;
 - plaisas izolācijas novecošanās dēļ.
- Šādus bojātus elektropieslēguma vadus nedrīkst izmantot, un izolācijas bojājumu dēļ tie ir bīstami dzīvībai.

Regulāri pārbaudiet savienošanas vadus, vai tiem nav bojājumu. Ievērojiet, lai pārbaudes laikā pieslēguma vads nebūtu pievienots elektrotīklam.

Elektropieslēguma vadiem jāatbilst attiecīgajiem VDE un DIN noteikumiem.

Izmantojiet tikai pieslēguma vadus ar marķējumu H05VV-F.

Tipa marķējuma uzdrukātais teksts uz savienošanas vada ir obligāts.

Mainstrāvas motors

- Tīkla spriegumam jābūt 230-240 V~.
- Pagarinātāja vadiem līdz 25 m garumam jābūt 1,5 kvadrātmilimetru šķērsgrīzumam, bet kuru garums pārsniedz 25 m, jābūt vismaz 2,5 kvadrātmilimetru šķērsgrīzumam.

Elektroiekārtas pieslēgumus un labošanas darbus drīkst veikt tikai kvalificēts elektriķis.

Jautājumu gadījumā norādiet šādus datus:

- motora strāvas veids;
- ierīces datu plāksnītē norādītie dati;
- motora datu plāksnītē norādītie dati.

13. Utilizēšana un atkārtota izmantošana

Norādes par iepakojumu



Iepakojuma materiāli ir pārstrādājami. Utilizējiet iepakojumus atbilstoši apkārtējās vides prasībām.

Norādes par Vācijas elektrisko un elektronisko iekārtu likumu (ElektroG)



Nolietotās elektriskās un elektroniskās iekārtas nedrīkst izmest sadzīves atkritumos, bet gan tās jānodod šķirošanas vai utilizācijas punktā!













- Nolietotās baterijas vai akumulatori, kas nav nekustīgi iebūvēti nolietotajās iekārtās, pirms nodošanas jāizņem bez sagraušanas! To utilizāciju regulē Vācijas likums par baterijām.
- Elektrisko un elektronisko iekārtu īpašniekiem vai lietotājiem ir uzlikts par pienākumu pēc lietošanas tās nodot likumā noteiktajā kārtībā.
- Gala lietotājs patstāvīgi ir atbildīgs par savu personīgo datu dzēšanu no utilizējamajās nolietotās iekārtās!

- Nosvītrotā atkritumu konteīnera simbols nozīmē, ka elektriskās un elektroniskās iekārtas nedrīkst izmantot sadzīves atkritumos.
- Noliegtās elektriskās un elektroniskās iekārtas var nodot bez maksas šādās vietās:
 - Publiski-tiesiskās izmantošanas vai savākšanas vietas (piem., komunālie būvlaukumi)
 - Elektroiekārtu pārdošanas vietas (stacionāri un tiešsaistē), ja tirdzniecības uzņēmumiem ir uzlikts par pienākumu veikt pieņemšanu atpakaļ, vai tie sniedz šādu pakalpojumu brīvprātīgi.
 - Līdz trim nolietotām elektroiekārtām atbilstoši katram iekārtas veidam, kuru malas garums ir maksimāli 25 centimetri, varat bez jaunas iekārtas iepriekšējas iegādes no ražotāja bez maksas nodot pie ražotāja vai kādā citā pilnvarotā savākšanas vietā jūsu tuvumā.
 - Citas ražotāja un izplatītāja papildu pieņemšanas atpakaļ prasības uzzināsiet attiecīgajā klientu servisā.
- Ja ražotājs veic jaunas elektroiekārtas piegādi privātai mājāsaimniecībai, tas var ierosināt nolietotās elektroiekārtas bezmaksas savākšanu pēc gala lietotāja pieprasījuma. Šim nolūkam sazinieties ar ražotāja klientu servisu.
- Šie apkalvojumi attiecas tikai uz ierīcēm, kas tiek uzstādītas un pārdotas Eiropas Savienības dalībvalstīs, un kas ir pakļautas Eiropas Direktīvas 2012/19/ES prasībām. Valstīs, kas nav Eiropas Savienības dalībvalstis, var būt spēkā no šīm atšķirīgas prasības attiecībā uz nolietoto elektrisko un elektronisko iekārtu izmantošanu.

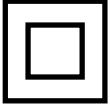
14. Traucējumu novēršana

Traucējums	Iespējamais cēlonis	Novēršana
Motors nedarbojas	Nav strāvas	Pārbaudiet elektroapgādes kontaktligzdu, kabeli un kontaktspraudni Bojāts kabelis: jāsalabo specializētā uzņēmumā. Pagaidu labošana (izolācijas lente utt.) ir kategoriski aizliegta Bojāts slēdzis: jāsalabo specializētā uzņēmumā
	Ķēdes bremze	Sk. sadaļu "Ķēdes bremze" un "Ķēdes bremzes atbrīvošana"
	Noliegtas ogles sukas	Lieciet ogles sukas nomainīt specializētā uzņēmumā
Ķēde nekustas	Ķēdes bremze	Pārbaudiet ķēdes bremzi, un pēc vajadzības atbrīvojiet
Nepietiekama zāģēšanas jauda	Ķēde neasa Ķēdes spriegojums Ķēde nav pareizi ievietota vadīklā	Asiniet ķēdi Pareizi nospriegojiet ķēdi Pareizi piestipriniet ķēdi
Apgrūtināta zāģēšana Ķēde nolēc nost no asmens	Ķēdes spriegojums	Pareizi nospriegojiet ķēdi
Zāģa ķēde sakarst	Ķēžu eļļošanas sistēma	Pārbaudiet eļļas līmeni, un, ja nepieciešams, papildiniet eļļu Pārbaudiet ķēdes eļļošanu

Forklaring til symbolerne på maskinen

	<p>Advarsel! Manglende overholdelse er forbundet med livsfare, fare for personskade eller beskadigelse af værktøjet</p>
	<p>Læs og overhold brugsanvisningen og sikkerhedsforskrifterne før ibrugtagning!</p>
	<p>Brug altid beskyttelsesbriller, høreværn og beskyttelseshjelm.</p>
	<p>Brug altid sikkerhedshandsker, når du arbejder med maskinen.</p>
	<p>Brug altid skridhæmmende sikkerhedssko med snitbeskyttelse, når du arbejder med maskinen.</p>
	<p>Det er vigtigt at bruge beskyttelse til fødder, ben, hænder og underarme.</p>
	<p>Hvis el-kablet er beskadiget eller revet over, skal det straks trækkes ud af el-kontakten.</p>
	<p>Beskyttelsesklasse II (dobbelt isolering)</p>
	<p>Advarsel! Fare for kast. Tag dig i agt for tilbageslag fra kædesaven, og undgå kontakt med skinnespidsen.</p>
	<p>Brug ikke maskinen med kun én hånd.</p>
	<p>Hold altid fast i maskinen med begge hænder.</p>
	<p>Udsæt ikke maskinen for regn. Maskinen må hverken blive fugtig eller bruges i fugtige omgivelser.</p>
	<p>Garanteret lydeffektniveau</p>

Indholdsfortegnelse:	Side:
1. Indledning.....	231
2. Apparatbeskrivelse (fig. 1 - 4).....	231
3. Leveringsomfang.....	231
4. Tilsigtet brug.....	231
5. Sikkerhedsforskrifter.....	232
6. Tekniske data.....	235
7. Opbygning og betjening.....	235
8. Ibrugtagning.....	236
9. Arbejdsinstrukser.....	236
10. Vedligeholdelse.....	240
11. Opbevaring.....	240
12. El-tilslutning.....	240
13. Bortskaffelse og genbrug.....	241
14. Afhjælpning af fejl.....	242
15. Overensstemmelseserklæring.....	245

1. Indledning

Producent:

Scheppach GmbH
Günzburger Straße 69
D-89335 Ichenhausen

Kære kunde,

Vi ønsker dig rigtig god fornøjelse og held og lykke med arbejdet med dit nye apparat.

Bemærk:

Iht. den gældende lov om produktansvar hæfter producenten af denne maskine ikke for skader, der opstår på eller i forbindelse med denne maskine i forbindelse med:

- forkert behandling
- manglende overholdelse af betjeningsvejledningen
- reparationer gennemført af tredjemand og/eller af ikke autoriserede fagfolk
- indbygning og udskiftning af ikke originale reservedele
- brug i strid med formålet
- Svigt af det elektriske anlæg som følge af tilside-sættelse af de elektriske forskrifter og VDE-bestemmelserne 0100, DIN 57113 / VDE0113.

Vær opmærksom på følgende:

Læs hele brugsanvisningens tekst igennem før montering og før ibrugtagning.

Formålet med denne brugsanvisning er at gøre det lettere for dig at lære dit elværktøj at kende og bruge det som tilsigtet.

Brugsanvisningen indeholder vigtige oplysninger om, hvordan man bruger elværktøjet sikkert, professionelt og økonomisk, og hvordan man undgår farer, sparer reparationsomkostninger, reducerer driftsstop og øger elværktøjets driftssikkerhed og levetid.

Udover sikkerhedsbestemmelserne i denne brugsanvisning skal de forskrifter vedr. brug af elværktøjet, der måtte gælde i det enkelte land (brugslandet), overholdes til punkt og prikke.

Opbevar brugsanvisningen i nærheden elværktøjet; pak den ind i en plastikpose, så den er beskyttet mod snavs og fugt. Den skal læses og overholdes nøje af alle betjeningspersoner, før arbejdet startes. Arbejde på elværktøjet på kun udføres af personer, der er instrueret i brug af samme, og som er informeret om de dermed forbundne farer. Den lovmæssige mindstealder skal overholdes.

Ud over sikkerhedsanvisningerne i denne betjeningsvejledning og de særlige forskrifter, der gælder i brugslandet, skal de almindeligt anerkendte, tekniske regler, der gælder i forbindelse med brug af træbearbejdningsmaskiner overholdes.

Vi fraskriver os ethvert ansvar for uheld eller skader, der måtte opstå som følge af manglende overholdelse af denne vejledning og sikkerhedsinstruktionerne.

2. Apparatbeskrivelse (fig. 1 - 4)

1. Greb bag
2. Greb for
3. Forreste håndbeskyttelse / kædebremse
4. Savkæde
5. Låsemøtrik/SDS-system
6. Kædehjulsafdækning
7. Sværd (styreskinne)
8. Bageste håndbeskyttelse
9. Netledning
10. Barkstøtte
11. Kontaktpærre
12. Trækaflastning
13. Tænd/sluk-kontakt
14. Lukkekappe olietank
15. Olieniveauindikator
16. Kædehjul
17. Styrebolt
18. Driftsindikator

3. Leveringsomfang

- Åbn emballagen, og tag forsigtigt maskinen ud.
- Fjern emballeringsmaterialet samt emballage- / transportsikringer (hvis sådanne findes).
- Kontrollér, om leveringsomfanget er fuldstændigt.
- Kontrollér maskinen og tilbehørsdelene for transportskader.
- Opbevar så vidt muligt emballagen frem til udløbet af garantiperioden.

⚠ PAS PÅ!

Apparatet og emballeringsmaterialet er ikke legetøj! Børn må ikke lege med plastposer, folie og smådele! Fare for slugning og kvælning!

- Elektrisk kædesav
- Brugsanvisning
- Kæde
- Sværd (kædestyring)
- Beskyttelseshylster til sværd

4. Tilsigtet brug

Maskinen lever op til bestemmelserne i det gældende EF-maskindirektiv.

Før arbejdet startes, skal alle beskyttelses- og sikkerhedsanordninger være monteret på maskinen.

- Den person, der betjener maskinen, bærer ansvaret over for tredjemand i arbejdsområdet.
- Maskinen er beregnet til at blive betjent af en person.

- Læs og overhold alle sikkerheds- og farehenvi-
ninger på maskinen.
- Sørg for, at alle sikkerheds- og farehenvi-
ninger på maskinen altid er i læselig stand.
- Brug kun maskinen, hvis den er i teknisk fejlfri
stand, den skal bruges iht. det fastlagte formål
samt sikkerheds- og farebevidst iht. betjeningsvej-
ledningen!
- Især alle fejlfunktioner, der har indflydelse på sik-
kerheden, skal straks afhjælpes af dig selv (eller af
tredjemand)!
- Producentens sikkerheds-, arbejds- og vedligehol-
delsesforskrifter samt målene i de tekniske data
skal overholdes.
- De pågældende uheldsforebyggende forskrifter og
de øvrige, almindeligt anerkendte, sikkerhedstek-
niske regler skal overholdes.
- Maskinen må kun bruges, vedligeholdes eller repa-
rereres af sagkyndige personer, der er fortrolige med
dette arbejde og som er informeret om de farer, der
kan opstå. Producenten fraskriver sig ansvaret for
skader, der skyldes, at der er foretaget ændringer
på maskinen på eget initiativ.
- Maskinen må kun bruges med originalt tilbehør og
originalt værktøj fra producenten.
- Enhver anden form for anvendelse regnes som
værende i strid med tilsigtet brug. Producenten fra-
skriver sig ethvert ansvar for skader, der skyldes
utilsigtet anvendelse; risikoen bæres alene af bru-
geren.
- Maskinen må ikke anvendes til erhvervsmæssig,
håndværksmæssig eller industriel brug.
- Arbejd ikke med maskinen, hvis du ikke er sikker
på, om en arbejdsbetingelse er sikker eller usikker.
- Kædesaven er udviklet til savning af træ og mindre
træer med en diameter, der ikke er større end kæ-
desavens sværdlængde.

Advarsel!

Læs for din egen sikkerheds skyld denne manual og de generelle sikkerhedsforskrifter grundigt igennem, før maskinen tages i brug. Gives maskinen videre til tredjemand, skal du sørge for, at brugsanvisningen følger med.

5. Sikkerhedsforskrifter

Læs alle anvisninger, før du arbejder med dette værktøj.

Advarsel: Når du bruger elværktøj, skal du følge nedenstående, grundlæggende sikkerhedsforanstaltninger for at reducere risikoen for brand, elektrisk stød og personskade.

Generelle sikkerhedshenvi- ninger

- Gør dig fortrolig med alle betjeningsdele, før du ar-
bejder med den elektriske kædesav.
- Øv dig i omgangen med saven (afkortning af rund-
tømmer på en savbuk), og få funktion, virkemåde,
saveteknikker og personligt sikkerhedsudstyr for-
klaret af en erfaren bruger eller fagmand.
- Vær opmærksom på støjbekytlelse og de lokale
forskrifter for træfældning.
- Lokale bestemmelser kan kræve en egnethedsprø-
ve. Forhør dig hos skovstyrelsen.

Generelle sikkerhedsforskrifter for elværktøj

⚠ ADVARSEL Læs alle sikkerhedsforskrifter og anvisninger.

Følges instruktionerne, navnlig sikkerhedsforskrifterne, ikke nøje som beskrevet, kan dette føre til elektrisk stød, brand og/eller alvorlige personskader.

Opbevar alle sikkerhedsforskrifter og anvisninger til fremtidig brug.

Udtrykket "elværktøj", der er anvendt i sikkerhedsforskrifterne, henviser til lysnet-drevne elværktøjer (med netledning) og til batteridrevne elværktøjer (uden netledning).

1 Sikkerhed på arbejdspladsen

- **Hold arbejdsområdet rent og godt oplyst.** Uorden eller uoplyste arbejdsområder kan føre til ulykker.
- **Arbejd ikke med elværktøjet i eksplosionsfarlige omgivelser, hvor der findes brændbare væsker, gasser eller støv.** Elværktøj genererer gnister, der kan antænde støv eller dampe.
- **Hold børn og andre personer på afstand, når der arbejdes med elværktøjet.** Hvis du bliver forstyrret, kan du komme til at tabe kontrollen over maskinen.

2 Elektrisk sikkerhed

- **Elværktøjets tilslutningsstik skal passe til stikkontakten. Stikket må ikke ændres på nogen måde. Undlad brug af adapterstik sammen med elektrisk jordet elværktøj.** Uændrede stik og passende stikkontakter mindsker risikoen for at få stød.
- **Undgå kropskontakt med jordede overflader som rør, varmeapparater, komfurer og køleskabe.** Der er øget risiko for elektrisk stød, hvis din krop er jordforbundet.
- **Hold elværktøjer på afstand af regn og fugt.** Indtrængning af vand i et elværktøj øger risikoen for at få stød.
- **Brug ikke kablet utilsigtet til at bære eller op-
hænge elværktøjet eller til at trække stikket ud af stikkontakten med. Hold kablet på afstand af varme, olie, skarpe kanter eller bevægelige dele af apparatet.** Beskadigede eller sammenfil-
trede kabler øger risikoen for at få stød.

- Når du arbejder udendørs med et elværktøj, må du kun bruge forlængerkabler, som også er egnet til udendørs brug. Brug af forlængerkabel, der er egnet til udendørs brug, reducerer risikoen for at få elektrisk stød.
- Hvis brug af elværktøjet i fugtigt miljø er uundgåelig, skal du bruge en fejlstrømsafbryder. Brug af fejlstrømsafbryder mindsker risikoen for at få stød. Brug et fejlstrømsrelæ med en brydestrøm på 30 mA eller mindre.

3 Personlig sikkerhed

- Vær opmærksom, vær agtpågivende på, hvad du gør, og arbejd altid fornuftigt med et elværktøj. Brug ikke et elværktøj, hvis du er træt eller påvirket af narkotika, alkohol eller medikamenter. Et øjeblik uagtsomhed, mens elværktøjet bruges, kan føre til alvorlige kvæstelser.
- Brug personlige værnemidler og altid beskyttelsesbriller. Brug af personlige værnemidler såsom støvmaske, skridsikre sikkerhedssko, hjelm eller høreværn, afhængigt af hvad elværktøjet bruges til, mindsker risikoen for personskader.
- Undgå utilsigtet ibrugtagning. Sørg for, at elværktøjet er slukket, før du tilslutter, opsamler eller bærer det hen til strømforsyningen og/eller batteriet. Hvis du holder fingeren på kontakten, mens du bærer apparatet eller tilslutter det til strømforsyningen, kan dette forårsage ulykker.
- Fjern indstillingsværktøj eller skruenøgler, inden du tilslutter elværktøjet. Værktøj eller nøgler, som måtte befinde sig i en roterende del af apparatet, kan medføre personskader.
- Undgå unormale kropsholdninger. Sørg for at stå sikkert, og hold altid ligevægten. På denne måde kan du bedre kontrollere elværktøjet, hvis der opstår uventede situationer.
- Brug egnet tøj. Brug ikke løstsiddende tøj eller smykker. Hold hår, tøj og handsker på afstand af bevægelige dele. Løstsiddende tøj, smykker eller langt hår kan blive viklet ind i bevægelige dele.
- Hvis der kan monteres indretninger til udsugning eller opsamling af støv, skal man sikre sig, at disse er tilsluttet og bruges rigtigt. Brug af støvudsugning kan mindske faren pga. støv.

⚠ **ADVARSEL!** Dette elværktøj fremstiller et elektromagnetisk felt under driften. Dette felt kan under bestemte omstændigheder forringe aktive eller passive medicinske implantater. For at forringe faren for alvorlige kvæstelser eller kvæstelser med døden til følge anbefales det personer med medicinske implantater at gå til læge og kontakte producenten af det medicinske implantat, før elværktøjet betjenes.

4. Anvendelse og behandling af elværktøjet

- Undgå at overbelaste apparatet; brug det elværktøj, der er beregnet til arbejdsopgaven. Med det passende elværktøj arbejder man bedre og mere sikkert i det angivne effektområde.
- Brug aldrig et elværktøj med defekt kontakt. Et elværktøj, der ikke kan tændes eller slukkes, er farligt og skal repareres.
- Træk stikket ud af stikkontakten, og/eller fjern et udtageligt batteri, før du foretager justeringer på apparatet, skifter tilbehørsdele eller lægger apparatet fra dig. Denne forholdsregel forhindrer utilsigtet start af elværktøjet.
- Når elværktøjer ikke benyttes, skal de opbevares utilgængeligt for børn. Undgå, at apparatet bruges af personer, som ikke er fortrolige med det, eller som ikke har læst denne brugsanvisning. Elværktøjer er farlige i hænderne på uerfarne personer.
- Elværktøjer skal plejes med omhu. Kontrollér med jævne mellemrum, om bevægelige dele fungerer, som de skal, og at de ikke sidder fast, om dele er brækket eller beskadiget på en sådan måde, at elværktøjets funktion er forringet. Få beskadigede dele repareret eller udskiftet, før apparatet tages i brug. Mange ulykker skyldes dårligt vedligeholdt elværktøj.
- Hold skæreværktøj skarpt og rent. Omhyggeligt plejet skæreværktøj med skarpe skærekanter sætter sig mindre hyppigt fast og er lettere at føre.
- Brug elværktøjer, tilbehør, indsatsværktøjer osv. i henhold til disse anvisninger. Tag hensyn til arbejdsvilkårene og den aktivitet, der skal udføres. Brug af elværktøjer til andre formål end de tilsigtede kan medføre farlige situationer.

Service

- Elværktøjet må kun repareres af uddannet fagpersonale, og der må kun bruges originale reservedele. Dette sikrer, at elværktøjet også fremover er sikker at bruge.

Sikkerhedsforskrifter for kædesave

- Når saven kører, skal alle kropsdele holdes på afstand af savkæden. Sørg for, at savkæden ikke rører ved noget, inden du starter saven. Når du arbejder med en kædesav, kan et øjeblik uopmærksomhed medføre, at tøj eller kropsdele gribes af savkæden.
- Hold altid kædesaven med højre hånd i det bagreste greb og med venstre hånd i det forreste greb. Hvis kædesaven holdes omvendt, øges risikoen for tilskadekomst, så saven må ikke holdes sådan.

- **Hold elværktøjet i de isolerede gribeblader, da savkæden kan komme i kontakt med netledningen.** Hvis savkæden kommer i kontakt med en spændingsførende ledning, kan elværktøjets metaldele blive strømførende og forårsage elektrisk stød.
- **Brug sikkerhedsbriller og høreværn. Yderligere sikkerhedsudstyr til hoved, hænder, ben og fødder anbefales.** Passende sikkerhedsbeklædning reducerer risikoen for tilskadekomst forårsaget af omkringflyvende spånmateriale og tilfældig berøring af savkæden.
- **Brug ikke kædesaven på et træ.** Ved brug af kædesavn på et træ er der risiko for tilskadekomst.
- **Sørg altid for at stå sikkert, og brug kun kædesaven, når du står på et fast, sikkert og jævnt underlag.** Et smattet underlag eller ustabile flader som f.eks. på en stige kan bevirke, at du mister balancen eller kontrollen over kædesaven.
- **Når du saver i en gren, der står under spænding, skal du regne med, at den svinger tilbage.** Når spændingen i træets fibre udløses, kan en fastspændt gren ramme brugeren, og/eller kædesaven kan komme ud af kontrol.
- **At skære i krat og unge træer kræver særlig forsigtighed.** Det tynde materiale kan sætte sig fast i savkæden og svinge imod dig eller få dig til at miste balancen.
- **Bær kædesaven i det forreste greb, mens den er slukket, og savkæden vender bort fra din krop. Ved transport eller opbevaring af kædesaven skal beskyttelsesafdækningen altid trækkes på.** Omhyggelig håndtering af kædesaven mindsker sandsynligheden for en utilsigtet berøring med den løbende savkæde.
- **Følg anvisningerne for smøring, kædestramning og udskiftning af tilbehør.** En forkert spændt eller smurt kæde kan enten bryde eller øge risikoen for tilbageslag. **Hold grebene tørre, rene og fri for olie og fedt.** Fedtede eller olierede greb er glatte og bevirker, at man mister kontrollen.
- **Sav kun i træ. Brug ikke kædesaven til formål, den ikke er beregnet til - eksempel: Brug ikke kædesaven til savning i plastik, murværk eller byggematerialer, der ikke er af træ.** Brugen af kædesaven til formål, den ikke er beregnet til, kan medføre farlige situationer.

Årsager til og undgåelse af tilbageslag

Pas på tilbageslag!

- Der kan opstå tilbageslag, hvis spidsen af styreskinnen rører ved en genstand, eller hvis træet bøjer sig, og savkæden sætter sig fast i snittet.
- En berøring med skinnespidsen kan nogle gange medføre en uventet bagudrettet reaktion, hvor styreskinnen slås opad og ind mod brugeren.
- Hvis savkæden fastklemmes på styreskinnens overkant, kan skinnen slå kraftigt tilbage i retning mod brugeren.
- Enhver af disse reaktioner kan bidrage til, at du mister kontrollen over saven og eventuelt får alvorlige personskader. Stol ikke udelukkende på sikkerhedsanordningerne i kædesaven.
- Som bruger af en kædesav bør du selv være med til at sikre, at du kan arbejde uden at komme ud for ulykker og kvæstelser.

Et tilbageslag er en konsekvens af forkert eller fejlagtig brug af elværktøjet. Det kan forhindres ved bestemte forholdsregler, som er beskrevet nedenfor:

- Hold saven fast med begge hænder, så tommelfingeren og de andre fingre omslutter kædesavens greb (fig. L). Din krop og dine arme skal være i en sådan position, at de kan modstå kræfterne ved kast.
- Hvis der træffes egnede foranstaltninger, kan brugeren modstå tilbageslagskræfterne. Giv aldrig slip på kædesaven.
- Undgå en unormal kropsholdning, og skær ikke over skulderhøjde.
- Derved undgår du utilsigtet berøring med skinnespidsen, og du får bedre kontrol over kædesaven i uventede situationer.
- Brug kun reserveskinner og savkæder, der er foreskrevet af producenten.
- Forkerte reserveskinner og savkæder kan medføre tilbageslag, og/eller at savkæden brister.
- Overhold producentens anvisninger omkring filing og vedligeholdelse af savkæden.
- For lave dybdebegrænsere øger tendensen til tilbageslag.

Yderligere sikkerhedsforskrifter

- Udlæg tilslutningsledningen på en sådan måde, at grene og lignende ikke kan få fat i den.
- Brug et fejlstrømsrelæ med en brydestrøm på 30 mA eller mindre.
- Følg omhyggeligt anvisningerne for vedligeholdelse, kontrol og service i denne betjeningsvejledning.
- Beskadede sikkerhedsanordninger og dele skal repareres eller udskiftes fagligt korrekt af vores servicecenter, medmindre andet er angivet i betjeningsvejledningen.

- Gør dig fortrolig med alle betjeningsdele, før du arbejder med den elektriske kædesav. Øv dig i omgangen med saven (afkortning af rundtømmer på en savbuk), og få funktion, virkemåde, saveteknikker og personligt sikkerhedsudstyr forklaret af en erfaren bruger eller fagmand.

6. Tekniske data

Snitdata kædesav	
Snitlængde cm	44 cm
Sværdlængde cm	45,5 cm
Olietankkapacitet l	0,2 l
Olietype	Slidbestandig olie
Savkædedeling	3/8"
Tykkelse drivled mm	1,27 mm
Savkædetype	3/8,050x62DL
Antal tænder drivkædehjul	7 x 9,525
Tanddeling drivkædehjul	3/8"
Kædebremse	ja
Type sværd	AP18-62-507P
Drev	
Motor V / Hz	230-240 V / 50 Hz
Nominal motorkapacitet W	2400 W
Skærehastighed maks.	15 m/s
Samlet vægt	5 kg
Vægt uden sværd og kæde	4,3 kg

Forbehold for tekniske ændringer!

Information om støj udvikling er målt iht. de gældende standarder:

Lydtryk L_{pA}	= 96,5 dB(A)
Måleusikkerhed K_{pA}	= 3 dB(A)
Lydeffekt L_{WA}	= 104,5 dB(A)
Måleusikkerhed K_{pA}	= 2,36 dB(A)
Garanteret lydeffektniveau L_{WA}	= 107 dB(A)

Brug høreværn.

Støjpåvirkning kan føre til høretab.

Vibration A_{hv} (greb foran)	= 6,02 m/s ²
Vibration A_{hv} (greb bag)	= 6,55 m/s ²
Måleusikkerhed K_{pA}	= 1,5 m/s ²

- Den angivne svingningsemissionsværdi er blevet målt iht. en standardiseret prøvningsmetode og kan bruges til at sammenligne et el-værktøj med et andet;
- Den angivne svingningsemissionsværdi kan også bruges til at gennemføre en indledende vurdering af belastningen.

Advarsel:

- Svingningsemissionsværdien kan afvige fra den angivne værdi, når el-værktøjet rent faktisk bruges, afhængigt af, hvordan el-værktøjet bruges;
- Forsøg at holde vibrationsbelastningen så lav som mulig. Brug af handsker, når værktøjet er i brug, og begrænsning af arbejdstiden er eksempler på foranstaltninger, der kan træffes for at reducere vibrationsbelastningen. I denne forbindelse skal der tages højde for alle dele af driftscyklussen (f.eks. tider, hvor elværktøjet er slukket, og tider, hvor det godt nok er tændt, men hvor det kører uden belastning).

7. Opbygning og betjening

Advarsel!

Brug altid beskyttelsesbriller, høreværn, sikkerhedshandsker og fast arbejdstøj!

Brug kun kædesaven med godkendte forlængerkabler (med gummiindkapsling) med den foreskrevne ydelse og med tilslutninger, der er godkendt til udendørs anvendelse, og som passer til savens stik.

Kædesaven er udstyret med en sikkerhedsafbryder. Den kører kun, når du med den ene hånd trykker samtidigt på kontaktpærren (11) og Tænd/Sluk-kontakten (13).

Når kædesaven ikke kører, skal kædebremsen frigives med den forreste håndbeskyttelse (3).

Montering

Placer styreskinne og kæde (fig. 1, 2, 3)

Advarselsinstruks: Hvis saven allerede er sluttet til strømforsyningen: Frakobl altid først apparatet fra strømforsyningen. Bær sikkerhedshandsker under arbejde med/på saven.

Vigtig henvisning: Den forreste håndbeskyttelse (3) skal altid være i øverste (lodret) position (fig. 5).

Styreskinne og savkæden leveres separat, altså ikke monteret. Ved montering løsnes først låsemøtrikken/SDS-systemet (5), og derefter fjernes kædehjulafdækningen (6). Styrebolten (17) skal befinde sig i midten af styringen.

Efterjuster om nødvendigt kædestramningen låsemøtrikken/SDS-systemet (5) (fig. 3).

Advarsel! For at undgå tilskadekomst forårsaget af skarpe kanter skal der altid bruges sikkerhedshandsker ved montering, stramning og kontrol af kæden!

Kontrollér tændernes skæreretning før montering af styreskinne og savkæden! Løberetningen vises med en pil på kædehjulafdækningen (6). Det kan være nødvendigt at dreje savkæden (4) for at bestemme skæreretningen.

Hold styreskinnen (7) lodret med spidsen opad, og anbring savkæden (4); start ved spidsen af styrekæden. Derefter monteres styreskinnen med savkæden som følger:

- Anbring styreskinnen med savkæden på kædehullet (16) og styrebolten (17).
- Før savkæden omkring kædehullet (16), og kontroller, om den ligger korrekt (se fig. 3).
- Anbring kædehjulsafdækningen (6) øverst, og fastgør den forsigtigt med låsemøtrikken (5).

Nu skal savkæden strammes korrekt.

Stramning af savkæde

Advarsel!

Ved alt arbejde på kædesaven skal maskinen først afbrydes fra strømforsyningen!

Bær altid sikkerhedshandsker ved alt arbejde på kæden!

- Savkæden (4) skal altid ligge i styreskinnen (7)!
- Drej låsemøtrikken/SDS-systemet (5) i urets retning (fig. 3), til savkæden er spændt korrekt.
- Kæden må ikke være strammet for kraftigt. I koldt vejr skal det være muligt at løfte kæden 5 mm midt på styreskinnen.
- I varmt vejr udvider kæden sig og sidder dermed løsere. Her er der risiko for, at kæden kører af styreskinnen.
- Derfor skal den om nødvendigt strammes i tide.
- Når en varm savkæde strammes, skal den løsnes igen efter afslutning af arbejdet. Ellers bliver kædestramningen for stor ved afkøling og den dermed forbundne sammentrækning af savkæden.
- En ny savkæde skal køre i ca. 5 minutter. Der er smøringen af kæden særligt vigtig. Efter indkøring skal kædestramningen kontrolleres og evt. efterjusteres.

8. Ibrugtagning

Strømforsyningens voltal og strømtype skal stemme overens med angivelserne på typeskiltet.

Før arbejdet påbegyndes skal korrekt funktion og sikker drift af kædesaven altid kontrolleres.

Kontroller også, at kæden er godt smurt, og at olieniveauet er tilstrækkeligt højt (se fig. 4). Når olieniveauet ligger ca. 5 mm over den nederste markering, skal der påfyldes olie. Når olieniveauet er højere, kan du påbegynde arbejdet.

- Start kædesavn, og hold den over jorden. Kædesaven må ikke røre ved jorden. Af sikkerhedsgrund skal der her overholdes en minimumsafstand på 20 cm. Hvis du konstaterer oliespor i stigende grad, betyder det, at kædens smøresystem fungerer korrekt. Hvis du ikke kan konstatere tegn på olie, skal du først rengøre olieudløbet (fig. 2, C) og olierøret.

Henvend dig evt. til et specialfirma. (Men læs først de relevante anvisninger i afsnittet "Påfyldning af kædesmøreolie").

- Kontroller om nødvendigt også kædestramningen og nedhænget (se afsnittet "Stramning af savkæde").
- Kontroller, at kædebremser fungerer korrekt (se afsnittet "Frigivelse af kædebremse").

Tænd

- Deaktiver kædebremsen (3), tryk på startspærren (11), og tryk på tænd/sluk-knappen (13).
- Sæt tandanslagets nederste klo (fig. 2, J) mod træet. Løft kædesaven i det bageste håndtag (1), og sav i træet. Bevæg kædesaven lidt tilbage, og påsæt derefter tandanslaget lidt dybere.
- Vær forsigtig ved spaltet træ, da træstykker kan rives af.

Pas på!

Når kæden er startet, kører den straks med fuld hastighed.

Sluk

- For at slukke skal tænd/sluk-knappen (13) på bageste håndtag slippes.
- Ved slukning med tænd/sluk-knappen stopper kædesaven på 1 sekund ved kraftig gnistdannelse. Dette er fuldt normalt og begrænser ikke kædesavens korrekte funktion.
- Efter arbejde med kædesaven: Rengør altid savkæden og sværdet, og monter kædebeskyttelsen igen.
- Når kædebremsen udløses, deaktiveres kædesaven med det samme.

Forklaring til driftsindikatoren (18) (fig. 2)

Grøn LED:

Den grønne LED lyser, når apparat er i drift.

9. Arbejdsinstrukser

Transport af kædesaven

Før kædesaven må transporteres, skal netstikket altid tages ud af kontakten og kædebeskyttelsen placeres over skinnen og kæden. Hvis der skal udføres flere snit med kædesaven, skal saven stoppes mellem snittene.

Forlængerledning

Der må kun anvendes forlængerledninger, der er beregnet til brug udendørs. Kabeltværsnittet (forlængerledningskablets maksimale længde: 75 m) skal være mindst 2,5 mm². Forlængerledningen skal som sikkerhed ende i en sløjfe, som føres gennem træafkastningen på huset (fig. M).

Forlængerledninger på mere end 30 m reducerer kædesavens effekt.

Smøring af kæden

For at beskytte savkæden mod for kraftig slitage skal den og styreskinnen smøres regelmæssigt under brug. Smøringen sker automatisk. Arbejd aldrig uden kædesmøring. Hvis kæden kører tørt, beskadiges hele skæreanordningen kraftigt inden for kort tid.

Kontrollér derfor altid kædesmøringen og olieniveauet (fig. 4), før arbejdet påbegyndes.

Brug ikke saven, hvis olieniveauet ligger under markeringen "Min."

- Min.: Når olieniveauet på indikatoren (15) ligger ca. 5 mm over den nederste markering, skal der påfyldes olie.
- Maks.: Påfyld olie, til højeste niveau på indikatoren (15) er nået.

Kædesmøremiddel

Også kvaliteten af det anvendte smøremiddel er i udstrakt grad afgørende for savkædens og styreskinnens holdbarhed. Brug ikke gammel olie! Brug kun miljøvenlige smøremidler. Kædesmøremidlet må kun opbevares i beholderen, der opfylder de til enhver tid gældende bestemmelser.

Sværd

Sværdet (7) belastes især ved spidsen (næsen) og for neden. For at undgå ensidig nedslidning skal du vende styreskinnen, når du sliber kæden.

Kædehjul

Kædehjulet (16) belastes særligt kraftigt. Hvis der konstateres dybe slidspor på tænderne, skal kædehjulet udskiftes. Et slidt kædehjul reducerer savkædens holdbarhed. Kædehjulet skal udskiftes af en specialforretning eller et specialfirma.

Kædebeskyttelse

Straks efter afslutning af arbejdet og ved transport skal kædebeskyttelsen anbringes over kæden og styreskinnen.

Kædebremse

Ved et tilbageslag af saven udløses kædebremsen (3) via den forreste håndbeskyttelse (3). Den forreste håndbeskyttelse (3) trykkes fremad med håndryggen. Dermed bringer kædebremsen kædesaven eller motoren til stilstand inden for 0,15 sekund. (Fig. 5, H).

Frigivelse af kædebremse (fig. 5)

For at gøre saven driftsklar igen, skal blokeringen af savkæden ophæves igen. Stop først kædesaven.

Klap derefter den forreste håndbeskyttelse (3) tilbage i lodret udgangsposition, til den går i indgreb (fig. 5, I). Dermed er kædebremsen igen funktionsdygtig.

Beskyttelse af kædesaven

Brug ikke kædesaven, når det regner eller under fugtige betingelser.

Advarselsinstruks: Hvis forlængerkablet er beskadiget, skal stikket straks tages ud af stikkontakten. Der må ikke arbejdes med et beskadiget kabel.

- Kontrollér kædesaven for skader. Før videre brug af maskinen skal beskyttelsesanordningerne eller eventuelle dele, der let beskadiges, omhyggeligt kontrolleres for upåklagelig og korrekt funktion.
- Kontrollér korrekt funktion af de bevægelige dele.
- Alle dele skal være monteret korrekt og opfylde alle betingelser for at sikre korrekt drift af kædesaven.
- Beskadigede sikkerhedsanordninger og -dele skal repareres korrekt eller udskiftes af et specialfirma, medmindre andet fremgår af denne betjeningsvejledning.

Anvisninger vedrørende praktisk anvendelse

Tilbageslag

Du kan undgå saveuheld, hvis du ikke saver med spidsen af styreskinnen, hvor saven ganske pludseligt kan slå op eller tilbage.

Bær altid det komplette beskyttelsesudstyr og fast arbejdstøj ved arbejde med saven.

Et tilbageslag er en opadgående og/eller bagudrettet bevægelse af styreskinne, der kan opstå, når savkæden støder på en forhindring (genstand) ved spidsen af sværdet.

Fastgør altid emnet godt. Brug spændeanordninger til at fastholde emnet. Det letter sikker betjening af kædesaven med begge hænder.

Et tilbageslag forårsager en ukontrollerbar adfærd af saven; denne risiko opstår især ved løs eller stump savkæde. En utilstrækkeligt slebet savkæde øger risikoen for tilbageslag. Sav aldrig over skulderhøjde.

Tip til praktisk anvendelse af saven

Vigtige anvisninger

- Brug udelukkende maskinen til at save i træ. Den må ikke bruges til at bearbejde metal, plastik, murværk, byggemateriale, der ikke består af træ osv.
- Stop motoren, hvis saven kommer i berøring med et fremmedlegeme. Kontroller saven, og reparer den i påkommende tilfælde.
- Beskyt kæden mod snavs og sand. Selv små mængder snavs gør hurtigt kæden sløv og øger faren for tilbageslag.
- Start med at øve dig på at skære mindre træstammer for at få en fornemmelse for maskinen, inden du går over til vanskeligere opgaver.
- Tryk kædesavens kabinet mod træstammen, når du begynder at skære.
- Lad saven arbejde for dig. Tryk kun let i nedadgående retning.

- For ikke at miste kontrollen over maskinen, når kæden er ude af træet, bør du hen mod slutningen af et snit ikke udøve tryk på saven.

Træfældning – kun med behørig uddannelse

Forsigtig!: Vær opmærksom på knækkede eller døde grene, som kan falde ned, mens du skærer, og forårsage alvorlige kvæstelser. Skær ikke i nærheden af bygninger eller strømførende ledninger, hvis du ikke ved, i hvilken retning det fældede træ falder.

Arbejd ikke om natten på grund af dårlig sigtbarhed, eller i regn, sne eller storm, fordi det ikke kan forudses, i hvilken retning det fældede træ falder.

- Planlæg dit arbejde med kædesaven.
- Arbejdsområdet omkring træet bør være fri, således at du kan stå sikkert.
- Ved savearbejde på en skråning skal maskinføreren altid opholde sig på arbejdsområdets højeste niveau, fordi træet efter fældning sandsynligt ruller eller glider nedad.
- Vær opmærksom på afbrækkede eller døde grene, der kan falde ned og føre til alvorlige kvæstelser.

Følgende betingelser kan have indflydelse på et træs faldretning:

- Vindretning og -styrke
- Træets hældning. Hældningen er på grund af ujævnt eller skrånende terræn ikke altid forudsigelig. Bestem træets hældning ved hjælp af et lod eller et vaterpas.
- Grene (og dermed vægt) kun på en side.
- Omstående træer eller forhindringer

Hvis der tilskæres og fældes af to eller flere personer samtidigt, skal afstanden mellem de fældende og de tilskærende personer være mindst dobbelt så høj som det træ, der skal fældes. Ved træfældning skal man være opmærksom på, at andre personer ikke udsættes for fare, at der ikke kan ske kollision med forsyningslinjer, og at der ikke kan ske materielle skader. Hvis et træ kommer i kontakt med en forsyningsledning, skal forsyningselskabet straks underrettes.

Vær opmærksom på ødelagte eller rådne trædele. Hvis stammen er rådden, kan den pludseligt knække og vælte ned på dig. Sørg for, at der er tilstrækkelig plads til det faldende træ. Hold en afstand på 2 1/2 trælængder til næste person / andre objekter. Motorlarm kan overdøve advarselsråb.

Fjern snavs, sten, løs bark, søm, klemmer og ståltråd fra skærestedet.

Hold en flugtvej fri (fig. A)

Før fældning skal du planlægge en flugtvej og om nødvendigt gøre den fremkommelig. Flugtvejen skal føre skråt bagud og væk fra den forventede faldlinje (fig. A).

Position 1: Flugtvej

Position 2: Træets faldretning

Fældning af store træer – kun med behørig uddannelse (fra 15 cm diameter)

Til fældning af store træer bruges det såkaldte under-snit. I faldretningen skæres en kile ud af træets ene side. På den anden side af træet sættes et fældesnit, således at træet falder i retning mod kilen.

Bemærk: Hvis træet har store støtterødder, bør disse fjernes, inden kilen indsættes. Hvis du bruger saven til at fjerne støtterødderne, bør savkæden ikke røre jorden, så kæden ikke bliver stump.

Undersnit og fældning af træet (fig. B-C)

- Sav et hak med en dybde på 1/3 af træets diameter i en ret vinkel i forhold til faldretningen. Udfør først det nederste, vandrette snit (fig. B, pos. 1). Dermed undgås det, at savkæden eller styreskinnen kommer i klemme ved savning af det andet snit (fig. B, pos. 2). Fjern den udskårne kile.
- Derefter kan du save fældesnippet (fig. B, pos. 3) på den modsatte side af træet. Sav ca. 5 cm over midten af hakket. Sav fældesnippet parallelt med det vandrette snit. Sav ikke fældesnippet (pos. 3) dybere, end at et forbindelsesstykke (pos. 4) (fældeliste) bliver stående, som kan fungere som hængsel. Forbindelsesstykket forhindret, at træet drejer og falder i den forkerte retning. Sav ikke forbindelsesstykket igennem.

Bemærk: Når fældesnippet nærmer sig forbindelsesstykket, begynder træet at falde. Hvis det viser sig, at træet muligvis ikke falder i den ønskede retning eller hælder tilbage og klemmer savkæden fast, afbrydes fældesnippet, og der anvendes en kile af træ, plastik eller aluminium til åbning af snittet og nedlægning af træet i den ønskede retning.

Når træet begynder at falde, skal du fjerne kædesaven fra snittet, stoppe den, lægge den ned og forlade fareområdet via den planlagte flugtvej. Pas op nedfaldende grene og undgå at snuble.

- Vær opmærksom på tegn på, at træet begynder at falde: Knagende lyde, bevægelser i de øverste grene, eller at fældesnippet åbner sig.
- For at undgå personskader må du aldrig skære i delvist fældede træer med din sav. Vær særligt opmærksom på delvist fældede træer, der ikke er faldet. Hvis et træ ikke falder helt, skal man fjerne saven og bruge et kabelspil, en talje eller en traktor til at lægge træet helt ned.

Opskæring af et fældet træ (stammeopskæring)

"Stammeopskæring" betyder opskæring af et fældet træ i den ønskede længde.

Forsigtig! Stå ikke på den stamme, du saver i. Stammen kan begynde at rulle, og du mister balancen og kontrollen over maskinen. Skær aldrig, mens du står på skrånende terræn. Sørg for at stå sikkert med en ensartet fordeling af din vægt på begge fødder. Om muligt skal stammen lægges på og støttes af grene, bjælker eller kiler.

Vigtige anvisninger

- Skær altid kun en enkelt stamme eller gren ad gangen.
- Savning af splintret træ kræver forsigtighed. Du kan blive ramt af skarpe træsplinter.
- Skær ikke små stammer eller grene på en savbuk. Når du skærer stammer, må andre personer ikke holde fast i stammen. Stammen må heller ikke sikres med dit ben eller din fod.
- Brug ikke saven på steder, hvor stammer, rødder eller andre dele af træer er filtret sammen. Træk stammerne til et frit område, og start med de fritliggende stammer.

Forskellige slags snit til stammesønderdeling (fig. D)

Forsigtig! Hvis saven er klemt fast i en stamme, må du ikke forsøge at trække den ud med vold. Du kan miste kontrollen over apparatet og pådrage dig alvorlige personskader og/eller beskadige saven. Stop saven og driv en plastik- eller trækile ind i snittet, indtil du let kan trække saven ud. Start saven igen, og forsæt forsigtigt med at sætte snittet. Start aldrig saven, mens den er klemt fast i en stamme.

Oversnit (fig. E - pos. 1)

Sæt saven an mod stammens overside for at udføre oversnittet, og hold saven ind mod stammen. Tryk ved oversnit kun let i nedadgående retning.

Undersnit (fig. E - pos. 2)

Sæt saven an mod stammens underside for at udføre undersnittet, og hold savens overside ind mod stammen. Tryk ved undersnit kun let i opadgående retning. Hold godt fast i saven, så du kan kontrollere apparatet. Saven trykker bagud (i retning mod dig). Forsigtig! Hold aldrig saven med undersiden opad, når du udfører undersnit. I denne position har du ingen kontrol over maskinen. Læg altid det første snit på stammens kompressionsside. Stammens kompressionsside er der, hvor trykket af stammens vægt er koncentreret.

Stammesønderdeling uden understøttelse (fig. F)

- Når hele træstammens længde ligger jævnt, saves der oppefra (pos. 1).
- Pas på ikke at save ned i jorden.

Stammesønderdeling, når den understøttes i den ene ende (fig. G)

- Når træstammen understøttes i den ene ende, saves det første snit (pos. 1) fra undersiden (1/3 af stammens diameter), så splintring undgås.
- Det andet snit saves oppefra (2/3 diameter) på højde med det første trin, så indeklemning undgås.

Stammesønderdeling, når træstammen understøttes i begge ender (fig. H)

- Når træstammen understøttes i begge ender, saves det første snit (pos. 1) fra oversiden (1/3 af stammens diameter), så splintring undgås.
- Det andet snit saves nedefra (2/3 diameter) på højde med det første trin, så indeklemning undgås.

Afgrening og studsning

Forsigtig! Vær altid agtpågivende, og beskyt dig mod tilbageslag. Ved afgrening eller beskæring af grene må den roterende kæde på styreskinnens spids aldrig komme i kontakt med andre grene eller objekter. En sådan kontakt kan medføre alvorlige kvæstelser. Forsigtig! Du må aldrig klatre op i træet for at afgrene eller studse det. Stil dig ikke på stiger, platforme osv. Du kan miste balancen og kontrollen over maskinen.

Vigtige anvisninger

- Arbejd langsom, og hold saven fast med begge hænder. Vær opmærksom på, at du står sikkert og kan holde balancen.
- Vær opmærksom på tilbagesvirpende dele af træet. Vær ekstremt forsigtig, når du saver små dele af træet. Det bøjelige materiale kan sætte sig fast i savkæden og svirpe imod dig eller få dig til at miste balancen.
- Vær opmærksom på tilbagesvirpende dele af træet. Det gælder særligt for bøjede eller belastede grene. Undgå at komme i kontakt med grenen eller saven, hvis træets spænding giver efter.
- Hold dit arbejdsområde frit. Fjern grene fra området, så du ikke falder over dem.

Afgrening (fig. J)

- Med afgrening menes afskæring af grene fra det fældede træ.
- Lad de større grene ligge under det fældede træ og brug dem som understøttelse, mens du arbejder videre.
- Begynd ved foden af det fældede træ, og arbejd dig op mod toppen. Fjern mindre dele af træet med et snit i vækstretningen (pile fig. J).
- Sørg da for, at træet altid er mellem dig selv og saven.
- Fjern de større, støttende grene efter den metode, der er beskrevet i afsnittet "Stammeopskæring uden understøttelse".

- Grene, der står under spænding, skal altid saves nedefra og op for at forhindre, at saven kommer i klemme.
- Fjern altid de små, frithængende dele af træet med oversnit. Hvis du bruger undersnit, kan grenene falde ned i saven eller blokere den.

Studs (fig. I)

Forsigtig!: Studs kun grene i eller under skulderhøjde. Skær aldrig grene over skulderhøjde. Overlad denne opgave til en fagperson.

- Skær ved det første snit (pos. 1) 1/3 ned i den nederste del af grenen.
- Skær derefter gennem hele grenen (pos. 2). Det tredje snit (pos. 3) er et oversnit, hvor du skærer grenen 2,5 til 5 cm fra stammen.

Savning på skråning (fig. K)

Ved savearbejde på en skråning skal du altid stå over træstammen (fig. K). For at have fuldstændig kontrol over "gennemsavningen" skal modtrykket reduceres, når snittet er ved at være færdigt, uden at det faste greb omkring kædesavens håndgreb løsnes.

Forsigtig!: Savkæden må ikke røre jorden.

Vent på, at savkæden står stille, når du er færdig med snittet, før du fjerner kædesaven. Stop altid kædesavens motor, før du skifter fra træ til træ.

10. Vedligeholdelse

Advarsel! Før alt arbejde på kædesaven skal maskinen først afbrydes fra strømforsyningen!

- Hold altid ventilationsslidsen i motorkabinettet ren og fri. Du må kun selv udføre det vedligeholdelsesarbejde, der er beskrevet i betjeningsvejledningen. Alt andet vedligeholdelsesarbejde skal udføres af vores kundeservice.
- Saven må ikke ændres på nogen måde, da der så ikke længere er garanti for maskinens sikkerhed.
- Hvis kædesaven på et tidspunkt ikke fungerer korrekt trods omhyggelig pleje og vedligeholdelse, skal du få den repareret af et specialfirma.

Påfyldning af kædesmøreolie

Rengør olietankens klap (14), før den åbnes, så der ikke kan komme snavs i tanken. Kontrollér indholdet i olietanken vha. olieniveauindikatoren (15) ved arbejde med saven. Luk derefter klappen (14) omhyggeligt, og tør eventuel spildt olie af.

Slibning af savkæde

Savkæden slibes hurtigt og korrekt hos en specialforretning. Hos specialforretningen kan du få udstyr til slibning af kæden, så du selv kan slibe din savkæde. Følg den tilhørende betjeningsvejledning. Plej dine redskaber omhyggeligt. Hold værktøjer skarpe og rene for at kunne arbejde godt og sikkert med dem.

Følg vedligeholdelsesforskrifterne og anvisningerne vedrørende værktøjsskift.

Serviceinformationer

Vær opmærksom på, at følgende dele på dette produkt slides som følge af brug eller naturligt slid, og at der er brug for følgende dele som forbrugsmaterialer. Sliddele*: Savkæde, Styreskinne, Kædeolie, Kontaktkul, Barkstøtte

* følger ikke nødvendigvis med leverancen!

11. Opbevaring

- Monter kædebeskyttelsen, hver gang kædesaven transporteres eller opbevares.
- Opbevar maskinen på et tørt sted uden for børns rækkevidde.
- Opbevar maskinen, så den ikke kan startes af uautoriserede personer, når den ikke er i brug.

Advarsel!

Opbevar ikke maskinen ubeskyttet ude i det fri eller i fugtige omgivelser.

12. EI-tilslutning

Den installerede elmotor er tilsluttet, så den er driftsklar. Tilslutningen opfylder de relevante VDE- og DIN-bestemmelser. Hvis det bliver nødvendigt at udskifte tilslutningsledningen, skal dette udføres af producenten eller dennes repræsentant for at undgå, at sikkerheden bringes i fare. Nettilslutningen hos kunden samt den anvendte forlængerledning skal opfylde disse forskrifter.

- Produktet opfylder EN 61000-3-11-standarden og er underlagt særlige betingelser vedrørende tilslutning. Det vil sige, at anvendelse via vilkårligt udvalgte tilslutningssteder ikke er tilladt.
- Ved ugunstige netforhold kan maskinen forårsage forbigående spændingsvariation.
- Produktet er udelukkende beregnet til anvendelse via tilslutningssteder, som
 - a) holder sig inden for en maksimal tilladt netimpedans på „Z“ (Zmaks. = 0,294 Ω), eller
 - b) har en tilladelig strømstyrke for konstant netstrøm på mindst 100 A pr. fase.
- Som bruger skal du sikre, om nødvendigt i samråd med dit energiforsyningsselskab, at det tilslutningssted, du vil bruge til produktet, opfylder enten betingelse a) eller b).

Vigtige anvisninger

Hvis motoren overbelastes, slår den fra af sig selv. Efter en afkølingsfase (varierer tidsmæssigt), kan motoren tændes igen.

Defekt elektrisk tilslutningsledning

Der opstår ofte isoleringsskader på elektriske tilslutningsledninger.

Årsagerne hertil kan være:

- Tryksteder, når tilslutningsledninger trækkes gennem vinduer eller døråbninger.
- Knæksteder, når tilslutningsledning fastgøres eller trækkes forkert.
- Skæresteder, når tilslutningsledningen køres over.
- Isolationsskader, når stikket trækkes ud af stikkontakten på væggen.
- Revner pga. ældning af isoleringen.

Sådanne defekte elektriske tilslutningsledninger må ikke anvendes og er livsfarlige pga. isoleringsskaderne.

Elektriske tilslutningsledninger skal kontrolleres for skader med jævne mellemrum. Sørg for, at tilslutningsledningen ikke hænger i lysnettet, når den kontrolleres.

Elektriske tilslutningsledninger skal opfylde de relevante VDE- og DIN-bestemmelser.

Der må kun anvendes tilslutningsledninger med mærkningen H05VV-F.

Påtryk af typebetegnelsen på tilslutningskablet er et krav.

Vekselstrømsmotor

- Netspændingen skal være 230-240 V~.
- Forlængerledninger på op til 25 m skal have et tværsnit på 1,5 kvadratmillimeter, ved en længde på mere end 25 m skal tværsnittet mindst være 2,5 kvadratmillimeter.

Tilslutning og reparation af elektrisk udstyr må kun forestås af autoriserede elektrikere.

Ved forespørgsler bedes følgende data opgives:

- Motorens strømtype
- Dataene på maskinens typeskilt
- Data på motortypeskiltet

13. Bortskaffelse og genbrug

Oplysninger om emballage



Emballagematerialerne er genanvendelige. Emballage skal altid bortskaffes jf. gældende miljøregler.

Oplysninger om loven om brugt elektrisk og elektronisk udstyr (elskrot)



Brugt elektrisk og elektronisk udstyr (elskrot) hører ikke til husholdningsaffaldet, men skal indsamles og/eller bort-

skaffes separat!

- Brugte (genopladelige) batterier, der ikke er permanent installeret i et brugt apparat, skal udtages i intakt tilstand inden aflevering! Sådanne batterier skal bortskaffes i henhold til batteriloven.
- Ejere og/eller brugere af elektriske og elektroniske apparater er juridisk forpligtet til at returnere sådanne efter brug.
- Slutbrugeren er eneansvarlig for at slette sine personlige oplysninger på det brugte apparat, der skal bortskaffes!
- Symbolet med den overstregede skraldespand betyder, at brugte elektriske og elektroniske apparater (elskrot) ikke må bortskaffes sammen med husholdningsaffald.
- Brugte elektriske og elektroniske apparater (elskrot) kan afleveres gratis på følgende steder:
 - Offentlige bortskaffelses- og/eller indsamlingssteder (f.eks. kommunale genbrugsstationer)
 - Salgssteder for elektroniske apparater (fysiske butikker og online), forudsat at forhandleren er forpligtet til at tage sådanne apparater retur - eller tilbyder dette frivilligt.
 - Du kan gratis aflevere op til tre brugte elektriske apparater pr. apparattype, med en maksimal kantlængde på 25 centimeter, hos producenten uden først at skulle købe et nyt apparat hos samme, eller du kan aflevere sådanne apparater på et andet autoriseret indsamlingssted i dit nærområde.
 - Du kan indhente yderligere tilbagetagningsbetingelser hos producenter og distributører hos disses respektive kundeservice.
- Hvis et nyt elektrisk apparat leveres af producenten til en privat husstand, kan producenten foranledige, at det gamle elektriske apparat afhentes gratis efter anmodning fra slutbrugeren. For at gøre dette skal du kontakte producentens kundeservice.
- Disse erklæringer gælder kun for apparater, der installeres og sælges i landene i EU, og som er underlagt det europæiske direktiv 2012/19/EU. I lande uden for EU kan der gælde forskellige regler for bortskaffelse af brugte elektriske og elektroniske apparater (elskrot).

14. Afhjælpning af fejl

Fejl	Mulig årsag	Afhjælpning
Motor vil ikke starte	Ingen strøm	Kontrollér stikkontakt, kabel og strømforsyningsstik Kabel beskadiget: Skal repareres af et specialfirma. Interimistisk reparation (isoleringstape etc.) er strengt forbudt Kontakt beskadiget: Skal repareres af et specialfirma
	Kædebremse	Se afsnittet "Kædebremse" og "Frigivelse af kædebremse"
	Kontaktkul slidt	Få kontaktkullene udskiftet af et specialfirma
Kæden bevæger sig ikke	Kædebremse	Kontrollér kædebremsen, og frigiv den om nødvendigt
Utilstrækkelig saveeffekt	Stump kæde Kædestramning Kæden ligger ikke korrekt i føringen	Slib kæden Stram kæden korrekt Placer kæden korrekt
Savning er vanskelig Kæden springer af sværdet	Kædestramning	Stram kæden korrekt
Savkæden kører varm	Kædesmøring	Kontrollér olieniveauet, og påfyld om nødvendigt olie Kontroller kædesmøringen

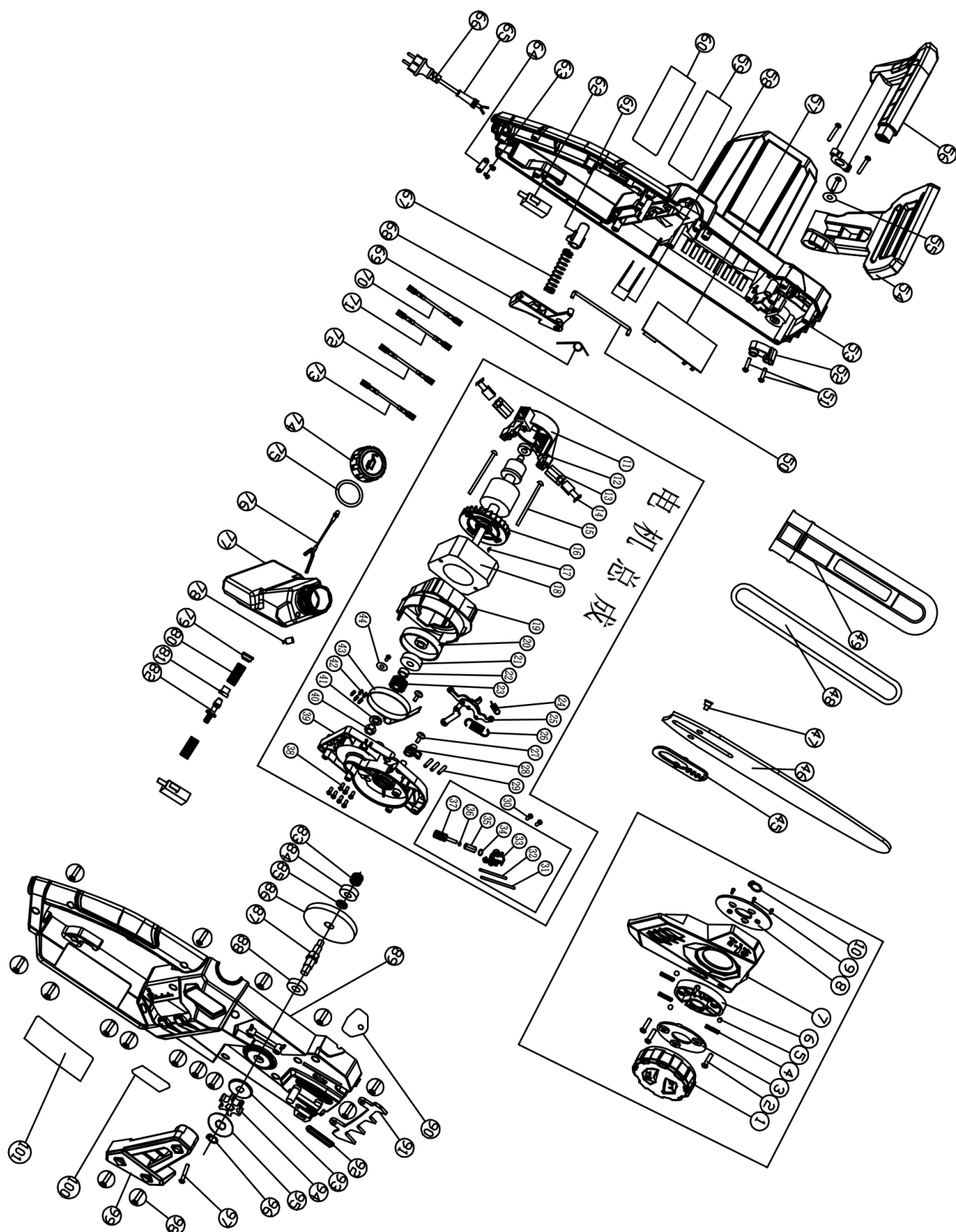

EG-Konformitätserklärung Originalkonformitätserklärung

EC Declaration of Conformity

Déclaration de conformité EC



Scheppach GmbH, Günzburger Str. 69, D-89335 Ichenhausen

DE	erklärt folgende Konformität gemäß EU-Richtlinie und Normen für den Artikel	PL	deklaruje, że produkt jest zgodny z następującymi dyrektywami UE i normami
GB	hereby declares the following conformity under the EU Directive and standards for the following article	LT	pareiškia, taip atitiktis pagal ES direktyvos ir standartai šį straipsnį
FR	déclare la conformité suivante selon la directive UE et les normes pour l'article	HU	az EU-irányelv és a vonatkozó szabványok szerinti következő megfeleloségi nyilatkozatot teszi a termékre
IT	dichiara la seguente conformità secondo le direttive e le normative UE per l'articolo	SI	izjavlja sledenco skladnost z EU-direktivo in normami za artikel
ES	declara la conformidad siguiente según la directiva la UE y las normas para el artículo	CZ	prohlašuje následující shodu podle smernice EU a norem pro výrobek
PT	declara o seguinte conformidade com a Directiva da UE e as normas para o seguinte artigo	SK	prehlasuje nasledujúcu zhodu podľa smernice EU a noriem pre výrobok
DK	erklærer hermed, at følgende produkt er i overensstemmelse med nedenstående EUDirektiver og standarder	HR	ovime izjavljuje da postoji sukladnost prema EU-smjernica i normama za sljedece artikle
NL	verklaart hierbij dat het volgende artikel voldoet aan de daarop betrekking hebbende EG-richtlijnen en normen	RS	potvrđuje sledeću usklađenost prema smernicama EZ i normama za artikal
FI	vakuuttaa täten, että seuraava tuote täyttää ala esitetyt EU-direktiivit ja standardit	EE	kinnitab käesolevaga nimetatud toote vastavust märgitud EL direktiividele ja standarditele
SE	försäkrar härmed följande överensstämmelse enligt EU-direktiv och standarder för följande artikeln	LV	apliecina šādu saskaņā ar ES direktīvu atbilstības un standarti šādu rakstu

Marke / Brand:

Art.-Bezeichnung / Article name:

SCHEPPACH
ELEKTROKETTENSÄGE - CSE 2600
ELECTRIC CHAIN SAW - CSE 2600
TRONÇONNEUSE ELETRIQUE - CSE 2600
5910204901

Art.-Nr. / Art. no.:

<input type="checkbox"/>	2014/29/EU	<input type="checkbox"/>	2004/22/EG	<input type="checkbox"/>	89/686/EWG_96/58/EG	<input checked="" type="checkbox"/>	2000/14/EG_2005/88/EG
<input type="checkbox"/>	2014/35/EU	<input type="checkbox"/>	2014/68/EU	<input type="checkbox"/>	90/396/EWG	<input type="checkbox"/>	Annex V
<input checked="" type="checkbox"/>	2014/30/EU	<input checked="" type="checkbox"/>	2011/65/EU*	<input type="checkbox"/>		<input checked="" type="checkbox"/>	Annex VI Noise: measured L_{WA} = 104,5 dB; guaranteed L_{WA} = 107 dB Notified Body: TÜV SÜD Industrie Service GmbH Westendstrasse 199 . 80686 München . Deutschland Notified Body No.: 0036
<input checked="" type="checkbox"/>	2006/42/EG	<input type="checkbox"/>		<input type="checkbox"/>		<input type="checkbox"/>	2016/1628/EU
<input checked="" type="checkbox"/>	Annex IV Notified Body: TÜV SÜD Product Service GmbH, Ridlerstr. 65, 80339 München. 0123 Certificate No.:	<input type="checkbox"/>		<input type="checkbox"/>		<input type="checkbox"/>	Emission. No:

Standard references:

IEC 62841-1:2015/A11:2022, EN 62841-4-1:2020; EN 55014-1:2017/A11:2020; EN IEC 55014-1:2021; EN 55014-2:2015; EN IEC 5514-2:2021; EN IEC 61000-3-2:2019; EN IEC 61000-3-11:2019

Die alleinige Verantwortung für die Ausstellung dieser Konformitätserklärung trägt der Hersteller.

This declaration of conformity is issued under the sole responsibility of the manufacturer.

Le fabricant assume seul la responsabilité d'établir la présente déclaration de conformité.

* Der oben beschriebene Gegenstand der Erklärung erfüllt die Vorschriften der Richtlinie 2011/65/EU des Europäischen Parlaments und des Rates vom 8. Juni 2011 zur Beschränkung der Verwendung bestimmter gefährlicher Stoffe in Elektro- und Elektronikgeräten.

The object of the declaration described above fulfils the regulations of the directive 2011/65/EU of the European Parliament and Council from 8th June 2011, on the restriction of the use of certain hazardous substances in electrical and electronic equipment.

L'appareil décrit ci-dessus dans la déclaration est conforme aux réglementations de la directive 2011/65/EU du Parlement Européen et du Conseil du 8 juin 2011 visant à limiter l'utilisation de substances dangereuses dans la fabrication des appareils électriques et électroniques.

Ichenhausen, 02.03.2023

Unterschrift / Andreas Pecher / Head of Project Management

First CE: 2019
Subject to change without notice

Documents registrar: Thomas Schuster
 Günzburger Str. 69, D-89335 Ichenhausen

Garantie DE

Offensichtliche Mängel sind innerhalb von 8 Tagen nach Erhalt der Ware anzuzeigen, andernfalls verliert der Käufer sämtliche Ansprüche wegen solcher Mängel. Wir leisten Garantie für unsere Maschinen bei richtiger Behandlung auf die Dauer der gesetzlichen Gewährleistungsfrist ab Übergabe in der Weise, dass wir jedes Maschinenteil, das innerhalb dieser Zeit nachweisbar in Folge Material- oder Fertigungsfehler unbrauchbar werden sollte, kostenlos ersetzen. Für Teile,

die wir nicht selbst herstellen, leisten wir nur insoweit Gewähr, als uns Gewährleistungsansprüche gegen die Vorlieferanten zustehen. Die Kosten für das Einsetzen der neuen Teile trägt der Käufer. Wandlungs- und Minderungsansprüche und sonstige Schadensersatzansprüche sind ausgeschlossen.

Warranty GB

Apparent defects must be notified within 8 days from the receipt of the goods. Otherwise, the buyer's rights of claim due to such defects are invalidated. We guarantee for our machines in case of proper treatment for the time of the statutory warranty period from delivery in such a way that we replace any machine part free of charge which provably becomes unusable due to faulty material

or defects of fabrication within such period of time. With respect to parts not manufactured by us we only warrant insofar as we are entitled to warranty claims against the upstream suppliers. The costs for the installation of the new parts shall be borne by the buyer. The cancellation of sale or the reduction of purchase price as well as any other claims for damages shall be excluded.

Garantie FR

Les défauts visibles doivent être signalés au plus tard 8 jours après la réception de la marchandise, sans quoi l'acheteur perd tout droit au dédommagement. Nous garantissons nos machines, dans la mesure où elles sont utilisées de façon conforme, pendant la durée légale de garantie à compter de la réception, sachant que nous remplaçons gratuitement toute pièce de la machine devenue inutilisable du fait d'un défaut de matière ou d'usure durant cette période. Toutes les

pièces que nous ne fabriquons pas nous-mêmes ne sont garanties que si nous avons la possibilité d'un recours en garantie auprès des fournisseurs respectifs. Les frais de main d'œuvre occasionnés par le remplacement des pièces sont à la charge de l'acquéreur. Tous droits à réhibition et toutes prétentions à une remise ainsi que tous autres droits à dommages et intérêts sont exclus

Garanzia IT

Vizi evidenti vanno segnalati entro 8 giorni dalla ricezione della merce, altrimenti decadono tutti i diritti dell'acquirente inerenti a vizi del genere. Appurato un impiego corretto da parte dell'acquirente, garantiamo per le nostre macchine per tutto il periodo legale di garanzia a decorrere dalla consegna in maniera tale che sostituiamo gratuitamente qualsiasi componente che entro tale periodo presenti dei vizi di materiale o di fabbricazione tali da renderlo inutilizzabile. Per componenti

non fabbricati da noi garantiamo solo nella misura nella quale noi stessi possiamo rivendicare i diritti a garanzia nei confronti dei nostri fornitori. Le spese per il montaggio dei componenti nuovi sono a carico dell'acquirente. Sono escluse pretese di risoluzione per vizi, di riduzione o ulteriori pretese di risarcimento danni.

Garantie NL

Zichtbare gebreken moeten binnen de 8 dagen na ontvangst van de goederen worden gemeld, zo niet verliest de verkoper elke aanspraak op grond van deze gebreken. Onze machines worden geleverd met een garantie voor de duur van de wettelijke garantietermijn. Deze termijn gaat in vanaf het moment dat de koper de machine ontvangt. De garantie houdt in dat wij elk onderdeel van de machine dat binnen de garantietermijn aantoonbaar onbruikbaar wordt als gevolg van ma-

teriaal- of productiefouten, kosteloos vervangen. De garantie vervalt echter bij verkeerd gebruik of verkeerde behandeling van de machine. Voor onderdelen die wij niet zelf produceren, geven wij enkel de garantie die wij zelf krijgen van de oorspronkelijke leverancier. De kosten voor de montage van nieuwe onderdelen vallen ten laste van de koper. Eisen tot het aanbrengen van veranderingen of het toestaan van een korting en overige schadeloosstellingsclaims zijn uitgesloten.

Garantía ES

Los defectos evidentes deberán ser notificados dentro de 8 días después de haber recibido la mercancía, de lo contrario el comprador pierde todos los derechos sobre tales defectos. Garantizamos nuestras máquinas en caso de manipulación correcta durante el plazo de garantía legal a partir de la entrega. Sustituiremos gratuitamente toda pieza de la máquina que dentro de este plazo se torne inútil a causa de fallas de material o de fabricación. Las piezas que no son fabri-

cadas por nosotros mismos serán garantizadas hasta el punto que nos corresponda garantía del suministrador anterior. Los costes por la colocación de piezas nuevas recaen sobre el comprador. Están excluidos derechos por modificaciones, aminoraciones y otros derechos de indemnización por daños y perjuicios.

Garantia PT

Para este aparelho concedemos garantia de 24 meses. A garantia cobre exclusivamente defeitos de material ou de fabricação. Peças avariadas são substituídas gratuitamente. cabe ao cliente efetuar a substituição. Assumimos a garantia unicamente de peças genuínas. Não há direito à garantia no caso de: peças de desgaste, danos de transporte, danos causados pelo manuseio

indevido ou pela desatenção as instruções de serviço, falhas da instalação elétrica por inobservância das normas relativas à electricidade. Além disso, a garantia só poderá ser reinvidicada para aparelhos que não tenham sido consertados por terceiros. O cartão de garantia só vale em conexão com a fatura.

Garanti NO

Åpenbare mangler skal meldes innen 8 dager etter at varen er mottatt, ellers taper kunden samtlige krav pga slik mangel. Vi gir garanti for at våre maskiner ved riktig behandling under den rettslige garantiidens varighet, fra overlevering, på den måten at vi erstatte kostnadsfritt hver maskindel, som innen denne tiden påviselig er ubrukbar som følge av material- eller produksjons-

feil. For deler som vi ikke produserer selv, yter vi garanti kun i den utstrekning som garantikrav mot underleverandør tilkommer oss. Kjøperen bærer kostnadene ved montering av nye deler. Endrings- og verditapskrav og øvrige skadeerstatningskrav er utelukkede.

Takuu FI

Ilmeisistä puutteista tulee ilmoittaa kahdeksan päivän kuluessa tavaran vastaanottamisesta. Muutoin ostaja ei voi vaatia korvausta ko. puutteista. Annamme takuun oikein käsitellyille koneillemme lakisääteiseksi takuujaksiksi tavaran luovutuksesta alkaen siten, että vaihdamme korvauksetta minkä tahansa koneenoson, joka osoittautuu tämän ajan kuluessa käyttökeltomaksi

raaka-aine- tai valmistusvirheestä johtuen. Osille, joita emme valmista itse, annamme takuun vain mikäli osien toimittaja on antanut niistä takuun meille. Uusien osien asennuskustannukset maksaa ostaja. Purku- ja vähennysvaatimukset ja muut vahingonkorvausvaatimukset eivät tule kysymykseen.

Garanti SE

Med denna maskin följer en 24 månaders garanti. Garantins täcker endast material- och konstruktionsfel. Defekta delar ersätts utan omkostningar, men kunden står för installationen. Vår garanti täcker endast original-delar. Anspråk på garanti öreligger inte för: garantin täcker ej, transportska-

dor, skador orsakade av felaktig behandling och då skötsel föreskrifter inte beaktats. Vidare kan garantikrav endast ställas för maskiner som inte har reparerats av tredje part.

Záruka SK

Zrejme vady musia byť predstavené v priebehu 8 dni po obdržaní tovaru, ináč zákazník strati všetky nároky týkajúce sa takejto vady. Ponúkame záruku na naše aparaty, ktoré sú správne používané počas zákonného termínu záruky tak, že bezplatne vymeníme každú časť aparátu, ktorá sa v priebehu tohto času môže stať dokázateľne nefunkčnou dôsledkom materiálnej či výrobnéj

vady. Na časti ktoré sami nevyrobíme, poskytujeme záruku iba v rozsahu, v ktorom nám prísluší nárok na záručné plnenie k subdodávateľovi. Za trovy týkajúce sa inštalácie novej súčiastky je zodpovedný zákazník. Nárok na výmenu tovaru, na zľavu a iné nároky na nahradenie škody sú vylúčené.

Garancija SI

Očitne pomanjkljivosti je potrebno naznaniiti 8 dni po prejemu blaga, v nasprotnem primeru izgubi kupec vse pravice do garancije zaradi takšnih pomanjkljivosti. Za naše naprave dajemo garancijo ob pravilni uporabi za čas zakonsko določenega roka garancije od predaje in sicer na takšen način, da vsak del naprave brezplačno nadomestimo, za katerega bi se v tem roku izkazalo, da

je zaradi slabega materiala ali slabe izdelave neuporaben. Za dele, ki jih sami ne izdelujemo, jamčimo samo toliko, kolikor zahteva garancija drugih podjetij. Stroški za vstavljanje novih delov nosi kupec. Zahteve za spreminjanje in zmanjšanje ter ostale zahteve za nadomestilo škode so izključene.

Szavatosság HU

A nyilvánvaló hibákat ki kell jelenteni számított 8 napon belül az áruk, különben a vevő elveszti minden igényt az ilyen hibák. Kínálunk garanciát a gépeinket a megfelelő kezelés időtartamának hallgatólagos garancia a szállítás időpontját oly módon, hogy cserélje ki minden egyes része ezen idő alatt észlelhető a sorban anyag-vagy gyártási legyen hiábavaló, ingyen. Az alkatrészeket,

hogy nem termel magunkat, hogy csak olyan garanciát, hiszen jogosultak jótállási igények beszállítókkal szemben. A költségek beillesztése az új részek a vevőnek. Átalakítása és csökkentése követelések és egyéb kártérítési igények ki vannak zárva.

Garancija HR

Vidljive štete se moraju prijaviti u roku od 8 dana od primitka robe U suprotnom slučaju kupac gubi pravo na reklamaciju. Mi jamčimo za naše strojeve u slučaju ispravnog postupanja tijekom perioda zakonskog jamstva tako što zamijenjujemo besplatno bilo koji dio stroja koji dokazano postane neupotreblijv uslijed neispravnog materijala ili grešaka u proizvodnji u tom vremenskom

periodu. Za dijelove koje mi nismo proizveli jamčimo samo ukoliko imamo pravo na reklamaciju prema dobavljačima Troškove za ugradnju novih dijelova snosi kupac Molbe za smanjenjem cijene kao i sve druge reklamacije zbog šteta su isključene.

Záruka CZ

Viditelné vady jsou poukazatelné během 8 dní od obdržení zboží, jinak ztrácí zákazník všechny nároky týkající se takovýchto vad. Poskytujeme záruku na naše stroje, s kterými je správně zacházeno, na dobu zákonně záruční lhůty začínající od doručení tak, že bezplatně vyměníme každou část stroje, která se během této doby může stát prokazatelně nepoužitelnou následkem

materiálové či výrobní vady. Na díly, které sami neopravujeme, poskytujeme záruku pouze v rozsahu, v němž nám přísluší nárok na záruční plnění vůči subdodavateli. Náklady na instalaci nového dílu nese zákazník. Nárok na výměnu zboží, na slevu a jiné nároky na odškodnění jsou vyloučené.

Gwarancja PL

Wszelkie uszkodzenia muszą być zgłaszane w przeciągu 8 dni od daty otrzymania towaru, w przeciwnym wypadku, prawo do reklamacji wygasa. Gwarantujemy, że w czasie trwania gwarancji wymienimy wszelkie części maszyny, które okażą się niesprawne na skutek wad materiału z jakiego zostały wykonane lub błędów w produkcji bez dodatkowych opłat pod warunkiem, że

maszyna będzie obsługiwana zgodnie z zaleceniami. W odniesieniu do części nie produkowanych przez nas, gwarancja obowiązuje tylko w przypadku naszych dostawców. Koszty instalacji nowych części są ponoszone przez klienta. Odszkodowania wynikłe z uszkodzeń maszyny oraz redukcje ceny zakupu maszyny w ramach reklamacji nie będą rozpatrywane.

Garantië RO

Defecte evidente trebuie să fie raportate în termen de 8 zile de la primirea de bunuri, altfel cumpărătorul pierde toate cererile pentru astfel de defecte. Oferim o garanție de pe mașinile noastre cu un tratament adecvat pe durata unei garanții implicite de la data de livrare în așa fel încât vom înlocui fiecare parte în acel moment detectabil într-un rând în material sau manoperă ar fi inutil,

gratuit. Pentru părțile care nu ne produc, vom face doar o astfel de garanție, așa cum avem dreptul la pretenții de garanție împotriva furnizorilor. Costurile pentru introducerea de piese noi la cumpărător. Conversie și reducerea creanțe și alte cererile de despăgubire sunt excluse.

Garantii EE

Ilmselgetest vigadest tuleb teatada 8 päeva jooksul pärast kauba kättesaamist, vastasel juhul kaotab ostja kõik õigused garantiile nimetatud vigade tõttu. Õige käsitsemise korral anname oma masinatele garantii seadusega ettenähtud ajaks alates kauba üleandmisest nii, et vahetame tasuta välja kõik masina osad, mis nimetatud aja jooksul peaks muutuma kasutuskõlbmatuks

materjali- või tootmisvea tõttu. Osade eest, mida me ise ei tooda, anname garantii vaid selles osas, mis tarnija on meile garanteerinud. Uute osade paigaldamise kulud kannab ostja. Muutmis- ja amortisatsiooninõuded ning muud kahjutasunõuded välistatakse.

Garantija LV

Acīmredzami defekti ir jāpaziņo 8 dienu laikā no precēs saņemšanas. Pretējā gadījumā pircēja tiesības pieprasīt atlīdzību par šādiem defektiem ir spēkā neesošas. Mēs dodam garantiju savām iekārtām, ja pircējs pret tām atbilstoši izturas garantijas laikā. Mēs apņemamies bez maksas piegādāt jebkuru rezerves daļu, kas iespējams kļūvusi nelietoājama bojātu materiālu vai ražošanas

defektu dēļ šajā laika periodā. Attiecībā uz rezerves daļām, kuras nav mūsu ražotas, mēs garantējam tikai gadījumā, ja mums ir garantija no saviem piegādātājiem. Jauno detaļu uzstādīšanas izmaksas ir jāuzņemas pircējam. Pirkuma atcelšana vai pirkuma cenas samazināšana, kā arī jebkuras citas prasības par bojājumu atlīdzināšanu netiek izskatītas.

Garantija LT

Dėl akivaizdžiai matomų defektų turi būti informuota per 8 dienas nuo įrenginio gavimo momento. Kitu atveju pirkėjo teisė reikšti pretenziją dėl šių defektų yra negaliojanti. Savo įrenginiams mes garantuojame įstatymo nustatyta pilną aptarnavimą garantinio laikotarpio metu, jei yra laikomasi gamintojo-vartotojo susitarimo ir mes pažadame nemokamai pakeisti bet kurias mašinos dalis,

sugedusias dėl blogos medžiagos ar gamyklinio broko. Mes neatsakome už dalis, pagamintas ne mūsų ir jūsų gautas iš kito tiekėjo. Naujų dalių montavimo kaštai yra pirkėjo atsakomybė. Pirkimo nutraukimas ar pirkimo kainos sumažinimas, kaip ir bet kurios kitos pretenzijos dėl nuostolių nebus patenkinamos.

Abyrgó IS

Augljósar skemmdir verður að tilkynna innan 8 daga frá viðtöku vörunnar. Annars er réttur kaupanda um bætur vegna slíka skemmda ógildur. Við ábyrgjumst, í tilfelli rétttrar meðhöndlunar yfir lögbundið ábyrgðartímabil frá afhendingu, að við skiptum um hvern vélarhlut án kostnaðar sem ónothæfur er vegna gallaðs efnis eða skemmda í framleiðslu innan ákveðins tímabils. Af því

er tekur til hluti sem ekki eru framleiddir af okkur, ábyrgjumst við af því leiti aðeins að við eignum rétt á ábyrgðarkröfum gagnvart birgðasölum. Kostnaður vegna uppsetningar á nýjum hlutum skal falla í skaut kaupanda. Ógilding sölu eða afsláttur á kaupverði sem og aðrar kröfur vegna skemmda eru undanskildar.

Garanti TR

Apaçık kusurları malların alınmasından 8 gün içinde bildirilmesi gerekir, aksi takdirde alıcı bu kusurları için tüm talepler kaybeder. Biz ücretsiz, yararsız olmalıdır malzeme veya işçilik üst üste saptanabilir bu süre içinde her bir parça takmadan böyle bir şekilde teslim tarihinden itibaren zimni garanti süresine uygun tedavi ile makinelerde bir garanti veriyoruz. Biz tedarikçiler karşı

garanti talepleri hakkı olarak kendimizi üretmek değil bu parça için, biz, sadece teminat olun. Alıcıya yeni parçaların yerleştirilmesi için maliyetleri. Dönüşüm ve azaltma iddiaları ve diğer tazminat talepleri dahil değildir.

гаранция BG

Очевидни недостатъци трябва да бъдат докладвани в рамките на 8 дни от получаването на стоки, в противен случай купувачът губи всякакви претенции за такива дефекти. Предлагаме гаранция на нашите машини с правилното лечение на срока на действие на косвена гаранция от датата на доставка по такъв начин, че ние замени всяка част в рамките на това време открива в един ред в материала или изработката трябва да бъде

безполезно, безплатно. За части, които ние не се произвеждат, ние правим само като гаранция, като имаме право на гаранционни искове срещу доставчици. Разходите за вмъкване на нови части на купувача. Преобразуване и намаляване вземания и други искове за обезщетения, са изключени.

Гарантия RU

Об очевидных дефектах необходимо уведомить в течение 8 дней после получения товара. В ином случае все претензии покупателя по таким дефектам не принимаются. Мы предоставляем гарантию на наши машины при условии правильного обращения с ними. Гарантия действует с момента передачи машины в течение установленного законом гарантийного срока. В течение этого времени мы гарантируем бесплатную замену любой части машины, если они стали непригодны к использованию в результате доказуемых

ошибок в применяемых материалах или при изготовлении. На части машины, которые мы не изготавливаем сами, мы предоставляем гарантии в той мере, насколько нас касаются рекламационные претензии к изготовителям. Расходы по замене деталей несет покупатель. Претензии на расторжение договора купли-продажи, штрафы и прочие требования о возмещении ущерба исключаются.

Garantie BE-VLG

Zichtbare gebreken moeten binnen 8 dagen na ontvangst van de goederen worden gemeld, anders verliest de koper elk recht op aanspraak voor dergelijke gebreken. Bij een juiste behandeling van onze machines en gedurende de wettelijke garantietermijn vanaf de aflevering bieden wij garantie door elk machineonderdeel, dat tijdens deze periode door materiaal- of productiefouten

onbruikbaar zou worden, gratis te vervangen. Voor onderdelen die wij niet zelf produceren, bieden wij enkel garantie in de mate die de toeleveranciers ons bieden. De kosten voor de plaatsing van de nieuwe onderdelen draagt de koper. Aanspraken voor wijzigingen, waardevermindering en overige schadeloosstelling zijn uitgesloten.

Garanti DK

Åbenlyse fejl og mangler skal anmeldes senest 8 dage efter modtagelsen af varen; ellers mister køber alle garantikrav i forbindelse med sådanne fejl og mangler. Vi yder garanti på vores maskiner, hvis disse håndteres korrekt, i hele den lovpålagte garantiperiode fra leveringsdatoen at regne i det omfang, at vi gratis udskifter enhver maskindel, der beviseligt er ubrugelig som

følge af materiale- eller produktionsfejl. For dele, som vi ikke selv fremstiller, yder vi kun garanti i det omfang, at vi kan rejse garantikrav over for underleverandørerne. Køberens opbevarer omkostningerne i forbindelse med montering af nye dele. Omstillings- og reduktionskrav samt andre erstatningskrav er udelukket.