

GRAEF.

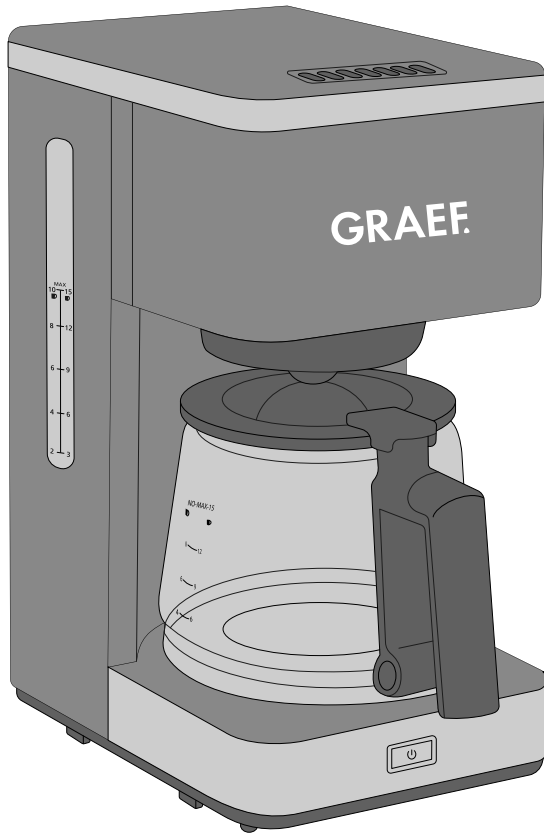

DE Bedienungsanleitung

EN Operating Instructions

FR Instructions d'utilisation

NL Gebruiksaanwijzing

IT Manuale operativo

ES Manual de instrucciones

DK Betjeningsvejledning



FK401EU / FK402EU / FK403EU

ALLGEMEINE SICHERHEITSHINWEISE

Dieses Gerät entspricht den relevanten Sicherheitsbestimmungen. Ein unsachgemäßer Gebrauch kann zu Personen- und Sachschäden führen.

Bitte beachten Sie für einen sicheren Umgang mit dem Gerät die folgenden Hinweise:

- Kontrollieren Sie das Gerät vor der Verwendung auf äußere sichtbare Schäden am Gehäuse, Anschlusskabel und Stecker. Nehmen Sie ein beschädigtes Gerät nicht in Betrieb.
- Ist die Anschlussleitung beschädigt, darf sie, um Gefährdungen zu vermeiden, nur durch den Hersteller, seinen Kundendienst oder eine ähnlich qualifizierte Person ersetzt werden.
- Reparaturen dürfen nur von einem Fachmann oder vom Graef-Kundendienst ausgeführt werden. Durch unsachgemäße Reparaturen können erhebliche Gefahren für den Benutzer entstehen. Zudem erlischt der Garantieanspruch.
- Defekte Bauteile dürfen ausschließlich gegen Original-Ersatzteile ausgetauscht werden. Nur bei diesen Teilen ist gewährleistet, dass sie die Sicherheitsanforderungen erfüllen.
- Dieses Gerät kann unter Aufsicht auch von Kindern ab 8 Jahren werden sowie von Personen mit reduzierten physischen, sensorischen oder mentalen Fähigkeiten oder mangelnder Erfahrung benutzt, wenn sie im sicheren Gebrauch des Gerätes unterwiesen wurden und die sich daraus ergebenden Gefahren verstanden haben. Reinigung und Wartung dürfen von Kindern nur dann durchgeführt werden, wenn sie sind 8 Jahre oder älter sind und dabei beaufsichtigt werden.
- Das Gerät und seine Anschlussleitung sind von Kindern unter 8 Jahren fernzuhalten.
- Kinder sollten beaufsichtigt werden, um sicherzustellen, dass sie nicht mit dem Gerät spielen.
- Lassen Sie das Gerät während des Betriebes und der Entkalkung nicht unbeaufsichtigt.
- Das Gerät ist nicht darauf ausgelegt, mit einer externen Zeitschaltuhr oder einer separaten Fernsteuerung betrieben zu werden.

- Die Zuleitung bitte immer am Anschlussstecker aus der Steckdose ziehen, nicht am Anschlusskabel.
- Achten Sie darauf, dass das Stromkabel nirgendwo hängen bleibt, dies könnte dazu führen, dass das Gerät herunterfällt.
- Verpackungsmaterialien dürfen nicht zum Spielen verwendet werden. Es besteht Erstickungsgefahr.
- Beachten Sie die Hinweise zu den Anforderungen an den Aufstellort sowie zum elektrischen Anschluss des Gerätes um Personen- und Sachschäden zu vermeiden.
- Geben Sie das Gerät nicht in die Spülmaschine und nutzen Sie es auch nicht unter fließendem Wasser.



Während des Gebrauchs erhitzen sich die Oberflächen und danach bleiben Sie noch eine Zeit lang heiß.

Dieses Gerät ist für den Gebrauch im Haushalt und ähnlichen Bereichen bestimmt, wie beispielsweise:

- In Mitarbeiterküchen für Geschäften und Büros
- In landwirtschaftlichen Betrieben
- In Hotels, Motels, und anderen Wohneinrichtungen
- In Frühstückspensionen

Eine andere oder darüber hinausgehende Benutzung gilt als nicht bestimmungsgemäß.

VORSICHT

Von dem Gerät können bei nicht bestimmungsgemäßer Verwendung Gefahren ausgehen. Daher bitte:

- Das Gerät ausschließlich bestimmungsgemäß verwenden.
- Die in dieser Bedienungsanleitung beschriebenen Vorgehensweisen einhalten.

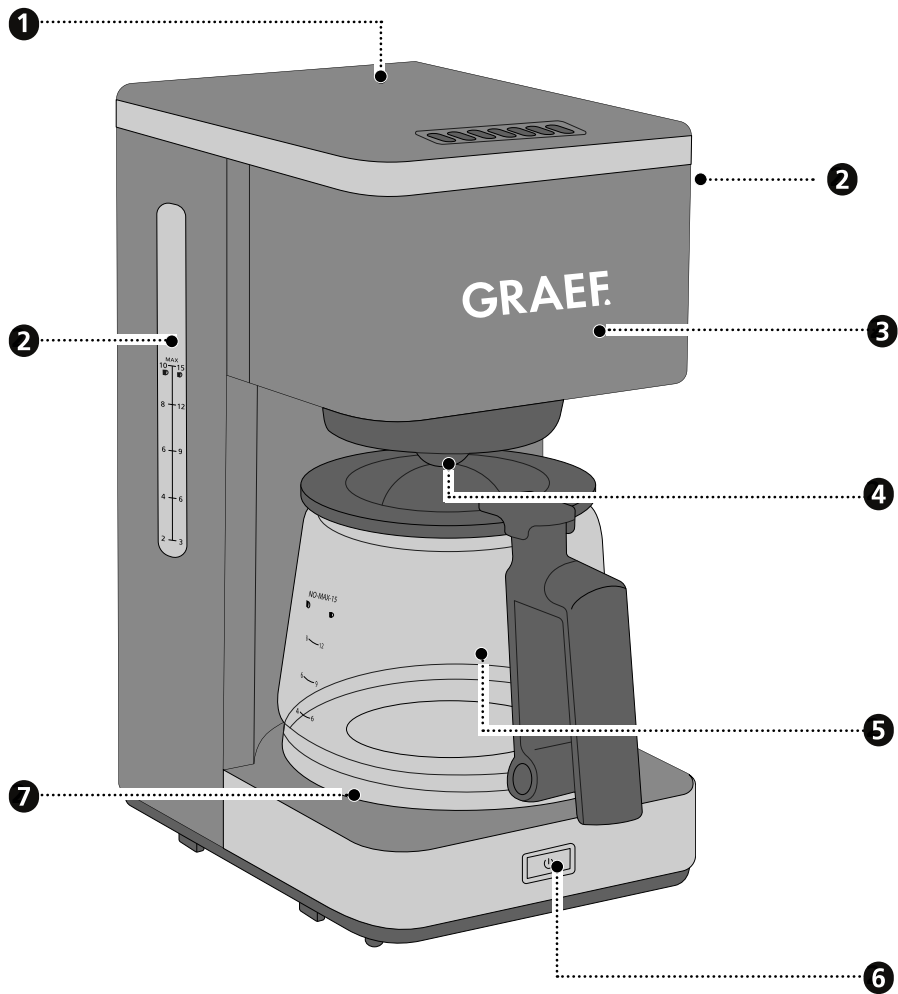

Ansprüche jeglicher Art wegen Schäden aus nicht bestimmungsgemäßer Verwendung sind ausgeschlossen. Das Risiko trägt allein der Betreiber.

PRODUKTBESCHREIBUNG



- 1 Wassertank
- 2 Wasserstandsanzeige
- 3 Herausnehmbarer Kaffeefilter
- 4 Tropf-Stopp
- 5 Glaskanne mit abnehmbarem Deckel
- 6 Ein- / Ausschalter
- 7 Warmhalteplatte

INHALT

Allgemeine Sicherheitshinweise.....	2
Produktbeschreibung	4
Vorwort	6
Informationen zu dieser Bedienungsanleitung	6
Warnhinweise	6
Gefahr durch elektrischen Strom	7
Bestimmungsgemäße Verwendung	7
Haftungsbeschränkung	7
Auspacken.....	8
 Entsorgung der Verpackung.....	8
Anforderungen an den Aufstellort	8
Elektrischer Anschluss	8
Vor dem Erstgebrauch.....	9
Kaffeezubereitung	9
Reinigung	10
Entkalkung	10
Kundendienst	11
 Entsorgung des Gerätes	11
2 Jahre Gewährleistung	11
Generelle sikkerhedsanvisninger.....	62
Produktbeskrivelse	64

VORWORT

Sehr geehrte Kundin, sehr geehrter Kunde,
mit dieser Filterkaffeemaschine haben Sie eine gute Wahl getroffen. Sie haben ein anerkanntes Qualitätsprodukt erworben. Wir danken Ihnen für Ihren Kauf und wünschen Ihnen viel Freude mit Ihrer neuen Filterkaffeemaschine.

INFORMATIONEN ZU DIESER BEDIENUNGSANLEITUNG

Diese Bedienungsanleitung der Filterkaffeemaschine (nachfolgend als Gerät bezeichnet) gibt Ihnen wichtige Hinweise für die Inbetriebnahme, die Sicherheit, den bestimmungsgemäßen Gebrauch und die Pflege des Gerätes.

Die Bedienungsanleitung muss ständig am Gerät verfügbar sein. Sie ist von jeder Person zu lesen und anzuwenden, die mit der:

- Inbetriebnahme,
- Bedienung,
- Behebung von Störungen und / oder
- Reinigung

des Gerätes beauftragt ist.

Bewahren Sie diese Bedienungsanleitung auf und geben Sie sie mit dem Gerät an den Nachbesitzer weiter.

Diese Bedienungsanleitung kann nicht jeden denkbaren Aspekt berücksichtigen. Für weitere Informationen oder bei Problemen, die in dieser Anleitung nicht oder nicht ausführlich genug behandelt werden, wenden Sie sich bitte an den Graef-Kundendienst oder an Ihren Fachhandel.

WARNHINWEISE

In der vorliegenden Bedienungsanleitung werden folgende Warnhinweise und Signalwörter verwendet:

WARNUNG

Dies weist auf eine möglicherweise gefährliche Situation hin. Die Nichtbeachtung des Hinweises kann zu schweren Verletzungen oder sogar zum Tode führen.

VORSICHT

Dies weist auf eine möglicherweise gefährliche Situation hin. Bei Nichtbeachtung des Hinweises können Sachschäden entstehen.

WICHTIG!

Dies weist auf Anwendungstipps und andere besonders wichtige Informationen hin.

GEFAHR DURCH ELEKTRISCHEN STROM

WARNUNG

Bei Kontakt mit unter Spannung stehenden Leitungen oder Bauteilen besteht Lebensgefahr!

Beachten Sie die folgenden Sicherheitshinweise, um eine Gefährdung durch elektrischen Strom zu vermeiden:

- Benutzen Sie das Gerät nicht, wenn das Stromkabel oder der Stecker beschädigt ist.
- Lassen Sie in diesem Fall vor der Weiterbenutzung des Gerätes durch den Graef-Kundendienst oder eine autorisierte Fachkraft eine neue Anschlussleitung installieren.
- Öffnen Sie auf keinen Fall das Gehäuse des Gerätes. Werden spannungsführende Anschlüsse berührt oder wird der elektrische und mechanische Aufbau verändert, besteht Stromschlaggefahr.
- Niemals unter Spannung stehende Teile berühren. Dies kann einen elektrischen Schlag verursachen und sogar zum Tode führen.

BESTIMMUNGSGEMÄSSE VERWENDUNG

Dieses Gerät ist nicht für den gewerblichen Gebrauch bestimmt. Verwenden Sie das Gerät nur in geschlossenen Räumen und betreiben Sie es nur mit Wasser. Um potentielle Gefahren zu vermeiden, benutzen Sie das Gerät nur zur Kaffeezubereitung. Jede andere Verwendung ist nicht zulässig.

HAFTUNGSBESCHRÄNKUNG

Alle in dieser Bedienungsanleitung enthaltenen technischen Informationen, Daten und Hinweise für die Installation, den Betrieb und die Pflege des Gerätes entsprechen dem letzten Stand bei Drucklegung und erfolgen unter Berücksichtigung unserer bisherigen Erfahrungen und Erkenntnisse nach bestem Wissen.

Aus den Angaben, Abbildungen und Beschreibungen in dieser Anleitung können keine Ansprüche hergeleitet werden.

Der Hersteller übernimmt keine Haftung für Schäden aufgrund von:

- Nichtbeachtung der Anleitung
- Nicht bestimmungsgemäßer Verwendung
- Unsachgemäßen Reparaturen
- Technischen Veränderungen
- Verwendung nicht zugelassener Ersatzteile

Übersetzungen werden nach bestem Wissen erstellt. Wir übernehmen keine Haftung für Übersetzungsfehler. Verbindlich bleibt allein der ursprüngliche deutsche Text.

DE

EN

FR

NL

IT

ES

DK

AUSPACKEN

Beim Auspacken des Gerätes gehen Sie wie folgt vor:

- Entnehmen Sie das Gerät aus dem Karton.
- Entfernen Sie alle Verpackungsteile.
- Entfernen Sie eventuelle Aufkleber am Gerät (nicht das Typenschild).

ENTSORGUNG DER VERPACKUNG

Die Verpackung schützt das Gerät vor Transportschäden. Die Verpackungsmaterialien sind nach Umweltverträglichkeit und entsorgungstechnischen Gesichtspunkten ausgewählt und deshalb recycelbar.

Die Rückführung der Verpackung in den Materialkreislauf spart Rohstoffe und verringert das Abfallaufkommen. Entsorgen Sie nicht mehr benötigte Verpackungsmaterialien an den Sammelstellen für das Verwertungssystem »Grüner Punkt«.

WICHTIG!

Heben Sie die Original-Verpackung während der Gewährleistungszeit auf, um das Gerät im Gewährleistungsfall ordnungsgemäß verpacken und transportieren zu können.

ANFORDERUNGEN AN DEN AUFSTELLORT

Für einen sicheren und fehlerfreien Betrieb des Gerätes muss der Aufstellort folgende Voraussetzungen erfüllen:

- Das Gerät muss auf einer festen, ebenen, waagerechten und rutschfesten Unterlage mit ausreichender Tragkraft aufgestellt werden.
- Achten Sie darauf, dass das Gerät nicht umfallen kann.
- Wählen Sie den Aufstellort so, dass Kinder nicht die heiße Oberfläche des Gerätes oder die Zuleitung berühren können.
- Stellen Sie das Gerät nicht auf heißen Oberflächen wie z. B. Herdplatten oder in der Nähe davon auf.
- Benutzen Sie das Gerät nicht im Freien und bewahren Sie es an einem trockenen Ort auf.
- Das Gerät ist nicht für den Einbau in einen Wand- oder einem Einbauschränk gedacht.
- Stellen Sie das Gerät nicht in einer heißen, nassen oder feuchten Umgebung auf.
- Die Steckdose muss leicht zugänglich sein, sodass der Stecker notfalls leicht gezogen werden kann.

ELEKTRISCHER ANSCHLUSS

Für einen sicheren und fehlerfreien Betrieb des Gerätes sind beim elektrischen Anschluss folgende Hinweise zu beachten:

- Vergleichen Sie vor dem Anschließen die Anschlussdaten (Spannung und Frequenz) auf dem Typenschild mit denen Ihres Stromnetzes. Diese Daten müssen übereinstimmen, damit keine Schäden am Gerät auftreten. Kontaktieren Sie bei Unsicherheit eine Elektrofachkraft.

- Die Steckdose muss mindestens über einen 10-A-Sicherungsschutzschalter abgesichert sein.
- Vergewissern Sie sich, dass das Stromkabel unbeschädigt ist und nicht über heiße Flächen oder scharfe Kanten verlegt wird.
- Das Anschlusskabel darf nicht straff gespannt sein.
- Die elektrische Sicherheit des Gerätes ist nur dann gewährleistet, wenn es an ein vorschriftsmäßig installiertes Schutzleitersystem angeschlossen wird. Der Betrieb an einer Steckdose ohne Schutzleiter ist nicht zulässig. Lassen Sie die Hausinstallation bei Unsicherheit durch eine Elektrofachkraft überprüfen. Der Hersteller übernimmt keine Verantwortung für Schäden, die durch einen fehlenden oder unterbrochenen Schutzleiter verursacht werden.

VOR DEM ERSTGEBRAUCH

Vor dem Erstgebrauch, nach längerem Nichtbenutzen oder nach dem Entkalken empfehlen wir Ihnen, 2 Brühvorgänge für ca. 4 Tassen wie nachfolgend beschrieben, jedoch ohne Kaffee, durchzuführen.

KAFFEEZUBEREITUNG

- Befüllen Sie den Wassertank mit Wasser.

WICHTIG!

Beim Befüllen des Wassertanks beachten Sie bitte folgendes:

- Seitlich befinden sich die Wasserstandsanzeigen mit 2 Maßeinheiten. Die linke Maßeinheit bezieht sich auf große Tassen (125 ml) und die rechte Maßeinheit bezieht sich auf kleine Tassen (83 ml).
- Befüllen Sie den Wassertank maximal bis zur 10 / 15 Tassen Markierung.
- Öffnen Sie den Kaffeefilter.
- Legen Sie eine Filtertüte (Größe 1 x 4 oder Nummer 4) hinein.
- Befüllen Sie den Kaffeefilter mit Kaffeemehl.

Hinweis: Wir empfehlen Ihnen, den Kaffee mit einer Graef Kaffeemühle frisch zu mahlen. Die Kaffeemühlen können Sie in unserem Online-Shop www.graef.de erwerben.

Empfohlene Menge:

Große Tassen (125 ml)	Kleine Tassen (83 ml)	Messlöffel (gestrichen)
10	15	10
8	12	8
6	9	6
4	6	4
2	3	2

- Schließen Sie den Kaffeefilter.
- Stellen Sie die Glaskanne unter den Kaffeefilter. Achten Sie darauf, dass die Glas-

kanne korrekt unter dem Kaffeefilter sitzt.

- Schalten Sie das Gerät ein.
- Nach Beendigung des Kochvorgangs hält die Warmhalteplatte den Kaffee noch ca. 40 Minuten warm.

Hinweis: Dank der Tropf-Stopp Automatik können Sie die Glaskanne schon während des Brühvorgangs entnehmen und sich Kaffee einschenken. Sobald die Glaskanne wieder eingesetzt ist, wird der Brühvorgang fortgesetzt.

- Das Gerät schaltet anschließend automatisch ab.
- Sie können das Gerät auch durch Betätigen des Ein- / Ausschalters ausschalten.
- Entsorgen Sie die gebrauchte Filtertüte.

REINIGUNG

WICHTIG!

Beachten Sie die folgenden Sicherheitshinweise, bevor Sie mit der Reinigung des Gerätes beginnen:

- Schalten Sie das Gerät vor dem Reinigen aus und ziehen Sie den Netzstecker aus der Steckdose.
- Lassen Sie das Gerät vor jeder Reinigung abkühlen.
- Reinigen Sie die Außenflächen des Gerätes mit einem weichen, angefeuchteten Tuch. Bei starker Verschmutzung kann ein mildes Reinigungsmittel verwendet werden.
- Nehmen Sie den Kaffeefilter ab.
- Nehmen Sie den Deckel von der Glaskanne.
- Reinigen Sie diese Teile in heißem Spülwasser.
- Trocknen Sie sie anschließend gut ab und setzen Sie den Kaffeefilter und die Glaskanne wieder ein.

ENTKALKUNG

Entkalken Sie das Gerät regelmäßig, dies verlängert die Lebensdauer Ihres Gerätes. Wie häufig Sie das Gerät entkalken müssen, hängt von der Wasserhärte in Ihrer Umgebung ab. Haben Sie sehr hartes Wasser (über 26° dH) und trinken zudem sehr häufig Kaffee, empfehlen wir Ihnen das Gerät alle zwei bis drei Wochen zu entkalken.

WICHTIG!

Für unterbleibende oder unzureichende Entkalkung übernehmen wir keine Haftung. In diesem Fall erlischt die Gewährleistung.

Sie können das Gerät mit jedem handelsüblichen Entkalker entkalken. Beachten Sie die Angaben des Herstellers und befolgen Sie die Anleitung.

Hinweis: Geben Sie maximal bis zur 8 / 12 Tassen Markierung Wasser in den Tank. Legen Sie eine Filtertüte ein, damit die Kalkreste aufgefangen werden können.

- Stellen Sie die Glaskanne unter den Kaffeefilter.

- Schaltet Sie das Gerät ein.
- Lassen Sie die Flüssigkeit durchlaufen.
- Entsorgen Sie die Filtertüte nach Beendigung des Vorgangs, gießen Sie das Entkalkungsgemisch aus.
- Schalten Sie das Gerät aus.
- Spülen Sie die Maschine nun mit klarem Wasser. Geben Sie klares Wasser bis zur 8 / 12 Tassen Markierung in den Wassertank.
- Stellen Sie die Glaskanne unter den Kaffeefilter.
- Schalten Sie die Maschine ein und lassen Sie das Wasser durchlaufen.
- Nach Beendigung des Vorgangs, gießen Sie das Wasser weg.
- Schalten Sie das Gerät aus.

KUNDENDIENST

Wenn Ihr Graef-Gerät einen Schaden hat, wenden Sie sich bitte an Ihren Fachhändler oder an den Graef-Kundendienst unter 02932- 9703688 oder schreiben Sie uns eine E-Mail an service@graef.de



ENTSORGUNG DES GERÄTES

Dieses Produkt darf am Ende seiner Lebensdauer nicht über den normalen Hausmüll entsorgt werden. Das Symbol auf dem Gerät und in der Gebrauchsanleitung weist darauf hin. Die Materialien sind gemäß ihrer Kennzeichnung wiederverwertbar. Mit der Wiederverwendung, der stofflichen Verwertung oder anderen Formen der Verwertung von Altgeräten leisten Sie einen wichtigen Beitrag zum Schutz unserer Umwelt. Bitte fragen Sie bei Ihrer Gemeindeverwaltung nach der zuständigen Entsorgungsstelle.

2 JAHRE GEWÄHRLEISTUNG

Für dieses Produkt übernehmen wir beginnend mit dem Verkaufsdatum 24 Monate Herstellergewährleistung für Mängel, die auf Fertigungs- und Werkstofffehler zurückzuführen sind. Ihre gesetzlichen Gewährleistungsansprüche nach § 437 ff. BGB bleiben von dieser Regelung unberührt. Von der Gewährleistung nicht abgedeckt sind Schäden, die durch unsachgemäße Behandlung oder Verwendung entstanden sind, sowie Mängel, die die Funktion oder den Wert des Gerätes nur geringfügig beeinflussen. Darüber hinaus übernehmen wir keine Haftung für Schäden durch fehlende oder unzureichende Entkalkung und Pflege. In diesem Fall erlischt die Gewährleistung ebenfalls. Weiterhin sind Transportschäden, soweit wir diese nicht zu verantworten haben, vom Gewährleistungsanspruch ausgeschlossen. Für Schäden, die durch eine nicht von uns oder einer unserer Vertretungen durchgeführte Reparatur entstehen, ist ein Gewährleistungsanspruch ausgeschlossen. Bei berechtigten Reklamationen werden wir das mangelhafte Produkt nach unserer Wahl reparieren oder gegen ein mängelfreies Produkt austauschen.

GENERAL SAFETY INSTRUCTIONS

This device conforms to the relevant safety regulations. However, incorrect handling may lead to injury and damage.

Please observe the following instructions for safe handling of the unit:

- Before using the unit check for any external visible damage of the housing, the connection cable and plug. Do not operate a damaged unit.
- If the connection cable is damaged, it must be replaced by the manufacturer, the after-sales service or a similarly qualified person in order to prevent danger.
- Repairs may be carried out only by an expert or by Graef after-sales service. Incorrect repairs may cause considerable hazards for the user. In addition, any claim under guarantee is forfeited.
- Defective parts must be replaced by original spare parts only. It is only with these parts that the safety requirements are met.
- This unit can also be used by children from 8 years age as well as by persons with limited physical, sensory or mental ability or with a lack of experience and/or knowledge if they have been trained in using the unit and have understood the dangers which may result from it. Cleaning and maintenance may only be carried out by children if they are 8 years of age or older and are supervised.
- The unit and its connection cable have to be clear of children who are younger than 8 years.
- Children should be supervised in order to make sure that they do not play with this unit.
- Do not leave the unit unattended during operation and decalcification.
- The unit is not intended to be used with an external timer or a separate remove control.
- Always disconnect the connection cable by using plug; do not pull the connecting cable.
- Be careful not to let the power cord hang freely, this could cause

the fall of the appliance.

- Packaging materials must not be used for playing. There is a danger of suffocation.
- Observe the notes on the requirements regarding the installation location and the electrical connection of the unit in order to avoid personal and material damages.
- Do not place the unit in a dishwasher, and do not hold under running water either.



The surfaces heat up during use and remain hot for a while after use.

This appliance is intended for domestic and similar use, such as:

- In staff kitchens for shops and offices
- In agricultural estates
- In hotels, motels and other residential areas
- In bed and breakfast boarding houses

Another or any exceeding use shall not be considered intended.

CAUTION

The appliance can cause dangers, if is not used as intended. Please therefore do the following:

- Use the unit exclusively as intended.
- Observe the procedures described in these operating instructions.

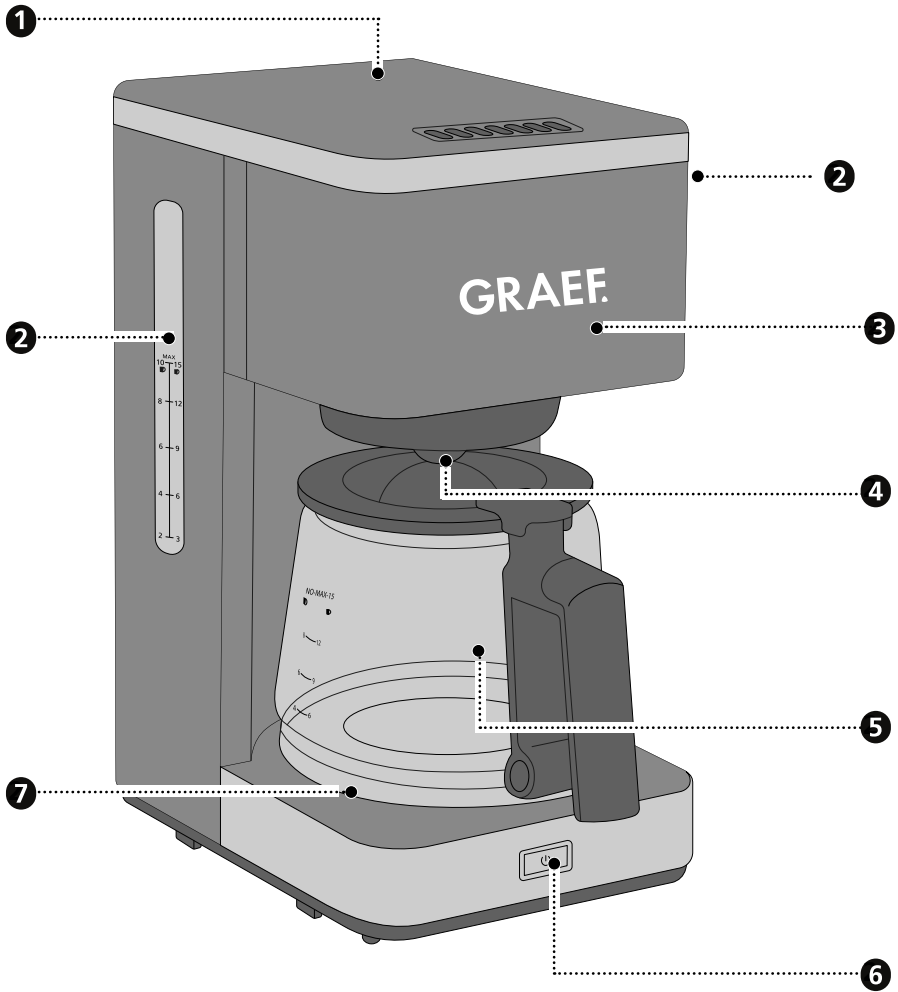

Claims of any kind caused by damage by unintended use shall be excluded. The risk shall be borne sole by the operator.

PRODUCT DESCRIPTION



- 1** Water tank
- 2** Water level gauge
- 3** Removable coffee filter
- 4** Drip stop
- 5** Glass jug with removable lid
- 6** On / off switch
- 7** Hotplate

CONTENT

General safety instructions	12
Product description	14
Preface	16
Information on these operating instructions	16
Warning messages	16
Danger caused by electric current	17
Intended use	17
Limitation of liability	17
Unpacking	17
 Disposal of the packaging	18
Requirements on the installation location	18
Electrical connection	18
Prior to first use	19
Preparing coffee	19
Cleaning	20
Descaling	20
After-sales service	21
 Disposal of the unit	21
Two-year warranty	21

DE

EN

FR

NL

IT

ES

DK

PREFACE

Dear Customer,

You have made a good choice by buying this filter coffee machine. You have purchased a recognised quality product. We would like to thank you for buying this machine and wish you a lot of fun with your new filter coffee machine.

INFORMATION ON THESE OPERATING INSTRUCTIONS

These operating instructions of the filter coffee machine (in the following referred to as uni) provides you with important information about its commissioning, security, the intended use and care of the unit.

The operating instructions shall have to be available at the unit at all times. The instructions have to be read and applied by every person which deals with

- Initial operation,
- Operation,
- Troubleshooting and/or
- Cleaning

of the unit.

Keep these operating instructions and pass them on to the next owner along with the unit.

These operating instructions cannot take into consideration every conceivable use. For further information or in case of problems which are not dealt with or not dealt with sufficiently in these instructions, please get in touch with Graef customer service or your specialist dealers.

WARNING MESSAGES

In these operating instructions, the following warning messages and signal words are used:

WARNING

This refers to a potentially dangerous situation. Failure to observe this warning may result in serious injury or even death.

CAUTION

This refers to a potentially dangerous situation. In case of non-observation of this warning message, material damage may occur.

IMPORTANT!

This refers to application tips and other especially important information!

DANGER CAUSED BY ELECTRIC CURRENT

WARNING

Mortal danger is caused by contact with energised cables or components!
Please observe the following safety instructions in order to prevent an exposure to electric current:

- Do not use the unit if the mains cable or plug are damaged.
- In this case, you should let the Graef Customer Service install a new connection cable before using the appliance again. This may be done also by an authorised specialist.
- Do not open the housing under any circumstances. If live connections are touched or the electrical and mechanical construction are modified, there is the danger of electric shock.
- Never touch live parts. This can cause an electric shock and may cause even death.

INTENDED USE

This unit is not intended for commercial use. Use the unit only in closed rooms and operate it only with water. To avoid potential hazards, use the unit only for coffee preparation. Any other use is not permitted.

LIMITATION OF LIABILITY

All technical information, data and notes on the installation, the operation and the care contained in these operating instructions correspond to the last status before printing, and are rendered under consideration of our previous experience and to the best of knowledge.

No claims may be derived from the particulars, illustrations and descriptions in these instructions.

The manufacturer shall not assume any liability for damage caused by:

- non-observation of the instructions
- unintended use
- incorrect repairs
- technical modifications
- use of unapproved spare parts

Translations shall be carried out to the best of knowledge. We shall not assume any liability for translation mistakes. The original German text only shall be binding.

UNPACKING

When unpacking the unit, proceed as follows:

- Remove the unit from the box.
- Remove the packaging parts.

DE

EN

FR

NL

IT

ES

DK

- Remove any stickers on the unit (do not remove the type plate).

DISPOSAL OF THE PACKAGING

The packaging protects the unit against transport damage. The packaging materials are selected according to the environmental compatibility and disposal-related aspects and can therefore be recycled.

The return of packaging into the material cycle saves raw material and reduces the waste volume. Dispose of the packaging material no longer needed at collection points for the “Green Dot” recycling system (in Germany).

IMPORTANT!

Keep the original packaging during the warranty period so that the unit can be properly packed and transported in the event of a warranty claim.

REQUIREMENTS ON THE INSTALLATION LOCATION

For safe and fault free operation of the unit, the following requirements of the installation location have to be met:

- The unit has to be placed on a solid, flat, horizontal, and non-slipping surface with a sufficient weight-carrying capacity.
- Make sure that the unit cannot topple over.
- Choose the location in such a way that children cannot reach the hot surface of the unit or the supply lines.
- Do not place the appliance on hot surfaces, such as hotplates, or near them.
- Do not use the unit outdoors and keep it in a dry place.
- The unit is not designed for installation in a wall or a built-in cupboard.
- Do not set up the unit in a hot, wet or moist environment.
- The socket has to be easily accessible so that the power cable can be removed easily in case of emergency.

ELECTRICAL CONNECTION

For safe and fault-free operation of the unit, the following requirements have to be met during the electrical connection:

- Before connecting the unit, compare the connecting data (voltage and frequency) on the type plate with those of your energy network. These details must correspond so that no damage occurs to the unit. In case of uncertainty, contact a qualified electrician.
- The socket has to be protected at least by a 10 amps circuit breaker.
- Make sure that the power cable is not damaged and is not laid across hot surfaces or sharp edges.
- The connecting cable must not be stretched tightly.
- The electric safety of the unit is ensured only when it is connected to a socket with protective conductor installed correctly. Operation at a socket outlet without a protective earth conductor is not permitted. If in doubt, let the house installa-

tion checked by a trained electrician. The manufacturer shall not assume responsibility for damage which has been caused by absent or interrupted protective conductor.

PRIOR TO FIRST USE

Before initial use, after non-using the unit for a long time or after descaling it, we recommend to carry out 2 brewing operations for approximately 4 cups as described in the following, but without coffee.

PREPARING COFFEE

- Fill the water tank with water.

IMPORTANT!

When filling the water tank, please observe the following:

- Water level indicators with 2 units of measure are located on the side. The left unit of measure refers to a large cup (125 ml) and the right unit of measure refers to a small cup (83 ml).
 - Fill the water tank to the maximum 10 / 15 cup level marking.
- Open the coffee filter.
 - Put in one filter bag (size 1 x 4 or number 4).
 - Fill the coffee filter with coffee grounds.

Note: We recommend that you freshly grind the coffee using a Graef coffee grinder. You can purchase coffee grinders in our online shop www.graef.de.

Recommended quantity:

Large cups (125 ml)	Small cups (83 ml)	Measuring spoon (level)
10	15	10
8	12	8
6	9	6
4	6	4
2	3	2

- Close the coffee filter.
- Put the glass jug below the coffee filter. Check to see that the glass jug sits correctly below the coffee filter.
- Switch the unit on.
- After completion of the brewing operation, the hotplate will still keep the coffee warm for about 40 minutes.

Note: Thanks to the automatic drip stop function, you can remove the glass jug already during the brewing operation and make yourself a cup of coffee. Once the glass jug has been reinserted, the brewing operation will continue.

- Subsequently, the unit will automatically switch off.

- You can also switch off the unit by pressing the On/Off switch.
- Dispose of the used filter bag.

CLEANING

IMPORTANT!

Watch the following safety instructions before starting to clean the unit:

- Switch the unit off before cleaning and pull the power cord from the electric socket.
- Let the unit cool down before cleaning.
- Use a soft and moist cloth to clean the outer surfaces of the unit. Use a mild detergent in case of heavy soiling.
- Remove the coffee filter.
- Remove the lid from the glass jug.
- Clean these parts in hot rinsing water.
- Then towel them well and reinsert the coffee filter and glass jug.

DESCALING

Descale the unit in regular intervals. This will extend the service life of your unit.

How often you must descale the unit depends on the water hardness in your area. If you have very hard water (above 26° dH) and drink coffee very often, we recommend that you descale the unit every two to three weeks.

IMPORTANT!

We accept no liability for missing or insufficient decalcification. In this case, the warranty will become null and void.

You can descale the unit using any household descaling agent. Observe the manufacturer's instructions and comply with the operating manual.

Note: Pour water into the tank up to the 8 / 12 cup marking.

Put in a filter bag so that lime residues are absorbed therein.

- Put the glass jug below the coffee filter.
- Switch the unit on.
- Let the liquid flow through.
- Dispose of the filter bag after completion of the operation and pour out the decalcification mixture.
- Switch the unit off.
- Now rinse the machine with clear water. Pour clear water into the water tank up to the 8 / 12 cup marking.
- Put the glass jug below the coffee filter.
- Switch the machine on and let the water flow through.
- After completion of the operation, pour the water away.

- Switch the unit off.

AFTER-SALES SERVICE

If your Graef device is damaged, please contact your dealer or the Graef Customer Service at +49 (2932) 9703688 or write an e-mail to service@graef.com.



DISPOSAL OF THE UNIT

At the end of its service life, this product cannot be disposed of in normal domestic waste. The symbol on the unit and in the instruction manual indicates this. The materials are recyclable according to your marking. With the reuse, recycling or other forms of recycling of old equipment, you make an important contribution to the protection of our environment. Please ask your municipal administration for the disposal point.

TWO-YEAR WARRANTY

For this product, we assume 24 months manufacturer warranty for defects, which are due to production or material defects. Your legal warranty claim in conformity with Section 437 et seq. of the German Civil Code (BGB) shall remain unaffected by this regulation. The warranty does not cover damage caused by improper handling or use as well as defects which only slightly influence the function or the value of the appliance. Furthermore, we do not assume any liability for damages due to a lack of or insufficient descaling and care. In this case, the warranty will also become null and void. Transport damages, as far as we are not responsible for it, are excluded from the warranty claims.

A warranty claim is excluded for damage caused by a repair which has not been carried out by us or one of our agents. In case of justified complaints, we shall repair the defective product or replace it by a product without defects at our discretion.

INDICATIONS GÉNÉRALES SUR LA SÉCURITÉ

Cet appareil est conforme aux dispositions de sécurité prescrites. Une utilisation non-conforme peut entraîner des dommages pour les personnes et les objets.

Pour une manipulation sûre de cet appareil, veuillez respecter les consignes suivantes :

- Avant utilisation, veuillez contrôler l'absence de dommages extérieurs visibles sur le boîtier, le câble et la fiche d'alimentation. Ne faites pas fonctionner un appareil endommagé.
- Si le câble de raccordement est endommagé, il ne doit être remplacé que par le fabricant, son service après-vente ou une personne de qualification similaire pour éviter tout danger.
- Les réparations ne doivent être effectuées que par un technicien spécialisé ou le service clientèle de Graef. Les réparations non-conformes peuvent entraîner des dangers considérables pour l'utilisateur. En outre, elles annulent tous droits de garantie.
- Les pièces défectueuses ne doivent être remplacées que par des pièces de rechange originales. Seules ces pièces permettent de garantir que les exigences en matière de sécurité sont remplies.
- Sous surveillance, cet appareil peut aussi être utilisé par des enfants à partir de huit ans ainsi que par des personnes avec des capacités physiques, sensorielles ou mentales réduites ou avec une expérience insuffisante, s'ils ont été instruits pour l'utilisation de l'appareil et s'ils ont compris les dangers qui en résultent. Le nettoyage et la maintenance peuvent être exécutés que par des enfants, s'ils sont âgés d'au moins huit ans et sous surveillance.
- L'appareil et son câble de branchement doivent être maintenus éloignés des enfants de moins de 8 ans.
- Les enfants doivent rester sous surveillance, afin de s'assurer qu'ils ne jouent pas avec l'appareil.
- Ne jamais laisser l'appareil sans surveillance pendant le fonctionnement et le détartrage.
- L'appareil n'est pas conçu pour être utilisé avec une minuterie externe ou une télécommande séparée.

- Veuillez débrancher le câble d'alimentation en tirant la fiche hors de la prise, sans tirer sur le câble.
- Veuillez à ce que le câble électrique ne reste accroché nulle part, car cela pourrait entraîner la chute de l'appareil.
- Les matériaux d'emballage ne doivent pas être utilisés pour jouer. Risque d'étouffement.
- Veuillez respecter les consignes sur les exigences du lieu d'installation ainsi que sur le raccordement électrique de l'appareil, afin d'éviter les dommages sur les personnes et les matériels.
- Ne mettez pas cet appareil au lave-vaisselle et ne le rincez pas sous l'eau courante.



Pendant l'utilisation, les surfaces se réchauffent, et après elles restent brûlantes pendant un certain temps.

Cet appareil est conçu pour l'utilisation domestique et similaire, tels que, par exemple :

- Dans les cuisines des employés dans des magasins et des bureaux
- Dans les entreprises agricoles
- Dans les hôtels, motels et autres structures de logement
- Dans les pensions petit-déjeuner

Toute autre utilisation ou utilisation divergente est considérée comme non-conforme.

ATTENTION

Des dangers peuvent émaner de l'appareil en cas d'utilisation non-conforme. Veuillez donc :

- Utiliser l'appareil exclusivement de manière conforme.
- Respecter les procédures décrites dans le présent mode d'emploi.

Tout type de responsabilité due à des dommages provoqués par une utilisation non-conforme est exclu. L'utilisateur porte l'entière responsabilité de ces risques.

DESCRIPTION DU PRODUIT

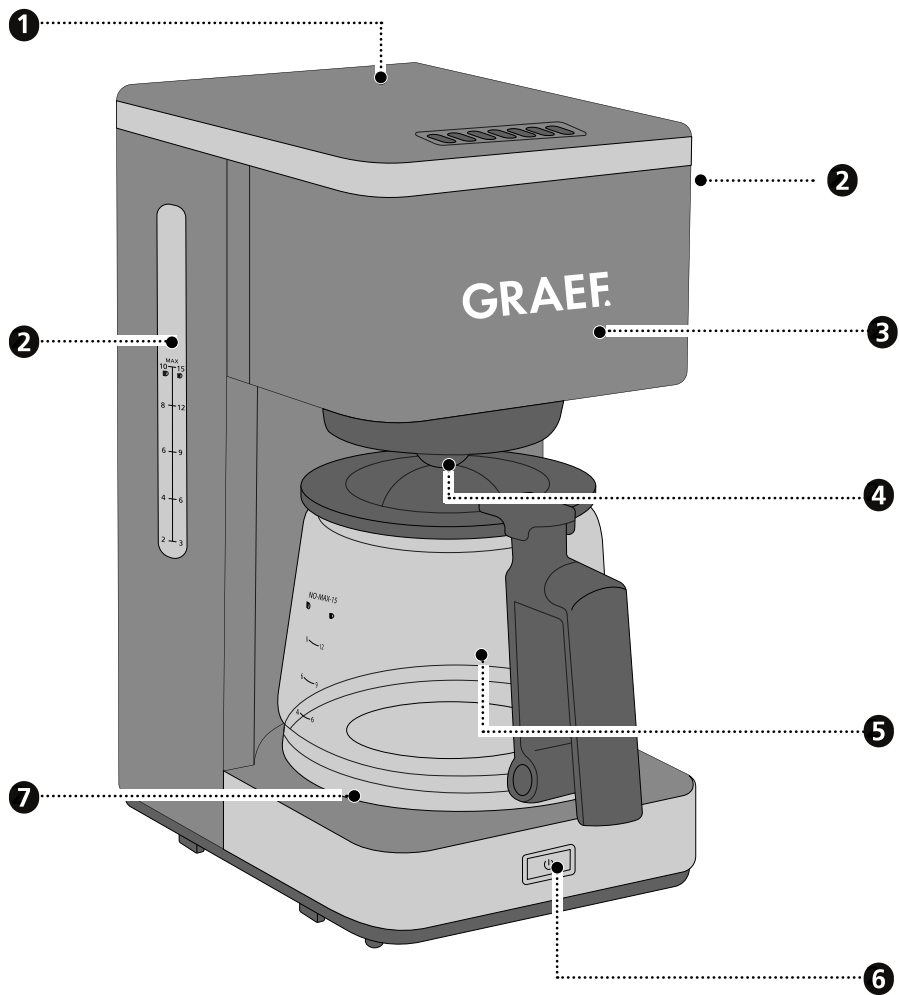

- ❶ Réservoir d'eau
- ❷ Affichage du niveau d'eau
- ❸ Filtre à café amovible
- ❹ Anti-goutte
- ❺ Verseuse en verre avec couvercle amovible
- ❻ Interrupteur marche/arrêt
- ❼ Plaque chauffante

TABLE DES MATIÈRES

Indications générales sur la sécurité.....	22
Description du produit	24
Avant-propos	26
Informations relatives à ce mode d'emploi	26
Avertissements.....	26
Danger lié au courant électrique	27
Utilisation appropriée de la machine	27
Restriction de responsabilité.....	27
Déballage	28
 Recyclage de l'emballage	28
Exigences sur le lieu de montage.....	28
Raccordement électrique.....	28
Avant la première utilisation.....	29
Préparation d'un café.....	29
Nettoyage.....	30
Détartrage	30
Service clientèle	31
 Élimination de l'appareil	31
2 ans de garantie	31

AVANT-PROPOS

Chère cliente, cher client,
avec cette cafetière-filtre, vous avez fait le bon choix. Vous avez acquis un produit de qualité éprouvé. Nous vous remercions de votre achat et vous souhaitons beaucoup de plaisir avec votre nouvelle cafetière-filtre.

INFORMATIONS RELATIVES À CE MODE D'EMPLOI

Ce mode d'emploi de la cafetière-filtre (ci-dessous appelée appareil) vous fournit des informations importantes sur la mise en service, la sécurité, l'utilisation conforme et l'entretien de l'appareil.

Le mode d'emploi doit constamment être disponible à proximité de l'appareil. Il doit être lu et être utilisé par chaque personne qui est chargé de

- la mise en service,
- l'utilisation;
- dépannage e / ou
- nettoyage

de l'appareil.

Conservez ce mode d'emploi et remettez-le avec l'appareil au propriétaire suivant. Ce mode d'emploi ne peut pas prendre en considération chaque utilisation imaginable. Pour de plus amples informations ou en cas de problème, qui ne figurent pas dans ce mode d'emploi ou qui ne sont pas traités de manière suffisamment approfondie, veuillez vous adresser au service client de Graef ou à votre revendeur spécialisé.

AVERTISSEMENTS

Dans ce mode d'emploi, les avertissements et termes suivants sont utilisés:

DANGER

Désigne une situation potentiellement dangereuse. Le non-respect de cet avertissement peut entraîner des blessures graves ou la mort.

ATTENTION

Désigne une situation potentiellement dangereuse. En cas de non-respect de cet avertissement, des dommages matériels peuvent survenir.

IMPORTANT !

Désigne un conseil d'utilisation et d'autres informations particulièrement importantes !

DANGER LIÉ AU COURANT ÉLECTRIQUE

DANGER

En cas de contact avec des câbles ou des composants sous tension, il y a danger de mort !

Observez les consignes de sécurité suivantes pour éviter une mise en danger par le courant électrique :

- N'utilisez pas l'appareil lorsque le câble d'alimentation ou la fiche sont endommagés.
- Dans ce cas, faites installer un câble d'alimentation neuf par le service client Graef ou un professionnel autorisé avant de continuer à utiliser l'appareil.
- N'ouvrez jamais le boîtier de l'appareil. Si des raccords conducteurs sont manipulés ou que la structure mécanique et électrique est modifiée, il y a un risque d'électrocution.
- Ne jamais manipuler de pièces sous tension. Elles peuvent provoquer un choc électrique ou même entraîner la mort.

UTILISATION APPROPRIÉE DE LA MACHINE

Cet appareil n'est pas conçu pour une utilisation industrielle. N'utilisez l'appareil que dans des pièces fermées et n'utilisez que de l'eau. Afin d'éviter tout danger potentiel, veuillez utiliser l'appareil uniquement pour préparer du café. Toute autre utilisation n'est pas autorisée.

RESTRICTION DE RESPONSABILITÉ

Toutes les informations techniques, données et remarques contenues dans ce mode d'emploi concernant l'installation, le fonctionnement et l'entretien de l'appareil correspondent à la dernière version lors de l'impression et sont indiquées de bonne foi selon nos expériences et connaissances actuelles.

Aucune responsabilité ne peut être dérivée des données, des illustrations et descriptions qui sont contenues dans ce manuel.

Le fabricant décline toute responsabilité pour les dommages en raison :

- du non-respect du mode d'emploi
- d'une utilisation non-conforme
- des réparations non-conformes
- des modifications techniques
- l'emploi de pièces de rechange non-autorisées

Les traductions sont effectuées selon les meilleures connaissances. Nous déclinons toute responsabilité en cas d'erreur de traduction. Seul le texte d'origine en allemand est contraignant.

DÉBALLAGE

Pour déballer l'appareil, procédez comme suit :

- Retirez l'appareil du carton.
- Enlevez les pièces d'emballage.
- Enlevez les bouts de bandes adhésives éventuels sur l'appareil (ne pas retirer le panneau de type).

RECYCLAGE DE L'EMBALLAGE

L'emballage protège l'appareil contre les dommages liés au transport. Les matériaux d'emballage sont sélectionnés selon les points de vue des techniques de recyclage et de l'absence de pollution de l'environnement et sont recyclables.

La réintroduction de l'emballage dans le circuit des matériaux économise des matières premières et réduit la production de déchets. Jetez les matériaux d'emballage dont vous n'avez plus besoin dans les points de collecte pour le recyclage portant le label « Point Vert ».

IMPORTANT !

Conservez l'emballage d'origine pendant la durée de garantie afin de pouvoir emballer et transporter l'appareil de manière conforme lors d'un cas de garantie.

EXIGENCES SUR LE LIEU DE MONTAGE

Pour une utilisation sûre et sans erreur de l'appareil, le lieu de montage doit répondre aux exigences suivantes :

- L'appareil doit être disposé sur un support fixe, nivelé, horizontal, non dérapant et ayant une capacité de charge suffisante.
- Veillez à ce qu'il ne puisse pas tomber.
- Choisissez le lieu de pose de façon à ce que les enfants soient hors de portée des surfaces brûlantes de l'appareil et du câble d'alimentation.
- Ne placez pas l'appareil sur des surfaces chaudes comme par exemple des plaques de cuisson ou près de plaques de cuisson.
- N'utilisez pas l'appareil en plein air et conservez-le dans un endroit sec.
- L'appareil n'a pas été conçu pour une intégration murale ou dans un placard intégré.
- Ne mettez pas l'appareil dans un environnement chaud, humide ou mouillé.
- La prise doit être facilement accessible, de façon à ce que le câble électrique puisse être facilement retiré en cas d'urgence.

RACCORDEMENT ÉLECTRIQUE

Pour une utilisation sûre et sans défaut de l'appareil, le raccordement électrique doit répondre aux exigences suivantes:

- Avant de brancher l'appareil, comparez les données de branchement (tension et fréquence) sur le panneau de type avec celles de votre réseau électrique. Ces don-

nées doivent correspondre, afin qu'aucun dommage ne survienne sur l'appareil. En cas d'incertitude, contacter un électricien qualifié.

- La prise doit être protégée au minimum par un fusible 10A.
- Assurez-vous que le câble électrique n'est pas endommagé et qu'il n'est pas posé sur des surfaces chaudes ou des arêtes coupantes.
- Le câble de branchement ne doit pas être tendu.
- La protection électrique de l'appareil est garantie uniquement lorsqu'il est branché à une prise avec un contact de protection conforme à la réglementation. Le fonctionnement depuis une prise sans contact de protection n'est pas autorisée. En cas d'incertitude, faites contrôler l'installation domestique par un électricien qualifié. Le fabricant décline toute responsabilité pour les dommages entraînés par un contact de protection sectionné ou manquant.

AVANT LA PREMIÈRE UTILISATION

Avant la première utilisation, après une longue période d'immobilisation ou après le détartrage, nous recommandons d'exécuter deux procédures de préparation pour environ 4 tasses comme décrit ci-dessous, mais sans café.

PRÉPARATION D'UN CAFÉ

- Remplissez le réservoir avec de l'eau.

IMPORTANT !

Lors du remplissage du réservoir d'eau, respectez les consignes suivantes :

- Les indicateurs de niveau d'eau sont situés sur le côté avec 2 unités de mesure. L'unité de gauche fait référence aux grandes tasses (125 ml) et l'unité de droite aux petites tasses (83 ml).
- Remplissez le réservoir d'eau jusqu'à la marque de 10/15 tasse.
- Ouvrez le filtre à café.
- Insérez un sachet-filtre (taille 1 x 4 ou numéro 4).
- Remplissez le filtre à café de café en poudre.

Remarque : Nous vous recommandons de moulin le café frais avec un moulin à café Graef. Vous pouvez acheter les moulins à café dans notre boutique en ligne www.graef.de.

Quantité recommandé :

Grandes tasses (125 ml)	Petites tasses (83 ml)	Cuillère doseuse (peinte)
10	15	10
8	12	8
6	9	6
4	6	4
2	3	2

- Fermez le filtre à café.
- Placez la verseuse en verre sous le filtre à café. Assurez-vous que la verseuse en verre est correctement positionnée sous le filtre à café.
- Allumez l'appareil.
- Une fois la préparation terminée, la plaque chauffante maintient le café au chaud pendant environ 40 minutes.

Remarque : Grâce à l'anti-goutte automatique, vous pouvez retirer la verseuse en verre pendant le processus de préparation et vous verser vous-même le café. Dès que la verseuse en verre est réinstallée, la préparation se poursuit.

- L'appareil s'éteint automatiquement.
- Vous pouvez également éteindre l'appareil en appuyant sur l'interrupteur marche/arrêt.
- Jetez le sachet-filtre usagé.

NETTOYAGE

IMPORTANT !

Respectez les consignes de sécurité suivantes avant de commencer à nettoyer l'appareil :

- Avant le nettoyage, éteignez l'appareil et débrancher la prise du réseau.
- Avant chaque nettoyage, laisser l'appareil refroidir.
- Nettoyez les surfaces extérieures de l'appareil avec un chiffon souple et humide. En cas d'encrassement fort, un produit nettoyant léger peut être employé.
- Retirez le filtre à café.
- Retirez le couvercle de la verseuse en verre.
- Nettoyez ces pièces à l'eau chaude.
- Séchez-les bien et remettez en place le filtre à café et la verseuse en verre.

DÉTARTRAGE

Détartrez régulièrement l'appareil, ce qui prolongera la durée de vie de votre appareil.

La fréquence à laquelle vous devez détartrer la machine dépend de la dureté de l'eau dans votre environnement. Si vous avez de l'eau très dure (plus de 26° dH) et buvez aussi du café très fréquemment, nous vous recommandons de détartrer la machine toutes les deux à trois semaines.

IMPORTANT !

Nous déclinons toute responsabilité en cas de détartrage insuffisant ou manquant. Dans ce cas, la garantie s'annule.

Vous pouvez détartrer l'appareil avec n'importe quel détartrant disponible dans le commerce. Respectez les instructions du fabricant et suivez les instructions.

Remarque : Ajouter un maximum de 8 / 12 tasses d'eau dans le réservoir.

Insérez un sachet-filtre de façon à ce que les résidus de calcaire puissent s'accumuler.

- Placez la verseuse en verre sous le filtre à café.
- Allumez l'appareil.
- Laissez le liquide s'écouler.
- Une fois le processus terminé, jeter le sachet-filtre et verser le mélange détartrant.
- Eteignez l'appareil.
- Rincez maintenant la machine à l'eau claire. Ajoutez de l'eau claire jusqu'à la marque de 8 / 12 tasses au réservoir d'eau.
- Placez la verseuse en verre sous le filtre à café.
- Allumez la machine et laissez couler l'eau.
- Lorsque le processus est terminé, versez l'eau.
- Eteignez l'appareil.

SERVICE CLIENTÈLE

Si votre appareil Graef présente un dommage, veuillez-vous adresser à votre marchand spécialisé ou au service clientèle de Graef +49 (0) 2932 - 9703688, ou envoyez-nous un courriel à l'adresse service@graef.de



ÉLIMINATION DE L'APPAREIL

À la fin de sa durée de vie, le produit ne doit pas être jeté parmi les déchets ménagés habituels. Le symbole sur l'appareil et dans les instructions vous l'indique. Les matériaux peuvent être réemployés conformément à leur caractérisation. Par le réemploi, l'utilisation des matériaux ou d'autres formes d'utilisation des appareils usagés, vous participez activement à la protection de notre environnement. Veuillez-vous adresser à votre municipalité pour connaître les points de collecte appropriés.

2 ANS DE GARANTIE

Nous fournissons une garantie fabricant pour ce produit, valable 24 mois à partir de la date d'achat, pour les défauts imputables à la fabrication et aux matériaux. Vos droits de garantie légaux conformément au § 437 ff. BGB restent inchangés par cette règle.

Les dommages entraînés par une utilisation ou un emploi non conforme ne sont pas couverts par la garantie, ainsi que les défauts qui influencent le fonctionnement et la valeur de l'appareil de manière minimale. En outre, nous déclinons toute responsabilité en cas de soin et de détartrage manquants ou insuffisants. Dans ce cas, la garantie s'annule aussi. En outre, les dommages dus au transport sont exclus de la responsabilité de garantie, dans la mesure où ils ne nous sont pas imputables. Nous déclinons toute responsabilité de garantie pour les dommages entraînés par une réparation effectuée par un tiers ou par une de nos filiales. En cas de réclamation de droit, nous décidons soit de réparer, soit de remplacer le produit défectueux par un produit en bon état de fonctionnement.

ALGEMENE VEILIGHEIDSAANWIJZINGEN

Dit apparaat voldoet aan de relevante veiligheidsvoorschriften. Het niet doelmatig gebruik kan tot persoonlijk lichamelijk letsel en materiële schade leiden.

Gelieve voor de veilige omgang met het apparaat de volgende instructies in acht te nemen:

- Controleer het apparaat vóór gebruik op externe zichtbare schade aan behuizing, snoer en stekker. Neem geen beschadigd apparaat in bedrijf.
- Indien het aansluitsnoer beschadigd is mag ze alleen door de fabrikant, zijn klantendienst of een dergelijk gekwalificeerde persoon worden vervangen, om risico's te voorkomen.
- Reparaties mogen slechts worden uitgevoerd door een vakman of de Graef-klantendienst. Door ondeskundige reparatie kunnen aanmerkelijke gevaren ontstaan voor de gebruiker. Bovendien vervalt de garantieclaim.
- Defecte componenten mogen uitsluitend tegen originele reserveonderdelen worden vervangen. Slechts voor deze onderdelen is gewaarborgd dat ze voldoen aan de veiligheidseisen.
- Dit apparaat kan ook door kinderen vanaf 8 jaar onder toezicht alsook door personen met verminderde fysieke, sensorische of mentale vaardigheden of met gebrek aan ervaring worden gebruikt, als ze in het veilig gebruik van het apparaat geïnstrueerd werden en de eruit resulterende risico's hebben verstaan. Reiniging en onderhoud mogen alleen dan door kinderen worden uitgevoerd, wanneer ze 8 jaar of ouder zijn en onder toezicht staan.
- Apparaat en aansluitsnoer moeten van kinderen jonger dan 8 jaar worden weggehouden.
- Kinderen dienen onder toezicht te staan om ervoor te zorgen dat zij niet met het apparaat spelen.
- Laat het apparaat tijdens bedrijf en ontkalking nooit zonder toezicht.
- Het apparaat is er niet voor bestemd met een externe tijd klok of een aparte afstandsbesturing te worden gebruikt.

- Het netsnoer altijd aan de stekker uit de contactdoos trekken, niet aan het snoer.
- Let erop dat het aansluitsnoer nergens blijft hangen. dit zou tot neervallen van het apparaat kunnen leiden.
- Verpakkingsmaterialen mogen niet als speelgoed worden gebruikt. Er bestaat het gevaar van verstikken.
- Let op de aanwijzingen inzake de eisen aan de opstelplaats als ook m.b.t. de elektrische aansluiting van het apparaat om lichamelijke letsels en materiële schade te voorkomen.
- Doe het apparaat niet in de vaatwasmachine en gebruik het ook niet onder stromend water.



Tijdens het gebruik verwarmen de oppervlakken en blijven ook erna nog een tijdje heet.

Dit apparaat is bestemd voor het gebruik in huishouden en dergelijke bereiken, zoals bv.:

- In personeel keukens van winkels en kantoren
- In landgoederen
- In hotels, motels en andere woonmogelijkheden
- In ontbijtpensions

Elk ander of aanvullend gebruik geldt als niet doelmatig.

VOORZICHTIG

Een oneigenlijk en/of ander soort gebruik van het apparaat is gevaarlijk. Vandaar alstublieft:

- Het apparaat uitsluitend doelmatig gebruiken.
- De in deze handleiding omschreven methoden naleven.

Eventuele schadeclaims voor oneigenlijk gebruik zijn uitgesloten. Het risico heeft alleen de gebruiker.

PRODUCTBESCHRIJVING

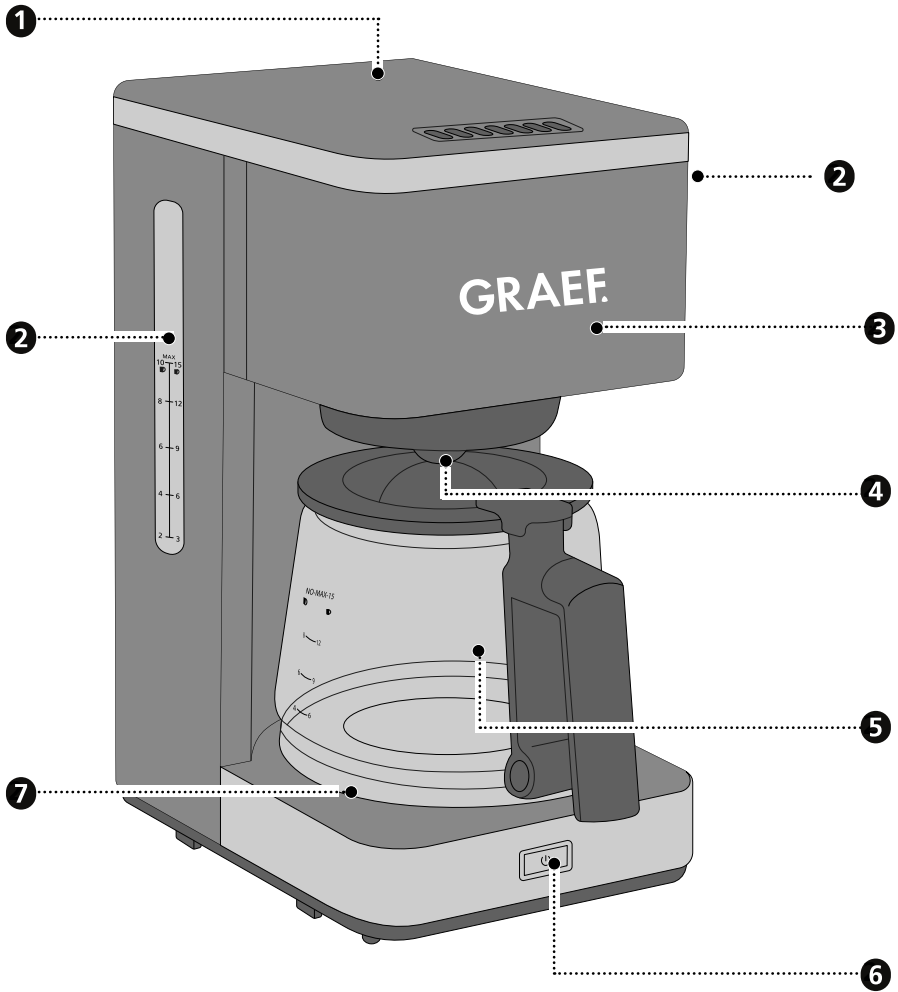

- ❶ Waterreservoir
- ❷ Waterstandindicator
- ❸ Uitneembare koffiefilter
- ❹ Druppelstop
- ❺ Glaskan met afneembaar deksel
- ❻ In- / Uitschakelaar
- ❼ Warmhoudplaat

INHOUDSOPGAVE

Algemene veiligheidsaanwijzingen	32
Productbeschrijving	34
Voorwoord	36
Informatie bij deze gebruiksaanwijzing	36
Waarschuwingen	36
Gevaar door elektrische stroom	37
Gebruik volgens de voorschriften	37
Beperking van de aansprakelijkheid	37
Uitpakken	38
 Verwijdering van de verpakking	38
Eisen aan de opstelplaats	38
Elektrische aansluiting	38
Vóór de eerste ingebruikname	39
Koffiebereiding	39
Reiniging	40
Ontkalking	40
Klantendienst	41
 Verwijdering van het apparaat	41
2 jaar garantie	41

DE

EN

FR

NL

IT

ES

DK

VOORWOORD

Geachte klant,

met dit filterkoffiezetapparaat hebt u een goede keuze gemaakt. U hebt een erkend kwaliteitsproduct aangekocht. Wij danken voor uw aankoop en wensen u veel plezier met uw nieuwe filterkoffiezetapparaat.

INFORMATIE BIJ DEZE GEBRUIKSAANWIJZING

Deze handleiding van het filterkoffiezetapparaat, (hierna apparaat genoemd) geeft u belangrijke aanwijzingen voor ingebruikname, veiligheid, doelmatige toepassing en onderhoud van uw apparaat.

De handleiding moet altijd nabij het apparaat ter beschikking staan. Ze moet door iedere persoon worden gelezen en gebruikt, die met:

- Ingebruikname,
- Bediening,
- Verhelpen van storingen en / of
- Reiniging

van het apparaat belast zijn.

Bewaar deze handleiding en geef ze met het apparaat aan de volgende eigenaar verder.

Deze handleiding kan geen rekening houden met elk denkbaar gebruik. Voor verdere informatie of bij problemen, welke in deze handleiding niet of onvoldoende gedetailleerd worden behandeld, kunt u contact opnemen met de Graef klantendienst of uw vakhandel.

WAARSCHUWINGEN

In de onderhavige handleiding worden de volgende waarschuwingen en signaalwoorden gebruikt:

WAARSCHUWING

Dit duidt een mogelijk gevaarlijke situatie aan. Veronachtzaming van de aanwijzingen kan tot ernstig lichamelijk letsel of zelfs tot de dood leiden.

VOORZICHTIG

Dit duidt een mogelijk gevaarlijke situatie aan. Veronachtzaming van de aanwijzingen kan tot materiële schade leiden.

BELANGRIJK!

Dit duidt gebruikstips en andere bijzonder belangrijke informatie aan!

GEVAAR DOOR ELEKTRISCHE STROOM

WAARSCHUWING

Er bestaat levensgevaar als men in contact raakt met kabels of componenten die onder spanning staan!

Let op de volgende veiligheidsinstructies om een risico door elektrische stroom te voorkomen:

- Gebruik het apparaat niet als de snoer of de stekker beschadigd zijn.
- Laat in dit geval alvorens het apparaat verder te gebruiken door de Graef klantendienst of een geautoriseerde vakkracht een nieuw aansluit-snoer installeren.
- Open in geen geval de behuizing van het apparaat. Als spanningsleidende aansluitingen worden aangeraakt of de elektrische en mechanische structuur wordt gewijzigd bestaat het gevaar van een stroomslag.
- Raak nooit aan onderdelen welke onder spanning zijn. Dit kan een elektrische stoot veroorzaken en zelfs tot de dood leiden.

GEBRUIK VOLGENS DE VOORSCHRIFTEN

Dit apparaat is niet voor industrieel gebruik bestemd. Gebruik het apparaat enkel in gesloten ruimtes en alleen met water. Gebruik het apparaat alleen voor de koffiebereiding. Elk ander gebruik is niet toegestaan.

BEPERKING VAN DE AANSPRAKELIJKHEID

Alle in deze handleiding verstrekte technische informatie, gegevens en aanwijzingen voor de installatie, de werking en het onderhoud voldoen aan de actuele stand bij het ter perse gaan en geschieden te goeder trouw met inachtneming van onze ervaringen en kennis uit het verleden.

Van de gegevens, afbeeldingen en omschrijvingen in deze handleiding kunnen geen aanspraken worden ontleend.

De fabrikant aanvaardt geen aansprakelijkheid voor schade op grond van:

- het veronachtzamen van de handleiding
- oneigenlijk gebruik
- onvakkundige reparaties
- technische wijzigingen
- het gebruik van niet-toegestane reserveonderdelen.

Vertalingen zijn uitgevoerd naar beste weten. Wij aanvaarden geen aansprakelijkheid voor fouten in de vertaling. De oorspronkelijke Duitse tekst blijft echter verbindend.

DE

EN

FR

NL

IT

ES

DK

UITPAKKEN

Uitpakken van het apparaat dient als volgt te worden uitgevoerd:

- Neem het apparaat uit de kartonnen doos.
- Verwijder alle verpakkingsdelen.
- Verwijder eventuele etiketten aan het apparaat (niet het typeplaatje).



VERWIJDERING VAN DE VERPAKKING

De verpakking beschermt het apparaat tegen transportschade. De verpakkingsmaterialen zijn geselecteerd op basis van milieuvriendelijke technieken en afvalverwerkingstechnieken en zijn vandaar recyclebaar.

De recirculatie van verpakkingen in de materiaalkringloop bespaart grondstoffen en vermindert de hoeveelheid afval. Verwijder verpakkingsmaterialen die u niet meer nodig heeft op de verzamelplaatsen voor recycling.

BELANGRIJK!

Bewaar de originele verpakking tijdens de garantietijd, om het apparaat krachtens een garantie goed te kunnen verpakken en vervoeren.

EISEN AAN DE OPSTELPLAATS

Voor een veilig en foutvrij bedrijf van het apparaat moet de opstelplaats voldoen aan de volgende vereisten:

- Het apparaat moet worden geplaatst op een stevige, vlakke, horizontale en slipvaste ondergrond met voldoende draagvermogen.
- Let erop dat het apparaat niet kan kiepen.
- Kies de opstelplaats zodanig dat kinderen het hete oppervlak van het apparaat of het snoer niet kunnen bereiken.
- Plaats het apparaat niet op hete oppervlakken zoals bv. kookplaten of in de buurt ervan.
- Gebruik het apparaat nooit buiten en bewaar het op een droge plaats.
- Het apparaat is niet gepland voor de inbouw in een muur of een inbouwkast.
- Plaats het apparaat niet in een hete, natte of vochtige omgeving.
- De contactdoos moet makkelijk te bereiken zijn opdat de snoer desnoods snel kan worden uitgetrokken.

ELEKTRISCHE AANSLUITING

Voor een veilige en correcte werking van het apparaat moet er bij de elektrische aansluiting het volgende in acht worden genomen:

- Vergelijk vóór het aansluiten de aansluitgegevens (spanning en frequentie) op het typeplaatje met de gegevens van uw elektrisch net. Deze gegevens moeten overeenstemmen zodat er geen schade aan het apparaat optreedt. Neem bij onzekerheid contact op met een elektricien.
- De contactdoos moet minstens beveiligd zijn met een 10-A veiligheidsschakelaar.
- Zorg ervoor dat het snoer niet beschadigd is en niet over hete vlakken of scherpe kanten wordt gelegd.

- Het snoer mag niet te strak zijn gespannen.
- De elektrische veiligheid is pas dan gewaarborgd als het aan een reglementair geïnstalleerde, gearde veiligheidsstroomkring wordt aangesloten. Het gebruik aan een niet gearde contactdoos is niet toegestaan. Laat bij onzekerheid de installatie door een elektricien controleren. De fabrikant aanvaardt geen verantwoordelijkheid voor schade die door een ontbrekende of onderbroken aarding werd veroorzaakt.

VÓÓR DE EERSTE INGEBRUIKNAME

Vóór de eerste ingebruikname, na een langere tijd van stilstand of na het ontkalken, is aanbevolen 2 keer voor 4 koppen water zonder koffie, zoals hierna beschreven, door te laten lopen.

KOFFIEBEREIDING

- Vul het waterreservoir met water.

BELANGRIJK!

Let tijdens het vullen van het waterreservoir op het volgende:

- Zijdelijks zijn waterstandindicatoren met 2 meeteenheden. De linker meeteenheid heeft betrekking op grote koppen (125 ml) en de rechter meeteenheid heeft betrekking op kleine koppen (83 ml).
- Vul het waterreservoir maximaal tot de markering van 10 / 15 kopjes.
- Maak de koffiefilter open.
- Leg een filterzakje (maat 1 x 4 of nummer 4) erin.
- Vul de koffiefilter met koffiemaassel.

Indicatie: Wij adviseren de koffie met een koffiemolen van Graef vers te malen. De koffiemolen kunt u in onze onlineshop www.graef.de kopen.

Aanbevolen hoeveelheid:

Grote koppen (125 ml)	Kleine kopjes (83 ml)	Meetlepel (vlak)
10	15	10
8	12	8
6	9	6
4	6	4
2	3	2

- Sluit de koffiefilter.
- Plaats de glaskan onder de koffiefilter. Let erop dat de glaskan correct onder de koffiefilter staat.
- Schakel het apparaat aan.
- Na het kookproces houdt de warmhoudplaat de koffie nog ongeveer 40 minuten warm.

Indicatie: Dankzij de automatische druppelstop kunt u de glaskan al tijdens het

broeiproces wegnemen en koffie uitschenken. Zodra de glaskan weer is neergezet loopt het broeiproces verder.

- Vervolgens schakelt het apparaat automatisch uit.
- U kunt het apparaat ook met de in-/uitschakeltoets uitschakelen.
- Verwijder het verbruikte filterzakje.

REINIGING

BELANGRIJK!

Neem de volgende veiligheidsinstructies in acht voordat u begint het apparaat te reinigen:

- Schakel het apparaat vóór de reiniging uit en trek de stekker uit de contactdoos.
- Laat het apparaat vóór elke reiniging afkoelen.
- Reinig de buitenzijden van het apparaat met een zachte, vochtige doek. Bij sterke vervuiling kan een zacht reinigingsmiddel worden gebruikt.
- Neem de koffiefilter eruit.
- Neem het deksel van de glaskan.
- Reinig deze onderdelen in heet spoelwater.
- Maak ze vervolgens goed droog en zet koffiefilter en glaskan weer terug.

ONTKALKING

Ontkalk het apparaat regelmatig, dit verhoogt de levensduur van uw apparaat. Hoe vaak u het apparaat moet ontkalken hangt af van de waterhardheid in uw omgeving. Hebt u zeer hard water (boven 26° dH) en drinkt u bovendien vaak koffie, adviseren wij het apparaat om de twee tot drie weken te ontkalken.

BELANGRIJK!

Voor ontbrekende of onvoldoende ontkalking aanvaarden wij geen aansprakelijkheid. In dit geval vervalt de garantie.

U kunt het apparaat met elke gebruikelijke ontkalker ontkalken. Let daarbij op de gegevens van de fabrikant.

Indicatie: Geef maximaal tot de markering van 8 / 12 kopjes water in het reservoir. Leg een filterzakje in, opdat de kalkresten kunnen worden opgevangen.

- Plaats de glaskan onder de koffiefilter.
- Schakel het apparaat aan.
- Laat de vloeistof doorlopen.
- Verwijder het filterzakje na voltooiing en giet het ontkalkingsmengsel uit.
- Schakel het apparaat uit.
- Spoel de machine nu door met zuiver water. Geef zuiver water maximaal tot de markering van 8 / 12 kopjes in het waterreservoir.
- Plaats de glaskan onder de koffiefilter.

- Schakel de machine in en laat water doorlopen.
- Giet het water daarna weg.
- Schakel het apparaat uit.

KLANTDIENST

Mocht het gebeuren, dat uw Graef-apparaat beschadigd is, dient u contact op te nemen met uw speciaalzaak of de Graef klantendienst 029329703688 of schrijf ons een email aan service@graef.de.



VERWIJDERING VAN HET APPARAAT

Dit product mag aan het einde van zijn levensduur niet via het normale huishoudelijk afval worden verwijderd. Het symbool op het apparaat en in de handleiding wijst hierop. De materialen zijn volgens hun markering recyclebaar. Door hergebruik, recycling of andere vormen van terugwinning van afgedankte apparaten levert u een belangrijke bijdrage eraan ons milieu te beschermen. Vraag a.u.b. bij uw gemeentebestuur naar de bevoegde afvalverwerkingsplaats.

2 JAAR GARANTIE

Voorditproductgevenwij,beginnendvanafdedatumvanaankoop24maandengarantieopgebreken dietewijtenzijnaanproductie-enmateriaalfouten. Uw wettelijke garantie volgens § 437 ff. BGB-E (Duits burgerlijk wetboek) blijft onaangetast van deze regeling.

Schade, die terug te voeren is op een onvakkundige omgang of gebruik als ook mankementen, die de werking of de waarde van het apparaat slechts minimaal beïnvloeden, valt niet onder de garantie. Bovendien aanvaarden wij geen aansprakelijkheid voor schade door ontbrekende of onvoldoende ontkalking en onderhoud. In dit geval vervalt de garantie ook. Bovendien is transportschade, voor zover wij niet verantwoordelijk zijn, van de garantie uitgesloten. Voor schade, die door een niet door ons of onze vertegenwoordiging uitgevoerde reparatie ontstaat, zijn wij eveneens niet aansprakelijk. Bij een rechtmatige reclamatie zullen wij het gebrekkelijk product naar onze keuze repareren of met een product zonder gebreken vervangen.

AVVERTENZE GENERALI PER LA SICUREZZA

Questo apparecchio è conforme alle norme di sicurezza rilevanti. Un uso improprio potrebbe provocare lesioni e danni alle cose.

Per un uso sicuro del dispositivo osservare le seguenti avvertenze:

- Prima dell'uso, controllare attentamente se il contenitore del dispositivo, il cavo di collegamento o la spina di rete presentassero eventuali danni esterni visibili. Non mettere in funzione il dispositivo se lo stesso dovesse risultare danneggiato.
- Se il cavo di collegamento è danneggiato, al fine di evitare pericoli, deve essere sostituito solo dal produttore, dal suo servizio assistenza o da una persona con qualifica analoga.
- Le riparazioni devono essere eseguite solo da un esperto o dal servizio assistenza clienti di Graef. Le riparazioni improprie possono causare notevoli rischi per l'utente. Inoltre estinguono la garanzia.
- I componenti difettosi devono essere sostituiti esclusivamente con parti di ricambio originali. Solo utilizzando queste componenti si garantisce il rispetto dei requisiti di sicurezza.
- L'apparecchio può essere usato anche da bambini di almeno 8 anni di età o da persone con ridotte capacità fisiche, psichiche o sensoriali, oppure senza esperienza o conoscenza del prodotto, solo sotto supervisione, dopo che siano stati addestrati su come usare il prodotto in modo sicuro e a patto che abbiano compreso quali sono i rischi connessi all'utilizzo dello stesso. La pulizia e la manutenzione possono essere eseguite dai bambini, solo se hanno compiuto 8 anni di età o più e sono sorvegliati.
- L'apparecchio e il suo cavo di allacciamento devono essere tenuti fuori dalla portata dei bambini di età inferiore agli 8 anni.
- I bambini devono essere sorvegliati in modo da assicurarsi che non giochino con il dispositivo.
- Non lasciare l'apparecchio incustodito durante il funzionamento e la decalcificazione.
- Non è previsto che il dispositivo venga azionato con un timer esterno o con un altro sistema di comando a distanza separato.

- Si prega di scollegare sempre il dispositivo dalla presa di corrente afferrando la spina di rete e non il cavo di collegamento.
- Fare attenzione che il cavo della corrente non resti impigliato da nessuna parte rischiando di causare la caduta del dispositivo.
- I materiali d'imballo non devono essere usati per giocare. Sussiste pericolo di soffocamento.
- Si prega di osservare le informazioni sui requisiti del luogo di installazione nonché dell'allaccio dell'apparecchio per prevenire lesioni a persone e danni a oggetti.
- Non lavare l'apparecchio in lavastoviglie e non usarlo sotto l'acqua corrente.



Durante l'uso le superfici si riscaldano e restano calde ancora per un po' di tempo.

Questo dispositivo è stato progettato per un uso domestico o ambienti simili quali:

- Le cucine per il personale di uffici o negozi
- Nelle aziende agricole
- Hotel, motel o altre strutture alberghiere
- I bed & breakfast

Qualunque altro o diverso utilizzo da questo, è considerato non conforme.

ATTENZIONE

In caso di un utilizzo non conforme, il dispositivo potrebbe presentare alcuni pericoli. Pertanto si prega:

- Usare il dispositivo solo come previsto.
- Seguire attentamente tutti i processi descritti in queste istruzioni per l'uso.

Sono escluse qualsiasi rivendicazioni per danni riconducibili ad un uso non conforme. L'utente si assume ogni rischio.

DESCRIZIONE DEL PRODOTTO

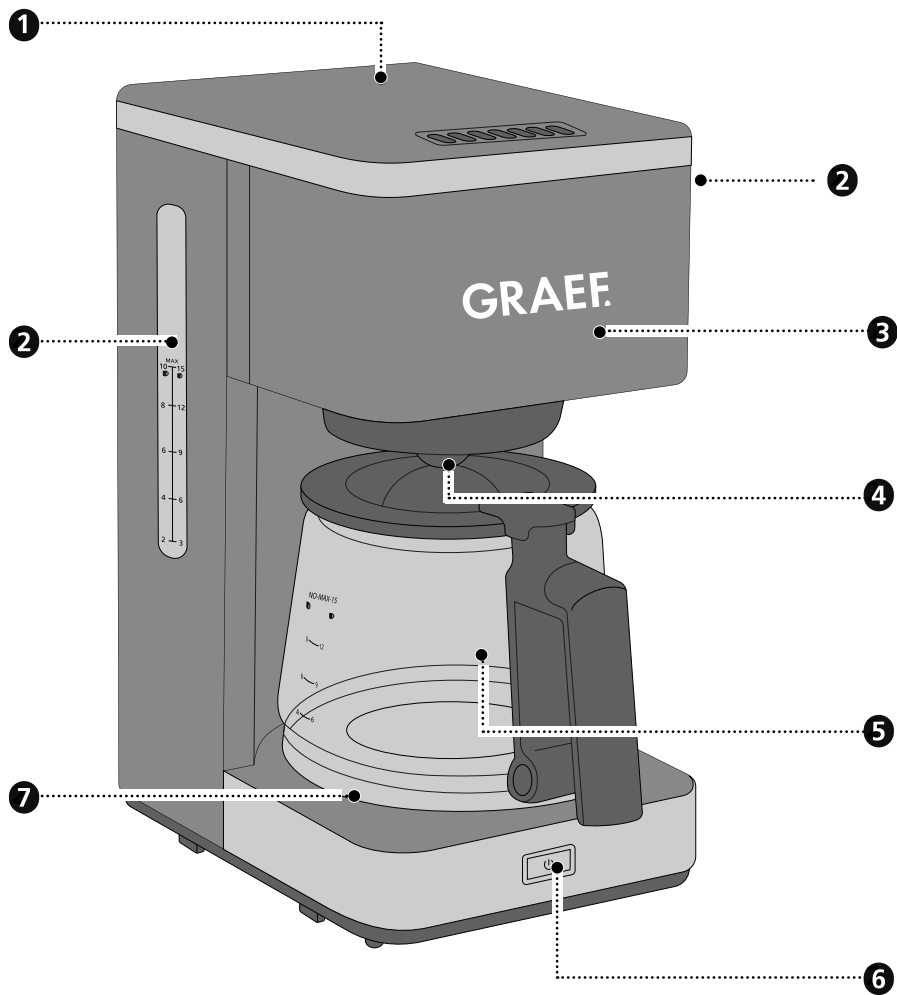

- 1** Serbatoio dell'acqua
- 2** Indicatore del livello dell'acqua
- 3** Portafiltro estraibile
- 4** Sistema antigoccia
- 5** Caraffa di vetro con coperchio rimovibile
- 6** Tasto On / Off
- 7** Piastra riscaldante

INDICE

Avvertenze generali per la sicurezza	42
Descrizione del prodotto	44
Prefazione.....	46
Informazioni relative a queste istruzioni per l'uso	46
Contrassegni di pericolo.....	46
Pericolo da corrente elettrica.....	47
Uso conforme	47
Limitazione della responsabilità	47
Disimballare	48
 Smaltimento dell'imballaggio	48
Requisiti del punto di installazione	48
Allacciamento elettrico.....	48
Prima del primo utilizzo.....	49
Preparazione del caffè.....	49
Pulizia	50
Decalcificazione	50
Assistenza clienti.....	51
 Smaltimento del dispositivo	51
Garanzia di 2 anni.....	51

PREFAZIONE

Gentile Cliente,

Acquistando questa macchina per caffè all'americana avete fatto un'ottima scelta. Ha acquistato un prodotto di qualità comprovata. Ringraziandola nuovamente per questo acquisto, le auguriamo il massimo successo nell'uso della sua nuova macchina per caffè all'americana.

INFORMAZIONI RELATIVE A QUESTE ISTRUZIONI PER L'USO

Le istruzioni per l'uso della macchina per caffè all'americana (di seguito definita dispositivo) forniscono importanti informazioni per la messa in servizio, la sicurezza, l'uso conforme previsto e la manutenzione dell'apparecchio.

Le istruzioni per l'uso devono essere sempre disponibili presso il dispositivo. Devono essere letti e rispettati da chiunque sia incaricato con la:

- Messa in servizio,
- Gestione,
- Risoluzione dei problemi e/o
- Pulizia

del dispositivo.

Conservare queste istruzioni per l'uso e consegnatele al successivo proprietario assieme al dispositivo stesso.

Queste istruzioni d'uso non possono coprire tutti gli aspetti possibili ed immaginabili. Per maggiori informazioni o per problemi, non o non esaurientemente trattati nel presente manuale, rivolgersi al servizio assistenza clienti di Graef o a un suo rivenditore.

CONTRASSEGNI DI PERICOLO

In queste istruzioni per l'uso vengono utilizzati i seguenti contrassegni di pericolo e le seguenti parole di segnalazione:

AVVERTENZA

Indica una situazione potenzialmente pericolosa. La non osservanza di questo contrassegno potrebbe causare gravi lesioni o condurre addirittura alla morte.

ATTENZIONE

Indica una situazione potenzialmente pericolosa. La non osservanza di questo contrassegno potrebbe causare danni a oggetti.

IMPORTANTE!

Questo contrassegno indica degli speciali consigli per l'utilizzo o delle informazioni particolarmente importanti!

PERICOLO DA CORRENTE ELETTRICA

AVVERTENZA

In caso di contatto con cavi o componenti sotto tensione sussiste pericolo di morte!

Seguite attentamente le seguenti avvertenze per la sicurezza per evitare il pericolo da corrente elettrica:

- Non utilizzare il dispositivo qualora il cavo di alimentazione o la presa elettrica presentassero dei difetti.
- In questo caso, prima di continuare ad utilizzare il dispositivo, fare installare un nuovo cavo di alimentazione dal servizio clienti Graef oppure da un esperto autorizzato.
- Non aprire in nessun caso il contenitore del dispositivo. Se si toccano gli allacciamenti che conducono tensione o si modifica la struttura elettrica e meccanica, sussiste pericolo di scossa elettrica.
- Non toccare mai le parti sotto tensione. Ciò può provocare scossa elettrica o addirittura la morte.

USO CONFORME

Questo dispositivo non è progettato per un uso commerciale. Utilizzare il dispositivo solo in ambienti chiusi e solo con acqua. Per evitare potenziali pericoli usare l'apparecchio solo per preparare il caffè. Qualsiasi altro tipo di utilizzo non è consentito.

LIMITAZIONE DELLA RESPONSABILITÀ

Tutte le informazioni tecniche, i dati e avvertenze contenuti in questo manuale per l'installazione, il funzionamento e la manutenzione dell'apparecchio sono conformi all'ultima versione di stampa e sono compilate in buona fede tenendo conto dell'esperienza da noi maturata sino ad oggi e delle nostre conoscenze.

Le informazioni, le illustrazioni e le descrizioni contenute in queste istruzioni d'uso non possono quindi dare luogo ad alcun reclamo.

Il produttore non si assume alcuna responsabilità per danni riconducibili a:

- L'inosservanza di queste istruzioni d'uso
- L'uso non conforme
- Le riparazioni non idonee
- Le alterazioni tecniche
- L'utilizzo di pezzi di ricambio non autorizzati

Le traduzioni vengono effettuate al meglio delle capacità. Non ci assumiamo alcuna responsabilità per gli errori di traduzione. È legalmente vincolante esclusivamente il testo originale tedesco.

DISIMBALLARE

Per disimballare il dispositivo procedere come segue:

- Estrarre il dispositivo dalla scatola di cartone.
- Rimuovere le componenti dell'imballaggio.
- Togliere eventuali etichette dall'apparecchio (non la targhetta del modello).

SMALTIMENTO DELL'IMBALLAGGIO

L'imballaggio protegge il dispositivo da danni durante il trasporto. I materiali da imballo sono selezionati in funzione della compatibilità e ottica di smaltimento e sono pertanto riciclabili.

Con il recupero dell'imballaggio all'interno del circolo di riciclaggio è possibile risparmiare materie prime e diminuire i rifiuti. Smaltite il materiale dell'imballaggio non più utile presso i punti di raccolta di riciclaggio "punto verde".

IMPORTANTE!

Conservare l'imballo originale per tutto il periodo di garanzia in modo da poter confezionare e trasportare idoneamente il dispositivo in caso di rivendicazione della stessa.

REQUISITI DEL PUNTO DI INSTALLAZIONE

Per un uso sicuro e privo di difetti del dispositivo il punto di installazione deve soddisfare i seguenti requisiti:

- L'apparecchio deve essere collocato su una base solida, piana, orizzontale e anti-scivolo con sufficiente portata.
- Assicurarsi che il dispositivo non possa cadere.
- Scegliere un punto di installazione tale che i bambini non possano toccare la superficie calda dell'apparecchio o la conduttura.
- Non posizionare l'apparecchio su una superficie calda, come la piastra elettrica o in prossimità di fiamme.
- Non usare mai il dispositivo all'aperto e conservarlo in un luogo asciutto.
- L'apparecchio non è progettato per il montaggio in un armadio a muro o incassato.
- Non mettere il dispositivo in un ambiente caldo, bagnato o umido.
- La presa di corrente deve essere facilmente accessibile in modo da poter scollegare facilmente il cavo di rete in caso di emergenza.

ALLACCIAMENTO ELETTRICO

Per un funzionamento sicuro e senza errori, durante il collegamento elettrico del dispositivo è necessario osservare quanto segue:

- Prima di allacciare il dispositivo, confrontare i dati di allacciamento (tensione e frequenza) presenti sulla targhetta del modello con quelli della vostra rete elettrica. Questi dati devono coincidere affinché non si verifichino danni al dispositivo.

- La presa deve essere fissata almeno con un interruttore automatico di sicurezza da 10-A.
- Prestare particolare attenzione che il cavo dell'alimentazione sia intatto e non venga condotto sopra superfici calde o bordi taglienti.
- Il cavo di collegamento non deve essere tirato.
- La sicurezza elettrica del dispositivo è garantita solamente nel momento in cui lo stesso sia collegato ad un sistema con conduttura di terra conformemente installato. L'uso di una presa di corrente senza conduttore di terra è vietato. In caso di dubbio fate verificare l'impianto domestico a un elettricista qualificato. Il produttore non si assume responsabilità alcuna per danni causati da un conduttore di terra mancante o aperto.

PRIMA DEL PRIMO UTILIZZO

Prima del primo utilizzo, dopo un periodo prolungato di inutilizzo o dopo la decalcificazione, si consiglia di eseguire 2 erogazioni per ca. 4 tazze, senza caffè, come di seguito descritto.

PREPARAZIONE DEL CAFFÈ

- Riempire di acqua il rispettivo serbatoio.

IMPORTANTE!

Quando si riempie il serbatoio dell'acqua osservare quanto segue:

- sul lato si trovano gli indicatori di livello dell'acqua con 2 unità di misura. L'unità di sinistra si riferisce a tazze grandi (125 ml) mentre l'unità di destra a tazze piccole (83 ml).
- Riempire il serbatoio dell'acqua fino all'indicatore di livello di 10/15 tazze.
- Estrarre il portafiltro.
- Inserire un filtro (dimensioni 1 x 4 o numero 4).
- Riempire il portafiltro con caffè in polvere.

Avvertenza: Si consiglia di macinare sempre il caffè in grani con un macinacaffè Graef. È possibile ordinare il macinacaffè dal nostro negozio online www.graef.de.

Quantità consigliata:

Tazze grandi (125 ml)	Tazze piccole (83 ml)	Cucchiaino dosatore (raso)
10	15	10
8	12	8
6	9	6
4	6	4
2	3	2

- Chiudere il portafiltro.
- Posizionare la caraffa di vetro sotto il portafiltro. Accertarsi che la caraffa di vetro sia sempre posizionata correttamente sotto il portafiltro.

- Accendere il dispositivo.
- Al termine del processo di erogazione, la piastra di riscaldamento mantiene il caffè caldo per circa 40 minuti.

Avvertenza: Grazie al sistema automatico antigoccia, è possibile rimuovere la caraffa di vetro anche durante il processo di erogazione e versarsi una tazza di caffè. Non appena la caraffa di vetro viene rimessa al suo posto, il processo di erogazione riprende automaticamente.

- Al termine dell'erogazione il dispositivo si spegne automaticamente.
- È altresì possibile spegnere il dispositivo premendo l'interruttore on/off.
- Smaltire il filtro usato.

PULIZIA

IMPORTANTE!

Prima di iniziare a pulire il dispositivo, osservare attentamente le seguenti avvertenze per la sicurezza:

- Spegnerne sempre il dispositivo prima della pulizia e staccare la spina del cavo di alimentazione dalla presa.
- Prima di qualsiasi pulizia, lasciare raffreddare il dispositivo.
- Pulire le superfici esterne dell'apparecchio con un panno morbido inumidito. In caso di sporco tenace è possibile usare un detergente delicato.
- Rimuovere il portafiltro.
- Rimuovere il coperchio dalla caraffa di vetro.
- Pulire queste parti in acqua di lavaggio calda.
- Asciugarle bene dopo il lavaggio e reinserire sia il portafiltro che la caraffa di vetro al loro posto.

DECALCIFICAZIONE

Decalcificare regolarmente il dispositivo. Ciò prolunga notevolmente la vita utile dello stesso.

La frequenza di decalcificazione del dispositivo dipende dalla durezza dell'acqua dell'ambiente. Se si dispone di acqua molto dura (oltre 26° dH) e si beve molti caffè al giorno, si consiglia di decalcificare il dispositivo ogni due o tre settimane.

IMPORTANTE!

Non ci assumiamo alcuna responsabilità per una mancata o una insufficiente decalcificazione. In questo caso la garanzia decade.

È possibile decalcificare il dispositivo con qualsiasi decalcificatore disponibile in commercio. Osservare le istruzioni del produttore e seguire le istruzioni d'uso.

Avvertenza: Riempire il serbatoio al massimo fino a raggiungere l'indicatore di livello di 8/12 tazze.

Inserire un filtro in modo da poter raccogliere i residui di calcare.

- Posizionare la caraffa di vetro sotto il portafiltro.

- Accendere il dispositivo.
- Lasciare defluire il liquido.
- Smaltire il filtro al termine della procedura, buttare la miscela decalcificante.
- Spegnerne l'apparecchio.
- Risciacquare quindi la macchina con acqua pulita. Riempire il serbatoio dell'acqua fino a raggiungere l'indicatore di livello di 8/12 tazze.
- Posizionare la caraffa di vetro sotto il portafiltro.
- Accendere la macchina e far defluire l'acqua.
- Quando la procedura è finita, buttare via l'acqua.
- Spegnerne l'apparecchio.

ASSISTENZA CLIENTI

Se dovesse capitare che il vostro apparecchio Graef presenta un danno, rivolgetevi al vostro rivenditore specializzato o all'assistenza clienti Graef al numero +492932-9703688 oppure scrivete un'e-mail all'indirizzo service@graef.de



SMALTIMENTO DEL DISPOSITIVO

Al termine del suo ciclo vitale non è consentito smaltire questo prodotto con i normali rifiuti domestici. Il simbolo applicato al dispositivo e riportato sulle istruzioni per l'uso fa riferimento a questo. I materiali sono riciclabili in base al contrassegno che riportano. Con il riciclaggio, il recupero dei materiali o altre forme di riciclo di apparecchi dismessi, si fornisce un contributo importante alla tutela dell'ambiente. Informatevi presso il vostro comune per conoscere i centri di raccolta di competenza.

GARANZIA DI 2 ANNI

A partire dalla data di cessione, per questo prodotto offriamo 24 mesi di garanzia per difetti riconducibili a errori di processo di realizzazione oppure a difetti materiali. I vostri diritti di garanzia legale previsti al § 437 esegg. BGB non vengono toccati da questa norma.

La prestazione di garanzia non contempla i danni derivanti da uso o trattamento impropri, e difetti che influiscono sul funzionamento o il valore dell'apparecchio solo in misura esigua. Oltre a ciò, non ci assumiamo alcuna responsabilità per danni riconducibili ad una mancata o una insufficiente decalcificazione o cura del dispositivo. Anche in questo caso la garanzia decade. Inoltre sono esclusi dalla garanzia danni riconducibili al trasporto, qualora questo non sia sotto alla nostra responsabilità.

Per danni derivanti da una riparazione non eseguita da noi o dai nostri rappresentanti, è escluso il diritto di garanzia. In caso di reclamo legittimo effettueremo a nostra scelta la riparazione del prodotto difettoso o la sua sostituzione con un prodotto esente da difetti.

INDICACIONES GENERALES DE SEGURIDAD

Este aparato cumple las disposiciones pertinentes en materia de seguridad. No obstante, si se utiliza de manera indebida puede causar daños personales y materiales.

Para utilizar de manera segura el aparato, tenga en cuenta las indicaciones que se detallan a continuación:

- Antes de utilizarlo, compruebe si el aparato presenta daños externos visibles en la carcasa, en el cable y en el enchufe. Bajo ningún concepto, ponga en funcionamiento un aparato averiado.
- En caso de que el cable de conexión esté dañado, éste deberá ser reemplazado únicamente por el fabricante, por su servicio postventa o por una persona cualificada para evitar riesgos.
- Los trabajos de reparación sólo serán llevados a cabo por un especialista o el servicio postventa de Graef. Los trabajos incorrectos de reparación pueden poner en grave peligro al usuario. y, además, extinguen el derecho de garantía.
- Los componentes dañados sólo podrán ser reemplazados por piezas de recambio originales, ya que únicamente con estas piezas se garantiza el cumplimiento de los requisitos en materia de seguridad.
- Este aparato puede ser utilizado bajo supervisión también por niños mayores de 8 años, así como por personas con discapacidad física, sensorial o mental o sin experiencia, siempre que hayan sido entrenados en el uso seguro del aparato, y entiendan los peligros que puedan emanar de él. Los trabajos de limpieza y de mantenimiento por parte del usuario no deben ser realizados por niños, a no ser que tengan 8 años o más y sean supervisados.
- Mantenga el aparato y el cable de conexión alejado del alcance de los niños menores de 8 años.
- Los niños deben estar en todo momento vigilados para evitar que jueguen con el aparato.
- No deje el aparato desatendido mientras esté en funcionamiento ni durante la descalcificación.
- El aparato no ha sido diseñado para utilizarse con un temporiza-

dor externo o un control remoto independiente.

- Para desenchufar el aparato, nunca tire del cable de conexión sino del enchufe de la clavija.
- Asegúrese de que el cable de alimentación no se quede enganchado en ningún sitio para evitar que pueda hacer caer el aparato.
- Los materiales de embalaje no deben utilizarse para jugar. Existe peligro de asfixia.
- Tenga en cuenta las indicaciones relativas a los requisitos del lugar de instalación y a la conexión eléctrica del aparato para evitar que se produzcan daños personales y materiales.
- No introduzca el aparato en el lavavajillas ni lo utilice bajo el grifo.



Durante su uso, las superficies se calientan y permanecerán calientes durante un tiempo.

Este aparato ha sido diseñado para utilizarse en el hogar o en entornos similares:

- En cocinas de personal para comercios y oficinas;
- En explotaciones agrarias;
- En hoteles, moteles y otros establecimientos de alojamiento;
- En casas de huéspedes.

Se considerará indebido cualquier otro uso distinto de aquel para el que ha sido concebido.

ATENCIÓN

Del aparato pueden emanar riesgos si se utiliza de manera inadecuada. Por lo tanto:

- Utilice el aparato únicamente conforme a las especificaciones.
- Respete los procedimientos descritos en el presente manual de instrucciones.

Se excluirán las reclamaciones de cualquier tipo por daños causados por un uso indebido. El usuario asumirá todo el riesgo.

DESCRIPCIÓN DEL PRODUCTO

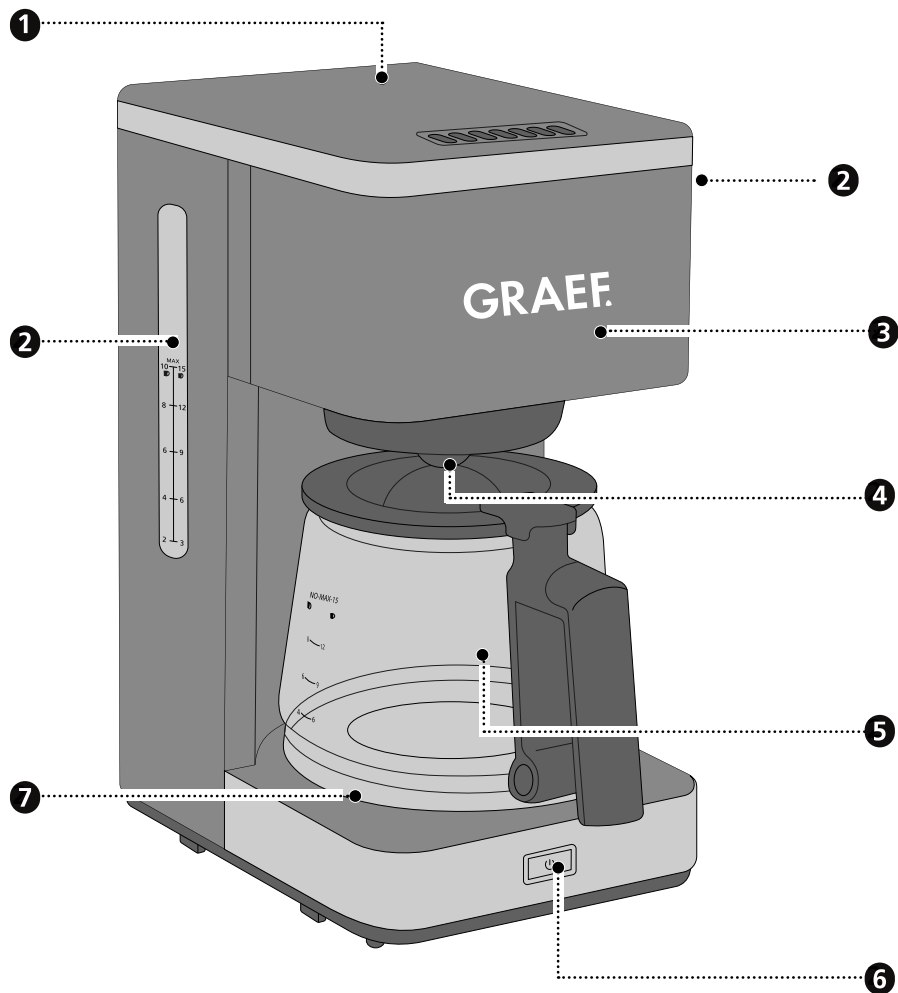

- 1 Depósito de agua
- 2 Indicador del nivel de agua
- 3 Filtro de café extraíble
- 4 Antigoteo
- 5 Jarra de cristal con tapa desmontable
- 6 Interruptor de encendido y apagado
- 7 Placa calefactora

ÍNDICE

Indicaciones generales de seguridad.....52

Descripción del producto54

Prólogo.....56

Información acerca del presente manual de instrucciones.....56

Advertencias.....56

Peligros relacionados con descargas eléctricas.....57

Uso conforme al empleo previsto57

Limitación de responsabilidad57

Desembalaje58

 Eliminación de los materiales de embalaje.....58

Requisitos del lugar de instalación.....58

Conexión eléctrica58

Antes de utilizar por primera vez.....59

Preparación del café.....59

Limpieza60

Descalcificación.....60

Servicio postventa.....61

 Eliminación del aparato61

2 años de garantía.....61

PRÓLOGO

Estimado/a cliente:

Ha hecho una buena elección con esta cafetera de filtro. Ha adquirido un producto de calidad reconocido. Le agradecemos su compra y le deseamos que disfrute con su nueva cafetera de filtro.

INFORMACIÓN ACERCA DEL PRESENTE MANUAL DE INSTRUCCIONES

El presente manual de instrucciones forma parte de la cafetera de filtro (denominado de ahora en adelante, aparato) y aporta información esencial para la puesta en marcha, la seguridad, el uso previsto y la conservación del aparato.

El manual de instrucciones debe guardarse siempre a mano, cerca del aparato. Debe ser leído y utilizado por la persona encargada de:

- La puesta en marcha,
- El manejo,
- La subsanación de averías, y/o
- Limpieza

del aparato.

Conserve el presente manual de instrucciones y facilítelo junto con el aparato a las terceras personas que vayan a utilizarlo en el futuro.

Este manual de instrucciones no puede tener en cuenta todos los aspectos imaginables. Para más información o en caso de problemas que no se traten en este manual de instrucciones o no se traten con suficiente detalle, diríjase al servicio de atención al cliente de Graef o a su distribuidor especializado.

ADVERTENCIAS

En el presente manual de instrucciones se utilizan las siguientes advertencias y palabras de advertencia:

ADVERTENCIA

Indica una situación potencialmente peligrosa. El incumplimiento de esta indicación puede producir lesiones de gravedad o provocar incluso la muerte.

ATENCIÓN

Indica una situación potencialmente peligrosa. En caso de incumplimiento de la indicación se pueden producir daños materiales.

¡IMPORTANTE!

Indica consejos de uso y otras informaciones de especial importancia.

PELIGROS RELACIONADOS CON DESCARGAS ELÉCTRICAS



ADVERTENCIA

Existe peligro de muerte si se tocan componentes o cables bajo tensión.

Tenga en cuenta las indicaciones de seguridad que figuran a continuación para evitar peligros relacionados con descargas eléctricas:

- No utilice el aparato si el cable de alimentación o el enchufe presentan daños.
- En este caso, antes de seguir utilizando el aparato, llévelo al servicio postventa de Graef o a un especialista autorizado para que instalen un nuevo cable de alimentación.
- Bajo ningún concepto abra la carcasa del aparato. Si se modifican las conexiones conductoras de conexión o la estructura eléctrica y mecánica, existe riesgo de sufrir una descarga eléctrica.
- No toque las partes que se encuentren bajo tensión, ya que pueden causar una descarga eléctrica o provocar incluso la muerte.

USO CONFORME AL EMPLEO PREVISTO

Este aparato no ha sido diseñado para uso industrial. Utilice este aparato sólo en estancias cerradas y hágalo funcionar sólo con agua. Para evitar riesgos potenciales, utilice únicamente el aparato para preparar café. Cualquier otro uso no está permitido.

LIMITACIÓN DE RESPONSABILIDAD

Todas las informaciones técnicas, datos e indicaciones contenidas en el presente manual de instrucciones para la instalación, uso y mantenimiento del aparato se corresponden con el estado más actual en el momento de la impresión y se elaboran según nuestro mejor saber y entender teniendo en cuenta nuestra experiencia y conocimientos.

No se puede derivar ningún tipo de reclamación en base a las indicaciones, ilustraciones y descripciones contenidas en el presente manual.

El fabricante no asumirá ninguna responsabilidad por daños causados por:

- inobservancia del manual
- uso indebido
- reparaciones inadecuadas
- modificaciones técnicas
- utilización de recambios no autorizados

Las traducciones se elaboran según nuestro mejor saber y entender. No asumiremos ninguna responsabilidad por errores de traducción. Únicamente es vinculante el texto original en alemán.

DESEMBALAJE

Para desembalar el aparato, proceda de la siguiente manera:

- Saque el aparato de la caja.
- Retire todos los materiales de embalaje.
- Retire las pegatinas del aparato (no la placa de características).



ELIMINACIÓN DE LOS MATERIALES DE EMBALAJE

El embalaje protege al aparato frente a daños que pueda sufrir durante el transporte. Los materiales de embalaje han sido seleccionados con una filosofía respetuosa con el medio ambiente e idónea a efectos de una correcta eliminación y, por tanto, son reciclables.

La devolución del embalaje al ciclo de material ahorra materia prima y reduce la generación de residuos. Deposite los materiales de embalaje que no necesite en los puntos del sistema de recogida "punto verde".

¡IMPORTANTE!

Conserve el embalaje original durante el período de garantía para poder embalar y transportar el aparato de manera correcta en caso de tener que hacer uso de la garantía.

REQUISITOS DEL LUGAR DE INSTALACIÓN

Para utilizar de manera segura y sin problemas el aparato, el lugar de instalación debe cumplir los requisitos que a continuación se detallan:

- El aparato se debe instalar sobre una superficie firme, nivelada, horizontal y anti-deslizante con suficiente capacidad de carga.
- Asegúrese de que el aparato no se pueda caer.
- Seleccione un lugar de instalación en el que los niños no puedan tocar las superficies calientes del aparato o el cable.
- No coloque el aparato sobre superficies calientes, como p. ej., fogones o en las inmediaciones de ellas.
- No utilice el aparato en el exterior. Consérvelo en un recinto seco.
- El aparato no ha sido diseñado para instalarse en una pared o en un armario empotrado.
- No coloque el aparato en un ambiente caluroso, mojado o húmedo.
- La toma de corriente debe ser fácilmente accesible de modo que, en caso necesario, el enchufe se pueda extraer fácilmente.

CONEXIÓN ELÉCTRICA

Para que el aparato funcione con seguridad y correctamente debe observar las siguientes indicaciones al establecer la conexión eléctrica:

- Antes de conectarlo, compare los datos de conexión (tensión y frecuencia) que figuran en la placa de características con los de su red eléctrica. Estos datos de-

berán coincidir para que no se produzcan daños en el aparato. En caso de duda, póngase en contacto con un electricista cualificado.

- La toma de alimentación debe estar provista de un fusible protector de 10A.
- Asegúrese de que el cable de alimentación no esté dañado y que no se tiende sobre superficies calientes o bordes afilados.
- El cable de conexión no debe quedar tensado.
- La seguridad eléctrica del aparato solo se asegurará si se conecta a un sistema de toma de tierra debidamente instalado. No se permite poner en funcionamiento el aparato sino está conectado a un sistema de toma de tierra. En caso de duda, haga que un electricista cualificado compruebe la instalación eléctrica de la casa. El fabricante no asumirá ninguna responsabilidad por daños causados por la ausencia de una toma de tierra o por una toma de tierra ininterrumpida.

ANTES DE UTILIZAR POR PRIMERA VEZ

Antes de utilizarla por primera vez, después de no utilizarla durante mucho tiempo o después de descalcificarla, se recomienda llevar a cabo 2 procesos de erogación para aprox. 4 tazas como se describe a continuación, pero sin café.

PREPARACIÓN DEL CAFÉ

- Vierta agua en el depósito con agua.

¡IMPORTANTE!

Al llenar el depósito de agua, tenga en cuenta lo siguiente:

- Los indicadores de nivel de agua se encuentran en el lateral con 2 unidades de medida. La unidad de medida de la izquierda es para tazas grandes (125 ml) y la unidad de medida de la derecha es para tazas pequeñas (83 ml).
- Llene el depósito de agua como máximo hasta la marca de 10 / 15 tazas.
- Abra el filtro de café.
- Inserte el filtro (tamaño 1 x 4 o número 4).
- Llene el filtro de café con café molido.

Nota: Se recomienda moler el café con un molinillo de café Graef. Podrá adquirir el molinillos de café en nuestra tienda online: www.graef.de.

Cantidad recomendada:

Tazas grandes (125 ml)	Tazas pequeñas (83 ml)	Cuchara de medición (eliminada)
10	15	10
8	12	8
6	9	6
4	6	4
2	3	2

- Cierre el filtro de café.

- Coloque la jarra de cristal bajo el filtro de café. Asegúrese de que la jarra de cristal está correctamente situada bajo el filtro de café.
- Encienda el aparato.
- Al finalizar el proceso de cocción, la placa calefactora mantendrá el café caliente durante aprox. 40 minutos.

Nota: Gracias al dispositivo automático de antigoteo, puede extraer la jarra de cristal durante el proceso de erogación y servirse café. En cuanto se vuelve a colocar la jarra de cristal, continuará el proceso de erogación.

- A continuación, el aparato se desconecta automáticamente.
- También puede desconectar el aparato pulsando el interruptor de encendido y apagado.
- Deseche el filtro usado.

LIMPIEZA

¡IMPORTANTE!

Tenga en cuenta las indicaciones de seguridad que figuran a continuación antes de comenzar con la limpieza del aparato:

- Antes de limpiar el aparato, apáguelo y desconecte el enchufe de la toma de corriente.
- Deje que se enfríe el aparato antes de proceder a limpiarlo.
- Limpie la superficie externa del aparato con un paño suave y húmedo. En caso de suciedad incrustada, se puede utilizar un producto de limpieza suave.
- Extraiga el filtro de café.
- Quite la tapa de la jarra de cristal.
- Limpie estas piezas con agua caliente.
- A continuación, séquelas bien y vuelva a colocar el filtro de café y la jarra de café.

DESCALCIFICACIÓN

Descalcifique periódicamente el aparato. Esto prolonga la vida útil de su aparato. Cada cuánto tiempo debe descalcificar el aparato depende de la dureza del agua de su entorno. Si el agua es muy dura (por encima de 26° dH) y bebe mucho café, se recomienda descalcificar el aparato cada dos o tres semanas.

¡IMPORTANTE!

No nos responsabilizamos por daños causados por una descalcificación inexistente o inadecuada. En este caso, se extinguirá el derecho de garantía.

Puede descalcificar el aparato con un descalcificador convencional. Siga las indicaciones del fabricante y el manual de instrucciones.

Nota: Vierta agua en el depósito como máximo hasta la marca de 8 / 12 tazas.

Inserte un filtro para recoger los residuos de cal.

- Coloque la jarra de cristal bajo el filtro de café.

- Encienda el aparato.
- Deje pasar el líquido.
- Una vez finalizado el proceso, deseche el filtro. Deseche la mezcla descalcificadora.
- Desconecte el aparato.
- Enjuague la máquina con agua limpia. Vierta agua limpia en el depósito de agua hasta la marca de 8 / 12 tazas.
- Coloque la jarra de cristal bajo el filtro de café.
- Encienda la máquina y deje pasar el agua.
- Una vez finalizado el proceso, deseche el agua.
- Desconecte el aparato.

SERVICIO POSTVENTA

En caso de que su aparato Graef sufriese daños, póngase en contacto con su proveedor o con el servicio postventa de Graef llamando al teléfono 02932- 9703688 o enviando un correo electrónico a service@graef.de



ELIMINACIÓN DEL APARATO

Al final de su vida útil, este producto no puede desecharse junto con otros residuos domésticos. El símbolo en el aparato y en las instrucciones de uso lo indica. Los materiales son reciclables de acuerdo con su identificación. El reciclaje, la reutilización de los materiales o la aplicación de otras formas de empleo de los aparatos antiguos contribuyen de manera considerable a proteger el medio ambiente. Póngase en contacto con las autoridades locales para obtener información acerca del centro de eliminación de residuos adecuado.

2 AÑOS DE GARANTÍA

Otorgamos para este producto, 24 meses de garantía del fabricante a contar desde la fecha de venta por fallos ocasionados por defectos de fabricación o de material. Esta disposición no afectará a sus derechos legales de reclamación de garantía con arreglo al artículo 437 y ss. del Código Civil alemán (BGB). La garantía no cubre daños causados por una manipulación o uso indebidos, así como por defectos que tengan efectos mínimos sobre el funcionamiento o el valor del aparato. Además, no asumimos ninguna responsabilidad por daños que se puedan derivar de una descalcificación y mantenimiento inexistentes o inadecuados, que también extinguirán el derecho de garantía. Además, quedan excluidos de la garantía los daños producidos durante el transporte, en la medida de que no seamos responsables de los mismos. Se excluye el derecho de garantía en aquellos daños cuyo origen esté en una reparación no efectuada por nosotros o por nuestros representantes. En caso de reclamaciones legitimadas, llevaremos a cabo la reparación del producto o la sustitución por un producto sin deficiencias.

GENERELLE SIKKERHEDSANVISNINGER

Denne maskine overholder alle de relevante sikkerhedsbestemmelser. Forkert anvendelse kan medføre skader på personer og materiale.

For at garantere en sikker håndtering af maskinen, skal du overholde de følgende anvisninger:

- Før anvendelse af maskinen, skal du foretage en ekstern visuel kontrol for skader på huset, tilslutningskabel og stik. En beskadiget maskine må ikke tages i brug.
- Hvis tilslutningsledningen er beskadiget, må den kun erstattes af producenten, dennes kundeservice eller en tilsvarende kvalificeret person, for at forhindre farer.
- Reparationer må kun udføres af fagfolk eller af Graef-kundeservice. Ikke korrekte reparationer kan forårsage betydelige farer for brugeren. Desuden bortfalder garantikravet.
- Defekte komponenter må udelukkende udskiftes med originale reservedele. Kun for disse dele er det garanteret, at de opfylder sikkerhedskravene.
- Denne maskine kan også betjenes af børn fra 8 år, samt personer med reducerede fysiske, sensoriske eller mentale evner, eller som ikke har den nødvendige viden, hvis de er blevet undervist i brugen af maskinen, og de dermed forstår de relevante risici. Rengøring og vedligeholdelse må kun udføres af børn over 8 år, hvis de er under overvågning af en erfaren person.
- Maskinen og dens tilslutninger skal holdes væk fra børn under 8 år.
- Børn skal være under opsyn for at sikre, at de ikke leger med maskinen.
- Maskinen skal være under overvågning i forbindelse med anvendelse og afkalkning.
- Maskinen er ikke designet til at blive betjent med en ekstern timer, eller en separat fjernbetjening.
- Ledningen skal altid fjernes ved at tage fat i stikket og hive det ud af stikdåsen, man må aldrig hive i ledningen.

- Vær opmærksom på, at elledningen ikke bliver hængende fast, da det kan medføre at maskinen falder ned.
- Der må ikke leges med emballagematerialer. Der er risiko for kvælning.
- Vær opmærksom til kravene til placering, samt for de elektriske tilslutninger af maskinen, for at undgå skader på personer eller materiel.
- Maskinen må ikke komme i opvaskemaskinen, og må ikke rengøres under rindende vand.



Under anvendelsen bliver overfladen varm, og den forbliver varm i lang tid efterfølgende.

Denne maskine er beregnet til anvendelse i privatboligen, samt i andre områder, såsom:

- I medarbejderkøkkener til virksomheder og kontorer
- På gårde
- Hoteller, moteller og andre indkvarteringssteder
- Ved Bed & Breakfast steder

Enhver anden eller yderligere anvendelse, vil ses som værende ukorrekt anvendelse.

FORSIGTIG

Hvis maskinen ikke anvendes til dens tilsigtede anvendelse, kan det medføre faresituationer. Vær venligst opmærksom på, at:

- Maskinen må udelukkende anvendes til dens tilsigtede brug.
- Følg venligst de procedurer som er beskrevet i denne betjeningsvejledning.

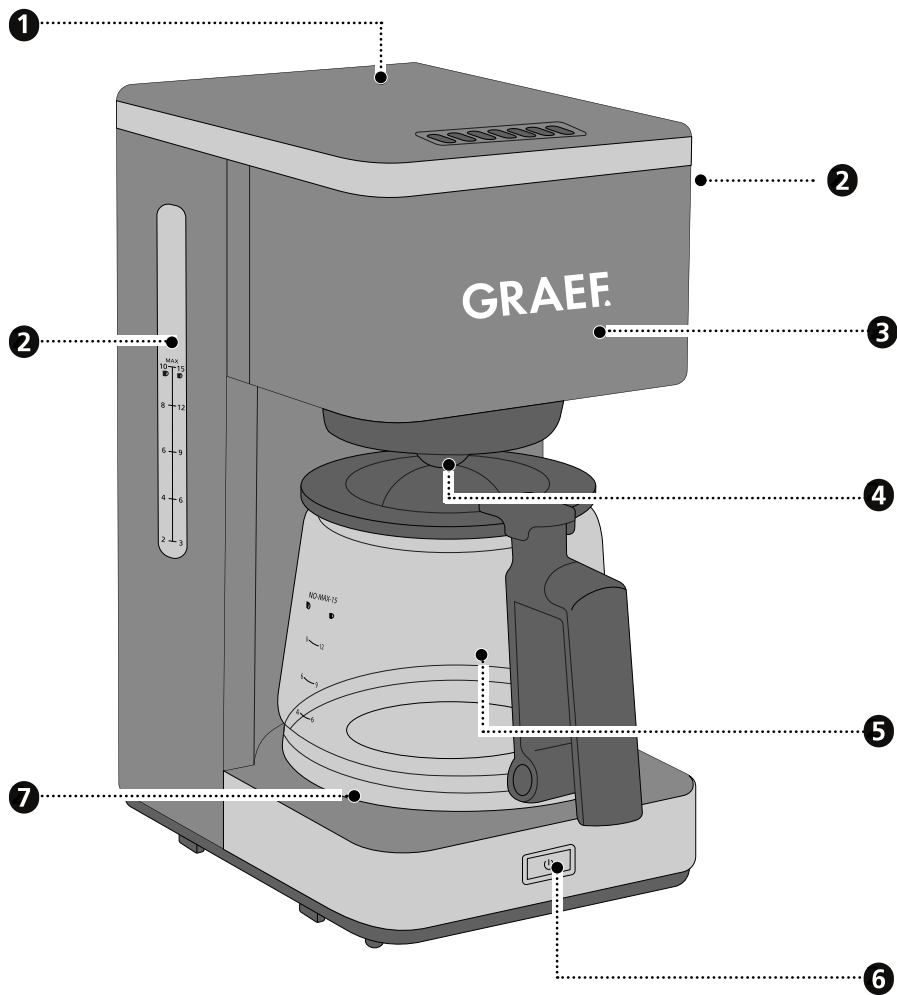

Enhver form for krav som måtte opstå grundet en forkert anvendelse er udelukket. Risikoen påfalder alene ejeren.

PRODUKTBESKRIVELSE



- ❶ Vandtank
- ❷ Vandniveau visning
- ❸ Udtageligt kaffefilter
- ❹ Drypstop
- ❺ Glaskande med aftageligt låg
- ❻ Tænd/sluk-knap
- ❼ Holde-varm plade

INDHOLD

Generelle Sikkerhedsanvisninger	62
Produktbeskrivelse	64
Førord	66
Information til denne betjeningsvejledning	66
Advarsel	66
Fare ved elektrisk strøm	67
Tilsluttet anvendelse	67
Ansvarsbegrænsning	67
Udpakning	68
 Bortskaffelse af emballering	68
Krav til placeringssted	68
Elektrisk tilslutning	68
Før den første ibrugtagning	69
Kaffetilberedning	69
Rengøring	70
Afkalkning	70
Kundeservice	71
 Bortskaffelse af maskinen	71
2 års garanti	71

FORORD

Kære kunde,

Med denne filterkaffemaskine har du gjort et godt valg. Du har købt et anerkendt kvalitetsprodukt. Vi takker for dit køb, og ønsker dig masser af glæde med din nye filterkaffemaskine.

INFORMATION TIL DENNE BETJENINGSVEJLEDNING

Betjeningsvejledningen til din filterkaffemaskine (efterfølgende kaldet maskinen), angiver vigtige henvisninger til idrifttagning, sikkerhed, korrekt anvendelse og pleje af maskinen.

Denne betjeningsvejledning skal være tilgængelig ved maskinen. Den bør læses af enhver person som skal bruge maskinen i forbindelse med:

- Idriftsættelse,
- Betjening,
- Udbedring af fejl og/eller
- Rengøring

af maskinen.

Opbevar omhyggeligt denne betjeningsvejledning, og giv den videre til den efterfølgende ejer.

Denne betjeningsvejledning kan dog ikke tage alle tænkelige situationer i betragtning. For yderligere oplysninger eller problemer der ikke er gennemgået tilstrækkeligt i denne vejledning, bedes du kontakte Graef kundeservice, eller din forhandler.

ADVARSEL

I denne betjeningsvejledning anvendes de følgende advarsler og signalord:

ADVARSEL

Dette indikerer en mulig farlig situation. En manglende overholdelse af henvisningen kan medføre alvorlige kvæstelser, og endda dødsfald.

FORSIGTIG

Dette indikerer en mulig farlig situation. En manglende overholdelse af anvisningerne kan medføre materielle skader.

VIGTIGT!

Dette angiver anvendelsestips og anden vigtig information.

FARE VED ELEKTRISK STRØM

⚠ ADVARSEL

Ved kontakt med strømførende ledninger eller andre komponenter kan der opstå risiko for livsfare!

Overhold de følgende sikkerhedsanvisninger for at undgå elektriske risici:

- Maskinen må ikke anvendes, hvis elledningen eller stikket er beskadiget.
- I dette tilfælde skal der monteres en ny tilslutnings ledning før maskinen må anvendes igen, dette skal udføres af Graef kundeservice eller en autoriseret fagmand.
- Maskinens kabinet må under ingen omstændigheder åbnes. Hvis de spændingsførende dele berøres, eller den elektriske eller mekaniske konstruktion ændres, kan der opstå risiko for elektrisk stød.
- Berør aldrig dele, der står under spænding. Dette kan resultere i elektrisk stød, og endda dødsfald.

TILSIGTET ANVENDELSE

Denne maskine er ikke beregnet til kommercielt brug. Anvend kun maskinen i lukkede rum, og betjen den udelukkende med vand. For at undgå eventuelle faresituationer, må maskinen kun anvendes til at tilberede kaffe. Enhver anden anvendelse er ikke tilladt.

ANSVARSBEGRÆNSNING

Alle tekniske oplysninger, data og instruktioner til installation, betjening og pleje af maskinen, der er indeholdt i denne betjeningsvejledning, er opdaterede på tidspunktet for offentliggørelsen, og er offentliggjort efter vores bedste viden, og under hensyntagen til vores tidligere erfaring.

Ingen krav kan udledes ud fra oplysninger, illustrationer og beskrivelser i denne vejledning.

Producenten påtager sig intet ansvar for skader som skyldes:

- En manglende overholdelse af vejledningen
- En ukorrekt anvendelse
- Ukorrekte reparationer
- Tekniske ændringer
- Anvendelse af uoriginale reservedele

Oversættelser af denne vejledning sker i god tro. Vi påtager os intet ansvar for oversættelsesfejl. Den oprindelige tyske tekst er den gældende tekst.

DE

EN

FR

NL

IT

ES

DK

UDPAKNING

Gå frem på følgende måde for at pakke maskinen ud:

- Tag maskinen ud af kassen.
- Fjern alle emballagedele.
- Fjern eventuelle mærkater på maskinen (typeskiltet må ikke fjernes).

BORTSKAFFELSE AF EMBALLERING

Emballagen beskytter maskinen mod transportskader. Emballeringsmaterialerne er miljøvenlige og er udvalgt efter at kunne bortskaffes på en sikker måde samt kunne genbruges.

Genbrug af emballeringen betyder at der spares på råstoffer i materialecyklussen, og det reducerer mængden af affald. Aflever enhver form for overflødig emballeringsmateriale på indsamlingssteder for genanvendeligt affald, de såkaldte 'grønne steder'.

VIGTIGT!

Opbevar den originale emballage under garantiperioden, for at kunne indpakke og transportere maskinen korrekt, hvis nødvendigt.

KRAV TIL PLACERINGSSTED

For at opnå en sikker og fejlfri anvendelse af maskinen skal opstillingsstedet opfylde følgende forudsætninger:

- Maskinen skal stå på et fast, plant, vandret og skridsikkert underlag med tilstrækkelig bæreevne.
- Vær opmærksom på at maskinen ikke kan vælte.
- Placer maskinen så børn ikke kan nå den varme overflade eller ledningen.
- Placer ikke maskinen på varme overflader, som for eksempel kogeplader, eller i nærheden af disse.
- Anvend ikke maskinen udendørs, og opbevar den et tørt sted.
- Maskinen er ikke tænkt til indbygning i en væg eller et indbygningsskab.
- Maskinen må ikke stilles i et varmt, vådt eller fugtigt område.
- Stikdåsen skal være let tilgængeligt, så strømkablet nemt kan fjernes i et nødstilfælde.

ELEKTRISK TILSLUTNING

For en sikker og problemfri anvendelse af maskinen, skal de følgende anvisninger overholdes ved elektriske tilslutninger:

- Før tilslutning af maskinen, skal du sammenligne tilslutningsdata (spænding og frekvens) på typeskiltet, med dem fra dit strømnet. Disse data skal stemme overens, før at undgå beskadigelser på maskinen. Hvis du er i tvivl om noget, skal du kontakte en elektriker.
- Stikdåsen skal minimum sikres over en 10A sikkerhedskontakt.
- Kontroller at strømkablet ikke er beskadiget, og ikke er placeret over varme flader

og skarpe kanter.

- Tilslutningskablet må ikke være stramt.
- Den elektriske sikkerhed af maskinen kan kun garanteres, hvis der er tilsluttet et korrekt installeret beskyttelsesledersystem. Drift med en stikdåse uden beskyttelsesleder er ikke tilladt. Hvis du er i tvivl, skal du få en elektriker til at kontrollere husinstallationerne. Producenten påtager sig intet ansvar for skader som måtte opstå i forbindelse med manglende eller en afbrudt jordforbindelse.

FØR DEN FØRSTE IBRUGTAGNING

Før den første anvendelse, efter længere tid uden anvendelse eller efter afkalkning, anbefaler vi at udføre 2 brygninger til ca. 4 kop kaffe, dog uden kaffe, som beskrevet nedenfor.

KAFFETILBEREDNING

- Fyld vandtanken med vand.

VIGTIGT!

Når vandtanken fyldes skal man være opmærksom på følgende:

- På siden er vandniveau visningen angivet med 2 måleenheder. Den venstre måleenhed er beregnet til store kopper (125 ml), og den højre måleenhed er beregnet til små kopper (83 ml).
- Fyld kun vandtanken til maksimal 10 / 15 kopper markeringen.
- Åbn kaffefilteret.
- Placer et filter (størrelse 1 x 4 eller nummer 4) heri.
- Fyld kaffefilteret med kaffe.

Bemærk: Vi anbefaler, at du maler frisk kaffe med en Graef kaffemølle. Du kan købe kaffemøllen i vores onlinebutik, på www.graef.de.

Anbefalet mængde:

Stor kop (125 ml)	Lille kop (83 ml)	Måleske (strøget)
10	15	10
8	12	8
6	9	6
4	6	4
2	3	2

- Luk kaffefilteret.
- Placer glaskanden under kaffefilteret. Vær opmærksom på, at glaskanden er placeret korrekt under kaffefilteret.
- Tænd for maskinen.
- Efter afslutning af brygningen, vil holde-varm pladen holde kaffen varm i ca. 40 minutter.

Bemærk: Takket være drypstop teknologien, kan du fjerne glaskanden under bryg-

ningen, og skænke en kop kaffe. Så snart glaskanden placeres igen, vil brygningen fortsætte.

- Maskinen slukket automatisk til sidst.
- Du kan også slukke for maskinen ved at betjene tænd/sluk knappen.
- Bortskaf det brugte filter.

RENGØRING

VIGTIGT!

Vær opmærksom på de følgende sikkerhedsanvisninger, før du begynder at rengøre maskinen:

- Før rengøring skal maskinen slukkes, og strømstikket fjernes fra stikdåsen.
- Lad maskinen køle af før enhver rengøring.
- Rengør maskinens udvendige flader med en blød, lidt fugtig klud. I tilfælde af kraftige urenheder kan der anvendes et mildt rengøringsmiddel.
- Fjern kaffefilteret.
- Tag låget af glaskanden.
- Rengør disse dele med varmt, rindende vand.
- Tør dem grundigt af, og placer kaffefilter og glaskande i maskinen igen.

AFKALKNING

Afkalk jævnligt maskinen, da det forlænger maskinens levetid.

Hvor ofte maskinen skal afkalkes afhænger af vandets hårdhed i dit område. Hvis du har meget kalk i vandet (over 26° dH), og du samtidig ofte drikker kaffe, anbefaler vi, at du afkalker maskinen hver anden til tredje uge.

VIGTIGT!

Vi påtager os intet ansvar for en utilstrækkelig eller manglende afkalkning. I sådanne tilfælde bortfalder garantien.

Du kan afkalke maskinen med ethvert kommercielt tilgængeligt afkalkningsmiddel. Vær opmærksom på anvisningerne fra producenten, og følg vejledningen.

Bemærk: Kom vand i vandtanken, til maksimalt 8 / 12 markeringen.

Placer et filter, så du kan opfange eventuelle kalkrester.

- Placer glaskanden under kaffefilteret.
- Tænd for maskinen.
- Lad væsken løbe igennem.
- Bortskaf filteret efter gennemgang med væske, smid afkalkningsvæsken ud.
- Sluk for maskinen.
- Skyl kun maskinen med rent vand. Kom rent vand i vandtanken, til maksimalt 8 / 12 markeringen.
- Placer glaskanden under kaffefilteret.
- Tænd for maskinen, og lad vandet løbe igennem.

- Efter gennemgang med vandet, skal du smide vandet ud.
- Sluk for maskinen.

KUNDESERVICE

Hvis der opstår skader på din Graef maskine, skal du kontakte din forhandler eller Graef kundeservice på +49 2932-9703688, eller du kan sende os en e-mail på service@graef.de



BORTSKAFFELSE AF MASKINEN

Dette produkt må ikke bortskaffes via det almindelige husholdningsaffald. Symbolet på maskinen og i brugervejledningen angiver dette. Materialerne kan genbruges i henhold til deres mærkning. Med genbrugen af materialerne eller andre former for genbrug af brugte maskiner yder du et vigtigt bidrag til beskyttelsen af vores miljø. Spørg kommuneadministrationen efter det pågældende bortskaffelsessted.

2 ÅRS GARANTI

I forbindelse med dette produkt giver vi en 24 måneders producentgaranti fra salgstidspunkter, for mangler der skyldes fremstillings- og materialefejl. Dine juridiske garantikrav i henhold til § 437 forbliver uberørt. Garantien dækker ikke skader der er forårsaget af ukorrekt håndtering eller brug, samt mangler der kun påvirker funktionen eller maskinens værdi en smule. Derudover påtager vi os intet ansvar for skader der skyldes en manglende eller utilstrækkelig afkalkning og pleje. I sådanne tilfælde bortfalder garantien. Derudover er transportskader, så vidt som vi ikke er ansvarlige for dem, udelukket fra ethvert garantikrav. Skader der skyldes en reparation der ikke er udført af os, eller af vores anbefalede serviceværksted, vil garantien være ugyldig. I tilfælde af berettigede reklamationer vil vi efter vores valg reparere den defekte maskine eller udskifte den med et mangelfrit produkt.



Seit 1920

Gebr. Graef GmbH & Co. KG
Donnerfeld 6
59757 Arnsberg

Tel. 0 29 32 / 97 03 - 0
Fax 0 29 32 / 97 03 - 90

Email: info@graef.de
www.graef.de

- DE** Bedienungsanleitung Toaster
- EN** Instruction Manual Toaster
- FR** Notice d'utilisation Grille-pain
- ES** Manual de instrucciones Tostadora
- IT** Istruzioni per l'uso Tostapane
- NL** Bedieningshandleiding Broodrooster
- Рус** Инструкция по эксплуатации
- Укр** Інструкція з експлуатації

GRAEF.

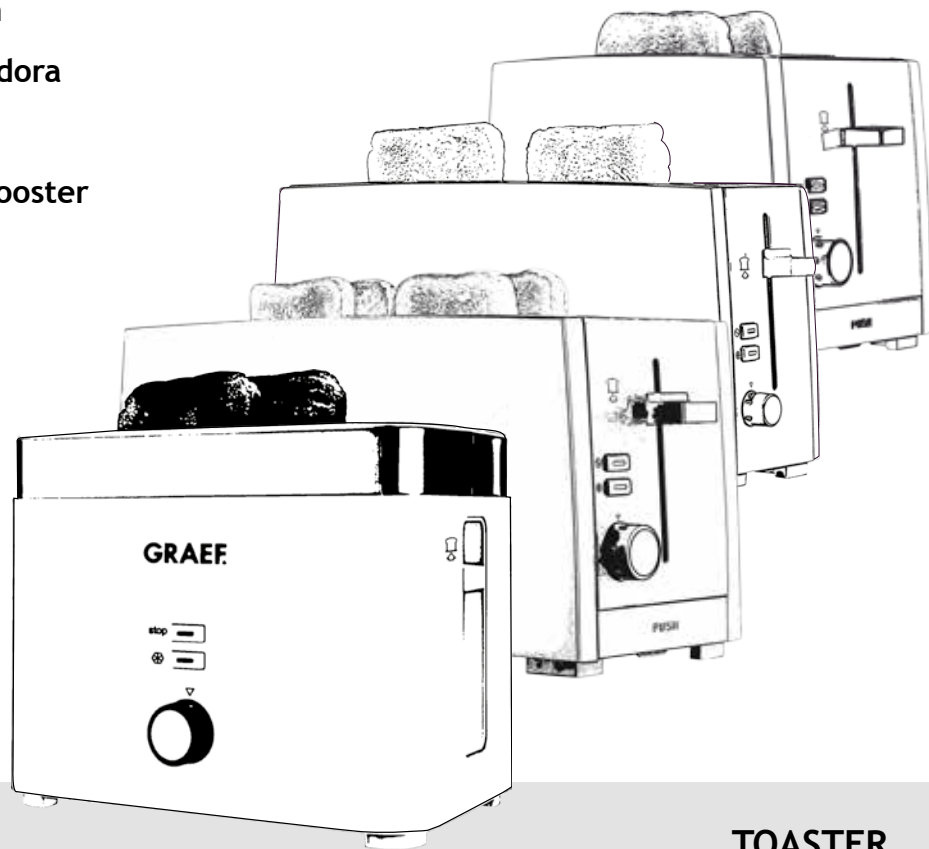

TOASTER

Inhaltsverzeichnis

Sicherheitshinweise	3
Vor dem Erstgebrauch.....	5
Auspacken.....	5
Anforderungen an den Aufstellort.....	5
Toasten	6
Nachhebevorrichtung.....	6
Brotscheibenzentrierung.....	6
Brötchenaufsatz.....	6
Defrost Funktion	6
Stopp Funktion	7
Brötchen aufbacken	7
Reinigung.....	7
Kundendienst	7
Entsorgung	52
Garantie	52

Sicherheitshinweise

Dieses Gerät entspricht den vorgeschriebenen Sicherheitsbestimmungen. Ein unsachgemäßer Gebrauch kann jedoch zu Personen- und Sachschäden führen.

Beachten Sie für einen sicheren Umgang mit dem Gerät die folgenden Sicherheitshinweise:

- Kontrollieren Sie das Gerät vor der Verwendung auf äußere sichtbare Schäden am Gehäuse, dem Anschlusskabel und -stecker. Nehmen Sie ein beschädigtes Gerät nicht in Betrieb.
- Reparaturen dürfen nur von einem Fachmann oder vom Graef-Kundendienst ausgeführt werden. Durch unsachgemäße Reparaturen können erhebliche Gefahren für den Benutzer entstehen. Zudem erlischt der Garantieanspruch.
- Defekte Bauteile dürfen nur gegen Original-Ersatzteile ausgetauscht werden. Nur bei diesen Teilen ist gewährleistet, dass sie die Sicherheitsanforderungen erfüllen werden.
- Dieses Gerät kann von Kindern ab 8 Jahren und darüber benutzt werden sowie von Perso-

nen mit reduzierten physischen, sensorischen oder mentalen Fähigkeiten oder Mangel an Erfahrung und/oder Wissen benutzt werden, wenn sie beaufsichtigt oder bezüglich des sicheren Gebrauchs des Gerätes unterwiesen wurden und die daraus resultierenden Gefahren verstanden haben. Reinigung und Benutzer-Wartung dürfen nicht von Kindern durchgeführt werden, es sei denn Sie werden beaufsichtigt.

- Das Gerät und seine Anschlussleitung sind von Kindern jünger als 8 Jahren fernzuhalten.
- Kinder sollten beaufsichtigt werden, um sicherzustellen, dass sie nicht mit dem Gerät spielen.
- Das Gerät ist nicht dazu bestimmt mit einer externen Zeitschaltuhr oder einer separaten Fernsteuerung verwendet zu werden.
- Dieses Gerät ist dazu bestimmt, im Haushalt und ähnlichen Anwendungen verwendet zu werden, wie beispielsweise: in Mitarbeiterküchen für Läden und Büros; in landwirtschaftlichen Anwesen; von Gästen in Hotels, Motels und anderen Wohneinrichtungen; in

Frühstückspensionen

- Die Zuleitung immer am Anschlussstecker aus der Steckdose ziehen, nicht am Anschlusskabel.
- Benutzen Sie das Gerät nicht, wenn die Anschlussleitung oder der Stecker beschädigt ist.
- Lassen Sie vor der Weiterbenutzung des Gerätes eine neue Anschlussleitung nur durch den Hersteller oder seinem Kundendienst oder einer ähnlich qualifizierten Person ersetzen, um Gefährdungen zu vermeiden
- Öffnen Sie auf keinen Fall das Gehäuse des Gerätes. Werden spannungsführende Anschlüsse berührt und der elektrische und mechanische Aufbau verändert, besteht Stromschlaggefahr. Niemals unter Spannung stehende Teile berühren. Diese können einen elektrischen Schlag verursachen oder sogar zum Tode führen.
- Vergleichen Sie vor dem Anschließen des Gerätes die Anschlussdaten (Spannung und Frequenz) auf dem Typenschild mit denen Ihres Elektonetzes. Diese Daten müssen übereinstimmen, damit keine Schäden am Gerät auftreten.
- Achten Sie darauf, dass das Stromkabel nirgendwo hängen bleibt und zum Fall des Gerätes führen könnte.
- Verpackungsmaterialien dürfen nicht zum Spielen verwendet werden. Es besteht Erstickungsgefahr.
- Die Brotschlitze dürfen nicht abgedeckt werden, es besteht Brandgefahr.
- Brot kann brennen nutzen Sie daher den Toaster nicht in der Nähe oder unter leicht entflammaren Materialien wie z.B. Gardinen.
- Achten Sie darauf, dass die Lift-Taste immer freibeweglich ist, ansonsten kann der Toaster nicht automatisch abschalten, da die Lift-Taste elektromagnetisch festgehalten wird.
- Greifen Sie niemals mit den Fingern in die Brotschlitze.
- Stecken Sie keine Gegenstände aus Metall, Kunststoff oder ähnlichen Materialien in die Brotschlitze.
- Betreiben Sie das Gerät niemals ohne Krümelshublade.

- Benutzen Sie das Gerät nur im aufrechten Zustand, nehmen Sie das Gerät niemals in Betrieb, wenn es auf der Seite oder verkehrt herum liegt.
- Wenn sich das Röstgut verklemmt, ziehen Sie den Netzstecker, lassen Sie das Gerät abkühlen und entnehmen Sie vorsichtig das Röstgut. Achten Sie darauf, dass Sie die Heizelemente nicht berühren.
- Leeren Sie die Krümelschublade regelmäßig.
- Ziehen Sie vor der Reinigung, den Netzstecker.
- Lassen Sie das Gerät vor jeder Reinigung abkühlen.
- Benutzen Sie keine aggressiven oder scheuernden Reinigungsmittel und keine Lösungsmittel.
- Kratzen Sie hartnäckige Verschmutzungen nicht mit harten Gegenständen ab.
- Achten Sie darauf, dass keine Flüssigkeit in das Geräteinnere gelangt.

Vor dem Erstgebrauch

Bei der ersten Inbetriebnahme betreiben Sie

das Gerät 1 - 2 Mal ohne Röstgut auf höchster Stufe, da eine leichte Geruchsentwicklung aufgrund von eventuellen Staubrückständen auf den Heizstäben entstehen kann.

Auspacken

Zum Auspacken des Gerätes gehen Sie wie folgt vor:

- Entnehmen Sie das Gerät aus dem Karton.
- Entfernen Sie alle Verpackungsteile.
- Entfernen Sie eventuelle Aufkleber an dem Gerät (nicht das Typenschild entfernen).

Anforderungen an den Aufstellort

Für einen sicheren und fehlerfreien Betrieb des Gerätes muss der Aufstellort folgende Voraussetzungen erfüllen:

- Das Gerät muss auf einer festen, flachen, waagerechten, rutschfesten und hitzebeständigen Unterlage mit einer ausreichenden Tragkraft aufgestellt werden.
- Wählen Sie den Aufstellort so, dass Kinder nicht an heiße Oberflächen des Gerätes gelangen können.

- Das Gerät ist nicht für den Einbau in einer Wand oder einem Einbauschrank vorgesehen.
- Stellen Sie das Gerät nicht in einer heißen, nassen oder feuchten Umgebung auf.
- Die Steckdose muss leicht zugänglich sein, so dass das Stromkabel notfalls leicht abgezogen werden kann.
- Das Gerät hat eine starke Wärmeabstrahlung nach oben. Stellen Sie das Gerät niemals unter einen Schrank, unter Gardinen oder neben brennbaren Materialien.
- Stellen Sie das Gerät niemals in die Nähe von Papier, Stoff oder ähnlichen Materialien. Das Brot kann brennen.

Toasten

Schließen Sie das Gerät an das Stromnetz an:

- Legen Sie das Röstgut in die Schlitz
- Wählen Sie den gewünschten Bräunungsgrad (1 hell - 6 sehr dunkel)
- Drücken Sie die Lift-Taste nach unten bis diese einrastet.

Nachhebevorrichtung

Die Nachhebevorrichtung erleichtert Ihnen das Herausnehmen des Röstgutes.

Heben Sie die Lift-Taste an und entnehmen Sie das Röstgut.

Brotscheibenzentrierung

Es ist egal, ob Sie große, kleine, dicke oder dünne Brotscheiben toasten möchten, die Brotscheibenzentrierung bringt Ihr Röstgut immer in die richtige Position und sorgt für ein gleichmäßiges Bräunungsergebnis auf beiden Seiten.

Brötchenaufsatz

Der Brötchenaufsatz dient auch als Warmhaltefunktion für Ihr frisch getoastetes Brot. Legen Sie einfach das Röstgut auf den Brötchenaufsatz.

Defrost Funktion

Diese Funktion dient zum Auftauen des gefrorenen Brotes.

- Wählen Sie den gewünschten Bräunungsgrad.
- Legen Sie das gefrorene Röstgut in die Brot-

schlitze.

- Drücken Sie die Lift-Taste nach unten bis diese einrastet.
- Anschließend drücken Sie die * Taste.

Stopp Funktion

- Drücken Sie die Stopp-Taste.
- Der Röstvorgang wird unterbrochen.

Brötchen aufbacken

Um Brötchen aufzubacken, gehen Sie wie folgt vor:

- Setzen Sie den Brötchenaufsatz auf das Gerät.
- Legen Sie die Brötchen auf den Brötchenaufsatz.
- Stellen Sie den Bräungsgradregler zwischen Stufe 2 und 3.
- Drücken Sie die Lift-Taste nach unten bis diese einrastet.
- Wenn die Lift-Taste wieder oben ist, wenden Sie einmal das Brötchen und wiederholen Sie den Vorgang.

Der Brötchenaufsatz wird beim Toasten heiß, nicht anfassen. Fassen Sie den Brötchenaufsatz nur am Haltegriff an.

Reinigung

- Reinigen Sie die Außenflächen des Gerätes mit einem weichen, angefeuchteten Tuch. Bei starker Verschmutzung kann ein mildes Reinigungsmittel verwendet werden.
- Herabgefallene Krümel sammeln sich in der Krümelschublade.
- Drücken Sie die „Push“-Taste.
- Entnehmen Sie die Krümelschublade und entfernen Sie die Krümel.
- Setzen Sie die Krümelschublade wieder ein.

Kundendienst

Sollte es vorkommen, dass Ihr Graef-Gerät einen Schaden hat, wenden Sie sich bitte an Ihren Fachhändler oder an den Graef-Kundendienst.

DE

EN

FR

ES

IT

NL

Рус

Українська

Table of content

Safety instructions.....	9
Before the first use	11
Unpacking	11
Requirements for the installation location ...	11
Making toast	11
Extra-lift	11
Bread slice centring	12
Attachment for buns	12
Defrost feature	12
Stop feature	12
Bun warm-up feature.....	12
Cleaning	12
Customer service department	13
Disposal.....	13
Warranty	13

Safety instructions

This unit complies with the statutory safety regulations. Improper use can, however, lead to personal injury and property damage.

To handle the unit safely, follow the instructions below:

- Check the unit for external, visible damage to the housing, the connector cable and the plug before using it. Do not put a damaged unit into operation.
- To prevent hazards, if the machine's connection cable is damaged, solely the manufacturer or its customer service department or a similarly qualified person is permitted to replace it.
- Repairs are only allowed to be performed by a specialist or by the Graef customer service department. Improper repairs can lead to extreme hazards for the user. Furthermore, the right to warranty claim expires.
- Defective components must be replaced solely with genuine spare parts. Fulfilment of the safety regulations is only guaranteed if these parts are used.

- This appliance can be used by children aged from 8 years and above and persons with reduced physical, sensory or mental capabilities or lack of experience and knowledge if they have been given supervision or instruction concerning use of the appliance in a safe way and understand the hazards involved. Cleaning and user maintenance shall not be made by children unless they are older than 8 and supervised.
- Children shall not play with the appliance.
- Keep the appliance and its cord out of the reach of children less than 8 years.
- The unit is not intended to be used with an external timer or a separate remote-control system.
- This unit is intended to be used in household and similar applications such as: staff kitchen areas in shops, offices and other working environments; farm houses; by clients in hotels, motels and other residential type environments; bed and breakfast type environments.
- If the supply cord is damaged, it must be replaced by the manufacturer, its service or

DE

EN

FR

ES

IT

NL

Рус

Укра

similarly qualified persons in order to avoid a hazard.

- Do not use the unit if the connection cable or plug is damaged.
- To prevent hazards, before continuing to use the unit have a new connection cable installed solely by the manufacturer or its customer service department or a similarly qualified person
- Never open the unit housing under any circumstances. If live connections are touched and the electrical or mechanical structure changes, there is a danger of electric shock.
- Never touch any parts that are conducting electricity. They can cause an electric shock or even lead to death.
- Always pull the power supply line from the electric socket with the connection plug, not on the connection cable.
- Make sure the mains cable does not get caught anywhere, which could lead to the unit falling down.
- Do not use the packing material as a toy. Danger of suffocation.
- Never operate the unit without the crumb tray.
- Use the unit only when it is standing upright; never put the unit into operation if it is lying on its side or upside down.
- If the toasted goods get jammed, pull the power plug, let the unit cool off and carefully remove the toasted goods. Make sure you do not touch the heating elements.
- The unit emits a great amount of heat towards the top.
- The bread may burn, therefore do not use the toaster near or below combustible material, such as curtains.
- Periodically empty the crumb tray.
- Before cleaning, pull the power cord from the electric socket.
- Let the unit cool off before cleaning.
- Do not use any aggressive or abrasive cleaning agents and do not use any solvents.
- Do not scratch off stubborn soiling with hard objects.
- Make sure that no liquid gets into the interior

of the unit.

Before the first use

When using for the first time, operate the unit 1 - 2 times at the middle level without any toast as it is possible that a slight odour will develop due to possible dust remnants on the heating spirals.

Unpacking

To unpack the unit, proceed as below:

- Take the unit out of the carton.
- Remove all pieces of the packing.
- Remove any possibly extant labels on the unit (do not remove the rating plate).

Requirements for the installation location

For safe and flawless operation of the unit, the place of location must meet these prerequisites:

- The unit must be set up on a firm, flat, level, non-slip and heat resistant base that has sufficient load bearing capacity.
- Select the place of location so that children cannot reach the hot surfaces of the unit.

- The unit is not intended for installation in a wall or a built-in cupboard.
- Do not set up the unit in a hot, wet or moist environment.
- The electric socket must be readily accessible so that the power cord can be easily unplugged.
- The unit emits a great amount of heat towards the top. Never place the unit on a cupboard, under curtains or next to combustible materials.
- Never place the unit near paper, fabric or similar materials. The bread can burn.

Making toast

Connect the unit to the mains supply:

- Put the toasting goods into the slot.
- Select the desired degree of browning (1 light - 6 very dark)
- Press the lift button down until it latches.

Extra-lift

The extra-lift eases removing the toasted goods.

Lift the lift button and take out the toasted

DE

EN

FR

ES

IT

NL

Рус

Укра

goods.

Bread slice centring

It does not matter if you want to toast large or small slices of bread, or thick or thin ones, the bread slice centring device always positions your toasted goods at the right place and ensures uniform browning on both sides.

Attachment for buns

The attachment for buns can also be used as a warmer for your freshly toasted bread. Simply place the toasted goods on the bun attachment.

Defrost feature

It is not necessary to adjust the control knob as the defrost time is preset

- Put the frozen toasting goods into the slot.
- Press the lift button down until it latches.
- Press the * button.

Stop feature

- Press the stop button.
- The toasting process is interrupted.

Bun warm-up feature

To warm up buns, proceed as below:

- Place the bun attachment on the unit.
- Place the buns on the bun attachment.
- Set the browning degree control to between steps 2 and 3.
- Press the lift button down until it latches.
- When the lift button returns to the top, turn the buns over once and repeat the process.

Caution

The attachment for buns is hot during toasting; do not touch it.

Cleaning

- Clean the exterior of the unit with a soft, moist cloth. If heavily soiled, a mild detergent can be used.
- Crumbs that have fallen down collect in the crumb tray.
- Press the “Push” button.
- Remove the crumb tray and empty the crumbs.
- Replace the crumb tray.

Customer service department

If your Graef unit has a defect, please contact your dealer or the Graef customer service department.



Disposal

At the end of its service life, this product must not be disposed through normal domestic waste; rather it must be disposed at a collection point for recycling electronic domestic refuse. The symbol on the product and in the operating instructions points this out. The materials can be recycled in accordance with their markings. By recycling, making use of the materials or other forms of recycling old units you are making an important contribution to protecting our environment. Please ask your municipal administration about the responsible disposal sites.

Warranty

2 year warranty

Starting with the date of purchase, we assume a 24 month manufacturer's warranty for

defects that are attributable to manufacturing and material defects. Your legal warranty rights in accordance with § 439 ff. German Civil Code-E remain unaffected by this clause. Not included in the warranty are damages that have arisen due to improper handling and use as well as defects which have only a slight influence on the functioning or value of the unit. Furthermore, shipping damages, unless our responsibility, are excluded from warranty rights. Warranty claims are excluded for damages that arise due to repairs we or our representatives have not performed. In case of a justified complaint, we will repair or replace the defective product with a flawless product as we choose.

DE

EN

FR

ES

IT

NL

Рус

Укра

Table des matières

Consignes de sécurité	15
Avant la première utilisation.....	16
Déballage.....	16
Lieu d'installation	16
Griller du pain.....	17
Dispositif de soulèvement supplémentaire ...	17
Centrage des tranches de pain	17
Support pour petits pains.....	17
Fonction de décongélation	18
Fonction d'interruption	18
Fonction de réchauffage de petits pains	18
Le nettoyage.....	18
Service après-vente	18
Mise au rebut	18
Garantie	19

Consignes de sécurité

Pour une utilisation sûre de l'appareil, veuillez respecter les consignes de sécurité suivantes :

- Avant l'utilisation, vérifiez si l'appareil ne présente pas de dommages apparents sur le boîtier, le câble d'alimentation et la fiche. Ne mettez pas l'appareil en marche s'il est endommagé.
- Les réparations peuvent uniquement être effectuées par un technicien ou par le service après-vente Graef. Les réparations non conformes peuvent entraîner des risques graves pour l'utilisateur. Elles entraînent également l'annulation de la garantie.
- Les pièces défectueuses peuvent uniquement être remplacées par des pièces de rechange originales. Seules les pièces de rechange originales garantissent le respect des normes de sécurité.
- Cet appareil ne peut être utilisé par des personnes (y compris des enfants) aux capacités physiques, sensorielles ou mentales réduites ou manquant de l'expérience et/ou du savoir nécessaire, à moins qu'elles ne soient surveillées par une personne responsable de leur sécurité ou qu'elles n'aient obtenu les instructions pour l'utilisation de l'appareil.
- Les enfants doivent être surveillés afin de garantir qu'ils ne jouent pas avec l'appareil.
- Les fentes pour le pain ne peuvent en aucun cas être recouvertes, risque d'incendie.
- Veillez à ce que la touche lift ne soit pas bloquée sans quoi le grille-pain ne peut s'éteindre automatiquement car la touche lift est retenue électromagnétiquement.
- Ne mettez jamais vos doigts dans les fentes à pain.
- Ne mettez pas d'objets en métal, en plastique ou dans d'autres matériaux semblables dans les fentes à pain.
- Pour couper l'alimentation électrique de l'appareil, toujours tirer sur fiche et non sur le câble.
- Ne portez pas l'appareil en le tenant pas le câble.
- N'utilisez jamais l'appareil sans le tiroir à miettes.

DE

EN

FR

ES

IT

NL

Рус

Українська

- Utilisez uniquement l'appareil à la verticale, ne le mettez jamais en marche lorsqu'il est couché ou à l'envers.
- L'appareil ne peut être utilisé avec une minuterie externe ou un système de commande à distance.
- Le matériel d'emballage ne peut être utilisé pour jouer. Danger d'asphyxie.
- Respectez les consignes relatives au lieu d'installation et au raccordement électrique de l'appareil afin d'éviter tout dommage corporel et matériel.
- Si une tranche de pain se coince, retirez la fiche de courant, laissez l'appareil refroidir et sortez prudemment la tranche de pain. Veillez à ne pas toucher les résistances.
- L'appareil dégage une forte chaleur vers le haut.
- Videz régulièrement le tiroir à miettes.
- Avant de nettoyer l'appareil, éteignez-le et retirez la fiche de la prise.
- Laissez refroidir l'appareil avant de le nettoyer.

- N'utilisez pas de produits nettoyants agressifs ou abrasifs ni de solvants.
- Ne grattez pas les saletés tenaces avec des objets durs.
- Veillez à ce qu'aucun liquide ne pénètre à l'intérieur de l'appareil.

Avant la première utilisation

Lors de la première mise en service, mettez l'appareil en marche 1 - 2 fois à vide au niveau le plus élevé car une légère odeur peut se développer en raison des éventuels restes de poussière sur les résistances.

Déballage

Procédez comme suit pour déballer l'appareil :

- Sortez l'appareil du carton.
- Retirez toutes les parties de l'emballage.
- Retirez les éventuels autocollants sur l'appareil (ne pas retirer la plaque signalétique).

Lieu d'installation

Pour une utilisation sûre et sans dérangements de l'appareil, le lieu d'installation doit répondre aux conditions suivantes :

- L'appareil doit être installé sur une surface solide, plate, horizontale, antidérapante et résistant à la chaleur et avec une force portante suffisante.
- Choisissez le lieu d'installation de manière à ce que les enfants ne puissent accéder aux surfaces chaudes de l'appareil.
- L'appareil ne convient pas pour un montage mural ou dans une armoire encastrée.
- N'installez pas l'appareil dans un environnement chaud, mouillé ou humide.
- La prise doit être facilement accessible de manière à ce que le câble électrique puisse être facilement retiré en cas d'urgence.
- L'appareil dégage une forte chaleur vers le haut. Ne placez jamais l'appareil sous une armoire, sous des rideaux ou à proximité de matériaux inflammables.
- N'installez jamais l'appareil à proximité de papier, de tissu ou d'autres matières semblables. Le pain peut brûler.

Griller du pain

Raccordez l'appareil au courant:

- Placez le pain dans les fentes.
- Sélectionnez le degré de grillage souhaité (1 clair - 6 très foncé)
- Poussez la touche lift vers le bas, jusqu'à ce que vous entendiez un clic.

Dispositif de soulèvement supplémentaire

Le dispositif de soulèvement supplémentaire vous permet de sortir plus facilement le pain de l'appareil.

Poussez la touche lift vers le haut et sortez le pain de l'appareil.

Centrage des tranches de pain

Que vous souhaitiez griller de petites ou de grandes tranches de pain, qu'elles soient fines ou épaisses, le dispositif de centrage du pain place toujours votre pain dans la bonne position et assure un grillage uniforme des deux côtés.

Support pour petits pains

Le support à petits pains sert également à maintenir votre pain fraîchement grillé au chaud. Posez simplement le pain sur le support à petits pains.

Fonction de décongélation

Cette fonction sert à décongeler du pain congelé.

Pas besoin d'utiliser le bouton de réglage, car le temps de décongélation est préréglé.

- Ensuite, poussez la touche lift vers le bas, jusqu'à ce que vous entendiez un clic.
- Placez le pain congelé dans les fentes.
- Poussez sur la touche *.

Fonction d'interruption

- Poussez sur la touche d'interruption.
- Le grillage est interrompu.

Fonction de réchauffage de petits pains

Pour réchauffer des petits pains, procédez comme suit :

- Placez le support à petits pains sur l'appareil.
- Posez les petits pains sur le support à petits pains.
- Positionnez le réglage du degré de grillage entre le niveau 2 et 3.
- Poussez la touche lift vers le bas, jusqu'à ce

que vous entendiez un clic.

- Lorsque la touche lift est remontée, retourner les petits pains et répétez l'opération.

Le support à petits pains chauffe durant le grillage, ne le touchez pas.

Le nettoyage

- Nettoyez les surfaces extérieures de l'appareil à l'aide d'un chiffon doux et humide. En cas de forte salissure, vous pouvez utiliser un nettoyant doux.
- Les miettes s'accumulent dans le tiroir à miettes.
- Poussez sur la touche «push».
- Sortez le tiroir à miettes et retirez les miettes.
- Remplacez le tiroir à miettes.

Service après-vente

Si votre appareil Graef présente un dommage, veuillez vous adresser à votre revendeur ou au service après-vente Graef.



Mise au rebut

En fin de vie, ce produit ne doit pas être jeté

avec les ordures ménagères. Ceci est indiqué par le symbole sur le produit et le mode d'emploi. Les matériaux sont recyclables en fonction de leur marquage. Avec la réutilisation, la valorisation des matériaux ou d'autres formes de recyclage des appareils usagés, vous apportez une contribution importante à la protection de l'environnement. Renseignez auprès de l'administration de votre commune au sujet des centres responsables du traitement des déchets.

Garantie

Garantie 2 ans

Pendant 24 mois à partir de la date d'achat, nous prenons en charge sous garantie fabricant les défauts ayant pour origine des problèmes de fabrication ou de matériau. Votre garantie légale selon les articles 439 et suivants du code civil allemand (BGB-E) n'est pas affectée par cette mesure. Les dommages causés par une manipulation ou un emploi non conforme, ainsi que les défauts qui affectent de façon bénigne les fonctions ou la valeur de l'appareil, ne sont pas pris en charge par la garantie. De plus,

nous déclinons toute responsabilité pour les dommages causés par l'absence ou le manque de détartrage et d'entretien. Dans ce cas, la garantie sera également annulée. Les dommages liés au transport, tant que nous n'en sommes pas responsables, sont également exclus de la garantie. Les dommages causés par une réparation non effectuée par nous ou par un de nos représentants légaux sont exclus de la garantie. En cas de réclamation justifiée et selon notre décision, nous réparerons le produit défectueux ou l'échangerons contre un produit sans défauts.

DE

EN

FR

ES

IT

NL

Рус

Українська

El índice

Instrucciones de seguridad	21
Antes de la primera utilización	22
Desembalaje	22
Requisitos en el lugar de colocación	23
Tostar	23
Dispositivo de elevación	23
Centrado de rebanada	23
Accesorio para panecillos.....	23
Función Defrost	24
Función Stop (parada).....	24
Cocción de panecillos	24
La limpieza.....	24
Atención al cliente	24
Desecho del producto	24
Garantía	25

Instrucciones de seguridad

Respete las siguientes instrucciones de seguridad para manipular el dispositivo con seguridad.

- Compruebe antes de la utilización si el dispositivo presenta daños exteriores visibles en la carcasa, el cable de alimentación y el enchufe. No ponga en funcionamiento el dispositivo si está dañado.
- Las reparaciones sólo pueden ser realizadas por un especialista o por el servicio de atención al cliente de Graef. Por reparaciones inadecuadas pueden surgir peligros considerables para el usuario. Además, expira la garantía en ese caso.
- Los componentes defectuosos sólo pueden ser sustituidos por repuestos originales. Sólo en estas piezas queda garantizado que se cumplan los requisitos de seguridad.
- Este dispositivo no está destinado a ser utilizado por personas (incluidos niños) con capacidades físicas, sensoriales o mentales limitadas o falta de experiencia y/o falta de conocimiento, salvo que estén supervisadas

por una persona responsable de su seguridad o reciban de ella instrucciones acerca de cómo utilizar el dispositivo.

- Los niños deben ser supervisados para garantizar que no jueguen con el dispositivo.
- Las ranuras para el pan no deben estar tapadas, existe peligro de incendio. El pan puede arder.
- Preste atención a que el botón de expulsión siempre pueda moverse libremente; de lo contrario, la tostadora podría no desconectarse automáticamente, ya que el botón de expulsión se mantiene fijo electromagnéticamente.
- No introduzca nunca los dedos por las ranuras para el pan.
- No introduzca nunca objetos de metal, plástico ni materiales similares en las ranuras para el pan.
- Desenchufe el dispositivo tirando del enchufe, no del cable de alimentación.
- No transporte el dispositivo por el cable de alimentación.
- No haga funcionar nunca el dispositivo sin

DE

EN

FR

ES

IT

NL

Рус

Українська

bandeja recogemigas.

- Utilice el dispositivo sólo en posición vertical, nunca ponga el dispositivo en funcionamiento si está de lado o colocado en posición invertida.
- El dispositivo no está destinado a ser utilizado con un temporizador externo ni un mando a distancia aparte.
- Los materiales de embalaje no deben ser utilizados como juguete. Existe peligro de asfixia.
- Respete las indicaciones acerca de los requisitos del lugar de colocación así como la conexión eléctrica del dispositivo, para evitar daños personales y materiales.
- Si se atasca el pan tostado, desenchufe, deje enfriarse el dispositivo y retire cuidadosamente el pan tostado. Tenga cuidado de no tocar los elementos calefactores.
- El dispositivo despide un calor intenso hacia arriba.
- Vacíe regularmente la bandeja recogemigas.
- Apague el dispositivo antes de la limpieza y quite el enchufe de la toma de corriente.

- Antes de limpiarlo, deje que el dispositivo se enfríe.
- No utilice productos de limpieza agresivos o abrasivos ni disolventes.
- No raspe la suciedad persistente con objetos duros.
- Preste atención a que no se introduzca ningún líquido en el interior del dispositivo.

Antes de la primera utilización

En la primera puesta en funcionamiento, debe hacer funcionar el dispositivo 1 - 2 veces sin material a tostar, al nivel máximo, ya que puede despedir un leve olor debido a los restos de polvo que pudieran encontrarse en las varillas calefactoras.

Desembalaje

Para desembalar el dispositivo, proceda como sigue:

- Extraiga del embalaje el dispositivo.
- Retire todos los accesorios de embalaje.
- Retire, en su caso, adhesivos de la tostadora (no retire la placa de características de tipo).

Requisitos en el lugar de colocación

Para un funcionamiento seguro y exento de fallos del dispositivo, el lugar de colocación debe cumplir las siguientes condiciones:

- El dispositivo debe estar colocado sobre una base sólida, llana, horizontal, antideslizante y resistente al calor, con suficiente carga máxima.
- Elija el lugar de colocación de forma que los niños no puedan acceder a las superficies calientes del dispositivo.
- El dispositivo no está previsto para la integración en una pared o un armario empotrado.
- No coloque el dispositivo en un entorno caliente, mojado o húmedo.
- La toma de corriente debe ser fácilmente accesible de forma que el cable eléctrico se pueda desenchufar fácilmente en caso necesario.
- El dispositivo despidе un calor intenso hacia arriba. No coloque nunca el dispositivo bajo un armario, bajo cortinas o cerca de materiales inflamables.

No coloque nunca el dispositivo cerca de papel

o materiales similares. El pan puede arder.

Tostar

Conecte el dispositivo a la red eléctrica.

- Coloque el pan a tostar en las ranuras.
- Elija el grado de tueste deseado (1 ligeramente tostado - 6 muy tostado)
- Pulse el botón de expulsión hacia abajo hasta que se quede encajado.

Dispositivo de elevación

El dispositivo de elevación le facilita sacar el pan tostado. Levante el botón de expulsión y retire el pan tostado.

Centrado de rebanada

Da igual que desee tostar rebanadas grandes, pequeñas, gruesas o delgadas: el centrado de rebanada coloca el pan en la posición adecuada y procura un tostado uniforme por ambos lados.

Accesorio para panecillos

El accesorio para panecillos sirve también para mantener el calor de su pan recién tostado. Sólo tiene que colocar el pan tostado en el accesorio para panecillos.

DE

EN

FR

ES

IT

NL

Рус

Українська

Función Defrost

- Coloque el pan congelado en las ranuras.
- A continuación, pulse ebotón de expulsión hacia abjo hata que se quede encajado.
- Pulse el botón * .

Función Stop (parada)

- Pulse el botón Stop.
- El proceso de tueste quedará interrumpido.

Cocción de panecillos

Para cocer panecillos, proceda como sigue:

Coloque el accesorio para panecillos en el dispositivo.

Coloque los panecillos en el accesorio para panecillos.

- Ponga el regulador del grado de tueste entre los niveles 2 y 3.
- Pulse el botón de expulsión hacia abajo hasta que se quede encajado.
- Cuando el botón de expulsión vuelva a estar en la posición superior, dele la vuelta a los panecillos y repita el proceso.

El accesorio para panecillos se calienta duran-

te el tueste, no lo agarre con las manos. Agarre el accesorio para panecillos sólo por el asa.

La limpieza

- Limpie las superficies exteriores del dispositivo con un paño suave y húmedo. En caso de suciedad persistente se puede utilizar un producto de limpieza suave.
- Las migas que hayan caído se recogen en la bandeja recogemigas.
- Pulse el botón „Push“.
- Saque la bandeja recogemigas y retire las migas.
- Vuelva a introducir la bandeja recogemigas.

Atención al cliente

Si su dispositivo Graef tuviera un daño, le rogamos se dirija a su tienda especializada o al servicio de atención al cliente de Graef.



— Desecho del producto

Al terminar su vida útil, este producto no puede desecharse junto con la basura doméstica. Así lo advierte el símbolo impreso en el producto y en el manual de instrucciones. Los materiales

son reutilizables según su etiquetado. Con la reutilización, el reciclaje u otro tipo de aprovechamiento de los aparatos usados, se contribuye a proteger el medio ambiente. Diríjase a las autoridades de su municipio para obtener información sobre los puntos de recogida más cercanos.

Garantía

2 años de garantía

Para este producto, el fabricante ofrece una garantía de 24 meses a partir de la fecha de compra para desperfectos, materiales defectuosos o defectos de fabricación. Los derechos de garantía se rigen por los arts. 439 y ss. del Código Civil alemán. Esta norma no afecta a los proyectos de ley del Código Civil alemán. La garantía no incluye los daños causados por el uso o puesta en funcionamiento del producto inadecuados, ni los desperfectos que solo afectan de forma mínima a la función o al valor del aparato. El fabricante no se hace responsable de los daños ocasionados por no descalcificar el aparato periódicamente o de forma insuficiente ni por la falta de cuidados. En este

caso, la garantía se considera extinguida. La garantía no incluye los daños causados durante el transporte, ya que no nos responsabilizamos de este. Se excluye el derecho de garantía sobre los daños causados por una reparación ajena a nuestra empresa o nuestros representantes. En caso de reclamaciones válidas repararemos el producto defectuoso o lo cambiaremos por otro nuevo según convenga.

DE

EN

FR

ES

IT

NL

Рус

Україна

Indice

Avvertenze di sicurezza fondamentali.....	27
Prima del primo impiego	28
Disimballaggio	28
Requisiti sul luogo di collocazione	29
Tostatura	29
Dispositivo post-sollevatore	29
Centraggio delle fette di pane	29
Appoggio per panini	30
Funzione Defrost	30
Funzione Stop	30
Cottura panini	30
Pulizia	30
Servizio di assistenza	30
Smaltimento	31
2 anni di garanzia	31

Avvertenze di sicurezza fondamentali

Per garantire un impiego sicuro dell'apparecchio si raccomanda di osservare le seguenti informazioni di sicurezza:

- Prima dell'utilizzo, controllare l'apparecchio sulla presenza di eventuali danni visibili esternamente sull'alloggiamento, il cavo d'alimentazione e la spina. Non mettere mai in funzione un apparecchio danneggiato.
- Le riparazioni possono essere eseguite esclusivamente da parte di un tecnico specializzato del servizio assistenza Graef. In seguito a riparazioni effettuate in modo non appropriato, possono persistere degli imminenti pericoli per l'utente. Inoltre, in questo caso verrà declinata ogni richiesta di garanzia.
- I componenti difettosi possono essere sostituiti esclusivamente utilizzando pezzi di ricambio originali. Solo con questi componenti è possibile garantire un completo adempimento ai requisiti di sicurezza.
- Questo apparecchio non è progettato per essere utilizzato da parte di persone (bambini inclusi) con capacità fisiche, sensoriali e

mentali ridotte o non in possesso di sufficienti esperienze e/o conoscenze, a meno che non lavorino sotto stretta vigilanza di una persona competente per la loro sicurezza o a condizione che abbiano svolto un addestramento per utilizzare l'apparecchio.

- I bambini devono comunque essere sorvegliati, per evitare che giochino con l'apparecchio.
- Non è consentito coprire le prese d'aria, persiste un imminente pericolo d'incendio. Il pane può incendiarsi.
- Accertarsi che il tasto Lift sia sempre liberamente mobile, altrimenti il tostapane non può spegnersi automaticamente, poiché il tasto Lift viene mantenuto elettromagneticamente.
- Via le dita dalle fessure del pane.
- Non inserire alcuni oggetti di metallo, materiale sintetico simili nelle fessure del pane.
- Staccare il cavo d'alimentazione sempre dalla presa di corrente afferrandolo dalla spina e non tirando il cavo stesso.
- Non trasportare l'apparecchio dal cavo d'a-

DE

EN

FR

ES

IT

NL

Рус

Українська

limentazione.

- Non utilizzare ma l'apparecchio senza il cassetto delle briciole.
- Utilizzare l'apparecchio solo in stato montato, non mettere mai in funzione l'apparecchio in posizione distesa o ribaltata.
- L'apparecchio non è stabilito per essere utilizzato in combinazione con un temporizzatore esterno o un telecomando separato.
- Non utilizzare i materiali d'imballaggio per giocarci. Pericolo di soffocamento.
- Osservare le informazioni relative ai requisiti sul luogo di collocazione nonché il collegamento elettrico dell'apparecchio, per evitare danni a persone e materiali.
- Qualora il prodotto dovesse essersi incastrato, staccare la spina dalla presa di corrente, lasciare raffreddare l'apparecchio e prelevare con cautela il prodotto. Accertarsi che gli elementi riscaldanti non vengano in contatto tra di loro.
- L'apparecchio presenta una forte erogazione di calore verso l'alto.
- Svuotare periodicamente il cassetto delle

briciole.

- Prima della pulizia, spegnere l'apparecchio e staccare la spina dalla presa di corrente.
- Lasciare raffreddare l'apparecchio prima di ogni pulizia.
- Non utilizzare dei detergenti aggressivi o abrasivi né solventi.
- Non cercare di raschiare via la sporcizia ostinata con degli oggetti duri.
- Accertarsi che all'interno dell'apparecchio non penetrino dei liquidi.

Prima del primo impiego

Alla prima messa in funzione utilizzare l'apparecchio 1 - 2 volte alla potenza massima senza prodotto, poiché può formarsi un lieve odore dovuto ad eventuali residui di polvere sulle barre riscaldanti.

Disimballaggio

Per disimballare l'apparecchio, procedere nel modo seguente:

- Prelevare l'apparecchio dal cartone.
- Rimuovere tutti i componenti d'imballaggio.
- Eliminare eventuali adesivi dal tostapane

(ma non la targhetta d'identificazione).

Requisiti sul luogo di collocazione

Al fine di garantire un funzionamento sicuro e privo di complicazioni dell'apparecchio è necessario che il luogo di collocazione soddisfi i requisiti seguenti:

- L'apparecchio deve essere collocato su un piano solido, livellato, orizzontale e non scivolante e resistente al calore che presenti una sufficiente portata.
- Scegliere un luogo di collocazione non accessibile ai bambini, in particolare per evitare che possano toccare le superfici calde dell'apparecchio.
- L'apparecchio non è stabilito per l'incasso in una parete o armadio.
- Non collocare l'apparecchio in un ambiente molto caldo, bagnato o umido.
- La presa di corrente deve essere facilmente accessibile, per staccare immediatamente il cavo d'alimentazione in situazioni di emergenza.
- L'apparecchio presenta una forte erogazio-

ne di calore verso l'alto. Non collocare mai l'apparecchio sotto un armadio, tendaggi o materiali infiammabili.

- Non collocare ma l'apparecchio in prossimità di carta, tessuti o altri materiali. Il pane può incendiarsi.

Tostatura

Collegare l'apparecchio alla rete elettrica:

- Introdurre il prodotto nelle fessure.
- Scegliere il grado di imbrunimento desiderato (1 chiaro - 6 molto scuro)
- Premere verso il basso il tasto Lift fino allo scatto in posizione.

Dispositivo post-sollevatore

Il dispositivo post-sollevatore facilita il prelevamento del prodotto.

Sollevare il tasto Lift e prelevare quindi il prodotto.

Centraggio delle fette di pane

Non importa che vogliate tostare fette di pane grandi, piccole, grosse o sottili, il centraggio delle fette di pane porta il prodotto sempre nella posizione giusta e garantisce un risultato

DE

EN

FR

ES

IT

NL

Рус

Українська

di imbrunimento omogeneo in ambedue i lati.

Appoggio per panini

L'appoggio per i panini è stabilito anche come funzione scaldavivande, ma anche per il pane appena tostato. Appoggiare semplicemente il prodotto sull'appoggio per i panini.

Funzione Defrost

- Introdurre il prodotto congelato nella fessura del pane.
- Premere successivamente verso il basso il tasto Lift fino allo scatto in posizione.
- Premere il tasto *.

Funzione Stop

- Premere il tasto Stop.
- Il ciclo di tostatura viene interrotto.

Cottura panini

Per cuocere i panini, procedere nel modo seguente:

- Applicare l'appoggio dei panini sull'apparecchio.
- Collocare i panini sull'appoggio.
- Portare il regolatore del grado di imbruni-

mento tra la posizione 2 e 3.

- Premere verso il basso il tasto Lift fino allo scatto in posizione.
- Quando il tasto Lift è nuovamente risalito, rivoltare una volta il panino e ripetere il procedimento.

Pulizia

- Pulire la superficie esterna dell'apparecchio con un panno morbido inumidito. In caso di sporcizia più ostinata si può utilizzare del detersivo delicato.
- Le varie briciole si raccolgono nell'apposito cassetto.
- Premere il tasto „Push“.
- Rimuovere il cassetto delle briciole e svuotarlo.
- Inserire di nuovo il cassetto delle briciole.

Servizio di assistenza

Qualora un apparecchio Graef dovesse presentare un eventuale danno, vogliate rivolgervi al vostro commerciante di fiducia o al servizio assistenza Graef.

Smaltimento

Al termine del suo ciclo di vita, il presente prodotto non deve essere smaltito tra i rifiuti domestici normali, ma deve essere consegnato presso un idoneo punto di raccolta di riciclaggio di rifiuti elettronici. Ciò viene indicato dal simbolo riportato sul prodotto e nelle istruzioni d'uso. I materiali sono riciclabili secondo il loro contrassegno. Con il recupero, l'adeguata raccolta differenziata o altre forme di riciclaggio di vecchi apparecchi, date un importante contributo alla tutela ambientale. Per maggiori informazioni sui punti di raccolta di pertinenza, rivolgersi presso la propria amministrazione comunale.

2 anni di garanzia

La Gebr. Graef GmbH & Co. KG estende il periodo di garanzia del produttore a 24 mesi dalla data di acquisto. La garanzia copre difetti risultanti da difetti di montaggio e costruzione. I diritti di garanzia legale secondo il §439 ff. BGB-E non sono pregiudicati da questa garanzia. La garanzia non comprende danni derivanti da manutenzione o uso improprio, come anche

danni che non compromettono la sostanza delle funzioni o del valore della macchina. Inoltre i danni di trasporto, qualora non siano imputabili a noi, sono esclusi dalla garanzia. I danni causati da una riparazione non eseguita da noi o da uno dei nostri rappresentanti autorizzati non sono coperti dalla garanzia. In caso di difetti coperti dalla presente garanzia, ci impegniamo a riparare o sostituire, a nostra discrezione, la merce difettosa con un prodotto funzionante.

DE

EN

FR

ES

IT

NL

Рус

Укр

Inhoudsopgave

Veiligheidsinstructies.....	33
Voor het eerste gebruik.....	34
Uitpakken	34
Eisen aan de plaatsingslocatie	35
Broodroosteren.....	35
Broodlift.....	35
Broodplakcentrering.....	35
Opzetelement voor broodjes.....	36
Defrost-functie	36
Stop-functie	36
Broodjes opbakken	36
Reiniging.....	36
Klantenservice.....	37
Opruimen	37
Garantie	37

Veiligheidsinstructies

Let in het belang van een veilige omgang met het apparaat op de volgende veiligheidsinstructies:

- Controleer het apparaat voordat u het in gebruik neemt ten aanzien van van buitenaf zichtbare schade aan de behuizing, de aansluitkabel en de stekker. Neem een beschadigd apparaat niet in gebruik.
- Reparaties mogen uitsluitend door een vakman of door de klantenservice van Graef worden uitgevoerd. Door niet-oordeelkundige reparaties kunnen er aanzienlijke gevaren voor de gebruiker ontstaan. Bovendien vervalt de garantie.
- Defecte componenten mogen uitsluitend door originele reserveonderdelen worden vervangen. Alleen bij deze onderdelen is gegarandeerd, dat ze aan veiligheidseisen zullen voldoen.
- Dit apparaat is niet bestemd om door personen (met inbegrip van kinderen) met beperkte fysieke, sensorische of psychische vaardigheden of bij gebrek aan ervaring en/of gebrek aan kennis te worden gebruikt, tenzij ze door een voor hun veiligheid bevoegde persoon in de gaten worden gehouden of ze van deze persoon instructies hebben ontvangen, hoe ze het apparaat moeten gebruiken.
- Kinderen dienen onder toezicht te staan om ervoor te zorgen, dat ze niet met het apparaat spelen.
- De broodgleuven mogen niet worden bedekt, er bestaat brandgevaar. Brood kan branden.
- Let erop, dat de lift-toets altijd vrij beweeglijk is, anders kan de broodrooster niet automatisch uitschakelen, omdat de lift-toets elektromagnetisch wordt tegengehouden.
- Tast nooit met de vingers in de broodgleuven.
- Steek geen voorwerpen van metaal, kunststof of vergelijkbare materialen in de broodgleuven.
- De voedingskabel moet altijd aan de aansluitstekker uit het stopcontact worden getrokken, niet aan de aansluitkabel.
- Draag het apparaat niet aan de aansluitkabel.

DE

EN

FR

ES

IT

NL

Рус

Українська

- Gebruik het apparaat nooit zonder kruimellade.
- Gebruik het apparaat uitsluitend in rechtop staande toestand, neem het apparaat nooit in gebruik, wanneer het op de zijkant of verkeerdom ligt.
- Het apparaat is niet bestemd om met een externe timer of een aparte afstandsbesturing te worden gebruikt.
- Verpakkingsmaterialen mogen niet worden gebruikt om te spelen. Er bestaat gevaar voor verstikking.
- Let op de instructies met betrekking tot de eisen aan de plaatsingslocatie evenals de elektrische aansluiting van het apparaat om persoonlijk letsel en materiële schade te voorkomen.
- Wanneer het te roosteren product klemzit, trekt u de stekker uit het stopcontact, u laat het apparaat afkoelen en neemt het geroosterd product er voorzichtig uit. Let erop, dat u de verwarmingselementen niet aanraakt.
- Het apparaat heeft een intensieve thermische straling naar boven.
- Maak de kruimellade regelmatig leeg.
- Schakel het apparaat voor het reinigen uit en trek de stekker uit het stopcontact.
- Laat het apparaat voor iedere reinigingsbeurt afkoelen.
- Gebruik geen agressieve of schurende reinigingsmiddelen en geen oplosmiddelen.
- Krab hardnekkige verontreinigingen niet af met harde voorwerpen.
- Let erop, dat er geen vloeistof binnenin het apparaat terecht komt.

Voor het eerste gebruik

Bij de eerste ingebruikname past u het apparaat 1 - 2 keer toe zonder rooster materiaal op de hoogste stand, omdat er een lichte geurontwikkeling op grond van eventuele stofresten op de verwarmingsstaven kan ontstaan.

Uitpakken

Voor het uitpakken van het apparaat gaat u als volgt te werk:

- Neem het apparaat uit de doos.
- Verwijder alle verpakkingselementen.
- Verwijder eventuele stickers op de broo-

drooster (niet het typeplaatje verwijderen).

Eisen aan de plaatsingslocatie

Voor een veilig en foutloos gebruik van het apparaat moet de plaatsingslocatie aan de volgende voorwaarden voldoen:

- Het apparaat moet op een vaste, vlakke, horizontale, slipvaste en hittebestendige ondergrond worden geplaatst met voldoende draagvermogen.
- Kies de plaatsingslocatie zo uit, dat kinderen niet bij hete oppervlakken van het apparaat kunnen komen.
- Het apparaat is niet bestemd voor de montage in een wand- of in een inbouwkast.
- Plaats het apparaat niet in een hete, natte of vochtige omgeving.
- Het stopcontact moet gemakkelijk toegankelijk zijn, zodat de stroomkabel desnoods gemakkelijk kan worden verwijderd.
- Het apparaat heeft een intensieve thermische straling naar boven. Plaats het apparaat nooit onder een kast, onder gordijnen of naast brandbare materialen.

- Plaats het apparaat nooit in de buurt van papier, stof of vergelijkbare materialen. Het brood kan branden.

Broodroosteren

Sluit het apparaat op het stroomnet aan:

- Leg het te roosteren product in de gleuven.
- Kies de gewenste bruineringsgraad (1 licht - 6 zeer donker) uit.
- Druk de lift-toets omlaag, totdat deze vastklikt.

Broodlift

De broodlift maakt het u gemakkelijker om het geroosterde product uit de broodrooster te nemen.

Til de lift-toets omhoog en neem het geroosterde product eruit.

Broodplakcentrering

Het doet er niet toe of u grote, kleine, dikke of dunne plakjes brood wilt roosteren, de broodplakcentrering brengt uw de roosteren product altijd in de juiste positie en zorgt voor een gelijkmatig bruineringsresultaat aan beide kanten.

DE

EN

FR

ES

IT

NL

Рус

Укра

Opzetelement voor broodjes

Het opzetelement voor broodjes dient ook als warmhoudfunctie voor uw vers geroosterde brood. Leg gewoon het te roosteren product op het opzetelement voor broodjes.

Defrost-functie

Het instellen van de regelaarknop is niet noodzakelijk, omdat de dooitijd vastgelegd is.

- Leg het bevroren te roosteren product in de broodgleuven.
- Vervolgens drukt u de lift-toets omlaag, totdat deze vastklikt.
- Druk op de * toets.

Stop-functie

- Druk op de stop-toets.
- Het roosteren van het brood wordt onderbroken.

Broodjes opbakken

Om broodjes op te bakken gaat u als volgt te werk:

- Plaats het opzetelement voor broodjes op het apparaat.

- Leg de broodjes op het opzetelement voor broodjes.
- Stel de bruineringsgraadregelaar tussen stand 2 en 3 in.
- Druk de lift-toets omlaag, totdat deze vastklikt.
- Wanneer de lift-toets weer boven is, draait u het broodje één keer om en u herhaalt de procedure.

Het opzetelement voor broodjes wordt bij het roosteren heet, niet aanraken. Pak het opzetelement voor broodjes alleen aan het handvat vast.

Reiniging

- Reinig de buitenoppervlakken van het apparaat met een zachte, vochtig gemaakte doek. Bij sterke verontreiniging kan er een zacht reinigingsmiddel worden gebruikt.
- Omlaag gevallen kruimels worden in de kruimellade verzameld.
- Druk op de „push“-toets.
- Neem de kruimellade eruit en verwijder de

kruimels.

- Breng de kruimellade weer aan.

Klantenservice

Mocht het gebeuren, dat uw Graef-apparaat schade vertoont, richt u zich dan a.u.b. tot uw speciaalzaak of tot de klantenservice van Graef.



Opruimen

Dit product mag aan het einde van zijn levensduur niet via het normale huisvuil worden opgeruimd, maar moet via een verzamelpunt voor het recyclen van elektronisch huishoudelijk afval worden opgeruimd. Het symbool op het product en in de gebruiksaanwijzing duidt hierop. De materialen zijn volgens hun aanduiding opnieuw te gebruiken. Met het hernieuwde gebruik van de recycling of andere vormen van verwerking van oude apparaten levert u een belangrijke bijdrage aan de bescherming van ons milieu. Vraag a.u.b. bij uw gemeentebestuur naar de bevoegde opruimingsdienst.

Garantie

2 jaar garantie

Op dit product bieden wij beginnend met de verkoopdatum 24 maanden garantie voor gebreken die terug te voeren zijn op productie- en materiaalfouten. Uw wettelijke vrijwaringsaanspraken conform § 439 e.v. BGB-E worden door deze regeling niet aangetast. Niet onder de garantie valt schade die door niet-oordeelkundige behandeling of gebruik is ontstaan evenals gebreken die de functionaliteit of de waarde van het apparaat slechts in geringe mate beïnvloeden. Verder is transportschade, voor zover wij daarvoor niet verantwoordelijk zijn, uitgesloten van de garantie. Voor schade die door een niet door ons of één van onze vertegenwoordigers uitgevoerde reparatie ontstaat, is de garantie uitgesloten. Bij gegronde reclamaties zullen wij het gebrekkige product volgens onze keuze repareren of door een foutloos product vervangen.

DE

EN

FR

ES

IT

NL

Рус

Україна

Содержание

Указания по технике безопасности	39
Перед первым использованием.....	41
Распаковка	41
Требования к месту установки.....	41
Приготовление тостов	42
Подъемное устройство.....	42
Центрирование ломтиков хлеба	42
Насадка для булочек	42
Функция размораживания.....	42
Остановка (кнопка Stop).....	43
Разогрев булочек	43
Чистка	43
Сервисное обслуживание	43
Утилизация	43
Гарантия	44
2 года гарантии	44

Указания по технике безопасности

Данный прибор соответствует установленным правилам безопасности. Ненадлежащее его использование может нанести вред людям и имуществу. Для безопасной работы с прибором соблюдайте, пожалуйста, следующие указания по технике безопасности:

- Перед началом работы проверьте прибор на наличие внешних видимых повреждений корпуса, сетевого шнура и штекера. Не пользуйтесь поврежденным прибором.
- Ремонтные работы должны выполняться только квалифицированными специалистами или работниками сервисного центра Graef. Ненадлежащий ремонт может представлять огромную опасность для пользователя. Кроме того, в этом случае становится недействительной гарантия.
- Неисправные детали необходимо заменять только на оригинальные запчасти, поставляемые Graef. Только при

использовании оригинальных запчастей гарантируется соответствие требованиям безопасности.

- Данным прибором могут пользоваться дети от 8 лет и старше, а также люди с ограниченными физическими и умственными способностями или без знаний и опыта работы с прибором, только если они находятся под присмотром лица, ответственного за их безопасность, или получили от этого лица инструкции по безопасной эксплуатации данного прибора, и осознают возможную опасность. Дети не должны играть с прибором. Чистку и уход за прибором дети могут осуществлять только под присмотром.
- Храните прибор и сетевой кабель в недоступном для детей месте.
- Следите за тем, чтобы дети не играли с прибором.
- Прибор не предназначен для использования с отдельным таймером или дистанционным управлением.

DE

EN

FR

ES

IT

NL

Рус

Укр

- Прибор предназначен для использования в домашних условиях, а также: на кухнях для сотрудников магазинов и офисов; на небольших предприятиях; лицами, проживающими в гостиницах, мотелях и других подобных учреждениях; в гостиницах типа «Bed&Breakfast».
- При отключении прибора от сети беритесь за штекер. Не тяните за сетевой шнур.
- Не пользуйтесь прибором, если его штекер или сетевой шнур повреждены.
- Если поврежден сетевой шнур, то прежде чем пользоваться прибором, обратитесь к производителю или в сервисный центр производителя, или к другому квалифицированному специалисту для замены шнура во избежание опасности поражения электротоком.
- Ни в коем случае не вскрывайте корпус прибора! Прикосновение к токопроводящим деталям и изменение электрической и механической структуры прибора могут привести к удару электрическим током.
- Перед подключением прибора сравните показатели напряжения и частоты, обозначенные на типовой табличке прибора, с показателями вашей электросети. Эти показатели должны совпадать, чтобы прибор не повредился.
- Следите за тем, чтобы сетевой шнур не свисал с рабочей поверхности.
- Не позволяйте детям играть с упаковочными материалами - существует опасность удушья!
- Никогда не закрывайте отверстия для хлеба (существует опасность возгорания).
- Ломтики хлеба могут загореться. Поэтому не устанавливайте прибор вблизи легковоспламеняющихся материалов (например, штор и т.п.)
- Следите за тем, чтобы рычаг подъема всегда двигался свободно, иначе тостер не сможет автоматически выключиться.
- Никогда не вставляйте пальцы в отверстия для хлеба и не опускайте в них предметы из металла, пластика и т.п.
- Никогда не используйте прибор без

поддона для крошек.

- Всегда используйте прибор в вертикальном положении. Не пользуйтесь прибором, если он лежит на боку или в любом другом неправильном положении.
- Если ломтики хлеба застряли в тостере, выньте штекер из розетки, дайте прибору остыть и осторожно извлеките хлеб. Будьте осторожны, не прикасайтесь к нагревательным элементам.
- Регулярно опустошайте поддон для крошек.
- Перед чисткой всегда отключайте прибор от сети питания, вынув штекер из розетки.
- Перед каждой чисткой давайте прибору остыть.
- Не используйте агрессивные и абразивные моющие средства, а также растворители.
- Следите, чтобы внутрь прибора не попадала вода.

Перед первым использованием

Перед первым использованием прибора

следует дать ему поработать 1-2 раза без хлеба на максимальном уровне, так как может возникнуть легкий запах вследствие сгорания пылинок, осевших на нагревательных элементах прибора.

Распаковка

Распаковывайте прибор следующим образом:

- Выньте прибор из картонной коробки.
- Удалите все упаковочные элементы.
- Снимите все возможные наклейки, находящиеся на приборе (заводскую табличку не снимайте!).

Требования к месту установки

Для безопасной и исправной работы прибора место, где он будет установлен, должно соответствовать следующим требованиям:

- Прибор нужно устанавливать на твердой, ровной, горизонтальной и нескользящей поверхности с достаточной несущей способностью.
- Место установки прибора должно быть

недоступным для детей.

- Прибор не предназначен для установки в нише кухонной мебели или во встроенный шкаф.
- Не устанавливайте прибор в помещении с повышенным уровнем влажности.
- Розетка должна быть доступной, чтобы в случае необходимости из нее можно было легко вытащить сетевой шнур.
- Никогда не устанавливайте прибор под навесными шкафами, возле штор или вблизи легковозгораемых материалов (бумаги, ткани и т.д.).

Приготовление тостов

- Подключите прибор к сети питания.
- Вставьте ломтики хлеба в отверстия для хлеба.
- Выберите нужную степень поджаривания (1 - слабая, 6 - очень сильная).
- Нажмите вниз рычаг подъема до щелчка и фиксации.

Подъемное устройство

- Подъемное устройство облегчает процесс изъятия ломтиков хлеба.
- Поднимите рычаг подъема и извлеките тосты.

Центрирование ломтиков хлеба

Независимо от того, хотите ли вы приготовить большие, маленькие, толстые или тонкие ломтики хлеба, механизм центрирования всегда правильно располагает их в отверстиях для тостов и обеспечивает равномерное поджаривание с обеих сторон.

Насадка для булочек

Насадка для булочек также может быть использована для поддержания свежеподжаренных ломтиков хлеба теплыми. Просто положите тосты на насадку.

Функция размораживания

Время, необходимое для полной разморозки, устанавливается автоматически.

Положите замороженные тосты в отверстия.

- Нажмите рычаг подъема вниз до щелчка и фиксации.
- Нажмите кнопку со звездочкой *.

Остановка (кнопка Stop)

- Нажмите кнопку Stop.
- Процесс приготовления тостов остановится.

Разогрев булочек

Чтобы разогреть булочки, действуйте следующим образом:

Установите насадку для булочек на прибор.

- Положите булочки на насадку.
- Установите регулятор степени поджаривания между 2 и 3.
- Нажмите рычаг подъема вниз до щелчка и фиксации.
- Когда рычаг снова поднимется, переверните булочки на другую сторону и повторите процесс.
- Насадка в процессе работы прибора нагревается, не прикасайтесь к ней.

Беритесь только за ручки.

Чистка

- Протрите внешнюю поверхность прибора мягкой влажной салфеткой. При сильном загрязнении можно использовать нейтральное моющее средство.
- Хлебные крошки собираются в поддоне.
- Нажмите кнопку Push.
- Извлеките поддон и выбросьте крошки.
- Вставьте поддон обратно.

Сервисное обслуживание

В случае, если приобретенный вами прибор неисправен, вы можете обратиться в магазин, где был приобретен прибор, или в сервисный центр компании Graef.

Утилизация

Данный прибор по истечении срока службы нельзя утилизировать, как обычный бытовой мусор. Об этом свидетельствует специальный символ, располагающийся на самом приборе и в настоящей инструкции по его эксплуатации. Все материалы

могут быть использованы повторно. С помощью вторичной переработки, повторного использования материалов или других способов использования старых приборов вы вносите огромный вклад в защиту окружающей среды. Узнайте местонахождение специальных пунктов для утилизации таких приборов у ваших местных властей.

Гарантия

2 года гарантии

На данный прибор мы предоставляем гарантию производителя, которая действительна в течение 24 месяцев от даты совершения покупки. Гарантия предоставляется на производственные дефекты и дефекты материалов, использованных при изготовлении прибора. Гарантия не распространяется на дефекты, возникшие в результате ненадлежащего обращения или использования прибора, а также на дефекты, оказывающие лишь незначительное воздействие на

его функционирование или ценность. Кроме того, под гарантию не попадают устранения повреждений, возникших при транспортировке прибора, а также дефектов, возникших вследствие ненадлежащего его ремонта, выполненного не в одном из сервисных центров Graef. При обоснованных рекламациях мы, по нашему усмотрению, либоотремонтируем неисправный прибор, либо заменим его на исправный.

Зміст

Вказівки щодо техніки безпеки	46
Перед першим використанням	48
Розпакування	48
Вимоги до місця встановлення.....	48
Приготування тостів	49
Підйомний пристрій	49
Центрування шматочків хліба	49
Насадка для булочок	49
Функція розморожування.....	49
Зупинка (кнопка Stop).....	49
Розігрівання булочок.....	50
Чищення	50
Сервісне обслуговування.....	50
Утилізація.....	50
Гарантія	51
2 роки гарантії.....	51

DE

EN

FR

ES

IT

NL

Рус

Укр

Вказівки щодо техніки безпеки

Даний прилад відповідає встановленим правилам безпеки. Неналежне його використання може нанести шкоду людям та майну.

Для безпечної роботи з приладом дотримуйтесь, будь ласка, наступних вказівок:

- Перед початком роботи перевірте прилад на наявність зовнішніх видимих пошкоджень корпусу, електричного шнура та штекеру. Не користуйтеся пошкодженим приладом.
- Ремонтні роботи повинні виконуватися лише кваліфікованими спеціалістами або працівниками сервісного центру Graef. Неналежний ремонт може становити величезну небезпеку для користувача. Крім того, в цьому випадку стає недійсною гарантія.
- Несправні деталі необхідно замінити лише оригінальними запчастинами, які постачає Graef. Тільки при використанні оригінальних запчастин гарантується

відповідність вимогам безпеки.

- Даним приладом можуть користуватися діти від 8 років і старші, а також люди з обмеженими фізичними та розумовими здібностями або без знань та досвіду роботи з приладом, тільки якщо вони знаходяться під наглядом особи, відповідальної за їхню безпеку, або отримали від цієї особи вказівки щодо безпечної експлуатації даного приладу, і усвідомлюють можливу небезпеку. Діти не повинні гратися з приладом. Чищення та догляд за приладом діти можуть виконувати лише під наглядом.
- Зберігайте прилад і його електричний шнур у недоступному для дітей місці.
- Стежте за тим, щоб діти не гралися з приладом.
- Прилад не призначений для використання з окремим таймером або пультом дистанційного керування.
- Прилад призначений для використання в домашніх умовах, а також: на кухнях для співробітників магазинів та офісів; у

сільськогосподарських закладах; особами, що мешкають у готелях, мотелях та інших подібних закладах; у готелях типу «Bed&Breakfast».

- При відключенні приладу від мережі беріться за штекер. Не тягніть за електричний шнур.
- Не користуйтеся приладом, якщо його штекер або електричний шнур пошкоджені.
- Якщо пошкоджений електричний шнур, то перш ніж користуватися приладом, зверніться до виробника або до його сервісного центру, або до іншого кваліфікованого спеціаліста для заміни шнура, щоб уникнути загрози ураження електричним струмом.
- У жодному випадку не відкривайте корпус приладу! Торкання до струмопровідних деталей та змінення електричної та механічної структури приладу можуть призвести до ураження електричним струмом.
- Перед підключенням приладу порівняйте

показники напруги та частоти, зазначені на типовій табличці приладу, з показниками вашої електромережі. Ці показники повинні співпадати, щоб прилад не пошкодився.

- Стежте за тим, щоб електричний шнур не звисав з робочої поверхні.
- Не дозволяйте дітям гратися з пакувальними матеріалами - існує небезпека удушення!
- Ніколи не закривайте відділення для хліба (існує небезпека займання).
- Шматочки хліба можуть спалахнути. Тому не користуйтеся приладом поблизу легкозаймистих матеріалів (наприклад, штор тощо)
- Стежте за тим, щоб важіль підйому завжди рухався вільно, інакше тостер не зможе автоматично вимкнутися.
- Ніколи не встромляйте пальці у отвори для хліба і не опускайте в них предмети з металу, пластика і т.п.
- Ніколи не користуйтеся приладом без піддону для крихт.

- Завжди використовуйте прилад у вертикальному положенні. Не користуйтеся приладом, якщо він лежить на боці або знаходиться у будь-якому іншому неправильному положенні.
- Якщо шматочки хліба застрягли у тостері, витягніть штекер з розетки, дайте приладу охолонути і обережно вийміть хліб. Будьте обережні, не торкайтесь нагрівальних елементів.
- Регулярно очищуйте піддон для крихт.
- Перед чищенням завжди відключайте прилад від мережі живлення, вийнявши штекер з розетки.
- Перед кожним чищенням давайте приладу охолонути.
- Не використовуйте агресивні та абразивні миючі засоби, а також розчинники.
- Стежте, щоб всередину приладу не потрапляла вода.

Перед першим використанням

Перед першим використанням приладу треба дати йому попрацювати 1-2 рази без

хліба на максимальному рівні, тому що може з'явитися легкий запах внаслідок згоряння можливих порошинок, які осіли на нагрівальних елементах приладу.

Розпакування

Розпакуйте прилад наступним чином:

- Вийміть прилад з картонної коробки.
- Зніміть всі пакувальні елементи.
- Зніміть всі можливі наклейки, які розташовані на приладі (типову табличку не знімайте!).

Вимоги до місця встановлення

Для безпечної та справної роботи приладу місце, де він буде встановлений, має відповідати наступним вимогам:

- Прилад потрібно встановлювати на твердій, рівній, горизонтальній поверхні, що не ковзає, з достатньою несучою здатністю.
- Місце встановлення приладу повинно бути недоступним для дітей.
- Прилад не призначений для встановлення у ніші кухонних меблів або у вбудовану

шафу.

- Не встановлюйте прилад у приміщенні з підвищеним рівнем вологості.
- Розетка повинна бути доступною, щоб за необхідності з неї можна було легко витягнути електричний шнур.
- Ніколи не ставте прилад під навісними шафами, біля штор або поблизу легкозаймистих матеріалів (паперу, тканин тощо).

Приготування тостів

- Підключіть прилад до мережі живлення.
- Вставте шматочки хліба у отвори для хліба.
- Виберіть потрібний ступінь підсмажування (1 - слабкий, 6 - дуже сильний).
- Натисніть важіль підйому униз до клацання і фіксації.

Підйомний пристрій

- Підйомний пристрій полегшує процес виймання шматочків хліба.
- Підніміть важіль підйому та вийміть тости.

Центрування шматочків хліба

Незалежно від того, чи хочете ви приготувати великі, маленькі, товсті або тонкі шматочки хліба, механізм центрування завжди правильно розміщує їх у отворах для тостів і забезпечує рівномірне підсмажування з обох сторін.

Насадка для булочок

Насадка для булочок також може бути використана для підтримання свіжопідсмажених шматочків хліба теплими. Просто покладіть тости на насадку.

Функція розморожування

Час, необхідний для повного розморожування, встановлюється автоматично.

- Покладіть заморожені тости у отвори.
- Натисніть важіль підйому униз до клацання і фіксації.
- Натисніть кнопку із зірочкою *.

Зупинка (кнопка Stop)

- Натисніть кнопку Stop.

DE

EN

FR

ES

IT

NL

Рус

Укр

- Процес приготування тостів зупиниться.

Розігрівання булочок

Щоб розігріти булочки, дійте наступним чином:

- Встановіть насадку для булочок на прилад.
- Покладіть булочки на насадку.
- Встановіть регулятор ступеню підсмажування між 2 та 3.
- Натисніть важіль підйому униз до клацання і фіксації.
- Коли важіль знову підніметься, переверніть булочки на іншу сторону і повторіть процес.

Насадка в процесі роботи приладу нагрівається, не торкайтесь її. Беріться тільки за ручки.

Чищення

- Протріть зовнішню поверхню приладу м'якою вологою серветкою. При сильному забрудненні можна скористатися нейтральним миючим засобом.
- Хлібні крихти збираються у піддоні.

- Натисніть кнопку Push.
- Вийміть піддон і викиньте крихти.
- Вставте піддон на місце.

Сервісне обслуговування

У випадку, якщо придбаний вами прилад несправний, ви можете звернутися до магазину, де прилад був куплений, або до сервісного центру компанії Graef.

Утилізація

Даний прилад після закінчення терміну служби не можна викидати разом із звичайним побутовим сміттям. Про це свідчить спеціальний символ, розташований на самому приладі та в його інструкції з експлуатації. Всі матеріали можуть бути використані повторно. За допомогою вторинної переробки матеріалів, повторного використання або інших способів використання старих приладів ви робите величезний внесок у захист навколишнього середовища. Дізнайтеся про місцезнаходження спеціальних пунктів утилізації таких приладів у ваших місцевих

органів влади.

Гарантія

2 роки гарантії

На даний прилад ми надаємо гарантію виробника, яка є дійсною протягом 24 місяців від дати здійснення покупки.

Гарантія надається на виробничі дефекти та дефекти матеріалів, використаних при виробництві приладу. Гарантія не розповсюджується на дефекти, що виникли в результаті неналежного поводження або використання приладу, а також дефекти, що лише у незначній мірі впливають на його функціонування або цінність.

Крім того, під гарантію не потрапляють усунення пошкоджень, які виникли при транспортуванні приладу, а також дефектів, що виникли внаслідок ремонту, виконаного не в одному з сервісних центрів Graef. При обґрунтованих рекламаціях ми, на власний розсуд, або відремонтуємо несправний прилад, або замінимо його на справний.

DE

EN

FR

ES

IT

NL

Рус

Укр



Entsorgung

Dieses Produkt darf am Ende seiner Lebensdauer nicht über den normalen Hausmüll entsorgt werden. Das Symbol auf dem Produkt und in der Gebrauchsanleitung weist darauf hin. Die Werkstoffe sind gemäß Ihrer Kennzeichnung wiederverwertbar. Mit der Wiederverwendung, der stofflichen Verwertung oder anderen Formen der Verwertung von Altgeräten, leisten Sie einen wichtigen Beitrag zum Schutze unserer Umwelt. Bitte fragen Sie bei Ihrer Gemeindeverwaltung nach der zuständigen Entsorgungsstelle.

Gewährleistung

2 Jahre Gewährleistung

Für dieses Produkt übernehmen wir beginnend vom Verkaufsdatum 24 Monate Herstellergewährleistung für Mängel, die auf Fertigungs-

ТЕХНОПАРК

Импортер: ООО «ТЕХНОПАРК-Центр».

111924, г. Москва, Ул. Авиамоторная,
д.65 стр.1.

Сделано в Германии.



AM 12

und Werkstofffehler zurückzuführen sind. Ihre gesetzlichen Gewährleistungsansprüche nach § 439 ff. BGB-E bleiben von dieser Regelung unberührt. In der Gewährleistung nicht enthalten sind Schäden, die durch unsachgemäße Behandlung oder Einsatz entstanden sind sowie Mängel, welche die Funktion oder den Wert des Gerätes nur geringfügig beeinflussen. Darüber hinaus übernehmen wir für Schäden durch fehlende oder unzureichende Pflege keine Haftung. In diesem Fall erlischt die Garantie ebenfalls. Weitergehend sind Transportschäden, soweit wir dies nicht zu verantworten haben, vom Gewährleistungsanspruch ausgeschlossen. Für Schäden, die durch eine nicht von uns oder eine unserer Vertretungen durchgeführte Reparatur entstehen, ist ein Gewährleistungsanspruch ausgeschlossen. Bei berechtigten Reklamationen werden wir das mangelhafte Produkt nach unserer Wahl reparieren oder gegen ein mängelfreies Produkt austauschen.



GRAEF.

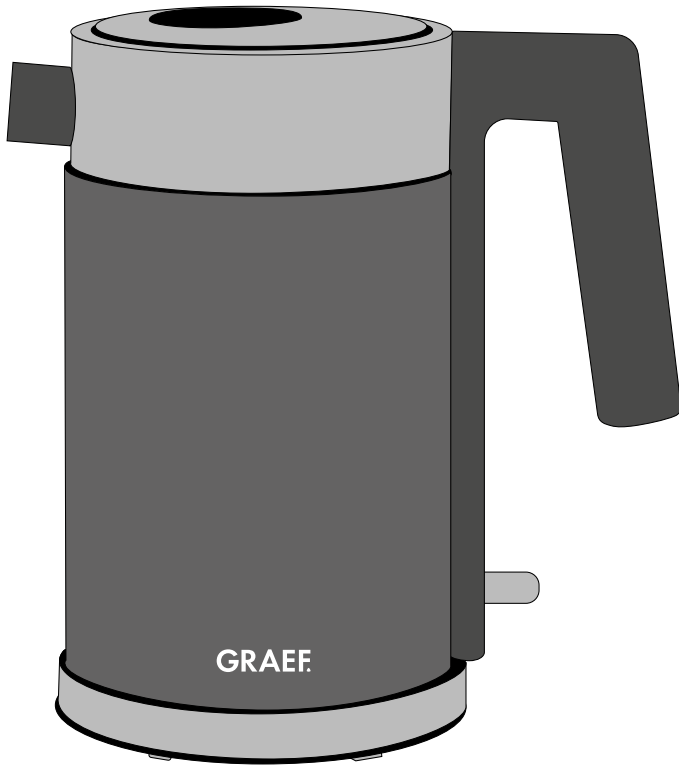

DE Bedienungsanleitung

EN Instruction Manual

FR Mode d'emploi

NL Gebruiksaanwijzing

PL Instrukcja obsługi

DK Betjeningsvejledning

NO Bruksanvisning

SE Bruksanvisning

PYC Руководство по эксплуатации



WK 401 / WK 402 / WK 403

PRODUKTBESCHREIBUNG

- DE
- EN
- FR
- NL
- PL
- DK
- NO
- SE
- PYC

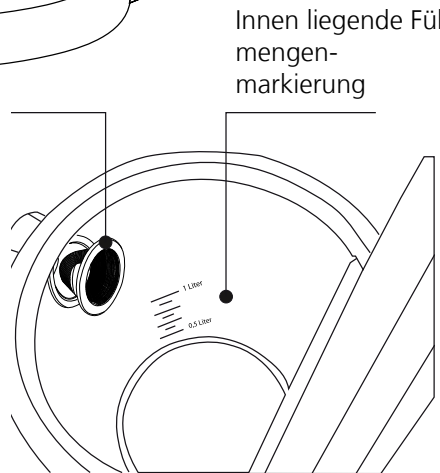
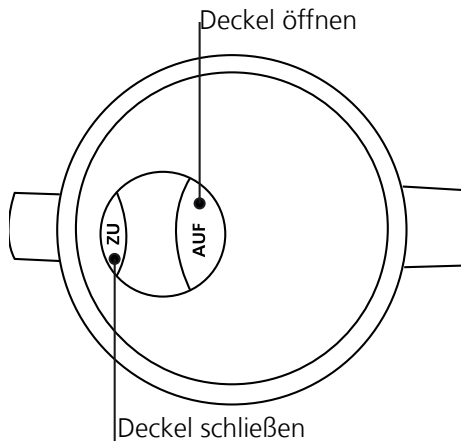
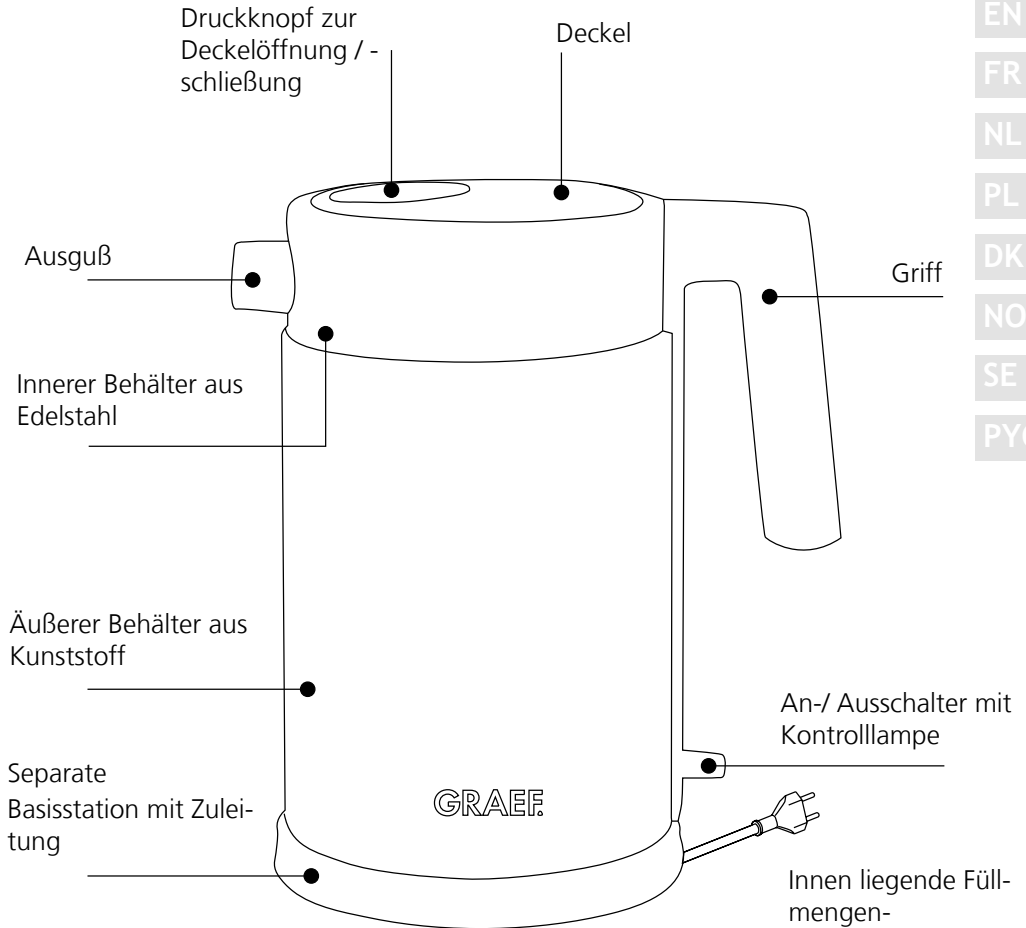

VORWORT

Sehr geehrte Kundin, sehr geehrter Kunde,
mit dem Kauf dieses Wasserkochers haben Sie eine gute Wahl getroffen. Sie haben ein anerkanntes Qualitätsprodukt erworben.

Wir danken Ihnen für Ihren Kauf und wünschen Ihnen viel Freude mit Ihrem neuen Graef Wasserkocher.

SICHERHEITSHINWEISE

Dieses Gerät entspricht den vorgeschriebenen Sicherheitsbestimmungen. Ein unsachgemäßer Gebrauch kann jedoch zu Personen- und Sachschäden führen.

Beachten Sie für einen sicheren Umgang mit dem Gerät die folgenden Sicherheitshinweise:

- Kontrollieren Sie das Gerät vor der Verwendung auf äußere sichtbare Schäden am Gehäuse, dem Anschlusskabel und -stecker. Nehmen Sie ein beschädigtes Gerät nicht in Betrieb.
- Reparaturen dürfen nur von einem Fachmann oder vom Graef-Kundendienst ausgeführt werden. Durch unsachgemäße Reparaturen können erhebliche Gefahren für den Benutzer entstehen. Zudem erlischt der Garantieanspruch.
- Defekte Bauteile dürfen nur gegen Original-Ersatzteile ausgetauscht werden. Nur bei diesen Teilen ist gewährleistet, dass sie die Sicherheitsanforderungen erfüllen werden.
- Dieses Gerät kann von Kindern ab 8 Jahren und darüber benutzt werden sowie von Personen mit reduzierten physischen, sensorischen oder mentalen Fähigkeiten oder Mangel an Erfahrung und/oder Wissen benutzt werden, wenn sie beaufsichtigt oder bezüglich des sicheren Gebrauchs des Gerätes unterwiesen wurden und die daraus resultierenden Gefahren verstanden haben. Reinigung und Benutzer-Wartung dürfen nicht von Kindern durchgeführt werden, es sei denn Sie sind 8 Jahre oder älter und werden beaufsichtigt.
- Das Gerät und seine Anschlussleitung sind von Kindern jünger als 8 Jahren fernzuhalten.
- Kinder sollten beaufsichtigt werden, um sicherzustellen, dass sie nicht mit dem Gerät spielen.
- Das Gerät ist nicht dazu bestimmt mit einer externen Zeitschaltuhr

oder einer separaten Fernsteuerung verwendet zu werden.

- Dieses Gerät ist dazu bestimmt, im Haushalt und ähnlichen Anwendungen verwendet zu werden, wie beispielsweise: in Mitarbeiterküchen für Läden und Büros; in landwirtschaftlichen Anwesen; von Gästen in Hotels, Motels und anderen Wohneinrichtungen; in Frühstückspensionen
- Die Zuleitung immer am Anschlussstecker aus der Steckdose ziehen, nicht am Anschlusskabel.
- Benutzen Sie das Gerät nicht, wenn die Anschlussleitung oder der Stecker beschädigt ist.
- Lassen Sie vor der Weiterbenutzung des Gerätes eine neue Anschlussleitung nur durch den Hersteller oder seinem Kundendienst oder einer ähnlich qualifizierten Person ersetzen, um Gefährdungen zu vermeiden
- Öffnen Sie auf keinen Fall das Gehäuse des Gerätes. Werden spannungsführende Anschlüsse berührt und der elektrische und mechanische Aufbau verändert, besteht Stromschlaggefahr.
- Niemals unter Spannung stehende Teile berühren. Diese können einen elektrischen Schlag verursachen oder sogar zum Tode führen.
- Vergleichen Sie vor dem Anschließen des Gerätes die Anschlussdaten (Spannung und Frequenz) auf dem Typenschild mit denen Ihres Elektronetzes. Diese Daten müssen übereinstimmen, damit keine Schäden am Gerät auftreten.
- Achten Sie darauf, dass das Stromkabel nirgendwo hängen bleibt und zum Fall des Gerätes führen könnte.
- Verpackungsmaterialien dürfen nicht zum Spielen verwendet werden. Es besteht Erstickungsgefahr.
- Befüllen Sie den Wasserkocher nicht über die Höchstmarkierung mit Wasser. Ein mögliches Übersprudeln des Wassers kann zu Verletzungen führen.
- Vermeiden Sie Berührungen mit der Außenwand des Gerätes, diese kann heiß werden.
- Vorsicht das Gerät wird heiß. Verbrühungsgefahr durch austretendem Dampf.
- Fassen Sie das Gerät nur am Haltegriff an.

- Achten Sie darauf, dass sich immer genügend Wasser im Gerät befindet (Boden sollte bedeckt sein.) um ein Trockenkochen zu vermeiden.
- Benutzen Sie das Gerät niemals in der Nähe einer Wärmequelle.
- Benutzen Sie das Gerät niemals im Freien und bewahren Sie es an einem trockenen Ort auf.
- Der Stecker muss beim Einfüllen von Wasser, nach jedem Gebrauch sowie vor jeder Reinigung aus der Steckdose entfernt werden.
- Achten Sie darauf, dass das Gerät nur in Verbindung mit der mitgelieferten Basisstation verwendet wird. Verwenden Sie die Basisstation niemals für andere Zwecke.
- Schalten Sie das Gerät erst ein, nachdem Sie Wasser eingefüllt haben. Verwenden Sie nur kaltes Wasser.
- Benutzen Sie keine aggressiven oder scheuernden Reinigungsmittel und keine Lösungsmittel.
- Kratzen Sie hartnäckige Verschmutzungen nicht mit harten Gegenständen ab.

AUSPACKEN

Zum Auspacken des Gerätes gehen Sie wie folgt vor:

- Entnehmen Sie das Gerät aus dem Karton.
- Entfernen Sie alle Verpackungsteile.
- Entfernen Sie eventuelle Aufkleber am Gerät (nicht das Typenschild entfernen).

ANFORDERUNGEN AN DEN AUFSTELLORT

Für einen sicheren und fehlerfreien Betrieb des Gerätes muss der Aufstellort folgende Voraussetzungen erfüllen:

- Das Gerät muss auf einer festen, flachen, waagerechten und rutschfesten Unterlage mit einer ausreichenden Tragkraft aufgestellt werden.
- Achten Sie darauf, dass das Gerät nicht umfallen kann.
- Wählen Sie den Aufstellort so, dass Kinder nicht an die heiße Oberfläche des Gerätes oder an die Zuleitung fassen können.

VOR DEM ERSTGEBRAUCH

Dieses Gerät bringt Wasser innerhalb weniger Minuten zum Kochen.

Zuerst befüllen Sie das Gerät mit klarem, kaltem Wasser und kochen dieses auf, um das Gerät zu reinigen. Danach schütten Sie das Wasser aus hygienischen Gründen aus.

INBETRIEBNAHME



- Nehmen Sie die Basisstation und wickeln Sie das Zuleitung soweit wie möglich ab.

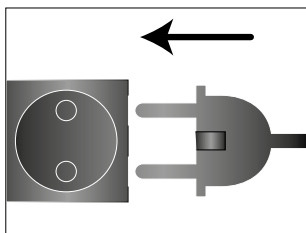

- Stecken Sie den Stecker in die Steckdose.

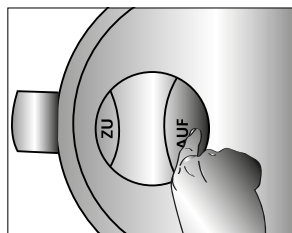

- Drücken Sie „AUF“ um den Deckel zu öffnen.

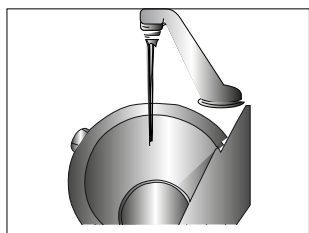

- Befüllen Sie den Wasserkocher mit maximal 1 Liter Wasser. Überschreiten Sie diese Marke nicht. Das Wasser würde übersprudeln.

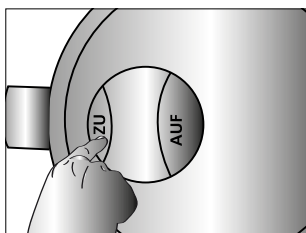

- Drücken Sie „ZU“ um den Deckel zu schließen.

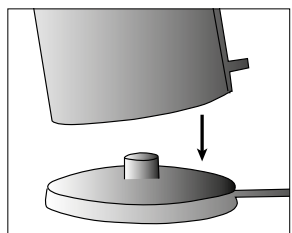

- Stellen Sie den Wasserkocher auf die Basisstation und schalten Sie das Gerät ein, Kontrolllampe leuchtet blau.

Hinweis: Betreiben Sie den Wasserkocher nur mit geschlossenem Deckel, ansonsten schaltet der Wasserkocher nicht ab.

Achten Sie darauf, dass Sie die innen liegende maximale Füllmengenmarkierung nicht überschreiten. Befüllen Sie das Gerät so, dass sich der Wasserpegel zwischen dem Mindest- und Höchstanzeigegestrich befindet. Druch übersprudelndes Wasser kann es zu Verbrennungen / Verbrühungen kommen.

DE

EN

FR

NL

PL

DK

NO

SE

PYC

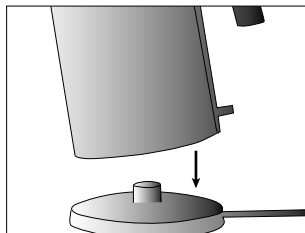
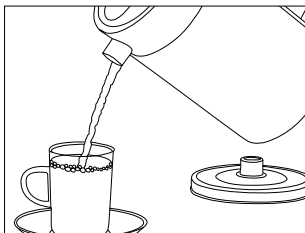
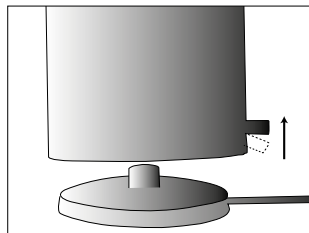

- Sobald der Kochvorgang beendet ist, schaltet sich das Gerät automatisch ab. Kontrolllampe erlischt.
- Gießen Sie das Wasser langsam in eine Tasse oder einen ähnlichen Behälter.
- Stellen Sie das Gerät zurück auf die Basisstation.

Hinweis: Falls gewünscht, können Sie das Wasser durch erneutes drücken des Ein-Ausschalters noch einmal aufkochen. Dann jedoch ca. 30 Sek. warten, nachdem sich das Gerät automatisch ausgeschaltet hat.

TROCKENGEH- UND ÜBERHITZUNGSSCHUTZ

Dieses Gerät ist mit einem Trockengeh- und Überhitzungsschutz ausgestattet. Sollte es einmal passieren das Sie das Gerät ohne Wasser oder nur zu wenig Wasser betrieben haben, schaltet sich das Gerät aus. Warten Sie einen kurzen Moment bis sich das Gerät abgekühlt hat. Befüllen Sie das Gerät mit Wasser und fahren Sie wie gewohnt fort.

LIFT-OFF ABSCHALTUNG

Sollten Sie während des Kochvorgangs das Gerät von der Basisstation abheben, schaltet sich das Gerät selbstständig aus. Dies ist die sogenannte Lift-Off Abschaltung.

REINIGUNG AUSSEN

Erst den Stecker aus der Steckdose ziehen und das Gerät abkühlen lassen. Reinigen Sie die Außenflächen des Gerätes mit einem weichen, angefeuchteten Tuch. Bei starker Verschmutzung kann ein mildes Reinigungsmittel verwendet werden.

Reinigen Sie das Gerät und die Basisstation niemals unter fließendem Wasser oder tauchen Sie diese auch niemals in Wasser ein.

ENTNAHME DES EDELSTAHLKALKFILTERS

Der herausnehmbare Edelstahlkalkfilter verhindert, dass Kalkablagerungen und Schmutzpartikel aus dem Wasser ausgegossen werden. Zur einfachen Reinigung können Sie den Edelstahlkalkfilter entfernen.

- Entnehmen Sie den Filter im erkalteten Zustand des Wasserkochers.

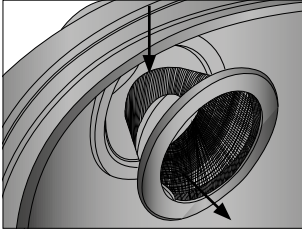

- Greifen Sie mit dem Finger hinter den silbernen Ring des Filters und ziehen diesen nach hinten heraus.

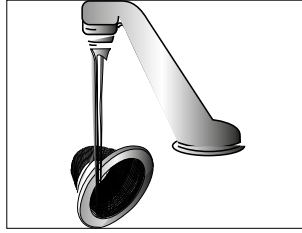

- Reinigen Sie den Kalkfilter unter fließendem Wasser.

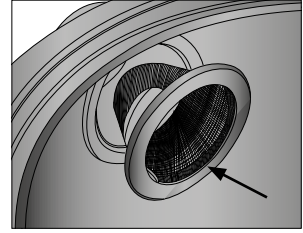

- Zum Wiedereinsetzen drücken Sie den Kalkfilter von innen in den Ausuß.

ENTKALKEN / REINIGUNG INNEN

Abhängig von dem Härtegrad des Wassers in Ihrer Region, kommt es mit der Zeit zu Kalkablagerungen am Boden und an der Innenwand des Edelstahlbehälters. Je härter das Wasser, desto schneller bilden sich Kalkablagerungen. Diese sind zwar unbedenklich, können aber die Leistung des Gerätes beeinträchtigen.

Warten Sie nicht allzu lange da sich sonst zu viel Kalk bilden kann und ein Entkalker nicht mehr wirkt. Solch ein selbstverursachter Defekt fällt nicht unter die Gewährleistung!

Wenn Sie das Gerät regelmäßig entkalken erhöht dies die Lebensdauer ihres Gerätes. Verwenden Sie zum Entkalken ausschließlich die Graef Entkalkungstabletten, diese sind auf unsere Geräte abgestimmt. Sie erhalten die Entkalkungstabletten in unserem Online-Shop über haushalt.graef.de/shop unter der Artikel-Nr. 145618. Des Weiteren treten durch das Wasser Verschmutzungen im Inneren des Behälters auf, diese können durch regelmäßiges Entkalken mit entfernt werden.

Vorgang:



- Befüllen Sie das Gerät zu drei Viertel voll mit Wasser.
- Kochen Sie dieses auf.
- Nach Beendigung des Kochvorgangs legen Sie einen Entkalkungstablette ein.



Hinweis: Kochen Sie dieses Gemisch nicht auf.



- Lassen Sie das Gemisch über Nacht stehen.
- Leeren Sie das Gerät und spülen dieses mit klarem Wasser mehrfach aus.

Für fehlende oder unzureichende Entkalkung übernehmen wir keine Haftung. In diesem Fall erlischt die Gewährleistung.

TECHNISCHE DATEN

GRAEF.
Art-Nr.: WK 401
220 V - 240 V ~ 50 - 60 Hz 1850 Watt - 2200 Watt
Gebr. Graef GmbH & Co. KG Donnerfeld 6 D-59757 Arnsberg
  

GRAEF.
Art-Nr.: WK 402
220 V - 240 V ~ 50 - 60 Hz 1850 Watt - 2200 Watt
Gebr. Graef GmbH & Co. KG Donnerfeld 6 D-59757 Arnsberg
  

GRAEF.
Art-Nr.: WK 403
220 V - 240 V ~ 50 - 60 Hz 1850 Watt - 2200 Watt
Gebr. Graef GmbH & Co. KG Donnerfeld 6 D-59757 Arnsberg
  

KUNDENDIENST

Sollte es vorkommen, dass Ihr Graef-Gerät einen Schaden hat, wenden Sie sich bitte an Ihren Fachhändler oder an den Graef-Kundendienst 0 29 32- 97 03 688 oder schreiben Sie uns eine Email service@graef.de



ENTSORGUNG

Dieses Produkt darf am Ende seiner Lebensdauer nicht über den normalen Hausmüll entsorgt werden. Das Symbol auf dem Produkt und in der Gebrauchsanleitung weist darauf hin. Die Werkstoffe sind gemäß Ihrer Kennzeichnung wiederverwertbar. Mit der Wiederverwendung, der stofflichen Verwertung oder anderen Formen der Verwertung von Altgeräten, leisten Sie einen wichtigen Beitrag zum Schutze unserer Umwelt. Bitte fragen Sie bei Ihrer Gemeindeverwaltung nach der zuständigen Entsorgungsstelle.

2 JAHRE GEWÄHRLEISTUNG

Für dieses Produkt übernehmen wir beginnend vom Verkaufsdatum 24 Monate HerstellerGewährleistung für Mängel, die auf Fertigungs- und Werkstofffehler zurückzuführen sind. Ihre gesetzlichen Gewährleistungsansprüche nach § 437 ff. BGB bleiben von dieser Regelung unberührt. In der Gewährleistung nicht enthalten sind Schäden, die durch unsachgemäße Behandlung oder Einsatz entstanden sind sowie Mängel, welche die Funktion oder den Wert des Gerätes nur geringfügig beeinflussen. Darüber hinaus übernehmen wir für Schäden durch fehlende oder unzureichende Entkalkung und Pflege keine Haftung. In diesem Fall erlischt die Gewährleistung ebenfalls. Verwenden Sie ausschließlich die Graef Original-Entkalkungs- und Reinigungstabletten. Weitergehend sind Transportschäden, soweit wir dies nicht zu verantworten haben, vom Gewährleistungsanspruch ausgeschlossen. Für Schäden, die durch eine nicht von uns oder eine unserer Vertretungen durchgeführte Reparatur entstehen, ist ein Gewährleistungsanspruch ausgeschlossen. Bei berechtigten Reklamationen werden wir das mangelhafte Produkt nach unserer Wahl reparieren oder gegen ein mängelfreies Produkt austauschen

ZUBEHÖR

Weiteres Zubehör können Sie in unsere Online-Shop haushalt.graef.de/shop bestellen.

Entkalkungstabletten, 6 Stück
Artikel-Nr. 145618



DE

EN

FR

NL

PL

DK

NO

SE

PYC

OVERVIEW

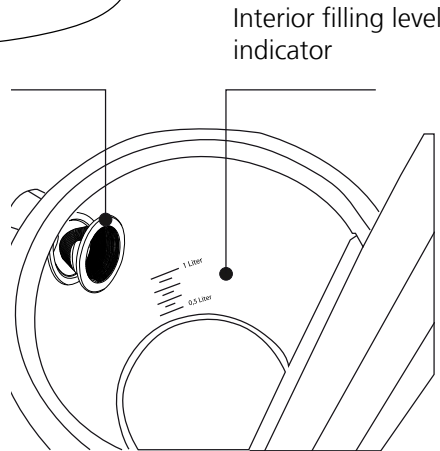
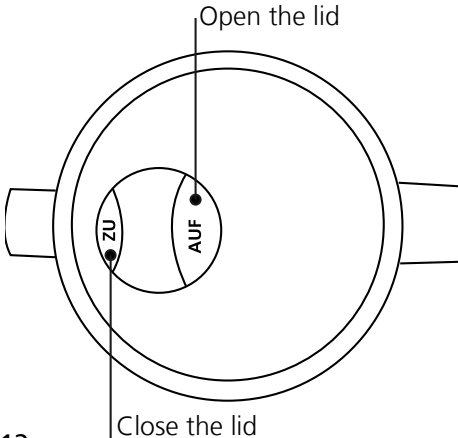
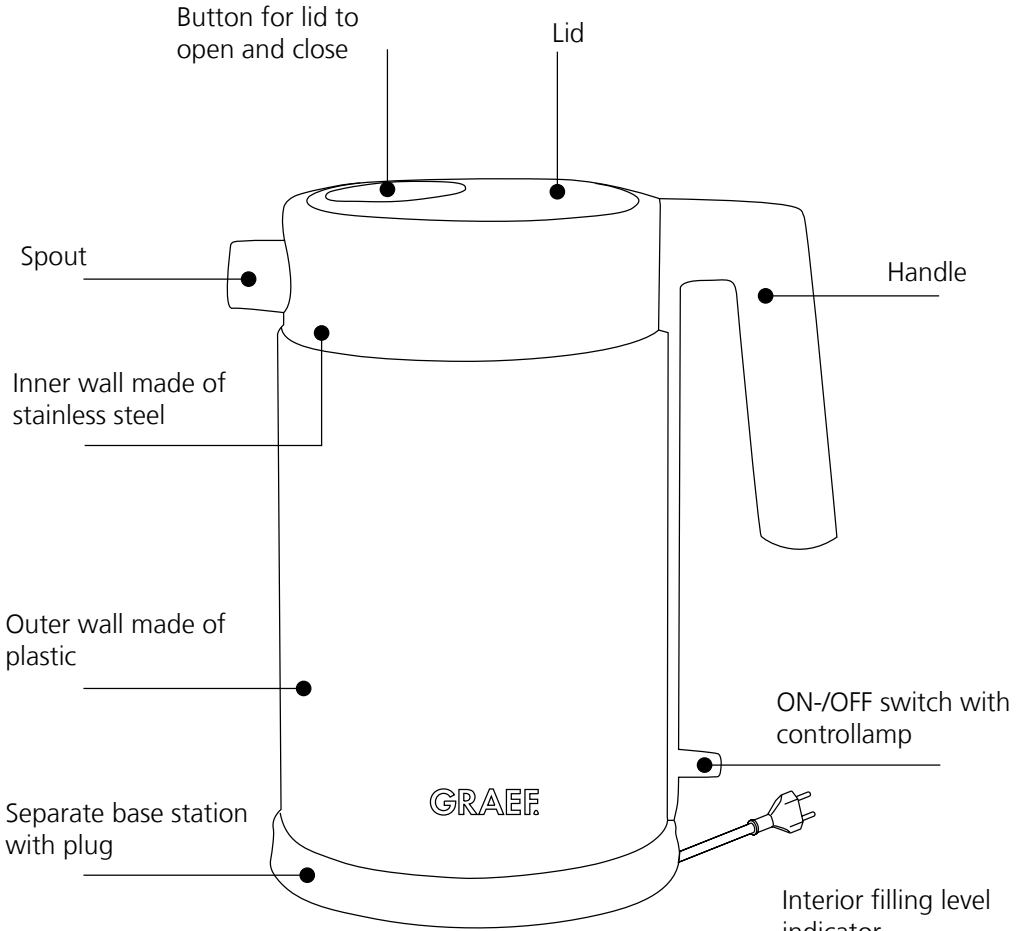

PREFACE

Dear customer,

You made the right decision with the purchase of the electric kettle. You have acquired an established quality product.

We thank you for your purchase and wish you lots of joy with your new electric kettle.

SAFETY INSTRUCTIONS

This unit complies with the statutory safety regulations. Improper use can, however, lead to personal injury and property damage.

To handle the unit safely, follow the instructions below:

- Check the unit for external, visible damage to the housing, the connector cable and the plug before using it. Do not put a damaged unit into operation.
- To prevent hazards, if the machine's connection cable is damaged, solely the manufacturer or its customer service department or a similarly qualified person is permitted to replace it.
- Repairs are only allowed to be performed by a specialist or by the Graef customer service department. Improper repairs can lead to extreme hazards for the user. Furthermore, the right to warranty claim expires.
- Defective components must be replaced solely with genuine spare parts. Fulfilment of the safety regulations is only guaranteed if these parts are used.
- This appliance can be used by children aged from 8 years and above and persons with reduced physical, sensory or mental capabilities or lack of experience and knowledge if they have been given supervision or instruction concerning use of the appliance in a safe way and understand the hazards involved. Children shall not play with the appliance. Cleaning and user maintenance shall not be made by children unless they are older than 8 and supervised.
- Keep the appliance and its cord out of the reach of children less than 8 years.
- The unit is not intended to be used with an external timer or a separate telecontrol system.
- This unit is intended to be used in household and similar applica-

DE

EN

FR

NL

PL

DK

NO

SE

PYC

tions such as: staff kitchen areas in shops, offices and other working environments; farm houses; by clients in hotels, motels and other residential type environments; bed and breakfast type environments.

- If the supply cord is damaged, it must be replaced by the manufacturer, its service or similarly qualified persons in order to avoid a hazard.
- Do not use the unit if the connection cable or plug is damaged.
- To prevent hazards, before continuing to use the unit have a new connection cable installed solely by the manufacturer or its customer service department or a similarly qualified person
- Never open the unit housing under any circumstances. If live connections are touched and the electrical or mechanical structure changes, there is a danger of electric shock.
- Never touch any parts that are conducting electricity. They can cause an electric shock or even lead to death.
- Always pull the power supply line from the electric socket with the connection plug, not on the connection cable.
- Make sure the mains cable does not get caught anywhere, which could lead to the unit falling down.
- Do not use the packing material as a toy. Danger of suffocation.
- Do not fill the electric kettle with water past the highest mark. Water that bubbles over can lead to injuries.
- Do not touch the outer wall of the unit; it can get hot.
- Never immerse the unit or the base station into water or any other liquid.
- Touch the unit only on the handle.
- Make sure there is always sufficient water in the unit (the bottom should be covered) to prevent dry boiling.
- Never use the unit near a heat source.
- Never use the unit outdoors. Store in a dry place.
- Always pull the plug from the electric socket when filling with water, after each use and before cleaning.
- Make sure to use the unit only together with the supplied base station. Never use the base station for any other purpose.
- Switch the unit on only after you have filled it with water. Use cold

water only.

- The lid of the unit must always be firmly closed.
- Make sure the unit is switched off and is not connected to the mains.
- Do not use any aggressive or abrasive cleaning agents and do not use any solvents.
- Do not scratch off stubborn soiling with hard objects.
- Do not rinse the unit off in water or immerse it into water.

UNPACKING

To unpack the unit, proceed as below:

- Take the unit out of the carton.
- Remove all pieces of the packing.
- Remove any possibly extant labels on the unit (do not remove the rating label).

REQUIREMENTS FOR THE INSTALLATION LOCATION

For safe and flawless operation of the unit, the place of location must meet these prerequisites:

- The unit must be set up on a firm, flat, level and non-slip base that has sufficient load bearing capacity.
- Make sure the unit cannot fall over.
- Select the location so that children cannot reach the hot surfaces of the unit and cannot touch the cable.

BEFORE THE FIRST USE

Read these operating instructions thoroughly and keep them handy for referral later on.

This unit brings water to boil in a few minutes.

- To clean the unit, first fill the unit with clear, cold water and then boil it. Subsequently pour away the water because of hygenical reasons.

OPERATION



- Take hold of the base station and unwind the cable as far as it goes.

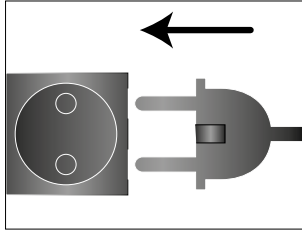

- Plug the plug into the electric socket.

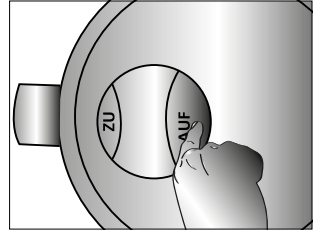

- Open the lid and fill the unit with water.

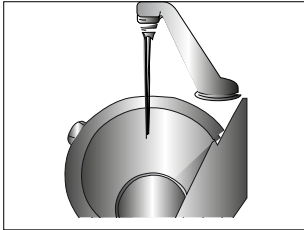

- Fill in 1 litre maximal.

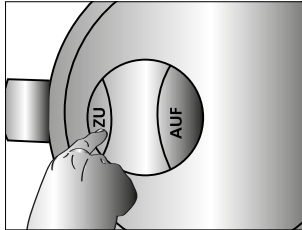

- Close the lid.

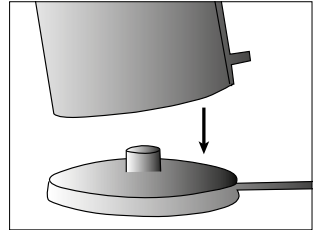

- Put the unit back onto the base station and push the ON-/OFF switch. The indicator lights blue and the unit is switched on.

Important: Do not open the lid during the boiling process.

Make sure you do not exceed the internal maximum filling level mark.

Fill the unit so that the water level is definitely between the minimum and maximum indicator line.

- As soon as boiling stops, the unit automatically shuts off.
- The indicator light extinguishes.
- If desired, you can press the on/off switch again to boil the water once more. However, before doing that, please wait about 30 sec. after the unit automatically shut itself off.

LIME FILTER

The removable lime filter prevents lime scale being poured out.

DRY RUNNING AND OVERHEATING PROTECTION

This unit is equipped with a dry running and overheating protection system. If you ever operate the unit without any water or with too little water, the unit shuts itself off. Wait a moment until the unit has cooled off. Fill the unit with water and

continue as usual.

LIFT-OFF SHUT-OFF

If you happen to lift the unit off the base station while boiling, the unit shuts itself off. This is the so-called lift-off shut-off.

CLEANING

First pull the plug out of the electric socket and let the unit cool off.

Clean the exterior of the unit with a soft, moist cloth. If heavily soiled, you can use a mild detergent.

DECALCIFYING

Depending on the hardness degree of the water, lime scale can build up over time on the bottom and on the interior wall of the stainless steel tank. The harder the water, the faster the lime scale builds up. That is harmless but it can impair the performance of the unit.



For that reason, we recommend regularly decalcifying the unit as follows



- Fill the unit three-quarters full with water.
- Boil it.
- After the unit has shut itself off, fill the unit additionally with distilled white vinegar up to the MAX mark.



Important: Never boil this mixture!

- Let the mixture stand overnight.
- Empty the unit and rinse it out several times with clear water.

TECHNICAL DATA

GRAEF.
Art-Nr.: WK 401
220 V - 240 V ~ 50 - 60 Hz
1850 Watt - 2200 Watt
Gebr. Graef GmbH & Co. KG Donnerfeld 6 D-59757 Arnsberg
  

GRAEF.
Art-Nr.: WK 402
220 V - 240 V ~ 50 - 60 Hz
1850 Watt - 2200 Watt
Gebr. Graef GmbH & Co. KG Donnerfeld 6 D-59757 Arnsberg
  

GRAEF.
Art-Nr.: WK 403
220 V - 240 V ~ 50 - 60 Hz
1850 Watt - 2200 Watt
Gebr. Graef GmbH & Co. KG Donnerfeld 6 D-59757 Arnsberg
  

CUSTOMER SERVICE DEPARTMENT

If your Graef unit has a defect, please contact your dealer or the Graef customer service department.



DISPOSAL

At the end of its service life, this product must not be disposed through normal do-

DE

EN

FR

NL

PL

DK

NO

SE

PYC

mestic waste; rather it must be disposed at a collection point for recycling electronic domestic refuse. The symbol on the product and in the operating instructions points this out. The materials can be recycled in accordance with their markings. By recycling, making use of the materials or other forms of recycling old units you are making an important contribution to protecting our environment. Please ask your municipal administration about the responsible disposal sites.

WARRANTY

Starting with the date of purchase, we assume a 24 month manufacturer's warranty for defects that are attributable to manufacturing and material defects. Your legal warranty rights in accordance with § 439 ff. German Civil Code-E remain unaffected by this clause. Not included in the warranty are damages that have arisen due to improper handling and use as well as defects which have only a slight influence on the functioning or value of the unit. Furthermore, shipping damages, unless our responsibility, are excluded from warranty rights. Warranty claims are excluded for damages that arise due to repairs we or our representatives have not performed. In case of a justified complaint, we will repair or replace the defective product with a flawless product as we choose.

CONSIGNES DE SÉCURITÉ

Cet appareil est conforme aux normes de sécurité en vigueur. Un usage non conforme peut cependant engendrer des dommages corporels et matériels.

Pour une utilisation sûre de l'appareil, prêtez attention aux consignes de sécurité suivantes:

- Avant l'utilisation, contrôlez l'appareil et tous dommages matériels extérieurs visibles sur le boîtier, le câble et la fiche d'alimentation. N'utilisez pas un appareil endommagé.
- Seul un professionnel ou le service après-vente Graef peuvent effectuer des réparations. Des réparations non conformes peuvent présenter des dangers importants pour l'utilisateur. De plus, la garantie perd toute validité.
- Les pièces défectueuses ne peuvent être remplacées que par des pièces originales. Seules ces pièces garantissent une conformité aux normes de sécurité.
- Cet appareil peut être utilisé par les enfants de 8 ans et plus, ainsi que par les personnes dont les fonctions physiques, sensorielles ou mentales sont réduites ou qui n'ont pas assez d'expérience et/ou de connaissances, si elles sont sous surveillance ou si elles ont été instruites sur l'utilisation sûre de l'appareil et des dangers qui peuvent en résulter. L'entretien et la maintenance ne doivent pas être effectués par des enfants, à moins qu'ils ne soient âgés de 8 ans ou plus et soient sous surveillance.
- L'appareil et son câble d'alimentation doivent être tenus hors de portée des enfants de moins de 8 ans.
- Les enfants doivent être surveillés afin de s'assurer qu'ils ne jouent pas avec l'appareil.
- L'appareil n'est pas destiné à être utilisé avec une minuterie externe ou une télécommande séparée.
- Cet appareil est destiné à une utilisation domestique et à des utilisations semblables, comme par exemple: dans les cantines de magasins et de bureaux; dans les propriétés agricoles; par les clients d'hôtels, motels et autres hébergements; dans les chambres d'hôtes.

DE

EN

FR

NL

PL

DK

NO

SE

PYC

- Toujours débrancher l'alimentation en tirant sur la fiche secteur, et non sur le câble.
- N'utilisez pas l'appareil si le câble électrique ou la fiche sont endommagés.
- Avant de continuer à utiliser l'appareil, faites installer un nouveau câble d'alimentation par le fabricant, son service après-vente ou par un spécialiste agréé afin de prévenir tout danger.
- N'ouvrez en aucun cas le boîtier de l'appareil. En cas de contact avec des fils sous tension, ou de changement dans la construction électrique ou mécanique, il y a risque de choc électrique.
- Ne touchez jamais les éléments sous tension. Ceux-ci peuvent engendrer un choc électrique, et même causer la mort.
- Avant de brancher l'appareil, comparez les données d'alimentation inscrites sur la plaque d'identification (tension et fréquence) à celles de votre réseau électrique. Les données doivent correspondre afin d'éviter d'endommager l'appareil.
- Veillez à ce que le câble électrique ne pende pas, ce qui pourrait provoquer la chute de l'appareil.
- Les matériaux d'emballage ne doivent pas être utilisés pour jouer. Il y a risque de suffocation.
- Ne pas remplir la bouilloire au-dessus de la marque supérieure. Un débordement de l'eau pourrait provoquer des blessures.
- N'ouvrez pas le couvercle pendant que l'eau chauffe.
- Evitez de toucher la paroi extérieure de l'appareil, car elle peut devenir très chaude.
- Ne jamais plonger l'appareil ou le socle dans l'eau ou tout autre liquide.
- Tenez l'appareil uniquement par la poignée.
- Veillez à ce que l'appareil contienne toujours suffisamment d'eau (le fond doit être recouvert) afin d'éviter un fonctionnement à sec.
- Ne jamais utiliser l'appareil à proximité d'une source de chaleur.
- Ne jamais utiliser l'appareil en plein air et gardez-le toujours dans un endroit sec.
- Ne jamais utiliser l'appareil dans la salle de bain.
- La prise doit être débranchée lors du remplissage, après chaque

utilisation ainsi qu'avant de nettoyer l'appareil.

- L'appareil ne doit être utilisée qu'avec le socle fourni. Ne jamais utiliser le socle pour un autre usage.
- Allumer l'appareil seulement après l'avoir rempli avec de l'eau. Utilisez uniquement de l'eau froide.
- Le couvercle de l'appareil doit toujours être bien fermé.
- N'utilisez aucun produit de nettoyage décapant ou abrasif, ni aucun solvant.
- Ne grattez pas les salissures solides avec des objets durs.
- Ne lavez pas l'appareil dans l'eau et ne le plongez pas dans l'eau.

AVANT LA PREMIÈRE UTILISATION

Cet appareil porte l'eau à ébullition en quelques minutes.

Remplissez d'abord l'appareil avec de l'eau froide et faites la bouillir, pour nettoyer l'appareil. Jetez l'eau ensuite.

DÉBALLAGE

Procédez comme suit pour déballer l'appareil :

- Sortez l'appareil du carton.
- Enlevez tous les éléments de l'emballage.
- Retirez les éventuelles étiquettes de l'appareil (n'enlevez pas la plaque d'identification).

EXIGENCES CONCERNANT LE LIEU D'INSTALLATION

Pour un fonctionnement sûr et fiable de l'appareil, il doit être entreposé dans les conditions suivantes :

- L'appareil doit être posé sur un support stable, plat, horizontal, antidérapant et ayant une capacité de charge suffisante.
- Veillez à ce que l'appareil ne puisse pas tomber.
- Choisissez l'emplacement de telle façon que les enfants ne puissent pas accéder aux surfaces chaudes de l'appareil ni au câble.

FAIRE BOUILLIR DE L'EAU

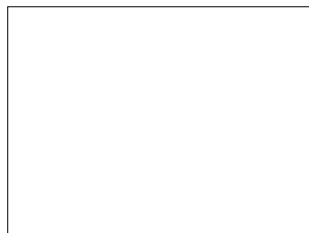

- Prenez le socle et déroulez le câble autant que possible.

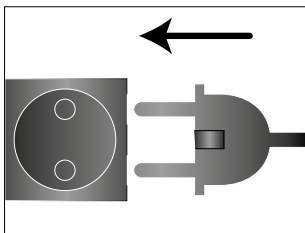

- Fermez le couvercle et posez l'appareil sur son socle.

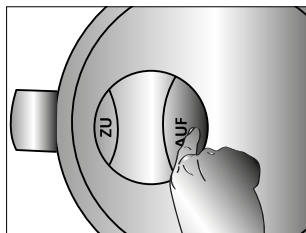

- Ouvrez le couvercle et remplissez l'appareil avec de l'eau.

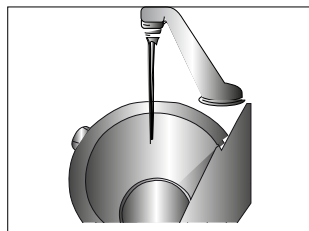

- Remplir un maximum de 1 litre d'eau

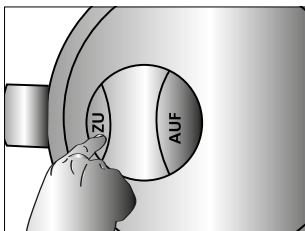

- Fermez le couvercle.

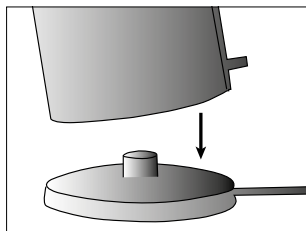

- Branchez la fiche d'alimentation dans la prise secteur. Allumez l'appareil. L'appareil est allumé.

Conseil: Veillez à ne pas dépasser la marque supérieure de remplissage à l'intérieur de l'appareil.

Remplissez l'appareil afin que le niveau d'eau soit entre les marques de niveau minimum et de niveau maximum.

- Dès que l'eau bout, l'appareil s'arrête automatiquement.
- Le voyant de contrôle s'éteint.
- Si nécessaire, vous pouvez refaire bouillir l'eau en appuyant à nouveau sur la touche marche-arrêt. Attendez dans ce cas env. 30 secondes après l'arrêt automatique de l'appareil

FILTRE ANTI-TARTRE

Le filtre anti-tartre amovible empêche les dépôts calcaires d'être déversés.

PROTECTION CONTRE LA MARCHÉ À VIDE ET LA SURCHAUFFE

Cet appareil est équipé d'un dispositif de protection contre la marche à vide et la surchauffe. Si vous mettez l'appareil en marche sans eau ou avec trop peu d'eau, il s'éteint automatiquement. Attendez un petit moment que l'appareil refroidisse. Remplissez l'appareil avec de l'eau et continuez comme prévu.

ARRÊT DE SÉCURITÉ

Si vous soulevez l'appareil de son socle pendant la chauffe, il s'éteint automatiquement. C'est la fonction Arrêt de sécurité.

NETTOYAGE

Débrancher d'abord la fiche secteur de la prise, puis laisser refroidir l'appareil. Nettoyez les surfaces extérieures de l'appareil avec un chiffon doux et humide. En cas de salissure importante un produit nettoyant doux peut être utilisé.

DÉTARTRAGE

Selon la dureté de l'eau de votre région, des dépôts calcaires se forment à plus ou moins longue échéance sur le fond et la paroi intérieure du récipient en inox. Plus l'eau est dure, plus le calcaire se déposera vite. Les dépôts sont insignifiants mais ils peuvent perturber le fonctionnement de l'appareil.

Nous conseillons de détartrer régulièrement l'appareil comme suit

- Remplissez l'appareil aux trois quarts avec de l'eau.
- Faites bouillir l'eau.
- Quand l'appareil s'est arrêté, complétez le remplissage jusqu'au niveau MAX avec du vinaigre.

Conseil: Ne pas faire bouillir ce mélange.

- Laissez agir le mélange toute une nuit.
- Videz l'appareil et rincez-le plusieurs fois à l'eau claire.

Conseil: Vous pouvez aussi utiliser des produits détartrants adaptés, en suivant le mode d'emploi du fabricant.

SERVICE APRÈS-VENTE

Au cas où votre appareil Graef aurait un défaut, adressez-vous à votre revendeur spécialisé ou au service après-vente Graef.



MISE AU REBUT

En fin de vie, ce produit ne doit pas être jeté avec les ordures ménagères. Ceci est indiqué par le symbole sur le produit et le mode d'emploi. Les matériaux sont recyclables en fonction de leur marquage. Avec la réutilisation, la valorisation des matériaux ou d'autres formes de recyclage des appareils usagés, vous apportez une contribution importante à la protection de l'environnement. Renseignez auprès de l'administration de votre commune au sujet des centres responsables du traitement des déchets.

GARANTIE

Pendant 24 mois à partir de la date d'achat, nous prenons en charge sous garantie

DE

EN

FR

NL

PL

DK

NO

SE

PYC

fabricant les défauts ayant pour origine des problèmes de fabrication ou de matériau. Votre garantie légale selon les articles 439 et suivants du code civil allemand (BGB-E) n'est pas affectée par cette mesure. Les dommages causés par une manipulation ou un emploi non conforme, ainsi que les défauts qui affectent de façon bénigne les fonctions ou la valeur de l'appareil, ne sont pas pris en charge par la garantie. De plus, nous déclinons toute responsabilité pour les dommages causés par l'absence ou le manque de détartrage et d'entretien. Dans ce cas, la garantie sera également annulée. Les dommages liés au transport, tant que nous n'en sommes pas responsables, sont également exclus de la garantie. Les dommages causés par une réparation non effectuée par nous ou par un de nos représentants légaux sont exclus de la garantie. En cas de réclamation justifiée et selon notre décision, nous réparerons le produit défectueux ou l'échangerons contre un produit sans défauts.

VEILIGHEIDSINSTRUCTIES

Dit apparaat voldoet aan de voorgeschreven veiligheidsbepalingen. Een onvakkundig gebruik kan echter tot persoonlijk letsel en materiële schade leiden.

Neem voor een veilige omgang met het apparaat alstublieft de volgende veiligheidsinstructies in acht:

- Controleer het apparaat voor ieder gebruik op zichtbare beschadigingen aan de behuizing, de stroomkabel en -stekker. Neem een beschadigd apparaat niet in gebruik.
- Reparaties mogen alleen door een vakman of door de Graef-klantenservice worden uitgevoerd. Door ondeskundige reparaties kunnen aanzienlijke gevaren voor de gebruiker ontstaan. Bovendien komt de garantie te vervallen.
- Defecte onderdelen mogen alleen door originele reserveonderdelen worden vervangen. Alleen bij deze onderdelen is het gewaarborgd, dat er nog steeds aan de veiligheidseisen wordt voldaan.
- Dit apparaat kan door kinderen vanaf 8 jaar en ouder worden gebruikt alsook door personen met verminderde fysieke, sensorische of mentale vaardigheden of een gebrek aan ervaring en/of kennis, als zij onder toezicht staan of instructies omtrent een veilige omgang met het apparaat hebben gekregen en de hieruit voortvloeiende gevaren hebben begrepen. Reiniging en gebruikersonderhoud mogen niet door kinderen worden uitgevoerd, tenzij zij ouder zijn dan 8 jaar en onder toezicht staan.
- Het apparaat en zijn kabels dienen uit de buurt van kinderen jonger dan 8 jaar te worden gehouden.
- Kinderen dienen onder toezicht te staan, om ervoor te zorgen, dat zij niet met het apparaat spelen.
- Het apparaat is niet ontworpen om met een externe tijdschakelklok of een aparte afstandsbediening te worden gebruikt.
- Dit apparaat is ontwikkeld, om in privéhuishoudens en soortgelijke omgevingen te worden gebruikt, zoals bijvoorbeeld: in medewerkerkeukens voor winkels en bureaus; op boerderijen; door gasten in hotels, motels en andere overnachtingsmogelijkheden; in pensions
- De kabel altijd aan de stekker uit de contactdoos trekken, nooit aan

DE

EN

FR

NL

PL

DK

NO

SE

PYC

de kabel zelf.

- Gebruik het apparaat niet, als de stroomkabel of de stekker beschadigd is.
- Laat voor verder gebruik van het apparaat eerst een nieuwe stroomkabel door de fabrikant of zijn klantenservice of een dergelijk gekwalificeerde persoon monteren, om gevaren te voorkomen.
- Maak de behuizing van het apparaat in geen geval open. Als spanningsgeleidende contacten worden aangeraakt en de elektrische en mechanische bouw wordt veranderd, bestaat gevaar voor elektrische schokken.
- Raak nooit onder spanning staande onderdelen aan. Deze kunnen een elektrische schok veroorzaken en zelfs tot de dood leiden.
- Vergelijk voor het aansluiten van het apparaat of de aansluitgegevens (spanning en frequentie) op het typeplaatje overeenkomen met die van uw stroomnet. Deze gegevens moeten overeenkomen, om schade aan het apparaat te voorkomen.
- Let erop, dat de stroomkabel nergens blijft hangen, wat ertoe kan leiden, dat het apparaat kan vallen.
- Verpakkingsmaterialen mogen niet gebruikt worden om mee te spelen. Er bestaat verstikkingsgevaar.
- Vul de waterkoker niet boven de hoogste markering. Het eventueel overlopen van het water kan tot letsel leiden.
- Open het deksel niet tijdens het kookproces.
- Vermijd contact met de buitenwand van het apparaat, deze kan heet worden.
- Dompel het apparaat en het basisstation nooit onder water of andere vloeistoffen.
- Raak het apparaat alleen bij de greep aan.
- Let er altijd op, dat voldoende water in het apparaat zit (bodem dient bedekt te zijn), om te voorkomen dat het apparaat droog kookt.
- Gebruik het apparaat nooit in de buurt van een warmtebron.
- Gebruik het apparaat nooit buitenshuis en bewaar het op een droge plek.
- De stekker moet tijdens het vullen met water, na ieder gebruik al-

- sook voor iedere reiniging uit de contactdoos worden verwijderd.
- Let erop, dat het apparaat alleen in combinatie met het meegeleverde basisstation wordt gebruikt. Gebruik het basisstation nooit voor andere doeleinden.
 - Schakel het apparaat pas aan, nadat u het met water hebt gevuld. Gebruik alleen koud water.
 - Het deksel van het apparaat moet altijd goed gesloten worden.
 - Gebruik geen agressieve of schurende reinigingsmiddelen en geen oplosmiddelen.
 - Kras hardnekkige verontreinigingen niet met harde voorwerpen weg.
 - Apparaat niet met water afspoelen of onder water dompelen.

VOOR DE EERSTE INGEBRUIKNAME

Dit apparaat brengt water binnen enkele minuten aan de kook.

Eerst vult u het apparaat met schoon, koud water en kookt dit, om het apparaat te reinigen. Vervolgens giet u het water weg.

UITPAKKEN

Om het apparaat uit te pakken dient u als volgt te werk te gaan:

- Haal het apparaat uit de doos.
- Verwijder alle verpakingscomponenten.
- Verwijder eventuele stickers op het apparaat (verwijder echter niet het typeplaatje).

EISEN WAARAAN DE PLAATSINGSLOCATIE MOET VOLDOEN

Voor een veilig en betrouwbaar gebruik van het apparaat dient de installatieplek aan de volgende eisen te voldoen:

- Het apparaat dient op een stevige, vlakke, horizontale en slipvaste ondergrond met voldoende draagkracht geplaatst te worden.
- Let erop, dat het apparaat niet om kan vallen.
- Kies de plaatsingslocatie zodanig, dat kinderen niet met de hete oppervlakken van het apparaat of de kabel in aanraking kunnen komen.

WATER KOKEN



- Pak het basisstation en rol de kabel zo ver mogelijk af.

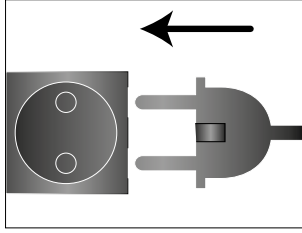

- Steek de stekker in het stopcontact.

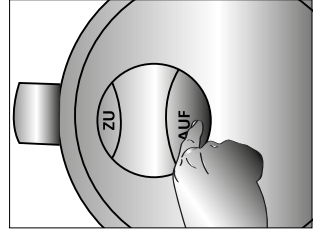

- Open de deksel en vul het apparaat met water.

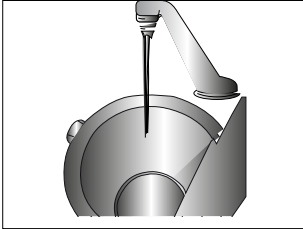

- Vul een maximum van 1 liter water.

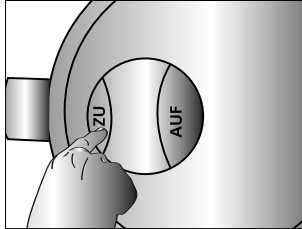

- Sluit de deksel.

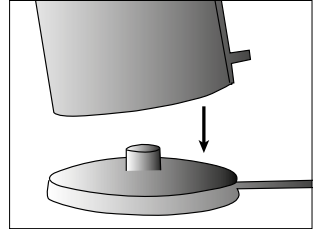

- Plaats het apparaat weer op het basisstation. Schakel het apparaat in. Het apparaat is nu ingeschakeld.

Opmerking: Let erop, dat u de aan de binnenkant aangebrachte markering voor de maximale inhoud niet overschrijdt.

Vul het apparaat zo, dat zich het waterpeil tussen de minimum en maximum markering bevindt.

- Zodra het water kookt, schakelt het apparaat automatisch uit.
- Het controlelampje gaat uit.
- Indien gewenst, kunt u het water door opnieuw op de aan-/uitschakelaar te drukken, nogmaals koken. Wacht vervolgens echter ca. 30 sec. nadat het apparaat automatisch is uitgeschakeld.

KALKFILTER

De uitneembare kalkfilter voorkomt dat kalkresiduen mee worden uitgeschonken.

DROOGKOOK- EN OVERVERHITTINGSBEVEILIGING

Dit apparaat is voorzien van een droogkook- en oververhittingsbeveiliging. Mocht het gebeuren, dat u het apparaat zonder water of met te weinig water gebruikt, gaat het apparaat automatisch uit. Wacht eventjes totdat het apparaat is afgekoeld. Vul het apparaat met water en ga zoals gewoonlijk door.

LIFT-OFF UITSCHAKELING

Mocht u tijdens het koken het apparaat per ongeluk van de basis hebben getild, schakelt het apparaat vanzelf uit. Dit is de zogenaamde lift-off uitschakeling

REINIGING

Eerst de stekker uit de contactdoos trekken en het apparaat af laten koelen.

Reinig de buitenkant van het apparaat met een zacht, vochtig doekje. Bij sterke verontreinigingen kan een mild reinigingsmiddel worden gebruikt.

ONTKALKEN

Afhankelijk van de hardheid van het water in uw gebied ontstaat op den duur kalkaanslag op de bodem en aan de binnenkant van de edelstalen kan. Hoe hoger de hardheid van het water, des te sneller ontstaat kalkaanslag. Dit heeft weliswaar geen invloed op de kwaliteit van het water, maar het kan wel de prestatie van het apparaat beïnvloeden. Daarom raden wij u aan, het apparaat regelmatig als volgt te ontkalken.

- Vul het apparaat driekwart met water.
- Breng dit aan de kook.
- Nadat het apparaat weer uitgeschakeld is, vult u het apparaat bovendien tot aan de MAX-markering met huishoudazijn.

Opmerking: breng dit mengsel niet aan de kook.

- Laat het mengsel gedurende de nacht staan.
- Maak het apparaat leeg en spoel het meermaals met schoon water uit.

Opmerking: u kunt ook andere geschikte ontkalkers gebruiken, neem hierbij de instructies van de fabrikant in acht.

KLANTENSERVICE

Mocht het gebeuren, dat uw Graef-apparaat defect is, dient u contact op te nemen met uw speciaalzaak of de Graef-klantenservice.



VERWIJDERING

Dit product mag aan het einde van zijn levensduur niet via het normale huishoudelijk afval worden verwijderd. Het symbool op het product en in de gebruiksaanwijzing maken u hierop attent. De materialen dienen conform hun aanduidingen te worden gerecycled. Door het hergebruik, recyclen of andere vormen van hergebruik van oude apparaten, levert u een belangrijke bijdrage voor de bescherming van het milieu. Vraag alstublieft bij uw gemeentelijke overheid naar het desbetreffende recyclingcentrum.

2 JAAR GARANTIE

Voor dit product verlenen wij, beginnend vanaf de verkoopdatum, 24 maanden fabrieksgarantie op mankementen, die terug te voeren zijn op productie- of materiaalfouten. Uw wettelijke garantie volgens § 439 ff. BGB-E (Duits burgerlijk wetboek) blijft onaangetast. Schade, die terug te voeren is op een onvakkundige omgang of gebruik alsook mankementen, die de werking of de waarde van het apparaat slechts minimaal beïnvloeden, vallen niet onder de garantie. Bovendien zijn wij niet verantwoordelijk voor schade die ontstaat door ontbrekende of onvoldoende ontkalking en onderhoud. In dit geval komt de garantie eveneens te vervallen. Bovendien vallen transportbeschadigingen, voor zover wij hiervoor niet verantwoordelijk zijn, ook niet onder de garantie. Voor schade, die door een niet door ons of onze vertegenwoordiging uitgevoerde reparatie ontstaat, zijn wij eveneens niet aansprakelijk. In geval van gegronde reclamaties zullen wij het gebrekkige product naar eigen inzicht repareren of vervangen door een feilloos werkend product.

OPIS URZĄDZENIA

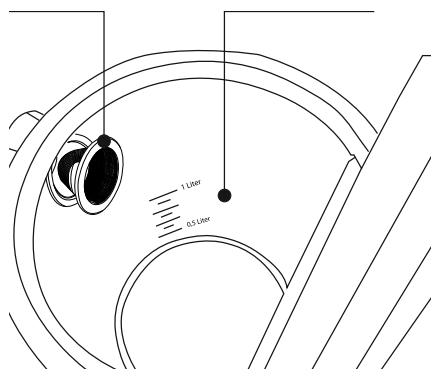
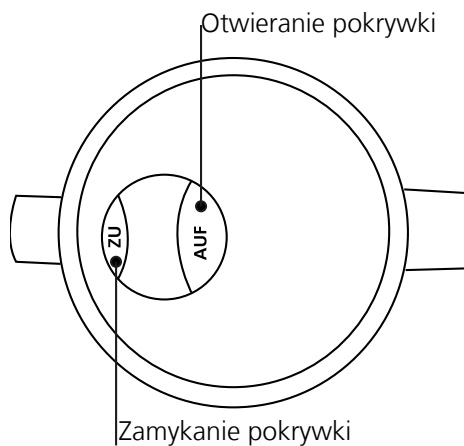
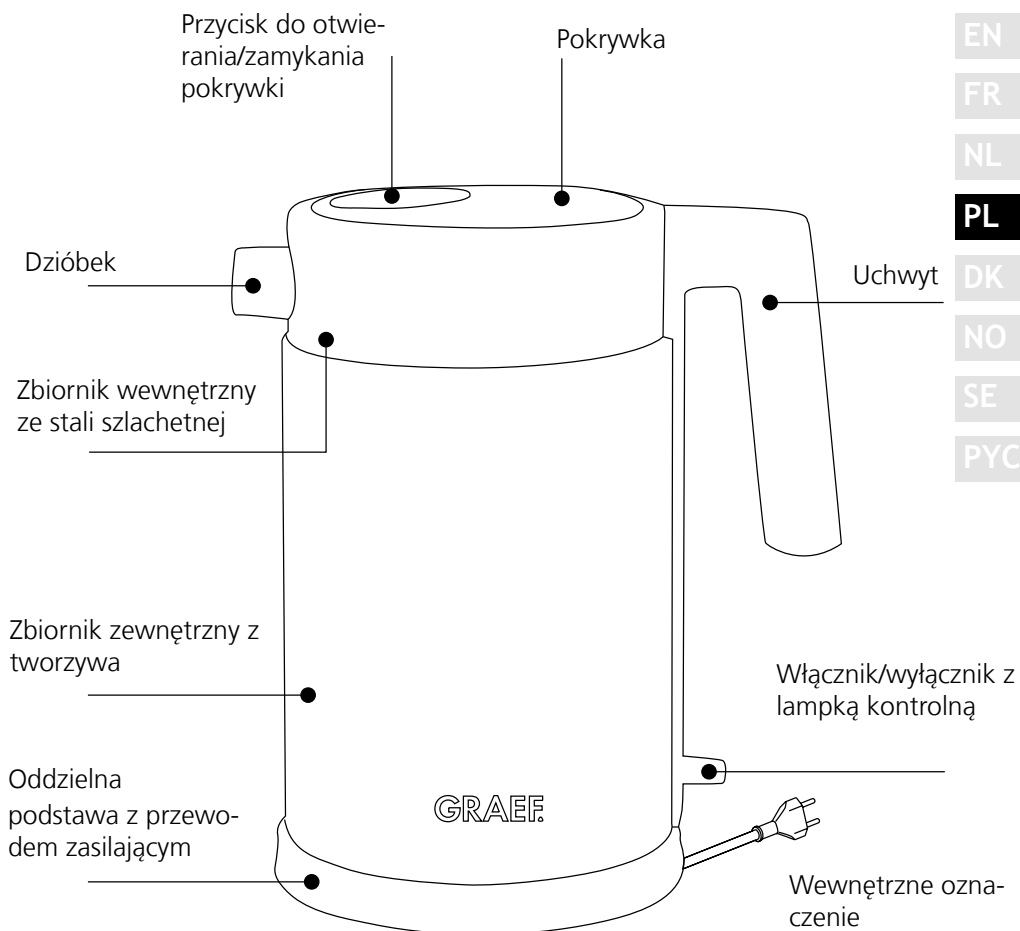

WSTĘP

Szanowna Klientko, szanowny Kliencie.

Zakup naszego czajnika bezprzewodowego to trafny wybór: jest to renomowany produkt wysokiej jakości.

Dziękujemy za zakup i życzymy udanej eksploatacji nowego urządzenia marki Graef.

WSKAZÓWKI BEZPIECZEŃSTWA

Urządzenie to spełnia wymogi obowiązujących przepisów bezpieczeństwa. Jego nieprawidłowe użycie może jednak spowodować szkody osobowe i materialne.

W celu zapewnienia bezpiecznej obsługi urządzenia należy postępować zgodnie z następującymi wskazówkami bezpieczeństwa:

- Przed użyciem należy sprawdzić urządzenie pod kątem widocznych zewnętrznych uszkodzeń części obudowy, przewodu zasilającego i wtyczki. Nie uruchamiać uszkodzonego urządzenia.
- Przeprowadzanie napraw należy powierzyć wyłącznie specjalście lub działowi obsługi klienta firmy Graef. Niewłaściwie wykonane naprawy mogą spowodować poważne zagrożenie dla użytkownika. Ponadto powodują one wygaśnięcie roszczeń gwarancyjnych.
- Uszkodzone komponenty można zastępować wyłącznie oryginalnymi częściami zamiennymi. Tylko te części mogą zapewnić spełnienie wymogów dotyczących bezpieczeństwa.
- Urządzenie to może być używane przez dzieci w wieku powyżej 8 lat, przez osoby o ograniczonych zdolnościach fizycznych, sensorycznych lub umysłowych oraz przez osoby nieposiadające doświadczenia i/lub wiedzy pod warunkiem, że będą one nadzorowane, bądź przeszkolono je w zakresie bezpiecznego korzystania z urządzenia oraz wynikających z tego zagrożeń. Czyszczeniem i pielęgnacją urządzenia nie mogą zajmować się dzieci, o ile nie są w wieku powyżej 8 lat i nie znajdują się pod nadzorem.
- Urządzenie wraz z przewodem zasilającym należy przechowywać w miejscu niedostępnym dla dzieci poniżej 8 roku życia.
- Należy zapewnić, aby dzieci nie miały możliwości bawienia się urządzeniem.
- Urządzenie nie jest przeznaczone do eksploatacji z zewnętrznym regulatorem czasowym lub oddzielnym systemem zdalnego stero-

wania.

- Urządzenie jest przeznaczone do użytku w gospodarstwie domowym oraz do podobnych zastosowań, jak na przykład: w kuchniach dla pracowników sklepów lub biur; w gospodarstwach rolnych; dla gości przebywających w hotelach, motelach i innych instytucjach oferujących miejsca noclegowe; w pensjonatach.
- Przewód zasilający należy zawsze wyciągać z gniazda, trzymając za wtyczkę, a nie za kabel.
- Nie stosować urządzenia w przypadku uszkodzenia przewodu zasilającego lub wtyczki.
- W celu uniknięcia zagrożeń przed kontynuacją eksploatacji wymianę uszkodzonego przewodu zasilającego na nowy należy zlecić wyłącznie producentowi, jego działowi obsługi klienta lub osobom o podobnych kwalifikacjach
- W żadnym wypadku nie otwierać obudowy. Dotknięcie przyłączy będących pod napięciem oraz modyfikacja konstrukcji elektrycznej i mechanicznej grożą porażeniem prądem.
- Nie dotykać części znajdujących się pod napięciem. Mogą one spowodować porażenie prądem, a nawet śmierć.
- Przed podłączeniem urządzenia należy porównać dane przyłączeniowe (wartości napięcia i częstotliwości) umieszczone na tabliczce znamionowej z danymi sieci elektrycznej. Wartości te muszą być zgodne, aby uniknąć uszkodzenia urządzenia.
- Należy pamiętać, aby kabel zasilający nie zwisał, gdyż może to spowodować upadek urządzenia.
- Materiałów opakowaniowych nie wolno używać do zabawy, z uwagi na ryzyko uduszenia.
- Nie napełniać czajnika bezprzewodowego wodą powyżej oznaczenia poziomu maksymalnego. Ewentualne przelanie się wody może spowodować obrażenia.
- Należy unikać dotykania zewnętrznych ścianek urządzenia, gdyż mogą się one nagrzewać.
- Zachować ostrożność, gdyż urządzenie nagrzewa się. Ryzyko oparzenia wydostającą się parą.
- Urządzenie należy chwycić tylko za uchwyt.

- W celu uniknięcia gotowania na sucho należy pamiętać, aby w czajniku znajdowała się zawsze wystarczająca ilość wody (dno powinno być zakryte).
- Nie używać urządzenia w pobliżu źródła ciepła.
- Nie używać urządzenia na zewnątrz i przechowywać je zawsze w suchym miejscu.
- Przed napełnieniem wodą, po każdym użyciu oraz przed czyszczeniem należy zawsze wyciągnąć wtyczkę z gniazda.
- Należy pamiętać, aby urządzenie było eksploatowane wyłącznie wraz z dołączoną podstawą. Nie stosować podstawy do innych celów.
- Urządzenie należy włączać dopiero po napełnieniu wodą. Należy używać wyłącznie zimnej wody.
- Nie stosować agresywnych środków czyszczących ani środków do szorowania oraz rozpuszczalników.
- Do usuwania trwałych zabrudzeń nie należy stosować twardych przedmiotów.

ROZPAKOWYWANIE

Rozpakowywanie urządzenia powinno przebiegać w następujący sposób:

- Wyjąć urządzenie z kartonu.
- Usunąć wszystkie elementy opakowania.
- Usunąć ewentualne nalepki znajdujące się na urządzeniu (za wyjątkiem tabliczki znamionowej).

WYMAGANIA WZGLĘDEM MIEJSCA USTAWIENIA

W celu zapewnienia bezpiecznej i niezakłóconej eksploatacji urządzenia miejsce ustawienia musi spełniać następujące warunki:

- Urządzenie należy ustawić na solidnym, równym, poziomym i antypoślizgowym podłożu o wystarczającej nośności.
- Należy uważać, aby urządzenie się nie przewróciło.
- Miejsce ustawienia należy dobrać w taki sposób, aby dzieci nie mogły chwytać za gorącą powierzchnię urządzenia ani za przewód zasilający.

PRZED PIERWSZYM UŻYCIEM

Urządzenie to umożliwia zagotowanie wody w ciągu kilku minut.

Najpierw napełnić czajnik czystą, zimną wodą i zagotować ją, w celu oczyszczenia go. Ze względów higienicznych wodę tę należy potem wylać.

URUCHAMIANIE



- Rozwinąć przewód zasilający podstawy tak bardzo, jak się da.

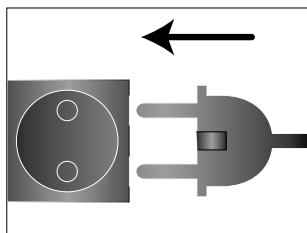

- Podłączyć wtyczkę do gniazda.

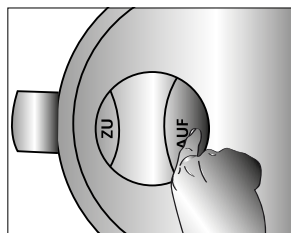

- Nacisnąć „OTW.” aby otworzyć pokrywkę.

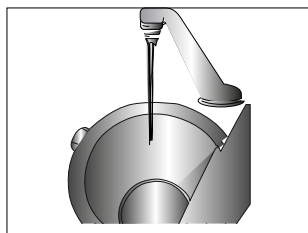

- Nalać do czajnika maksymalnie 1 litr wody. Nie przekraczać tego oznaczenia, gdyż może to spowodować przelanie się wody.

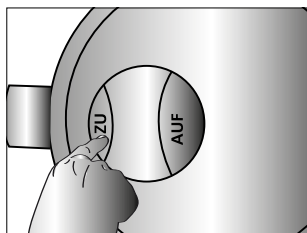

- Nacisnąć „ZAMK.” aby zamknąć pokrywkę.

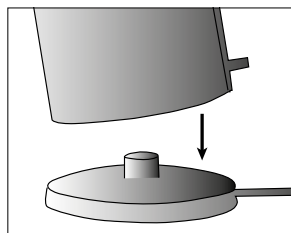

- Ustawić czajnik na podstawie i włączyć go; lampka kontrolna świeci się na niebiesko.

Wskazówka: Podczas pracy czajnika bezprzewodowego pokrywka musi być zawsze zamknięta, gdyż w przeciwnym razie nie nastąpi jego wyłączenie.

Należy pamiętać, aby nie przekraczać znajdującego się wewnątrz oznaczenia maksymalnego poziomu napełnienia. Urządzenie należy napełniać w taki sposób, aby poziom wody znajdował się pomiędzy kreskami oznaczającymi minimalny i maksymalny poziom napełnienia. Przelewająca się woda może spowodować oparzenia.

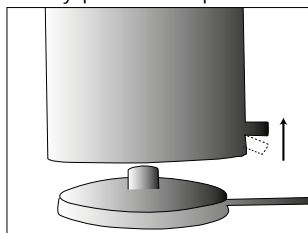

- Urządzenie wyłącza się automatycznie po przygotowaniu wody. Lampka kontrolna gaśnie.

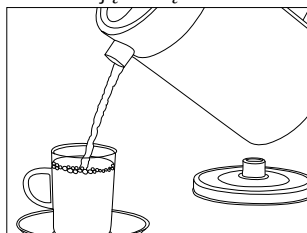

- Powoli wlać wodę do filiżanki lub podobnego naczynia.

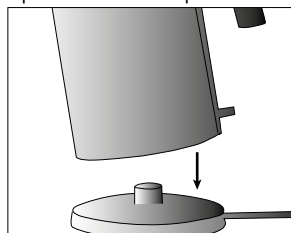

- Odstawić czajnik z powrotem na podstawę.

DE
EN
FR
NL
PL

DK

NO

SE

PYC

Wskazówka: W razie potrzeby można jeszcze raz zagotować wodę poprzez naciśnięcie przełącznika włącz/wyłącz. Należy wtedy jednak odczekać ok. 30 sekund po automatycznym wyłączeniu się urządzenia.

ZABEZPIECZENIE PRZED PRZEGRZANIEM I PRACĄ NA SUCHO

Urządzenie to jest wyposażone w zabezpieczenie przed przegrzaniem i pracą na sucho. Urządzenie wyłącza się w przypadku eksploatacji bez wody lub jej za małej ilości. Należy odczekać chwilę do momentu schłodzenia czajnika. Następnie napełnić go wodą i postępować jak zwykle.

WYŁĄCZANIE LIFT-OFF

Zdjęcie czajnika z podstawy podczas gotowania wody powoduje jego samoczynne wyłączenie. Jest to tzw. wyłączenie Lift-Off.

CZYSZCZENIE Z ZEWNĄTRZ

Najpierw wyciągnąć wtyczkę z gniazda i schłodzić czajnik. Zewnętrzne powierzchnie urządzenia można czyścić miękką, zwilżoną ściereczką. Silniejsze zanieczyszczenia można usuwać łagodnym środkiem czyszczącym.

Nie czyścić urządzenia i podstawy pod bieżącą wodą, ani nie zanurzać w wodzie.

WYJMOWANIE FILTRA ANTYWAPIENNEGO ZE STALI SZLACHETNEJ

Wyjmowany filtr antywapienny zapobiega przedostawaniu się złożeń wapienia i cząsteczek zanieczyszczeń z wody do napoju. W celu ułatwienia czyszczenia można wyjąć filtr.

- Należy to robić po schłodzeniu czajnika bezprzewodowego.

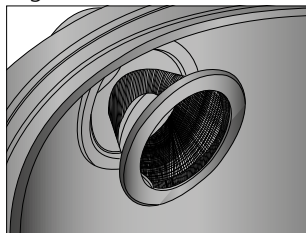
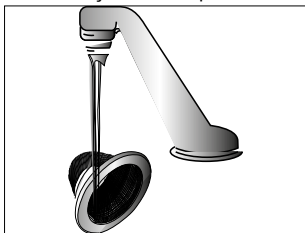
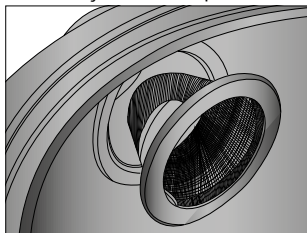

- Umieścić palec za srebrnym pierścieniem filtra i wyciągnąć go do tyłu.
- Oczyszczyć filtr antywapienny pod strumieniem bieżącej wody.
- W celu umieszczenia na miejscu wcisnąć filtr od wewnątrz w dzióbek.

USUWANIE KAMIENIA / CZYSZCZENIE OD WEWNĄTRZ

Zależnie od stopnia twardości wody w danym regionie na dnie i wewnętrznych ściankach stalowego zbiornika może z czasem pojawić się osad z kamienia. Im twardsza woda, tym szybsze odkładanie się kamienia. Osad ten jest wprawdzie nieszkodliwy, jednak może mieć negatywny wpływ na wydajność urządzenia.

Nie należy zbyt długo zwlekać z czyszczeniem, gdyż odłoży się zbyt duża

ilość osadu, a preparat do usuwania kamienia nie będzie działać. Takie uszkodzenie spowodowane przez samego użytkownika nie jest objęte gwarancją!

Regularne usuwanie kamienia wydłuża trwałość danego urządzenia. Do usuwania kamienia należy stosować wyłącznie tabletki odkamieniające marki Graef, które są dostosowane do naszych urządzeń. Są one dostępne w naszym sklepie internetowym pod adresem haushalt.graef.de/shop (numer artykułu 145618). Ponadto we wnętrzu zbiornika gromadzą się zanieczyszczenia spowodowane przez wodę, których usunięcie jest możliwe dzięki regularnemu odkamienianiu.

Sposób postępowania:



- Napełnić czajnik w trzech czwartych wodą.
- Zagotować ją.
- Po zagotowaniu wrzucić tabletkę odkamieniającą.



Wskazówka: Powstałej mieszanki nie należy gotować.



- Należy pozostawić ją na noc w czajniku.
- Rano opróżnić go i kilka razy przepłukać czystą wodą.

Nie odpowiadamy za skutki nieprzeprowadzanego lub zbyt rzadkiego usuwania kamienia. W takim przypadku wygasa gwarancja.

DANE TECHNICZNE

GRAEF
Art-Nr.: WK 401
220 V - 240 V ~ 50 - 60 Hz 1850 Watt - 2200 Watt
Gebr. Graef GmbH & Co. KG Donnerfeld 6 D-59757 Arnsberg
  

GRAEF
Art-Nr.: WK 402
220 V - 240 V ~ 50 - 60 Hz 1850 Watt - 2200 Watt
Gebr. Graef GmbH & Co. KG Donnerfeld 6 D-59757 Arnsberg
  

GRAEF
Art-Nr.: WK 403
220 V - 240 V ~ 50 - 60 Hz 1850 Watt - 2200 Watt
Gebr. Graef GmbH & Co. KG Donnerfeld 6 D-59757 Arnsberg
  

OBSŁUGA KLIENTA

W przypadku uszkodzenia urządzenia Graef prosimy o kontakt z dystrybutorem lub działem obsługi klienta firmy Graef poprzez telefon pod numer 02932-9703688 lub wysłanie wiadomości e-mail na adres service@graef.de

UTYLIZACJA

Po zakończeniu eksploatacji produktu tego nie wolno wyrzucać wraz z odpadami domowymi. Informuje o tym symbol umieszczony na produkcie oraz zawarty w instrukcji obsługi. Materiały należy poddawać recyklingowi zgodnie z ich oznaczeniem. Dzięki recyklingowi, procesowi odzysku materiałowego lub innym metodom odzysku zużytego sprzętu przyczynia się w istotny sposób do ochrony środowiska. Informacji na temat właściwych placówek zajmujących się utylizacją udziela lokalna administracja.

DE

EN

FR

NL

PL

DK

NO

SE

PYC

2 LATA GWARANCJI

Produkt ten jest objęty 24-miesięczną gwarancją producenta, której bieg rozpoczyna się od daty sprzedaży. Obejmuje ona wady spowodowane błędami produkcyjnymi i materiałowymi. Postanowienie to nie wpływa na ustawowe roszczenia z tytułu gwarancji zgodnie z § 437 i nast. niemieckiego kodeksu cywilnego (BGB). Gwarancja nie obejmuje szkód będących rezultatem niewłaściwego obchodzenia się z urządzeniem bądź jego niewłaściwego zastosowania, a także wad, które w nieznacznym sposób wpływają na działanie i wartość urządzenia. Ponadto nie ponosimy żadnej odpowiedzialności za szkody wynikające z nieprzeprowadzanego lub zbyt rzadkiego usuwania kamienia oraz niewystarczającej pielęgnacji urządzenia. W takim przypadku gwarancja wygasa. Należy stosować wyłącznie oryginalne tabletki odkamieniające i czyszczące marki Graef. W dalszej kolejności gwarancja nie obejmuje szkód transportowych, które nie powstały z naszej winy. Nie obejmuje ona również szkód będących wynikiem napraw, które nie zostały przeprowadzone przez naszą firmę lub jej przedstawicielstwa. W przypadku uzasadnionych reklamacji naprawimy wadliwy produkt bądź wymienimy go na nowy.

AKCESORIA

Dodatkowe akcesoria można zamawiać w naszym sklepie internetowym pod adresem haushalt.graef.de/shop.

Tabletki odkamieniające, 6 sztuk

Nr artykułu 145618



PRODUKTBESKRIVELSE

- DE
- EN
- FR
- NL
- PL
- DK**
- NO
- SE
- PYC

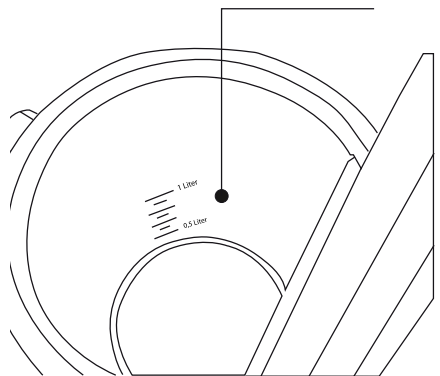
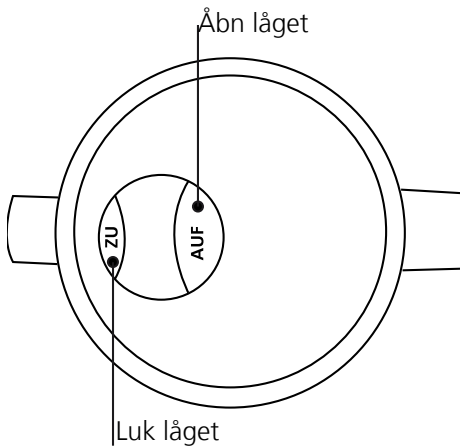
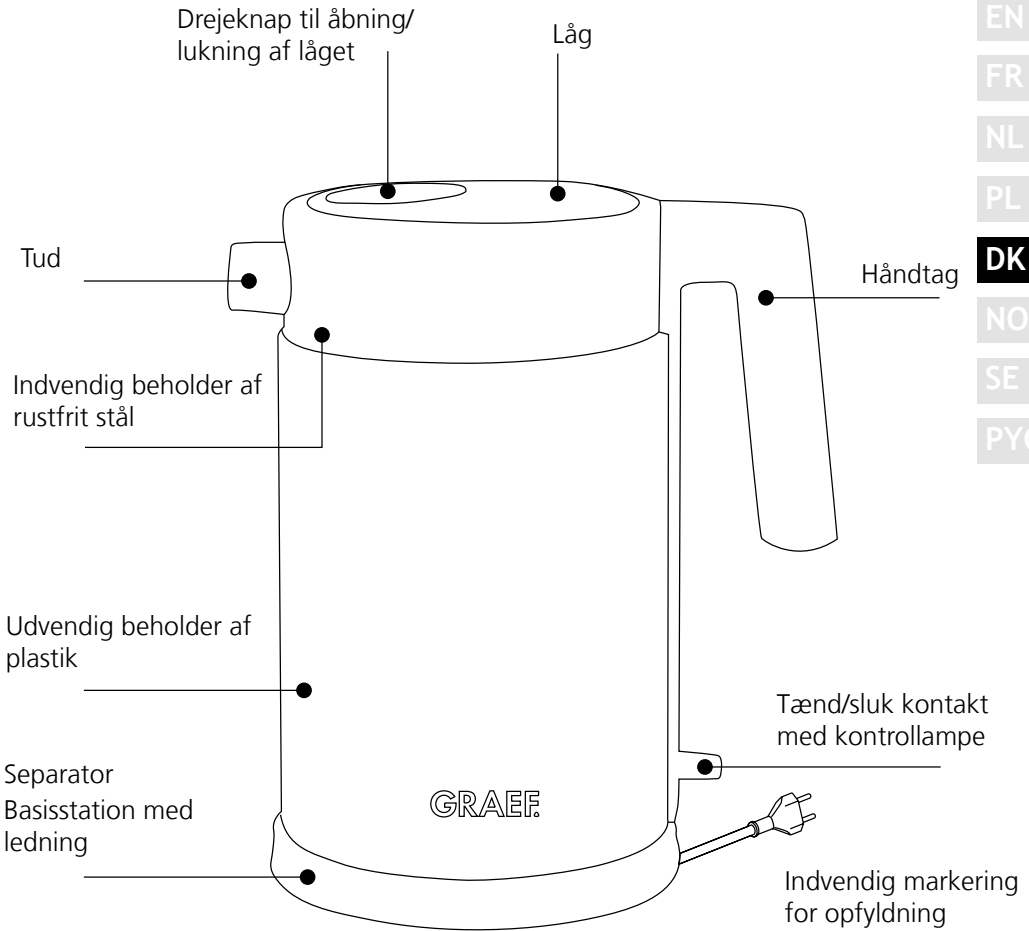

FORORD

Kære kunde,

Med købet af denne elkedel har du gjort et godt valg. Du har købt et anerkendt kvalitetsprodukt.

Vi takker for dit køb, og ønsker dig masser af glæde med din nye Graef elkedel.

SIKKERHEDSANVISNING

Denne maskine svarer til de foreskrevne sikkerhedsbestemmelser. Ikke korrekt brug kan dog føre til skader på personer eller materielle skader.

Vær opmærksom på følgende sikkerhedsanvisninger for en sikker brug af maskinen:

- Kontrollér maskinen for udvendige, synlige skader på kabinettet, tilslutningsledningen og -stikket, før den anvendes. En beskadiget maskine må ikke tages i brug.
- Reparationer må kun udføres af fagfolk eller af Graef-kundeservice. Ikke korrekte reparationer kan forårsage betydelige farer for brugeren. Desuden bortfalder garantikravet.
- Defekte komponenter må kun udskiftes med originale reservedele. Det er kun ved brug af disse dele, at sikkerhedsforanstaltningerne kan garanteres.
- Denne maskine kan benyttes af børn fra 8 år og op, samt personer med reducerede fysiske, sensoriske eller mentale færdigheder eller manglende erfaring og/eller kendskab, så længe de er under opsyn eller har fået en grundig træning i brugen af maskinen, og de eventuelle farer som kan opstå ved brug af maskinen. Rengøring og vedligeholdelse må ikke ske af børn, med mindre de er 8 år eller ældre, og er under opsyn.
- Maskinen og dens tilslutningsledning skal holdes væk fra børn som er under 8 år gamle.
- Børn skal være under opsyn for at sikre, at de ikke leger med maskinen.
- Maskinen er ikke beregnet til anvendelse med en ekstern timer eller en separat fjernstyring.
- Denne maskine er beregnet til anvendelse i husholdningen eller i lignende anvendelser, som for eksempel: i medarbejderkøkkener til

butikker og kontorer, i landbrugsejendomme, af gæster på hoteller, moteller og i andre boligindretninger, i pensioner med morgenmad.

- Træk altid forsyningsledningen ud af stikkontakten i tilslutningsstikket, ikke i tilslutningsledningen.
- Maskinen må ikke anvendes, hvis elledningen eller stikket er beskadiget.
- Lad Graef-kundeservice eller autoriserede fagfolk installere en ny tilslutningsledning, før maskinen anvendes igen.
- Maskinens kabinet må under ingen omstændigheder åbnes. Hvis spændingsførende tilslutninger berøres, eller hvis den elektriske eller mekaniske opbygning ændres, er der risiko for elektrisk stød.
- Berør aldrig dele, der står under spænding. De kan forårsage elektrisk stød eller endda være livsfarlige.
- Før maskinen tilsluttes, skal du sammenligne tilslutningsdataene (spænding og frekvens) på typeskiltet med dit elnets. Disse data skal stemme overens, før at undgå beskadigelser på maskinen.
- Vær opmærksom på at strømkablet ikke hænger og dingler, så maskinen evt. kan falde.
- Der må ikke leges med emballagematerialer. Der er risiko for kvælning.
- Elkedlen må ikke fyldes med vand over den angivne markering. En mulig sprøjtning af vandet, kan føre til kvæstelser.
- Undgå at berøre den udvendige del af elkedlen, denne kan være varm.
- Forsigtigt, maskinen er varm. Der kan opstå forbrændingsfare gennem damp.
- Maskinen må kun berøres ved hjælp af håndtaget.
- Vær opmærksom på at der altid er passende med vand i maskinen, (bunden skal være dækket), for at undgå en tørkogning.
- Maskinen må ikke benyttes i nærheden af en varmekilde.
- Maskinen må ikke benyttes udendørs, og skal opbevares på et tørt sted.
- Når maskinen fyldes med vand, efter hvert brug samt ved rengøring, skal stikkontakten altid fjernes fra stikdåsen.
- Vær opmærksom på at maskinen kun benyttes i forbindelse med

den medfølgende basisstation. Basisstationen må ikke benyttes til andre formål.

- Maskinen må først tændes når der er fyldt vand på. Anvend kun koldt vand.
- Der må ikke anvendes aggressive eller skurende rengøringsmidler og heller ikke opløsningsmidler.
- Urenheder, der sidder fast, må ikke kradses af med hårde genstande.

UDPAKNING

Gå frem på følgende måde for at pakke maskinen ud:

- Tag maskinen ud af kassen.
- Fjern alle emballagedele.
- Fjern eventuelle mærkater på maskinen (typeskiltet må ikke fjernes).

KRAV TIL PLACERINGSSTED

For at opnå en sikker og fejlfri anvendelse af maskinen skal opstillingsstedet opfylde følgende forudsætninger:

- Maskinen skal stå på et fast, plant, vandret og skridsikkert underlag med tilstrækkelig bæreevne.
- Vær opmærksom på at maskinen ikke kan vælte.
- Vælg en placering hvor børn ikke kan nå den varme overflade på maskinen, eller ledningen.

FØR DEN FØRSTE IBRUGTAGNING

Denne maskine vil bringe vand i kog inden for nogle få minutter.

Først skal maskinen fyldes med koldt vand, dette bringes i kog for at rengøre maskinen. Af hygiejniske grunde smides vandet ud bagefter.

IDRIFTSÆTTELSE



- Tag basisstationen, og vikl ledningen ud fra den.

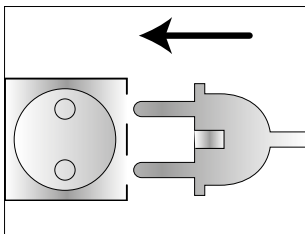

- Sæt stikkontakten ind i stikdåsen.

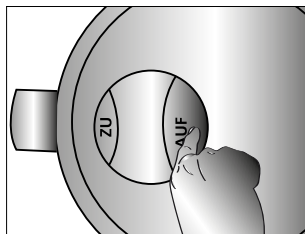

- Tryk på "FRA" på låget for at åbne denne.

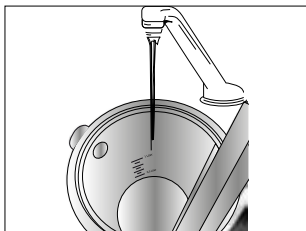

- Fyld elkedlen op med maksimalt 1 liter vand. Denne markering må ikke overskrides. Vandet vil sprøjte over hvis dette sker.

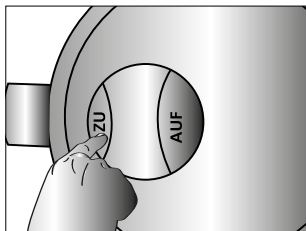

- Tryk på "TIL" på låget for at lukke denne.

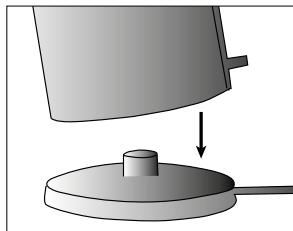

- Stil elkedlen på basisstationen og tænd for maskinen, kontrollampen lyser blå.

Bemærk: Elkedlen kan kun bruges med et lukket låg, ellers vil elkedlen ikke blive aktiveret.

Vær opmærksom på at den indvendigt placeret markering for maksimal opfyldning, ikke overskrides. Maskinen fyldes op, så vandpilen ligger mellem minimums- og maksimumsområdet. Ved sprøjtende vand kan det føre til forbrændinger / skoldninger.

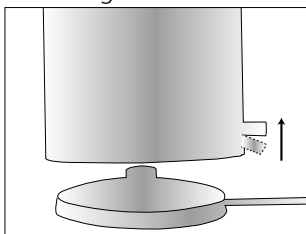

- Når kogningen er færdig, vil maskinen automatisk slukke. Kontrollampe lyser.

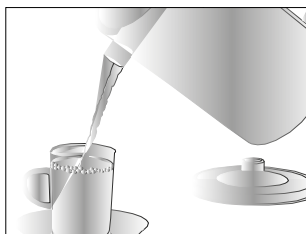

- Hæld langsomt vandet i en kop eller en lignende beholder.

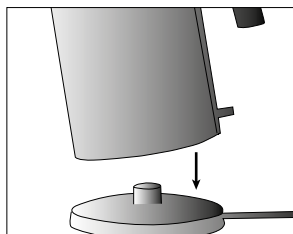

- Stil maskinen tilbage på basisstationen.

Bemærk: Hvis det ønskes, kan vandet blive kogt igen ved at trykke på tænd/sluk kontakten. Her skal der dog ventes omkring 30 sekunder, for at sikre at maskinen automatisk er slukket.

TØRKOGNINGS- OG OVEROPHEDNINGSBESKYTTELSE

Denne maskine er udstyret med en tørkognings- og overophedningsbeskyttelse. Hvis det skulle ske at maskinen tændes, og der ikke er vand i, eller der er for lidt vand i, vil maskinen automatisk slukke. Vent et øjeblik indtil maskinen er nedkølet. Opfyld maskinen med vand, og fortsæt som normalt.

LIFT OFF NEDLUKNING

Hvis du under kogningen fjerner maskinen fra basisstationen, vil maskinen automatisk blive slukket. Dette er den såkaldte lift-off nedlukning.

RENGØRING, YDERST

Først fjernes stikkontakten fra stikdåsen, og maskinen skal afkøle. Rengør maskinens yvendige flader med en blød, lidt fugtig klud. I tilfælde af kraftige urenheder kan der anvendes et mildt rengøringsmiddel.

Maskinen og basisstationen må aldrig rengøres under rindende vand, og de må aldrig dyppes i vand.

FJERNELSE AF KALKFILTERET I RUSTFRIT STÅL

Det udtagelige kalkfilter i rustfrit stål forhindrer at kalkaflejringer og smudspartikler efterlades i vandet. For nem rengøring kan du fjerne kalkfilteret af rustfrit stål.

• Filteret skal fjernes når maskinen er afkølet.

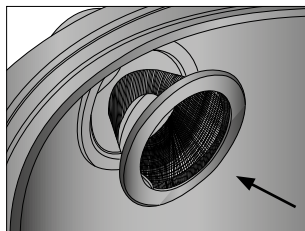
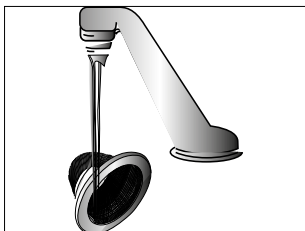
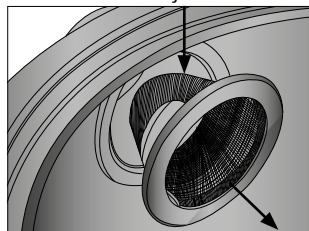

- Med fingeren tager du fat i filterets sølvfarvede ring, og denne trækkes ud nedad.
- Rengør kalkfilteret under rindende vand.
- For at sætte det ind igen, trykkes det ind via tuden.

AFKALKNING / INDVENDIG RENGØRING

Afhængig af vandets hårdhed i dit område, vil der med tiden opstå kalkaflejringer i bunden og de indvendige sider af maskinen. Jo hårdere vandet er, jo hurtigere vil der blive opbygget kalkaflejringer. Disse er ganske harmløse, men det kan reducere maskinens ydeevne.

Du bør ikke vente for længe, da jo mere kalk der opbygges, betyder at det er sværere at fjerne med kalkfjerner. En sådan selvforskyldt defekt, vil ikke blive dækket af garantien!

Hvis du jævnligt afkalker maskinen, vil dette øge dens levetid. Ved afkalkning bør du kun benytte Graef afkalkningstabletter, disse er specifikt fremstillet til vores maskiner. Du kan købe disse afkalkningstabletter i vores Online Shop på haushalt.graef.de/shop med artikelnummer 145618. En forurening gennem vandet, indvendigt i maskinen, kan forhindres ved en jævnlig afkalkning.

Fremgangsmåde:



- Fyld maskinen tredjedele op med vand.
- Kog dette.
- Ved slutningen af kogningen, lægger du afkalkningstabletterne i maskinen.



Bemærk: Dette må ikke koges.



- Lad blandingen stå natten over.
- Tøm maskinen, og skyl den efter med rent vand.

Vi påtager os intet ansvar for manglende eller utilstrækkelig afkalkning. I sådanne tilfælde bortfalder garantien.

TEKNISKE DATA

GRAEF
Art-Nr.: WK 401
220 V - 240 V ~ 50 - 60 Hz
1850 Watt - 2200 Watt
Gebr. Graef GmbH & Co. KG Donnerfeld 6 D-59757 Arnsberg
  

GRAEF
Art-Nr.: WK 402
220 V - 240 V ~ 50 - 60 Hz
1850 Watt - 2200 Watt
Gebr. Graef GmbH & Co. KG Donnerfeld 6 D-59757 Arnsberg
  

GRAEF
Art-Nr.: WK 403
220 V - 240 V ~ 50 - 60 Hz
1850 Watt - 2200 Watt
Gebr. Graef GmbH & Co. KG Donnerfeld 6 D-59757 Arnsberg
  

KUNDESERVICE

Hvis det skulle ske at din Graef maskine har skader, bedes du kontakte din forhandler, eller Graef kundeservice på 0 29 32- 97 03 688, eller du kan sende os en e-mail på service@graef.de

TILBEHØR

Du kan bestille tilbehør i vores Online shop
haushalt.graef.de/shop.

Afkalkningstabletter, 6 stk.

Artikelnummer 145618



DE

EN

FR

NL

PL

DK

NO

SE

PYC



BORTSKAFFELSE

Dette produkt må ved bortskaffelse ikke smides ud gennem det almindelige husholdningsaffald. Symbolet på produktet og i brugsanvisningen henviser til dette. Materialerne kan genbruges i henhold til mærkningen af dem. Med genbrugen af materialerne eller andre former for genbrug af brugte maskiner yder du et vigtigt bidrag til beskyttelsen af vores miljø. Spørg kommuneadministrationen efter det pågældende bortskaffelsessted.

2 ÅRS GARANTI

Ved dette produkt er der 24 måneders garanti fra købsdatoen, som gælder for fejl og mangler i forbindelse med fabrikation eller materialer. Dine juridiske garantikrav i henhold til § 437 forbliver uberørt. Denne garanti omfatter ikke skader som skyldes forkert håndtering eller brug, samt mangler som kun har en ringe indvirkning på funktionen eller værdien af maskinen. Endvidere påtager vi os intet ansvar for ukorrekt eller manglende afkalkning og vedligeholdelse. I sådanne tilfælde bortfalder garantien. Anvend kun udelukkende originale Graef afkalknings- og rengøringsstabletter. I vidt omfang vil transportskader, i så fald vi ikke er blevet gjort opmærksom på dette, ikke blive dækket. Skader som måtte opstå i forbindelse med reparationer som udføres af fagpersonale som ikke er godkendt af os, eller en godkendt reparation af os, vil ikke blive dækket af garantien. I tilfælde af berettigede reklamationer vil vi efter vores valg reparere den defekte maskine eller udskifte den med et mangelfrit produkt.

PRODUKTBESKRIVELSE

- DE
- EN
- FR
- NL
- PL
- DK
- NO**
- SE
- PYC

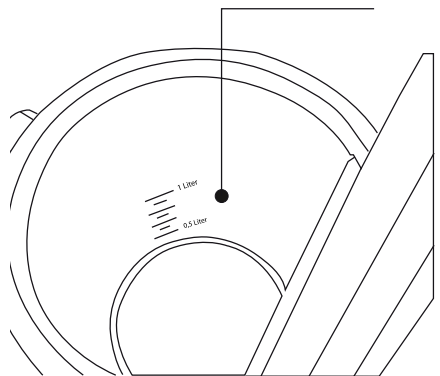
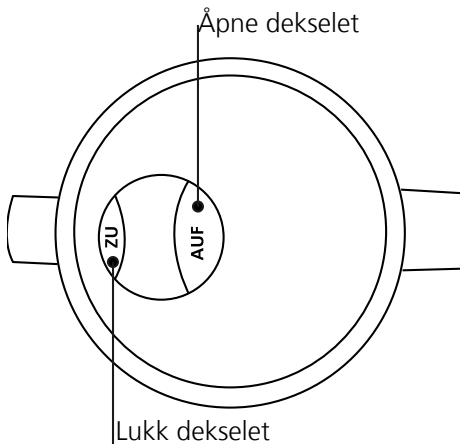
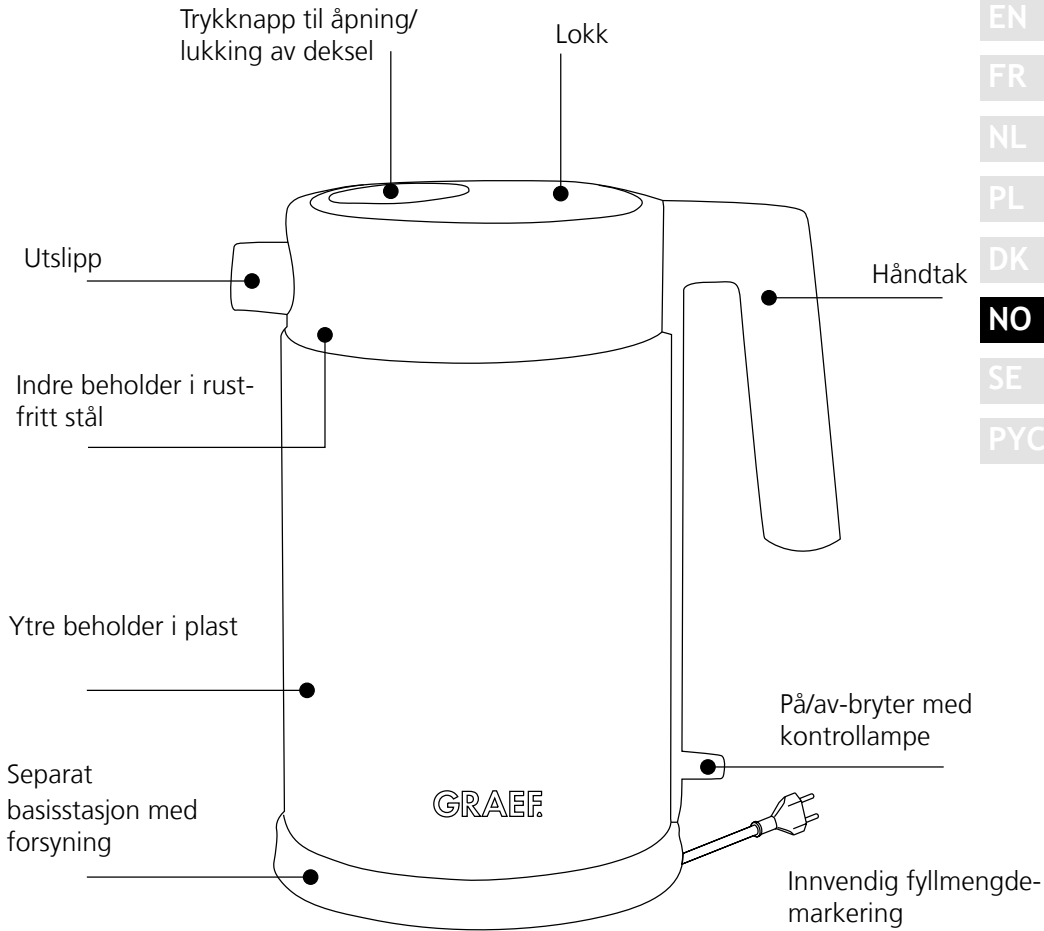

FORORD

Kjære kunde,

Med kjøpet av denne vannkokeren har du foretatt et bra valg. Du har kjøpt et anerkjent kvalitetsprodukt.

Takk for kjøpet, vi ønsker deg mye glede med den nye Graef vannkokeren.

SIKKERHETSANVISNINGER

Dette apparatet oppfyller de foreskrevne sikkerhetsbestemmelsene. Usakkyndig bruk kan likevel føre til personskader og materielle skader.

Overhold følgende sikkerhetsanvisninger for en sikker omgang med apparatet:

- Kontroller apparatet for ytre synlige skader på hus, strømledning og -støpsel før bruk. Ta aldri et skadet apparat i bruk.
- Reparasjoner må bare utføres av en fagperson eller av Graefs kundeservice. Feilaktige reparasjoner kan utsette brukeren for store farer. I tillegg ugyldiggjøres krav på garantiytelser.
- Defekte komponenter skal kun skiftes ut med originale reservedeler. Kun med disse delene kan det garanteres at sikkerhetskravene oppfylles.
- Dette apparatet kan brukes av barn fra 8 år og eldre og av personer med reduserte fysiske, sensoriske eller mentale evner eller mangel på erfaring og/eller kunnskap, hvis de holdes under tilsyn eller har blitt opplært i sikker bruk av apparatet og forstår de farene som oppstår derav. Rengjøring og vedlikehold må ikke utføres av barn, med mindre de er eldre enn 8 år og under tilsyn.
- Apparatet og apparatets strømledning må holdes unna barn som er yngre enn 8 år.
- Barn skal holdes under tilsyn for å sikre at de ikke leker med apparatet.
- Apparatet er ikke beregnet til bruk med et eksternt tidsur eller en separat fjernkontroll.
- Dette apparatet er beregnet til å brukes i husholdninger og på lignende bruksområder, for eksempel: På medarbeiderkjøkkenet i butikker og på kontorer, i landbruksvirksomheter, av gjester ved hoteller, moteller og andre overnattingssteder, ved frokostpensjonater.

- Strømledningen skal alltid trekkes ut fra stikkontakten etter støpselet, ikke etter strømledningen.
- Ikke bruk apparatet hvis strømledningen eller støpselet er skadet.
- Før videre bruk av apparatet skal strømledningen byttes kun av produsenten eller produsentens kundeservice eller av en person med tilsvarende kvalifikasjon for å unngå farer.
- Huset på apparatet må ikke under noen omstendigheter åpnes. Hvis spenningsførende tilkoblinger berøres og den elektriske og mekaniske oppbygningen forandres, er det fare for elektrisk støt.
- Berør aldri deler som står under spenning. Dette kan føre til elektrisk støt og til og med døden.
- Sammenlign tilkoblingsinformasjonen (spenning og frekvens) på typeskiltet med den for strømmettet før du kobler til apparatet. Disse opplysningene må samsvare, slik at apparatet ikke blir skadet.
- Pass på at strømledningen ikke henger seg fast noe sted, da dette kan medføre at apparatet faller ned.
- Pakningsmaterialer skal ikke brukes til å leke med. Det er fare for kvelning.
- Ikke fyll vannkokeren med vann til over maks-markeringen. En mulig oversprut av vann kan føre til personskader.
- Unngå berøringer med ytre vegg på apparatet, denne kan bli svært varm.
- Forsiktig, apparatet blir svært varmt. Skåldefare fra damp som kommer ut.
- Grip kun apparatet etter håndtaket.
- Se til at det alltid finnes tilstrekkelig med vann i apparatet (bunnen skal være tildekket) for å unngå en tørrkoking.
- Bruk aldri apparatet i nærheten av en varmekilde.
- Bruk aldri apparatet utendørs og oppbevar det på et tørt sted.
- Støpselet må fjernes fra stikkontakten ved påfylling av vann, etter hver bruk og før hver rengjøring.
- Pass på at apparatet kun brukes i forbindelse med medfølgende basestasjon. Bruk aldri basestasjonen til andre formål.
- Slå på apparatet først etter at du har fylt på vann. Bruk kun kalt vann.

DE

EN

FR

NL

PL

DK

NO

SE

PYC

- Ikke bruk aggressive eller skurende rengjøringsmidler, og heller ikke løsemidler.
- Ikke skrap av vanskelige tilsmussinger med harde gjenstander.

UTPAKKING

Ved utpakking av apparatet går du frem som følger:

- Ta apparatet ut av esken.
- Kast alle pakningsdeler.
- Fjern eventuelle klistremerker på apparatet (ikke fjern typeskiltet).

KRAV TIL MONTASJESTEDET

Før en sikker og feilfri drift av apparatet må oppstillingsplassen oppfylle følgende forutsetninger:

- Apparatet må stilles opp på et fast, flatt, horisontalt og sklifast underlag med tilstrekkelig bærekapasitet.
- Pass på at apparatet ikke kan velte.
- Velg oppstillingsstedet slik at ingen barn kan komme til å ta på den varme overflaten på apparatet eller gripe strømledningen.

FØR FØRSTE GANGS BRUK

Dette apparatet får vann til å koke på bare få minutter.

Fyll først apparatet med rent, kaldt vann og kok det opp for å rengjøre apparatet. Deretter tømmer du ut vannet av hygieniske årsaker.

IGANGSETTING

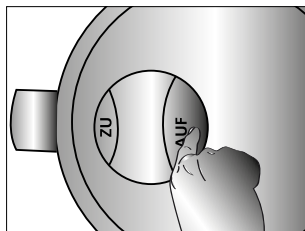
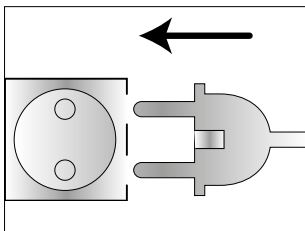
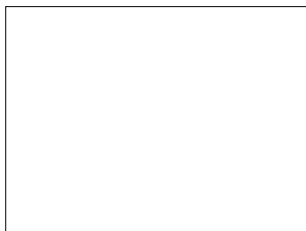

- Ta basestasjonen og vikle av strømledningen så langt som mulig.
- Sett støpselet i stikkontakten.
- Trykk på "ÖFFNEN" for å åpne dekkelet.

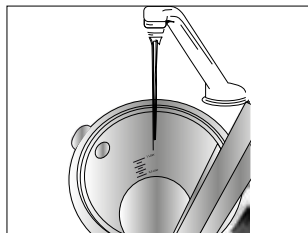

- Fyll vannkokeren med maksimalt 1 liter vann. Ikke overskrid dette merket. Vannet vil i så fall sprute ut.

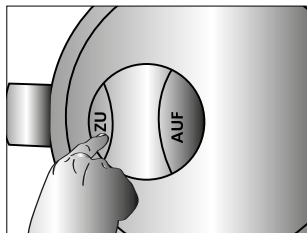

- Trykk på "LUKK" for å lukke dekselet.

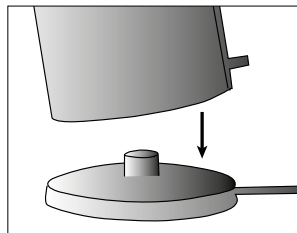

- Sett vannkokeren på basestasjonen og slå på apparatet, kontrollampen lyser blått.

Merk: Bruk vannkokeren kun med lukket deksel, ellers kobler ikke vannkokeren ut. Pass på at du ikke overskrider den innvendige maksimale fyllmengdemarkeringen. Fyll apparatet slik at vannivået befinner seg mellom min- og maks-streken. Vann som spruter ut kan føre til forbrening/skålding.

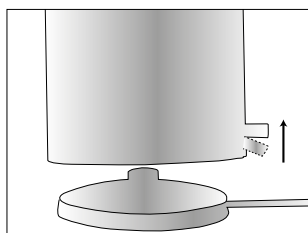

- Så snart kokingen er avsluttet, slår apparatet seg automatisk av. Kontrollampen slukker.

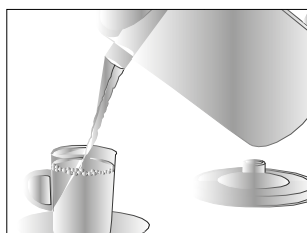

- Hell vannet langsomt i en kopp eller en lignende beholder.

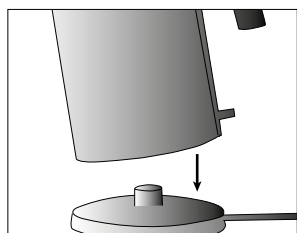

- Sett apparatet tilbake på basestasjonen.

Merk: Hvis det er ønskelig, kan vannet kokes opp igjen ved å trykke på på-avbryteren. Men vent i så fall i ca. 30 sek. etter at apparatet har koblet seg ut automatisk.

TØRR- OG OVEROPPHETINGSBESKYTTELSE

Dette apparatet er utstyrt med et tørr- og overopphetingsvern. Hvis det skulle forekomme at du har satt på apparatet uten vann eller kun med lite vann, kobler apparatet seg ut. Vent litt til apparatet har avkjølt. Fyll apparatet med vann og fortsett som vanlig.

LIFT-OFF-UTKOBLING

Hvis du i løpet av kokeforløpet skulle løfte apparatet fra basestasjonen, kobler ap-

paratet seg automatisk ut. Dette er den såkalte lift-off-utkoblingen.

YTRE RENGJØRING

Trekk først støpselet ut av stikkontakten og la apparatet avkjøle seg. Rengjør den utvendige overflaten til apparatet med en myk, fuktig klut. Ved sterk forurensning kan det brukes et mildt rengjøringsmiddel.

Rengjør aldri apparatet og basestasjonen under rennende vann, og senk det aldri ned i vann.

UTTAK AV KALKFILTER I RUSTFRITT STÅL

Det uttakbare kalkfilteret i rustfritt stål forhindrer at kalkavleiringen og smusspartiklene skylles ut med vannet. For enkel rengjøring kan du fjerne kalkfilteret i rustfritt stål.

- Ta ut filteret når vannkokeren er kald.

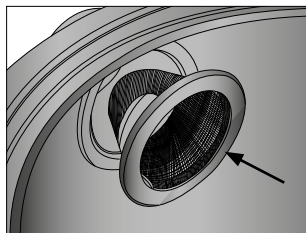
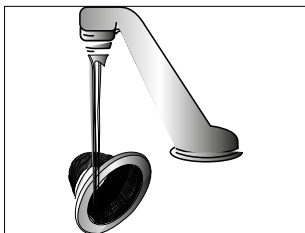
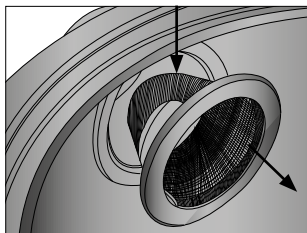

- Grip med fingeren bak den sølvfargede ringen på filteret og trekk dette bakover og ut.
- Rengjør kalkfilteret under rennende vann.
- For å sette det inn igjen, trykk på kalkfilteret innenfra til utslippet.

AVKALKING/RENGJØRING INNVENDIG

Avhengig av vannets hardhetsgrad i din region oppstår det over tid kalkavleiringen i bunnen og på den innvendige veggen av edelstålbeholderen. Jo hardere vann, desto hurtigere dannes det kalkavleiringer. Dette er riktignok ubetenkelig, men kan redusere ytelsen til apparatet.

Ikke vent for lenge, da det ellers kan danne seg for mye kalk og et avkalkningsmiddel ikke virker mer. En slik defekt som er selvforskyldt, faller ikke under garantien!

Hvis apparatet avkalkes regelmessig, øker levetiden til apparatet. Til avkalkning skal det utelukkende brukes Graef avkalkningstabletter, disse er avstemt etter våre apparater. Du kan få ytterligere avkalkningstabletter i vår nettbutikk på haushalt. graef.de/shop under artikkelnr. 145618. Videre oppstår det tilsmussinger inne i beholderen på grunn av vannet, disse kan fjernes regelmessig gjennom avkalkning.

Prosedyre:

- Fyll apparatet til tre fjerdedeler full med vann.

- Kok det opp.
 - Etter kokingen er ferdig legger du i en avkalkningstablett.
- Merk:** Ikke kok opp denne blandingen.
- La blandingen stå over natten.
 - Tøm apparatet for skyll det flere ganger med rent vann.

Vi påtar oss intet ansvar for utilstrekkelig avkalkning. I dette tilfellet ugyldiggjøres garantien.



TEKNISKE SPESIFIKASJONER

GRAEF

Art-Nr.: WK 401

220 V - 240 V ~ 50 - 60 Hz
1850 Watt - 2200 Watt

Gebr. Graef GmbH & Co. KG
Donnerfeld 6
D-59757 Arnsberg







GRAEF

Art-Nr.: WK 402

220 V - 240 V ~ 50 - 60 Hz
1850 Watt - 2200 Watt

Gebr. Graef GmbH & Co. KG
Donnerfeld 6
D-59757 Arnsberg







GRAEF

Art-Nr.: WK 403

220 V - 240 V ~ 50 - 60 Hz
1850 Watt - 2200 Watt

Gebr. Graef GmbH & Co. KG
Donnerfeld 6
D-59757 Arnsberg

KUNDESERVICE

Hvis det skulle forekomme at Graef-apparatet har en skade, henvend deg til din faghandler eller Graefs kundeservice 0 29 32- 97 03 688 eller skriv en e-post til service@graef.de

TILBEHØR

Ytterligere tilbehør kan du bestille i vår nettbutikk på haushalt.graef.de/shop.

Avkalkningstabletter, 6 stk.

Artikkelnr. 145618



BORTSKAFFING

Dette produktet må ikke kastes sammen med normalt husholdningsavfall på slutten av levetiden. Symbolet på produktet og i bruksanvisningen henviser til dette. Materialene kan resirkuleres i tråd med merkingen. Ved gjenbruk, resirkulering

- DE
- EN
- FR
- NL
- PL
- DK
- NO
- SE
- PYC

eller andre former for utnyttelse av gamle enheter, kan du yte et viktig bidrag til å verne miljøet. Spør i kommunen etter det godkjente innleveringsstedet.

2 ÅRS GARANTI

For dette produktet gir vi fra salgsdato en produsentgaranti på 24 måneder for mangler som skyldes produksjons- og materialfeil. De lovbestemte garantikravene etter § 437 ff. BGB forblir uberørte av denne reguleringen. Skader som er oppstått gjennom usakkyndig behandling eller bruk, samt mangler som kun i liten grad påvirker funksjonen eller verdien på apparatet, er ikke dekket av garantien. Utover dette påtar vi oss intet ansvar for skader på grunn av manglende eller utilstrekkelig avkalking og pleie. I dette tilfellet ugyldiggjøres garantien på samme måte. Bruk kun Graef originale avkalkings- og rengjøringsstabletter. Videre er transportskader, i den grad vi ikke er ansvarlige for disse, utelukket fra garantikravet. Garantien dekker ikke skader som oppstår når en reparasjon gjennomføres av andre enn oss eller våre representanter. Ved berettigede reklamasjoner vil vi etter eget valg reparere det defekte produktet eller bytte det mot et produkt uten defekter.

PRODUKTBESKRIVNING

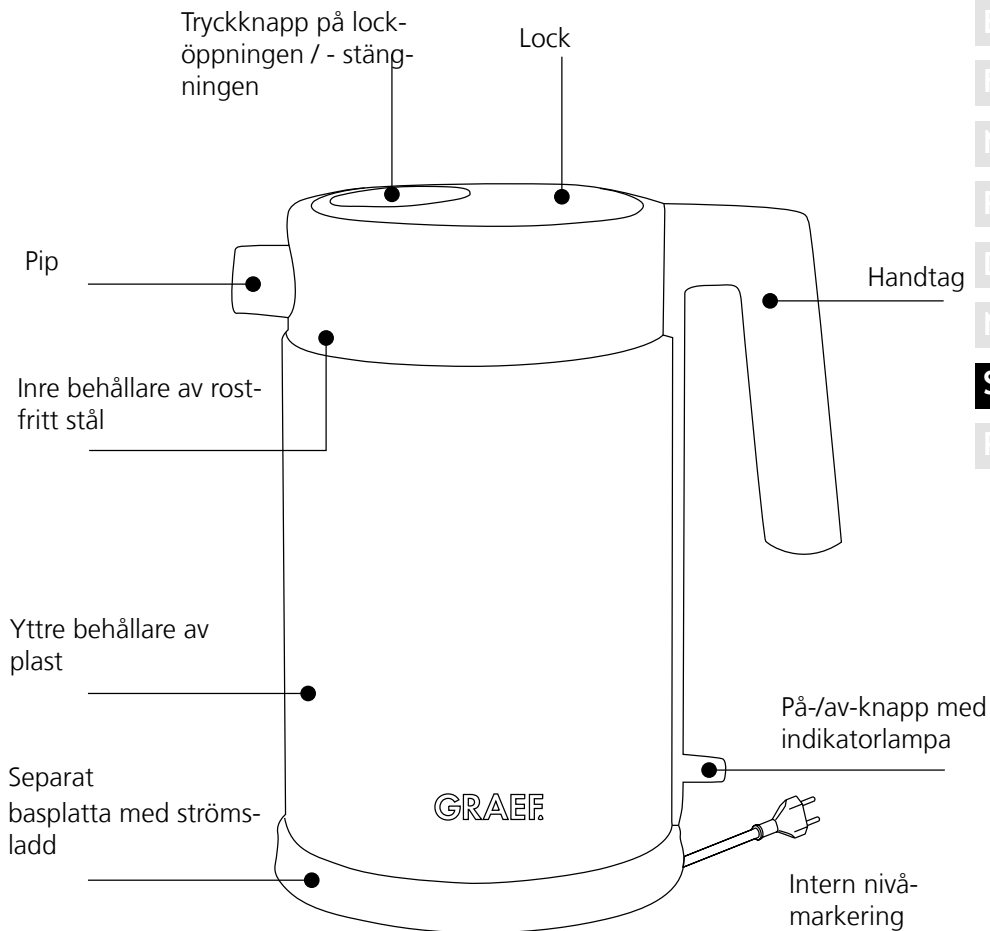

DE

EN

FR

NL

PL

DK

NO

SE

PYC

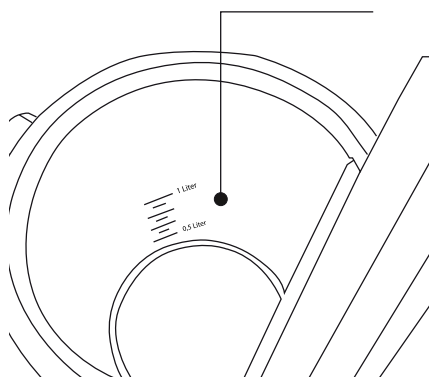
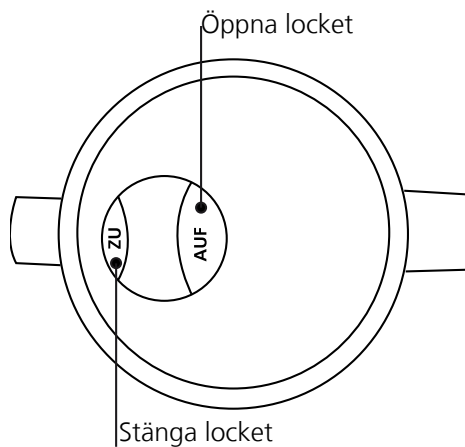

FÖRORD

Kära kund,

med köpet av den här vattenkokaren har du gjort ett bra val. Du har köpt en erkänd kvalitetsprodukt.

Vi tackar dig för ditt köp och önskar dig mycket nöje med vattenkokaren från Graef.

SÄKERHETSANVISNINGAR

Denna apparat överensstämmer med gällande säkerhetsbestämmelser. En felaktig användning kan dock leda till personskador och materiella skador.

För en säker hantering av apparaten skall följande säkerhetsanvisningar beaktas.

- Kontrollera innan användningen att apparaten inte uppvisar några yttre synliga skador på kapslingen, anslutningskabeln och nätstickkontakten. Använd inte apparaten om den är skadad.
- Reparationer får bara utföras av fackpersonal eller av Graefs kundtjänst. Felaktiga reparationer kan leda till avsevärda skador för användaren. Dessutom upphör garantin att gälla.
- Defekta byggdelar får endast bytas ut mot originalreservdelar. Bara vid dessa delar kan det garanteras att säkerhetskraven uppfylls.
- Denna apparat får användas av barn från 8 år och uppåt, samt av personer med begränsad fysisk, sensorisk eller mental förmåga eller som saknar erfarenhet och/eller kunskaper om de står under uppsikt eller har undervisats om apparatens användning och har förstått riskerna som följer med den. Rengöring och underhåll får inte utföras av barn, om de inte är 8 år eller äldre och övervakas.
- Apparaten och strömsladden ska hållas utom räckhåll för barn som är yngre än 8 år.
- Barn bör hållas under uppsikt för att säkerställa att de inte leker med apparaten.
- Apparaten är inte avsedd att användas med ett externt kopplingsur eller en separat fjärrstyrning.
- Apparaten är avsedd för att användas i hushållet eller i liknande applikationer, som till exempel: i medarbetarkök till affärer och kontor, på lantbruk, av gäster på hotell, motell och andra boendeinrättningar,

på frukostpensioner.

- Håll alltid i kontakten när du drar ut den från vägguttaget, inte i sladden.
- Använd inte apparaten om strömsladden eller kontakten är skadad.
- Innan apparaten används igen måste du låta tillverkaren, dess kundtjänst eller liknande kvalificerad person byta ut sladden för att undvika fara
- Öppna aldrig apparatens hölje. Vid beröring av spänningsförande anslutningar eller om den elektriska och mekaniska uppbyggnaden ändras finns risk för strömstötar.
- Rör aldrig delar som står under spänning. Dessa kan ge elektriska stötar som till och med leda till döden.
- Jämför apparatens anslutningsdata (spänning och frekvens) på typskylten med den på ditt elnät innan du ansluter apparaten. Dessa data måste stämma överens så att inga skador uppstår på apparaten.
- Se till så att strömsladden inte hänger ner någonstans som kan leda till att apparaten faller.
- Förpackningsmaterialet får inte användas som leksak. Kvävningrisk kan föreligga.
- Fyll inte vattenkokaren med vatten över maxmärket. Vatten som bubblar över kan leda till skador.
- Rör inte kokarens yttervägg som kan bli mycket het.
- Se upp! Apparaten blir het. Skållningsrisk på grund av utströmmande ånga.
- Håll enbart apparaten i handtaget.
- Se till så att det alltid finns tillräckligt med vatten i apparaten (botten måste vara täckt) för att förhindra torrkokning.
- Använd aldrig apparaten i närheten av en värmekälla.
- Använd aldrig apparaten utomhus och förvara den på en torr plats.
- Dra alltid ut kontakten ur vägguttaget vid påfyllning av vatten, efter varje användning och innan rengöring.
- Se till så att apparaten bara används med den medföljande basplattan. Använd aldrig basplattan till något annat.
- Slå enbart på apparaten efter att du har fyllt på vatten. Använd

bara kallt vatten.

- Använd inga aggressiva eller slipande rengöringsmedel och inga lösningsmedel.
- Skrapa inte loss hårt sittande smuts med hårda föremål.

UPPACKNING

Packa upp apparaten på följande sätt:

- Ta ut apparaten ur kartongen.
- Ta bort alla förpackningsdelar.
- Ta bort eventuella klistermärken från apparaten (ta inte bort typskylten).

KRAV PÅ UPPSTÄLLNINGSPLATSEN

För en säker och felfri drift av apparaten måste uppställningsplatsen uppfylla följande krav:

- Apparaten måste ställas upp på ett fast, plant, vågrätt och halkfritt underlag med en tillräcklig bärkraft.
- Se till så att apparaten inte kan falla omkull.
- Välj uppställningsplats på ett sådant sätt att barn inte kan komma åt apparatens heta ytor eller strömsladden.

INNAN FÖRSTA ANVÄNDNINGEN

Vatten kan kokas upp på några minuter med den här vattenkokaren.

Fyll först apparaten med klart kallt vatten och koka upp detta för att rengöra apparaten. Håll sedan ut vattnet av hygieniska skäl.

IDRIFTTAGNING



- Ta tag i basplattan och linda ut strömsladden så långt det går.

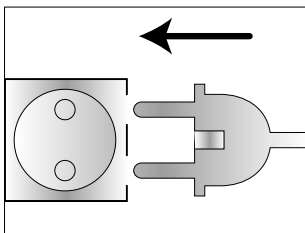

- Stoppa i kontakten i vägguttaget.

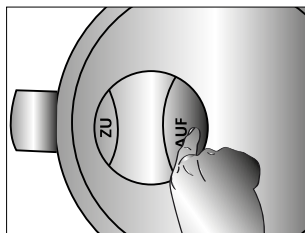

- Tryck på "AV" för att öppna locket.

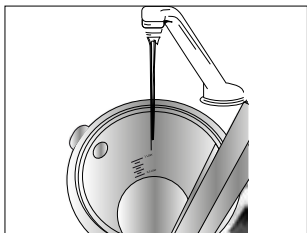

- Fyll vattenkokaren med maximalt 1 liter vatten. Överskrid inte denna markering. Vattnet kan koka över.

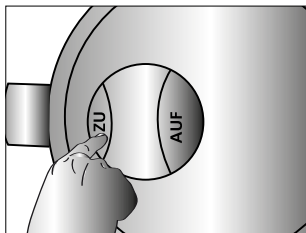

- Tryck på "PÅ" för att stänga locket.

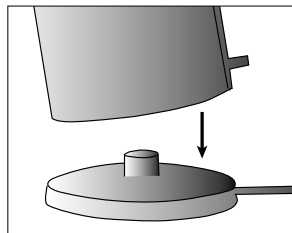

- Ställ vattenkokaren på basplattan och koppla in apparaten, indikatorlampan lyser blått.

Anmärkning:Använd bara vattenkokaren när locket är stängt annars stängs inte vattenkokaren av.

Se till så att den inre maxindikeringen inte överskrids. Fyll alltid apparaten på ett sådant sätt att vattennivån ligger mellan markeringarna för max och min. Vatten som bubblar över kan leda till brännskador / skällning.

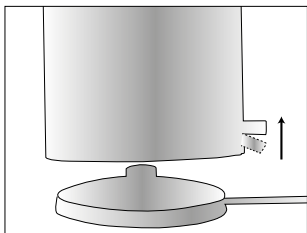

- Så snart som kokprocessen har avslutats stängs apparaten automatiskt av. Indikatorlampan slocknar.



- Häll vattnet långsamt i en kopp eller en liknande behållare.

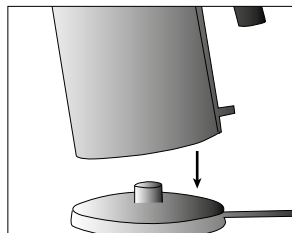

- Ställ tillbaka apparaten på basplattan.

Anmärkning:Om du vill kan du koka upp vattnet ännu en gång genom att trycka på på-avknappen en gång till. Vänta dock i ca. 30 sekunder efter det att apparaten har stängts av automatiskt.

TORRKOKNINGS- OCH ÖVERHETTNINGSSKYDD

Denna apparat är utrustad med ett torrkoknings- och överhettningsskydd. Om du skulle slå på apparaten med inget eller för lite vatten stänger apparaten av sig själv. Vänta en stund tills apparaten har svalnat. Fyll apparaten med vatten och fortsätt som vanligt.

LYFT AV STÄNG AV

Om man lyfter av apparaten från basplattan under uppkokning kommer den att stänga av sig själv. Detta kallas lyft av stäng av.

RENGÖRA UTSIDAN

Dra först ut kontakten ur vägguttaget och låt apparaten svalna. Rengör ytorna på apparatens utsida med en mjuk, fuktig trasa. Vid kraftig smuts kan ett mildt rengöringsmedel användas.

Rengör aldrig apparaten och basstationen under rinnande vatten, eller doppa aldrig dessa i vatten.

UPPTAGNING AV DET ROSTFRIA KALKFILTRET

Det uttagbara rostfria kalkfiltret förhindrar att kalkavlagringar och smutspartiklar hålls ut ur vattnet. För enkel rengöring kan du ta bort det rostfria kalkfiltret.

- Ta ut filtret när vattenkokaren är kall.

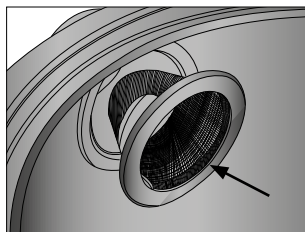
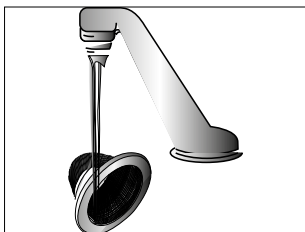
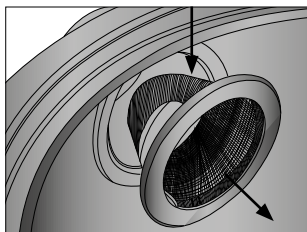

- Grip tag med fingret bakom filtrets silverring och dra denna bakåt.
- Rengör kalkfiltret under rinnande vatten.
- För att sätta tillbaka det trycker du på filtret inifrån i pipen.

AVKALKNING / RENGÖRING AV INSIDAN

Beroende på vattnets hårdhetsgrad i din region kan ett kalklager med tiden avsättas på botten och innerväggen av den rostfria behållaren. Ju hårdare vatten ju snabbare byggs kalklagret upp. Detta är visserligen ofarligt men kan försämra apparatens prestanda.

Vänta inte alltför länge eftersom det annars kan bildas för mycket kalk så att ett avkalkningsmedel inte längre har någon effekt. En sådan självförväld defekt täcks inte av garantin!

Om du regelbundet kalkar av apparaten förlänger du livslängden på din apparat. Använd uteslutande avkalkningstabletter från Graef som är anpassade till våra apparater. Avkalkningstabletter finns i vår onlinebutik på haushalt.graef.de/shop med artikelnr. 145618. Dessutom uppstår nedsmutsning inuti behållaren på grund av vattnet, denna kan tas bort genom regelbunden avkalkning.

Förlopp:

- Fyll apparaten till tre fjärdedelar med vatten.
- Koka upp detta.
- Lägg i en kalktablett när kokprocessen har avslutats.

Anmärkning:Koka inte upp denna blandning.

- Låt blandningen stå över natten.
- Töm apparaten och skölj ur den flera gånger med klart vatten.

Vi övertar inget ansvar för bristfällig eller otillräcklig avkalkning. I det här fallet upphör garantin att gälla.



TEKNISKA DATA

GRAEF

Art-Nr.: WK 401

220 V - 240 V ~ 50 - 60 Hz
1850 Watt - 2200 Watt

Gebr. Graef GmbH & Co. KG
Donnerfeld 6
D-59757 Arnsberg









GRAEF

Art-Nr.: WK 402

220 V - 240 V ~ 50 - 60 Hz
1850 Watt - 2200 Watt

Gebr. Graef GmbH & Co. KG
Donnerfeld 6
D-59757 Arnsberg









GRAEF

Art-Nr.: WK 403

220 V - 240 V ~ 50 - 60 Hz
1850 Watt - 2200 Watt

Gebr. Graef GmbH & Co. KG
Donnerfeld 6
D-59757 Arnsberg

KUNDTJÄNST

Vänd dig till din återförsäljare, Graefs kundtjänst 0 29 32- 97 03 688 eller skicka ett mail till oss på service@graef.de om det skulle visa sig att din Graef-apparat har en skada.

TILLBEHÖR

Du kan beställa ytterligare tillbehör i vår onlinebutik haushalt.graef.de/shop.

Avkalkningstabletter, 6 stycken

Artikelnr. 145618



AVFALLSHANTERING

Denna produkt får inte slängas som hushållsavfall när den har tjänat ut. Symbolen på produkten och i bruksanvisningen hänvisar till detta. Materialen kan återvinnas i enlighet med sin märkning. Genom att låta återvinna materialen eller andra former av återvinning av uttjänta apparater lämnar du ett viktigt bidrag till att skydda vår miljö. Fråga efter lämplig återvinningsplats hos din kommunalförvaltning.

2 ÅRS GARANTI

För denna produkt lämnar vi 24 månaders garanti med början från inköpsdatumet för brister som kan ledas tillbaka till tillverknings- och materialfel. Ditt juridiska garantianspråk enligt § 437 ff. BGB påverkas inte av denna bestämmelse. Skador, som har uppstått genom felaktig hantering eller användning samt brister, som bara lindrigt påverkar funktionen eller apparatens värde ingår inte i garantin. Därutöver tar vi inget ansvar för skador genom felaktig eller otillräcklig avkalkning. I det här fallet upphör också garantin att gälla. Använd uteslutande Graef's original-avkalknings- och rengöringstabletter. Vidare är transportskadorna, som vi inte är ansvariga för, uteslutna från garantianspråk. För skador som har uppstått genom reparation som ej utförts av oss eller våra representanter är alla garantianspråk uteslutna. Vid berättigad reklamation reparerar vi eller byter ut den trasiga produkten mot en felfri produkt efter eget godtycke.

ОПИСАНИЕ УСТРОЙСТВА

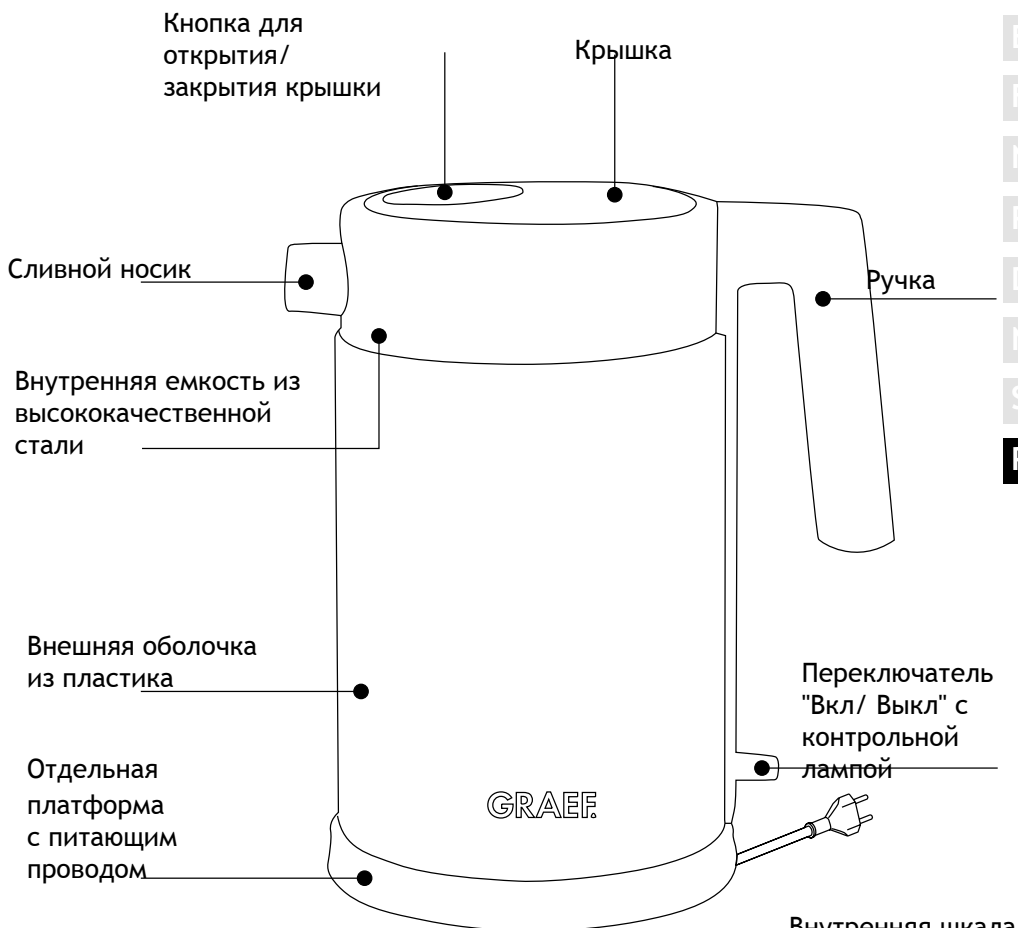

Открытие крышки

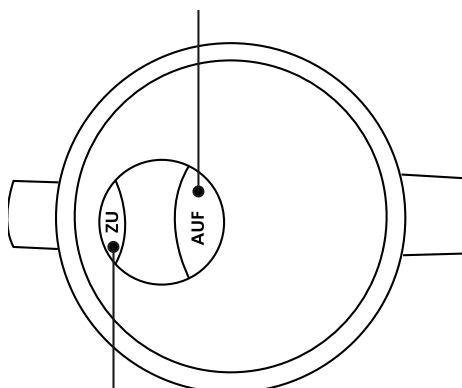

Закрытие крышки

Внутренняя шкала уровня воды

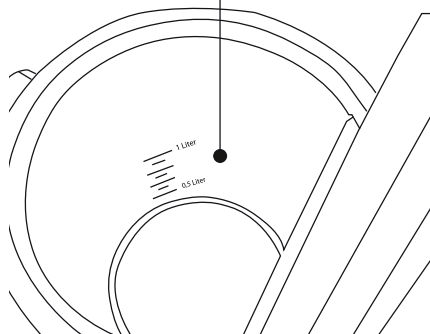

ПРЕДИСЛОВИЕ

Уважаемый покупатель,
купив этот электрочайник, Вы сделали хороший выбор. Вы приобрели устройство общепризнанного качества.
Мы благодарим Вас за покупку и желаем Вам приятного пользования новым электрочайником Graef.

УКАЗАНИЯ ПО БЕЗОПАСНОСТИ

Это устройство соответствует установленным правилам безопасности. Ненадлежащее использование может вести к возникновению ущерба здоровью и материального ущерба.
Для безопасного обращения с устройством необходимо соблюдать следующие указания по безопасности:

- Перед использованием проверить устройство на предмет видимых наружных повреждения корпуса, кабеля подключения и штепсельной вилки. Не вводить в эксплуатацию поврежденное устройство.
- Ремонт может осуществляться только специалистом или клиентской службой Graef. Ремонт, проводимый ненадлежащим образом, представляет большую опасность для пользователя. Кроме того, действие гарантии отменяется.
- Дефектные части должны заменяться только на оригинальные запасные части. Только при использовании этих частей гарантируется соответствие требованиям безопасности.
- Устройство может использоваться детьми возрастом от 8 лет, а также лицами с ограниченными физическими, органолептическими или умственными способностями, с отсутствием опыта и/ или знаний, если они находятся под присмотром или проинструктированы на предмет безопасного использования устройства, и осознают возможную опасность. Чистку и уход могут выполнять дети только старше 8 лет и под присмотром взрослых.
- Держать устройство и его кабель подключения вне доступа детей младше 8 лет.

- Необходимо следить, чтобы дети не играли с устройством.
- Устройство не предназначено для эксплуатации с использованием внешнего таймера или пульта дистанционного управления.
- Это устройство предназначено для бытового или аналогичного использования, как, например: в помещении для приема пищи для сотрудников магазинов или офисов, в деревенских домах, гостями в отелях, мотелях и прочих жилых объектах, в пансионатах с включенным завтраком
- Всегда извлекать кабель подключения, держась за штепсельную розетку, а не за сам кабель.
- Не использовать устройство при поврежденном кабеле подключения или штепсельной вилке.
- Перед дальнейшим использованием устройства заменить кабель подключения у производителя, в его клиентской службе или сертифицированным специалистом во избежания ущерба для здоровья.
- Ни в коем случае не вскрывать корпус устройства. При касании токоведущих соединений и изменении электрической и механической конструкции существует опасность поражения электрическим током.
- Ни в коем случае не прикасаться с частями, находящимися под напряжением. Это может вести к поражению электрическим током даже со смертельным исходом.
- При подключении устройства сравнить его данные подключения (напряжение и частота) на паспортной табличке с данными электросети. Эти данные должны совпадать в целях предотвращения выхода устройства из строя.
- Следить за тем, чтобы кабель питания нигде не свисал во избежание опрокидывания устройства.
- Упаковочные материалы не должны использоваться для игры. Существует опасность удушья.
- Не заполнять электрочайник выше крайней верхней отметки на шкале уровня воды. Выплескивающаяся через край вода может привести к ущербу для здоровья.

- Избегать соприкосновения с наружной оболочкой устройства во избежание ожогов.
- Устройство может быть сильно нагретым. Опасность ошпаривания выходящим паром.
- Держать устройство только за ручку.
- Следить за наличием достаточного количества воды в устройстве (дно должно быть покрыто) во избежание работы при пустом чайнике.
- Не использовать устройство вблизи источника тепла.
- Не использовать устройство на улице и хранить его в сухом месте.
- При заполнении воды, после каждого использования и перед каждой чисткой извлечь штепсельную вилку из розетки.
- Следить, чтобы устройство использовалось только вместе с поставляемой в комплекте платформой. Не использовать платформы в других целях.
- Включать устройство только после заполнения воды. Использовать только холодную воду.
- Не использовать агрессивных или щелочных чистящих средств и растворителей.
- Не удалять прочно приставших загрязнений твердыми предметами.

ОСВОБОЖДЕНИЕ ОТ УПАКОВКИ

Освобождение устройства от упаковки осуществляется следующим образом:

- Извлечь устройство из картонной коробки.
- Удалить все элементы упаковки.
- Удалить с устройства возможные наклейки (за исключением паспортной таблички).

ТРЕБОВАНИЯ К МЕСТУ УСТАНОВКИ

Для безопасной и надежной эксплуатации устройства место установки должно выполнять следующие условия:

Устройство должно располагаться на прочной, плоской, горизонтально ровной и нескользкой опорной поверхности достаточной несущей

способности.

Следить, чтобы устройство не упало.

Устанавливать устройство в таком месте, чтобы исключить доступ детей к горячей поверхности устройства или кабелю питания.

ПЕРЕД ИСПОЛЬЗОВАНИЕМ

Это устройство доводит воду до кипения в течение нескольких минут.

Сначала залить в устройство чистую холодную воду и вскипятите ее для чистки устройства. Затем вылить воду из гигиенических соображений.

ВВОД В ЭКСПЛУАТАЦИЮ



- Взять платформу и размотать кабель питания.

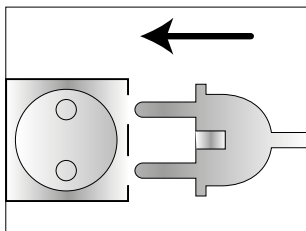

- Вставить штепсельную вилку в розетку.

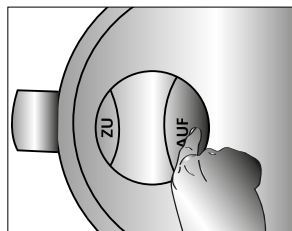

- Надавить на кнопку открытия крышки на ручке для открытия крышки.

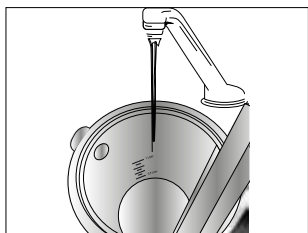

- Заполнить электрочайник водой в максимальном объеме 1 л. Не превышать эту отметку. Иначе вода будет выплескиваться.

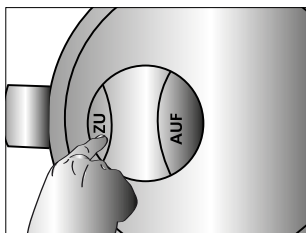

- Надавить на кнопку закрытия крышки на ручке для закрытия крышки.

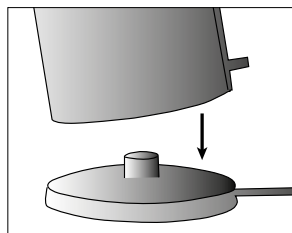

- Установить электрочайник на платформу и включить устройство, контрольная лампа загорается синим цветом.

Указание: Использовать электрочайник только с закрытой крышкой, иначе он не отключится.

Следить, чтобы уровень воды не превышал крайнюю верхнюю отметку на шкале. Заполнять устройство таким образом, чтобы уровень воды был

DE

EN

FR

NL

PL

DK

NO

SE

РУС

между минимальной и максимальной отметкой. Выплескивающаяся вода может привести к ожогам/ ошпариванию.

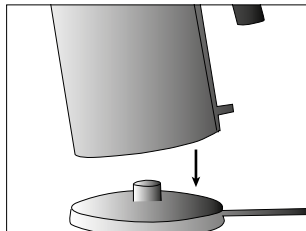
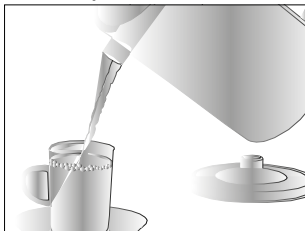
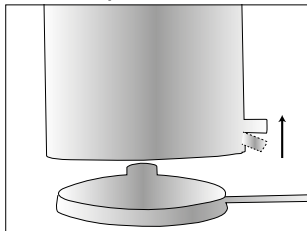

- По завершении процесса кипячения устройство автоматически выключается. Контрольная лампа гаснет.
- Медленно налить воду в чашку или аналогичную емкость.
- Установить устройство снова на платформу.

Указание: При желании воду можно повторно вскипятить нажатием на переключатель "Вкл/ Выкл". Выждать ок. 30 с после автоматического выключения устройства.

ЗАЩИТА ОТ РАБОТЫ ПРИ ОТСУТСТВИИ ВОДЫ И ОТ ПЕРЕГРЕВА

Это устройство оснащено защитой от работы без воды или от перегрева. При включении устройства без воды или с недостаточным количеством воды оно автоматически отключается. Выждать некоторое время для охлаждения устройства. Заполнить устройство водой и продолжить использование.

ВЫКЛЮЧЕНИЕ ПРИ СЪЕМЕ

При съеме устройства во время процесса кипячения с платформы оно автоматически отключается. Эта функция обозначается "Выключение при снятии".

ЧИСТКА СНАРУЖИ

Сначала извлечь штепсельную вилку из розетки и дождаться охлаждения устройства. Прочистить наружные поверхности устройства мягким, влажным полотенцем. При сильном загрязнении может использоваться мягкое чистящее средство.

Не промывать устройство и платформу проточной водой или посредством погружения в воду.

СНЯТИЕ ФИЛЬТРА НАКИПИ ИЗ ВЫСОКОКАЧЕСТВЕННОЙ СТАЛИ

Съемный фильтр накипи из высококачественной стали предотвращает отложение накипи и частиц грязи, содержащихся в воде. Для простой чистки снять фильтр накипи из высококачественной стали.

- Снять фильтр в случае большого количества накипи в электрочайнике.

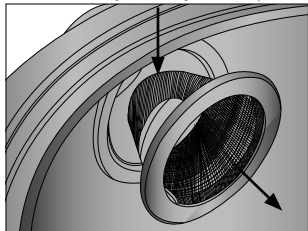

- Извлечь пальцем фильтр за серебряное кольцо.

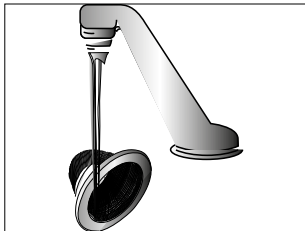

- Прочистить фильтр накипи в проточной воде.

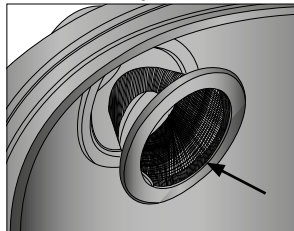

- Для повторной установки вдавить фильтр извести изнутри в сливное отверстие.

УДАЛЕНИЕ НАКИПИ/ ЧИСТКА

В зависимости от жесткости воды со временем образуется налет из накипи на дне и на внутренних стенках электрочайника из высококачественной стали. Чем жестче вода, тем быстрее возникают отложения накипи. Они являются безопасными, но могут отрицательно сказываться на эффективности работы устройства.

Не дожидаться, пока не образуется слишком много накипи, так как средством для удаления накипи может не справиться с чисткой. Подобный дефект не покрывается гарантией!





Регулярное удаление накипи из устройства увеличивает его срок службы. Для удаления накипи использовать только таблетки для удаления накипи Graef, которые разработаны специально для нашей техники. Таблетки для удаления накипи можно заказать в нашем онлайн-магазине на странице haushalt.graef.de/shop под артикульным номером 145618. Кроме того, вместе с водой в чайник попадают загрязнения, которые также удаляются с помощью регулярного удаления накипи.





Порядок действий:



- Заполнить устройство водой на две трети объема.
- Довести ее до кипения.
- По завершении процесса кипячения добавить таблетку для удаления накипи.
- **Указание:** Довести эту смесь до кипения.

- Оставить эту смесь на ночь.
 - Опустошите устройство и промойте его несколько раз чистой водой.
- мы не несем ответственности за ущерб в результате неудаления или недостаточного удаления накипи. В этом случае права на гарантийное обслуживание теряются.

ТЕХНИЧЕСКИЕ ДАННЫЕ

GRAEF.
Art-Nr.: WK 401
220 V - 240 V ~ 50 - 60 Hz
1850 Watt - 2200 Watt
Gebr. Graef GmbH & Co. KG Donnerfeld 6 D-59757 Arnsberg
    

GRAEF.
Art-Nr.: WK 402
220 V - 240 V ~ 50 - 60 Hz
1850 Watt - 2200 Watt
Gebr. Graef GmbH & Co. KG Donnerfeld 6 D-59757 Arnsberg
    

GRAEF.
Art-Nr.: WK 403
220 V - 240 V ~ 50 - 60 Hz
1850 Watt - 2200 Watt
Gebr. Graef GmbH & Co. KG Donnerfeld 6 D-59757 Arnsberg
    

КЛИЕНТСКАЯ СЛУЖБА

При возникновении неисправности на устройстве Graef просьба обратиться к ближайшему торговому представителю или в клиентскую службу Graef по телефону 0 29 32- 97 03 688 или по электронной почте service@graef.de.



По завершении срока службы устройство не подлежит утилизации как обычные бытовые отходы. Символ на устройствах и в руководстве по эксплуатации указывает на это. Материалы повторно используются согласно обозначению. Повторное использование, переработка материалов или другие способы использования старой техники вносят большой вклад в защиту окружающей среды. Узнавайте в Вашей администрации о соответствующих приемных пунктах.

2 ГОДЫ ГАРАНТИИ

На это устройство мы предоставляем гарантию производителя на 24 месяца с момента покупки в отношении дефектов при производстве или дефектов материалов. Ваше законное право на гарантийное обслуживание в соответствии с § 437 и след. Гражданского кодекса ФРГ остается действительным. Гарантия не действует в отношении дефектов, возникших в результате ненадлежащего обращения или использования, а также дефектов, оказывающих незначительное отрицательное влияние на функциональные характеристики или товарный вид устройства. Кроме того, мы не несем ответственность за ущерб в результате неудаления или недостаточного удаления накипи, отсутствия или ненадлежащего ухода. В этом случае права

на гарантийное обслуживание также теряются. Использовать только оригинальные таблетки для удаления накипи и чистки. Также, мы не несем ответственность за ущерб при транспортировке, если он возник не по нашей вине. Право на гарантийное обслуживание теряется в случае ущерба, возникшего в результате ремонта, проведенного не нами или не нашим представительством. В случае обоснованных рекламаций дефектная продукция ремонтируется или обменивается на исправную на наш выбор.

DE

EN

FR

NL

PL

DK

NO

SE

РУС



Seit 1920

Gebr. Graef GmbH & Co. KG
Donnerfeld 6
59757 Arnsberg

Tel. 02932 9703-0
Fax. 02932 9703-90

E-Mail: info@graef.de
www.graef.de