

VESTEL

DE Standherd / Gebrauchsanweisung

NL Vrijstaande kookfornuis / Gebruikershandleiding

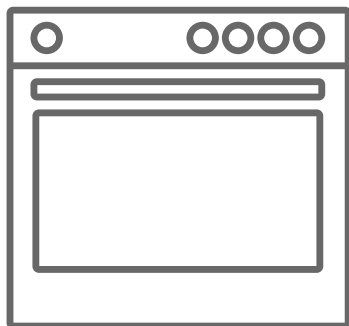



EN Free Standing Cooker / User Manual



VFSHI 90.60

Vielen Dank, dass Sie sich für dieses Produkt entschieden haben.

Diese Gebrauchsanweisung enthält wichtige Sicherheitshinweise sowie Hinweise zum Gebrauch und der Wartung Ihres Gerätes. Lesen Sie diese Gebrauchsanweisung vor der ersten Benutzung des Geräts aufmerksam durch, und bewahren Sie sie sorgfältig auf.

Symbol	Typ	Bedeutung
	WARNUNG	Gefahr von schweren Verletzungen oder Lebensgefahr
	GEFAHR EINES ELEKTRISCHEN SCHLAGES	Gefährliche Spannung
	BRAND	Brandgefahr
	ACHTUNG	Gefahr von Personen- und Sachschäden
	Wichtig	Bestimmungsgemäße Verwendung des Gerätes

INHALT

1. SICHERHEITSHINWEISE.....	4
1.1 Allgemeine Sicherheitshinweise	4
1.2 Hinweise zum Aufstellen und Anschließen	7
1.3 Während des Betriebs	7
1.4 Warnhinweise zur Reinigung und Wartung	8
2. Installation und Vorbereitung für den Gebrauch	10
2.1 Hinweise für den Installateur	10
2.2 Elektrischer Anschluss und Sicherheitshinweise	11
2.3 Kippschutzkit	12
2.4 Einstellen der Standfüße	12
3. PRODUKTMERKMALE	14
4. Verwenden des Produkts.....	15
4.1 Kochfeld-Einstellknöpfe	15
4.2 Backofen-Einstellknöpfe	18
4.3 Zubehör	20
5. REINIGUNG UND WARTUNG	21
5.1 Reinigung	21
5.2 Wartung	23
6. FEHLERBEHEBUNG UND TRANSPORT	24
6.1 Fehlerbehebung	24
6.2 Transport	25
7. TECHNISCHE DATEN	26
7.1 Energieblatt	26



1. SICHERHEITSHINWEISE

- Lesen Sie diese Gebrauchsanweisung aufmerksam durch, bevor Sie das Gerät verwenden, und bewahren Sie sie an einem zugänglichen Ort auf, um bei Bedarf wichtige Informationen nachschlagen zu können.
- Diese Gebrauchsanweisung wurde für mehrere Modelle erstellt. Daher verfügt Ihr Gerät möglicherweise nicht über einige der Eigenschaften, die in diesem Dokument beschrieben werden. Achten Sie daher besonders auf die Abbildungen, wenn Sie die Gebrauchsanweisung lesen.

1.1 ALLGEMEINE SICHERHEITSHINWEISE

- Dieses Gerät darf von Kindern ab 8 Jahren sowie von Personen mit eingeschränkten körperlichen, sensorischen oder geistigen Fähigkeiten bzw. mit mangelnder Erfahrung oder mangelnden Kenntnissen verwendet werden, sofern diese unter Aufsicht handeln oder hinsichtlich der sicheren Bedienung des Geräts angewiesen wurden und die möglichen Risiken kennen. Das Gerät ist kein Kinderspielzeug – halten Sie Kinder davon fern. Kinder dürfen Reinigungs- und Wartungsmaßnahmen am Gerät nur unter Aufsicht Erwachsener durchführen.

 **WARNUNG:** Das Gerät und die zugänglichen Geräteteile werden während des Betriebs heiß. Achten Sie darauf, dass Sie keine Heizelemente berühren. Halten Sie Kinder unter 8 Jahren vom Gerät fern, wenn sie nicht durchgehend beaufsichtigt werden.

  **WARNUNG:** Unbeaufsichtigtes Kochen auf einem Kochfeld mit Fett oder Öl kann gefährlich sein und einen Brand verursachen. Versuchen Sie

NIEMALS einen Brand mit Wasser zu löschen. Schalten Sie stattdessen den Herd aus, und bedecken Sie die Flamme mit einem Deckel oder einer Feuerdecke.

 **! WARNUNG:** Brandgefahr: Legen Sie keine Gegenstände auf dem Kochfeld ab.

 **! WARNUNG:** Hat die Oberfläche Sprünge, müssen Sie das Gerät sofort ausschalten. Es besteht Stromschlaggefahr.

- Legen Sie bei Induktions-Kochfelder keine Metallgegenstände wie Messer, Gabeln, Löffel oder Topfdeckel auf die Oberfläche des Kochfelds, da diese heiß werden können.
- Schalten Sie bei Induktions-Kochfeldern die Kochzone stets anhand des Einstellknopfes aus. Verlassen Sie sich nicht auf die Topferkennung.
- Entfernen Sie bei Kochfeldern mit Abdeckung vor dem Öffnen der Abdeckung alle darauf vorhandenen Verunreinigungen (verschüttetes Kochgut). Lassen Sie die Kochfelder stets abkühlen, bevor Sie die Abdeckung schließen.
- Schalten Sie das Gerät nicht über eine externe Zeitschaltuhr oder eine separate Fernsteuerung ein.
- Verwenden Sie keine aggressiven oder scheuernden Reinigungsmittel oder Schleifvlies, um die Oberflächen von Backöfen zu reinigen. Dabei können Oberflächen zerkratzen, was zum Bersten der Türscheibe oder Schäden an Oberflächen führen kann.
- Reinigen Sie das Gerät nicht mit einem Dampfstrahlreiniger.
- Das Gerät wurde unter Einhaltung der einschlägigen lokalen und internationalen Normen und

Vorschriften hergestellt.

- Wartungs- und Reparaturarbeiten dürfen nur von autorisierten Servicetechnikern durchgeführt werden. Installations- oder Reparaturarbeiten, die von nicht autorisierten Technikern ausgeführt werden, können Sie gefährden. Nehmen Sie keine Änderungen an den Eigenschaften des Herdes vor. Es besteht Unfallgefahr durch Verwendung ungeeigneter Schutzabdeckungen für das Kochfeld.
- Vergewissern Sie sich vor dem Anschluss des Gerätes, dass die lokalen Versorgungsbedingungen (Gasart und Gasdruck im Gasversorgungsnetz und/oder Spannung und Frequenz des Stromnetzes) kompatibel zu den technischen Daten des Gerätes sind. Die technischen Daten für dieses Gerät sind auf dem Typenschild angegeben.

 **ACHTUNG:** Dieses Gerät ist nur zum Kochen von Lebensmitteln, für den Gebrauch im Haushalt sowie ausschließlich zur Verwendung in Innenräumen bestimmt. Es sollte nicht für andere Zwecke oder in einem anderen Anwendungsbereich, z. B. außerhalb vom Haushalt, in einer gewerblichen Umgebung oder zum Beheizen eines Raumes verwendet werden.

- Es wurden alle erforderlichen Maßnahmen ergriffen, um Ihre Sicherheit zu gewährleisten. Da das Glas brechen kann, muss beim Reinigen vorsichtig vorgegangen werden, um Kratzer zu vermeiden. Verhindern Sie ein Schlagen oder Klopfen mit Zubehör auf das Glas.
- Stellen Sie sicher, dass das Netzkabel bei der Installation nicht eingeklemmt oder beschädigt wird. Wenn das Netzkabel beschädigt ist, muss es vom Hersteller, einem autorisierten Kundendienst oder einer gleichermaßen qualifizierten Person ersetzt werden, um Gefahren zu vermeiden.

1.2 HINWEISE ZUM AUFSTELLEN UND ANSCHLIESSEN

- Nehmen Sie den Herd erst in Betrieb, nachdem er vollständig installiert wurde.
- Das Gerät darf nur von einem autorisierten Techniker installiert werden. Der Hersteller ist nicht haftbar für Schäden, die durch falsche Aufstellung oder wegen der Installation durch nicht autorisierte Personen verursacht werden.
- Während Sie das Gerät auspacken, sollten Sie es auf Transportschäden überprüfen. Falls Sie einen Schaden feststellen, verwenden Sie das Gerät nicht, sondern setzen Sie sich umgehend mit einem qualifizierten Kundendienst in Verbindung. Da die für die Verpackung verwendeten Materialien (Nylon, Heftklammern, Styropor usw.) für Kinder gefährlich sein können, sollten Sie diese einsammeln und sofort entsorgen.
- Schützen Sie das Gerät vor Umwelteinflüssen. Setzen Sie es niemals Einflüssen wie Sonne, Regen, Schnee, Staub oder hoher Feuchtigkeit aus.
- Die das Gerät umgebenden Materialien (z. B. Schrank) müssen in der Lage sein, einer Temperatur von mindestens 100°C standzuhalten.
- An der Unterseite des Kochfeldes können während des Betriebs erhöhte Temperaturen auftreten. Montieren Sie daher eine Abschirmplatte unter dem Gerät.

1.3 WÄHREND DES BETRIEBS

- Stellen Sie während des Betriebs keine entflammbaren oder brennbaren Materialien in das Gerät oder in die Nähe des Gerätes.



Lassen Sie den Herd beim Kochen mit festen oder flüssigen Fetten niemals unbeaufsichtigt. Diese

können bei sehr hohen Temperaturen in Brand geraten. Gießen Sie niemals Wasser in brennendes Fett oder Öl. Schalten Sie stattdessen den Herd aus, und decken Sie die Pfanne mit ihrem Deckel oder einer Feuerdecke zu.

- Wenn das Gerät längere Zeit nicht benutzt wird, schalten Sie den Netzhauptschalter aus. Schließen Sie bei längerer Nicht-Verwendung auch das Gasventil.
- Stellen Sie Pfannen immer mittig auf die Kochzone, und drehen Sie die Griffe in eine sichere Position, damit sie nicht angestoßen werden oder sich verfangen.
- Achten Sie stets darauf, dass die Einstellknöpfe in der Stellung „0“ (Aus) stehen, wenn das Gerät nicht verwendet wird.

1.4 WARNHINWEISE ZUR REINIGUNG UND WARTUNG

- Vergewissern Sie sich, dass die Spannungsversorgung zum Gerät netzseitig unterbrochen ist, bevor jegliche Reinigungs- oder Wartungsarbeiten durchgeführt werden.
- Entfernen Sie nicht die Einstellknöpfe, um das Bedienfeld zu reinigen.
- Um einen ordnungsgemäßen Betrieb sowie die größtmögliche Sicherheit für Ihr Gerät sicherzustellen, empfehlen wir, stets Original-Ersatzteile zu verwenden und bei Bedarf stets einen autorisierten Kundendienst zu rufen.

CE-Konformitätserklärung

 Unsere Produkte entsprechen den geltenden EG-Richtlinien, -Beschlüssen und -Verordnungen sowie den Anforderungen der Normen, auf die verwiesen wird.

Dieses Gerät wurde ausschließlich für das Kochen zu Hause ausgelegt. Jegliche andere Verwendung, wie das Beheizen eines Raumes, ist unsachgemäß und gefährlich.

 Die Gebrauchsanweisungen gelten für mehrere Modelle. Möglicherweise gibt es Abweichungen zwischen der Gebrauchsanweisung und Ihrem Modell.

Entsorgung von Altgeräten



Das Symbol auf dem Gerät oder der Verpackung weist darauf hin, dass dieses Gerät nicht in den Hausmüll gehört. Es muss stattdessen an die entsprechende Sammelstelle für das Recycling von elektrischen und elektronischen Geräten übergeben werden. Indem Sie sicherstellen, dass dieses Gerät ordnungsgemäß entsorgt wird, helfen Sie bei der Vermeidung möglicher negativer Auswirkungen auf die Umwelt und die menschliche Gesundheit, die durch eine nicht vorschriftsmäßige Entsorgung entstehen können. Wenden Sie sich für weitere Informationen hinsichtlich Wiederverwertung und Recycling des Gerätes an die zuständigen Behörden vor Ort, an die städtische Müllabfuhr oder an Ihren Fachhändler, bei dem Sie das Gerät erworben haben.

2. Installation und Vorbereitung für den Gebrauch

! WARNUNG: Das Gerät muss von einem autorisierten Servicemitarbeiter oder einem qualifizierten Techniker gemäß den Hinweisen in dieser Gebrauchsanweisung und unter Einhaltung der geltenden lokalen Vorschriften installiert werden.

- Eine unsachgemäße Installation kann zu Personen- und Sachschäden führen, für die der Hersteller keine Haftung übernimmt und die nicht von der Garantie abgedeckt sind.
- Vergewissern Sie sich vor der Installation des Geräts, dass die lokalen Versorgungsbedingungen (Spannung und Frequenz des Stromnetzes und/oder Gasart und Gasdruck im Gasversorgungsnetz) kompatibel zu den Einstellungen des Gerätes ist. Die Anschlusswerte für dieses Gerät sind auf dem Typenschild angegeben.
- Die im Einsatzland geltenden Gesetze, Verordnungen, Richtlinien und Normen sind einzuhalten (Sicherheitsbestimmungen, sach- und ordnungsgemäßes Recycling usw.).

2.1 HINWEISE FÜR DEN INSTALLATEUR

Allgemeine Hinweise

- Nachdem Sie die Verpackung von dem Gerät und dem Zubehör entfernt haben, vergewissern Sie sich, dass keine Schäden vorhanden sind. Wenn Sie einen Schaden vermuten, verwenden Sie das Gerät nicht, und wenden Sie sich umgehend an einen autorisierten Servicemitarbeiter oder einen qualifizierten Techniker.
- Stellen Sie sicher, dass sich in der direkten Nähe des Gerätes keine entzündlichen oder brennbaren Materialien wie Gardinen, Öl, Kleidung usw. befinden, die in Brand geraten könnten.
- Die Arbeitsplatte und Möbel, die das Gerät umgeben, müssen aus Materialien gefertigt sein, die Temperaturen von über 100°C standhalten können.
- Das Gerät sollte nicht direkt über einem Geschirrspüler, einem Kühlschrank, einem Gefrierschrank,

einer Waschmaschine oder einem Wäschetrockner installiert werden.

- Das Gerät kann in der Nähe von anderen Möbelstücken aufgestellt werden, sofern in dem Bereich, in dem das Gerät aufgestellt werden soll, die Höhe dieser Möbelstücke nicht die Höhe der Kochfeldoberfläche übersteigt.

Einbauen des Herdes

- Wenn die Küchenmöbel höher sind als die Kochfeldoberfläche, muss der Abstand zwischen den Küchenmöbeln und den Seiten des Gerätes mindestens 10 cm betragen, um eine ausreichende Luftzirkulation zu gewährleisten.
- Um das Gerät herum sollte ein Freiraum von mindestens 2 cm verbleiben, um eine ausreichende Luftzirkulation zu gewährleisten.
- Wenn über dem Gerät eine Dunstabzugshaube oder ein Schrank montiert werden sollen, muss der Sicherheitsabstand zwischen der Kochfeldoberfläche und jeglichem Schrank/jeglicher Dunstabzugshaube den in der Abbildung unten aufgeführten Werten entsprechen.

A (mm)	420
B (mm) Dunstabzugshaube/ Schrank	650/700
C (mm)	20
T (mm)	Gerätebreite
E (mm)	50

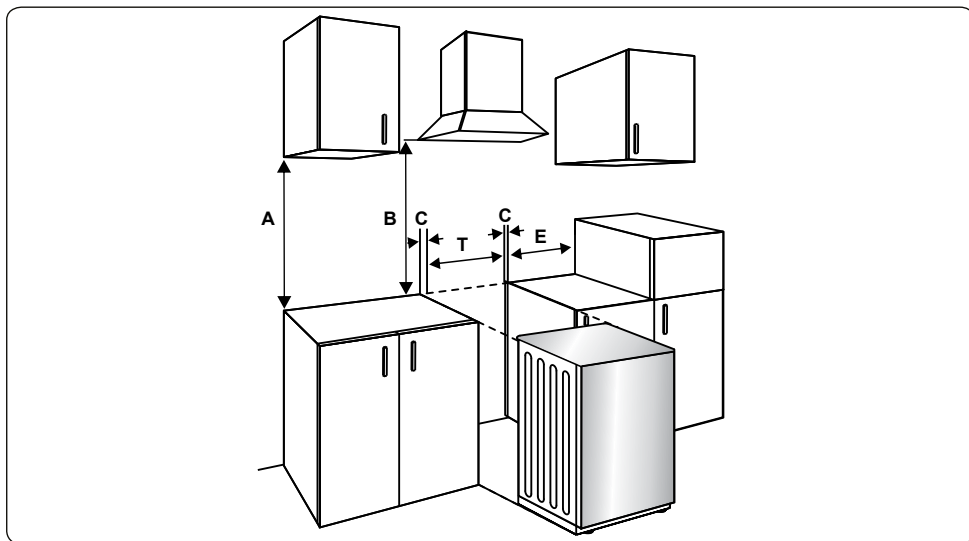

2.2 ELEKTRISCHER ANSCHLUSS UND SICHERHEITSHINWEISE

! WARNUNG: Der elektrische Anschluss des Gerätes muss von einem autorisierten Servicemitarbeiter oder einer qualifizierten Elektrofachkraft gemäß den Hinweisen in dieser Gebrauchsanweisung und unter Einhaltung der geltenden lokalen Vorschriften durchgeführt werden.

! WARNUNG: Das Gerät muss geerdet sein.

- Vor dem Anschluss des Gerätes an die Spannungsversorgung, die Übereinstimmung der Nennspannung des Gerätes (auf dem Typenschild angegeben) mit der anliegenden Netzversorgungsspannung sicherstellen, und die Netzverkabelung muss für die Leistungsaufnahme des Gerätes ausgelegt sein (ebenfalls auf dem Typenschild angegeben).
- Sicherstellen, dass für den Anschluss isolierte Kabel verwendet werden. Bei einem falsch ausgeführten Anschluss kann das Gerät beschädigt werden. Ein beschädigtes Netzkabel darf nur von einer qualifizierten Fachkraft ausgetauscht werden.
- Keine Adapter, Mehrfachsteckdosen und/oder Verlängerungskabel verwenden.

- Das Netzkabel muss von heißen Teilen des Gerätes ferngehalten werden und darf nicht gebogen oder gequetscht werden. Andernfalls kann das Kabel beschädigt und ein Kurzschluss verursacht werden.
- Wird das Gerät nicht mit einem Stecker angeschlossen, muss ein allpoliger Trennschalter (mit mindestens 3 mm Kontaktabstand) zwischengeschaltet werden, um die Sicherheitsvorschriften zu erfüllen.
- Das Gerät ist für eine Spannungsversorgung mit 220-240 V~ ausgelegt. Wenn am Anschlussort eine andere Spannungsversorgung anliegt, an einen autorisierten Servicemitarbeiter oder eine qualifizierte Elektrofachkraft wenden.
- Das Netzkabel (H05VV-F) muss lang genug sein, damit es an das Gerät angeschlossen werden kann.
- Der mit Sicherungen abgesicherte Schalter muss auch nach dem Einbau des Gerätes leicht zugänglich sein.
- Sicherstellen, dass alle Anschlüsse ordnungsgemäß festgezogen sind.
- Das Anschlusskabel mit einer Kabelschelle zugentlasten und die Abdeckung schließen.
- Der richtige Klemmenanschluss ist auf dem Anschlusskasten dargestellt.

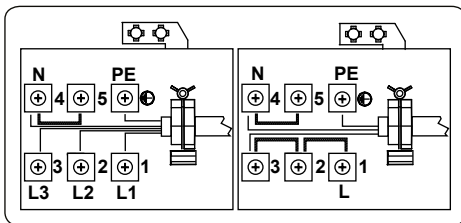

2.3 KIPPSCHUTZKIT

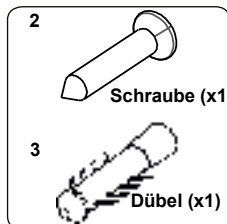
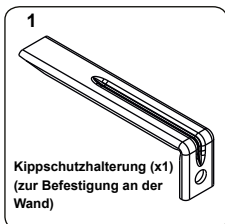

In der Tüte mit den Dokumenten ist ein Kippschutzkit enthalten. Befestigen Sie die Kippschutzhalterung (1) mit der Schraube (2) und dem Dübel (3) lose an der Wand. Halten Sie dabei die in der Abbildung und Tabelle unten aufgeführten Abmessungen ein. Passen Sie die Höhe der Kippschutzhalterung an die Höhe des Schlitzes im Herd an, und drehen Sie die Schraube fest. Schieben Sie das Gerät an die Wand, und stellen Sie dabei sicher, dass die Kippschutzhalterung ordnungsgemäß in den Schlitz an der Rückseite des Gerätes eingeführt wird.

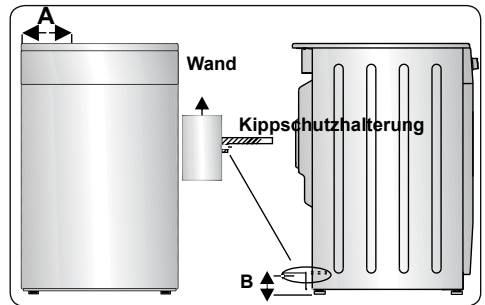

Produktabmessungen (Breite x Tiefe x Höhe) (cm)	A (mm)	B (mm)
60X60x90 (Doppelbackofen)	297,5	52
50X60x90 (Doppelbackofen)	247,5	52
90x60x85	430	107
60x60x90	309,5	112
60x60x85	309,5	64
50x60x90	247,5	112
50x60x85	247,5	64
50x50x90	247,5	112
50x50x85	247,5	64

2.4 EINSTELLEN DER STANDFÜSSE

Das Gerät wird mit 4 einstellbaren Standfüßen geliefert. Befestigen Sie die Füße, indem Sie sie, wie in der Abbildung dargestellt im Uhrzeigersinn in den Bodenplattenträger einschrauben.

Für einen sicheren Betrieb ist es wichtig, dass das Gerät ordnungsgemäß ausgerichtet ist. Stellen Sie sicher, dass das Gerät waagrecht steht, bevor Sie mit dem Kochen beginnen. Um das Gerät höher zu stellen, drehen Sie das Innenteil der Standfüße gegen den Uhrzeigersinn.

Um das Gerät niedriger zu stellen, drehen Sie das Innenteil der Standfüße im Uhrzeigersinn.

Das Gerät kann durch Verstellen der Standfüße um bis zu 50 mm höher gestellt werden. Das Gerät ist schwer. Daher wird empfohlen, dass das Gerät von mindestens 2 Personen angehoben wird. Ziehen Sie das Gerät niemals über den Boden.

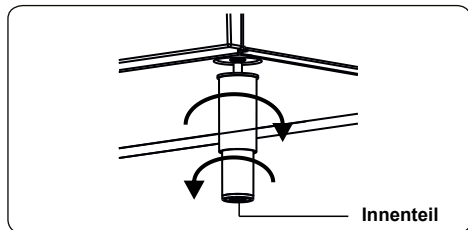

3. PRODUKTMERKMALE



Wichtig:Die Merkmale der einzelnen Produkte können sich unterscheiden und Ihr Gerät sieht möglicherweise anders aus als auf den Abbildungen.

Liste der Komponenten

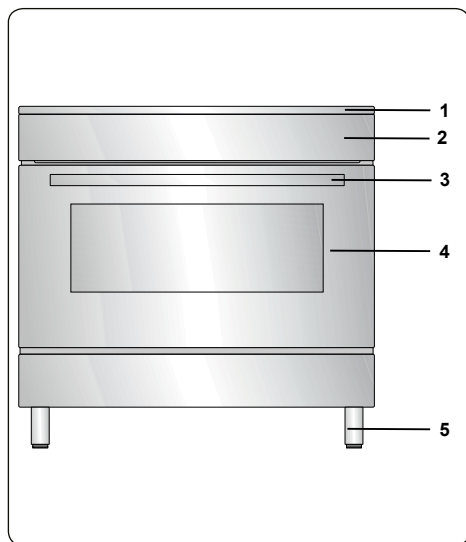

- 1.Kochfeld
- 2.Bedienfeld
- 3.Backofentürgriff
- 4.Backofentür
- 5.Einstellbare FüÙe

Bedienfeld

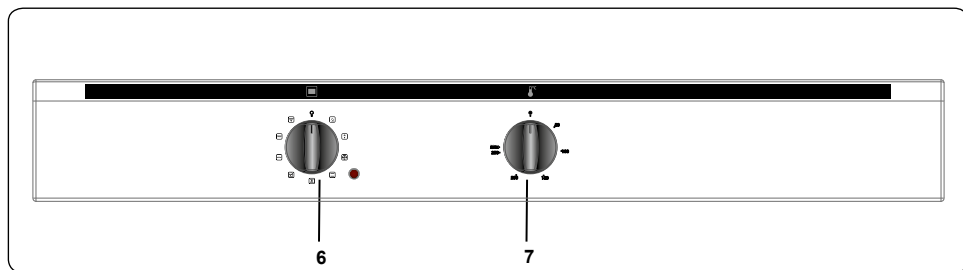

- 6.Backofen-Einstellknopf
- 7.Temperatur-Einstellknopf für Backofen

4. Verwenden des Produkts

4.1 KOCHFELD-EINSTELLKNÖPFE

Induktionskochzone

Die Angaben in der nachfolgenden Tabelle sind Richtgrößen.

Stufen	Verwendung
0	Kochzone Aus
1-3	Schonendes Erhitzen
4-5	Sanftes Köcheln, langsames Erhitzen
6-7	Aufwärmen, schnelles Köcheln
8	Kochen, scharf Anbraten
9	Maximale Hitze
P	Schnellaufheizfunktion

durch eine größere Kochfläche verbessert.

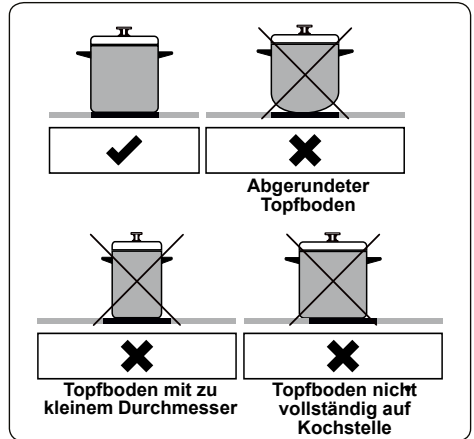

Kochgeschirr

- Verwenden Sie dickes, flaches, glattes, qualitativ hochwertiges Kochgeschirr aus Stahl, emailliertem Stahl, Gusseisen oder Edelstahl. Die Qualität und Zusammensetzung des Kochgeschirrs hat direkten Einfluss auf die Kochleistung.
- Kochgeschirr mit emailliertem Stahl-, Aluminium- oder Kupferboden kann einen metallischen Rückstand auf dem Kochfeld hinterlassen. Wenn dieser längere Zeit auf dem Kochfeld bleibt, kann er nur sehr schwer entfernt werden. Reinigen Sie das Kochfeld daher nach jeder Benutzung.
- Kochgeschirr eignet sich zum Induktionskochen, wenn ein Magnet an der Unterseite klebt.
- Das Geschirr muss mittig auf die Kochzone gestellt werden. Ist es nicht richtig platziert, wird X angezeigt.
- Wenn Sie bestimmte Pfannen verwenden, können Sie verschiedene Geräusche hören, die von diesen Pfannen kommen. Dies liegt an der Konstruktion der Pfannen und hat keinen Einfluss auf die Leistung oder Sicherheit des Kochfelds.
- Der minimale Kochgeschirrdurchmesser, den die Elemente erkennen können, ist Q110mm für 160mm - 210 mm Kochfelder und Q160mm für ein 290 mm Kochfeld. Die Kochleistung wird

Die Bedienung des Gerätes erfolgt per Tastendruck, und die eingestellten Funktionen werden per Anzeige oder entsprechenden akustischen Signalen bestätigt.

Touch-Bedieneinheit

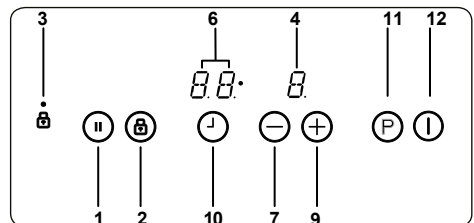
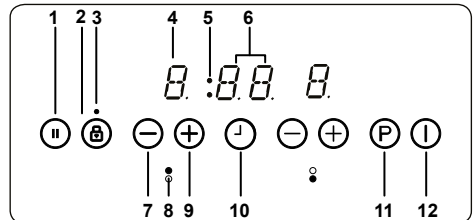

- 1 – Smart - Pause
- 2 – Tastensperre
- 3 – Sperranzeige
- 4 – Kochstufen Anzeige
- 5 – Timer-Funktionsanzeigen
- 6 – Timer Anzeige
- 7 – Kochstufe /Timer verringern
- 8 – Heizzone Funktionsanzeige

9 – Kochstufe /Timer erhöhen

10 – Timer Auswahl Taste

11 – Boost

12 – Ein-/Aus Taste

Benutzen Sie für die Induktions-Kochzonen nur geeignetes Kochgeschirr.

Nach dem die Spannungsversorgung angeschlossen wurde, leuchten alle Anzeigen kurz auf. Danach ist das Kochfeld im Standby-Modus und einsatzbereit.

Die Bedienung des Kochfeldes erfolgt durch Drücken der entsprechenden elektronischen Tasten. Jedes Drücken einer Taste wird mit einem akustischen Signal bestätigt.

Einschalten des Gerätes

Schalten Sie das Kochfeld ein, indem Sie auf die Ein/Aus-Taste  drücken. Daraufhin wird in den Kochstufenanzeigen eine „0“ angezeigt, und in der unteren rechten Ecke blinkt jeweils ein Punkt. (Wenn nicht innerhalb von 20 Sekunden eine Kochzone eingeschaltet wird, wird das Kochfeld automatisch wieder ausgeschaltet).



Ausschalten des Gerätes

Sie können das Kochfeld jederzeit ausschalten, indem Sie die Taste  drücken.



Die Ein/Aus-Taste  hat stets Vorrang vor der automatischen Abschaltfunktion.

Einschalten der Kochzonen

Drücken Sie eine der Kochstufeneinstelltasten für die Kochzone, die Sie verwenden möchten. Daraufhin leuchtet der Punkt in der Kochstufenanzeige der ausgewählten Kochzone dauerhaft, und die Punkte auf den Kochstufenanzeigen der anderen Kochzonen erlöschen.

Wählen Sie die Kochstufe aus, indem Sie auf die Tasten zum Erhöhen/Verringern der Kochstufe   drücken. Die Kochzone ist nun betriebsbereit. Wählen Sie für kürzere Kochzeiten die gewünschte Kochstufe aus, und drücken Sie anschließend die Taste „P“, um die Schnellaufheizfunktion zu aktivieren.

Ausschalten der Kochzonen

Wählen Sie die auszuschaltende Kochzone aus, indem Sie die Kochzonenauswahl Taste drücken. Stellen Sie die Kochstufe mit der Taste  auf „0“. (Wenn Sie die Tasten  und  gleichzeitig drücken, wird die Kochstufe ebenfalls auf „0“ gestellt).

Wenn die Kochzone heiß ist, wird in der Kochstufenanzeige statt dem Wert „0“ der Wert „H“ angezeigt.

Ausschalten aller Kochzonen

Um alle Kochzonen gleichzeitig auszuschalten, drücken Sie auf die Taste .

Im Standby-Modus wird für alle Kochzonen, die noch heiß sind, ein „H“ angezeigt.

Restwärmanzeige

Die Restwärmanzeige gibt an, dass die Temperatur der Glaskeramik noch so hoch ist, dass es gefährlich ist, sie zu berühren.

Nachdem Sie die Kochzone ausgeschaltet haben, wird in der entsprechenden Anzeige ein „H“ angezeigt, bis die Temperatur der Kochzone auf ein sicheres Niveau gesunken ist.

Smart-Pause

Wenn die Smart-Pause aktiviert ist, wird die Leistung aller eingeschalteten Kochzonen herabgesetzt.

Wenn Sie die Smart-Pause dann wieder deaktivieren, kehren die Kochzonen wieder zu ihrer ursprünglich eingestellten Leistung zurück.

Wenn die Smart-Pause nicht wieder deaktiviert wird, wird das Kochfeld nach 30 Minuten ausgeschaltet.

Drücken Sie die Taste , um die Smart-Pause zu aktivieren. Dabei wird die Kochstufe aller eingeschalteten Kochzonen auf „1“ gestellt, und auf allen Anzeigen wird das Symbol „II“ angezeigt.

Drücken Sie die Taste  erneut, um die Smart-Pause zu deaktivieren. Daraufhin wird das Symbol „II“ nicht mehr angezeigt, und alle Kochzonen werden auf die zuvor eingestellte Kochstufe zurückgesetzt.

Sicherheitsabschaltung

Eine Kochzone schaltet automatisch ab, wenn die Kochstufe eine bestimmte Zeit lang nicht mehr verändert wurde. Mit jeder Änderung der Kochstufe wird auch der Timer für die Sicherheitsabschaltung auf den Anfangswert zurückgesetzt. Dieser Anfangswert hängt von der ausgewählten Kochstufe ab, siehe die nachfolgende Tabelle.

Kochstufe	Sicherheitsabschaltung nach
1-2	6 Stunden
3-4	5 Stunden
5	4 Stunden
6-9	1,5 Stunden

Kindersicherung

Nach dem Einschalten des Gerätes kann die Kindersicherung aktiviert werden. Aktivieren Sie die Kindersicherung, indem Sie gleichzeitig auf die Tasten zum Erhöhen/Verringern der Kochstufe \oplus/\ominus und anschließend erneut auf die Taste zum Erhöhen der Kochstufe \oplus drücken. Daraufhin wird auf allen Kochstufenanzeigen das Sperren-Symbol „L“ (en: Locked) angezeigt, und die Tasten können nicht verwendet werden. (Wenn eine Kochzone noch heiß ist, werden „L“ und „H“ abwechselnd angezeigt).

Das Kochfeld bleibt solange gesperrt, bis es wieder entsperrt wurde, auch wenn das Gerät aus- und wieder eingeschaltet wurde.

Um die Kindersicherung zu deaktivieren, schalten Sie zunächst das Kochfeld ein. Drücken Sie dann gleichzeitig auf die Tasten zum Erhöhen/Verringern der Kochstufe \oplus/\oplus und anschließend erneut auf die Taste zum Verringern der Kochstufe \ominus . Daraufhin wird das Symbol „L“ nicht länger angezeigt, und das Kochfeld wird ausgeschaltet.

Tastensperre

Die Tastensperre wird verwendet, um das Gerät während des Betriebs in den sicheren Modus zu versetzen. Im sicheren Modus können über die Tasten keine Einstellungen vorgenommen werden (z. B. die Einstellung der Kochstufe). Das Gerät kann nur ausgeschaltet werden.

Aktivieren Sie die Tastensperre, indem Sie die entsprechende Taste Ⓟ mindestens 2 Sekunden lang drücken. Das Setzen der Sperre wird mit einem akustischen Signal bestätigt. Nachdem die Sperre erfolgreich gesetzt wurde, blinkt die Sperranzeige, und die Kochzonen sind gesperrt.

Timer-Funktion

Die Timer-Funktion ist in den folgenden zwei Varianten verfügbar:

Kurzzeitwecker (1 - 99 min.)

Der Kurzzeitwecker kann bei ausgeschalteten Kochzonen verwendet

werden. Auf der Timer-Anzeige wird der Wert „00“ mit einem blinkenden Punkt angezeigt.

Drücken Sie auf die Taste \oplus , um die Zeit zu erhöhen oder auf die Taste \ominus um die Zeit zu verringern. Der Einstellbereich liegt zwischen 0 und 99 Minuten. Wenn die angezeigte Zeit 10 Sekunden lang nicht geändert wird, wird der Kurzzeitwecker gesetzt, und der blinkende Punkt wird nicht mehr angezeigt. Sobald der Kurzzeitwecker gesetzt wurde, wird die Zeit heruntergezählt.

Wenn der Timer bei Null angelangt ist, ertönt ein Signal und die Timer-Anzeige blinkt. Der Signalton verstummt automatisch nach 2 Minuten und/oder nachdem eine beliebige Taste gedrückt wurde.

Der Kurzzeitwecker kann jederzeit geändert oder ausgeschaltet werden, indem Sie die Timer-Taste \ominus und/oder die Taste zum Verringern des Timers \ominus drücken. Wenn Sie das Kochfeld zu einem beliebigen Zeitpunkt über die Taste Ⓛ ausschalten, wird der Kurzzeitwecker ebenfalls ausgeschaltet.

Kochzonen-Timer (1 - 99 min.)

Wenn das Kochfeld eingeschaltet ist, kann für jede Kochzone ein unabhängiger Timer eingestellt werden.

Wählen Sie dazu eine Kochzone aus, stellen Sie dann die Kochstufe ein, und aktivieren Sie abschließend den Timer, indem Sie auf die Taste Ⓛ drücken. Mit diesem Timer wird die Kochzone ausgeschaltet. Um den Timer herum sind vier LEDs angeordnet, die angeben, für welche Kochzone der Timer eingestellt wurde.

Wenn 10 Sekunden lang keine Einstellung mehr vorgenommen wurde, wechselt die Timer-Anzeige zu dem Timer, der als nächstes abläuft (wenn die Timer mehrerer Kochzonen eingestellt wurden).

Wenn der Timer abgelaufen ist, ertönt ein Signal, auf der Timer-Anzeige wird der Wert „00“ angezeigt, und die Timer-LED für die entsprechende Kochzone blinkt. Daraufhin wird die entsprechende Kochzone ausgeschaltet, und der Wert „H“ wird angezeigt, wenn die Kochzone heiß ist.

Der Signalton verstummt und die Timer-LED erlischt automatisch nach 2 Minuten und/oder nachdem eine beliebige Taste gedrückt wurde.

Summer

Wenn das Kochfeld in Betrieb ist, signalisiert der Summer Folgendes:

- reguläre Tastenbetätigung mit einem kurzen akustischen Signal
- lange Tastenbetätigung (über 10 Sekunden) mit einem längeren aussetzenden akustischen Signal.

Schnellaufheizfunktion

Um diese Funktion zu verwenden, wählen Sie eine Kochzone aus, stellen Sie die gewünschte Kochstufe ein, und drücken Sie anschließend auf die Schnellaufheiz-Taste „P“.

Die Schnellaufheizfunktion kann nur aktiviert werden, indem sie auf die ausgewählte Kochzone angewendet wird. Wenn die Schnellaufheizfunktion aktiviert ist, wird in der entsprechenden Anzeige das Symbol „P“ angezeigt.

Wenn die Schnellaufheizfunktion aktiviert wird, kann die maximale Leistung überschritten werden, woraufhin der Leistungsregler eingreift.

Wenn eine Leistungsminderung erforderlich ist, blinkt die entsprechende Kochzonenanzeige. Die Anzeige blinkt zunächst 3 Sekunden lang, wobei weitere Einstellungen vorgenommen werden können, und anschließend wird die Leistung reduziert.

Fehlercodes	
Wenn ein Fehler auftritt, wird auf den Kochstufenanzeigen ein Fehlercode angezeigt.	
E1	Das Kühlgebläse ist deaktiviert. Wenden Sie sich an einen autorisierten Kundendienst.
E3	Die Versorgungsspannung weicht von den Nennwerten ab. Schalten Sie das Kochfeld aus, indem Sie auf die Taste ⓪ drücken, warten Sie, bis das Symbol „H“ bei allen Kochzonen erloschen ist, schalten Sie das Kochfeld ein, indem Sie erneut auf die Taste ⓪ drücken, und verwenden Sie das Kochfeld weiter. Wenn derselbe Fehler erneut angezeigt wird, wenden Sie sich an einen autorisierten Kundendienst.

E4	Die Frequenz der Versorgungsspannung weicht von den Nennwerten ab. Schalten Sie das Kochfeld aus, indem Sie auf die Taste ⓪ drücken, warten Sie, bis das Symbol „H“ bei allen Kochzonen erloschen ist, schalten Sie das Kochfeld ein, indem Sie erneut auf die Taste ⓪ drücken, und verwenden Sie das Kochfeld weiter. Wenn derselbe Fehler erneut angezeigt wird, schalten Sie die Spannungsversorgung des Gerätes aus und wieder ein. Schalten Sie das Kochfeld ein, indem Sie auf die Taste ⓪ drücken, und verwenden Sie das Kochfeld weiter. Wenn derselbe Fehler erneut angezeigt wird, wenden Sie sich an einen autorisierten Kundendienst.
E5	Die Innentemperatur des Kochfeldes ist zu hoch. Schalten Sie das Kochfeld aus, indem Sie auf die Taste ⓪ drücken, und lassen Sie die Kochzonen abkühlen.
E6	Kommunikationsfehler zwischen dem Touch-Bedienfeld und der Kochzone. Wenden Sie sich an einen autorisierten Kundendienst.
E7	Der Spulentemperatursensor ist deaktiviert. Wenden Sie sich an einen autorisierten Kundendienst.
E8	Der Kühler temperatursensor ist deaktiviert. Wenden Sie sich an einen autorisierten Kundendienst.
E9	Kalibrierungsfehler. Wenden Sie sich an einen autorisierten Kundendienst.

4.2 BACKOFEN-EINSTELLKNÖPFE

Einstellknopf für Backofenfunktion

Drehen Sie den Einstellknopf auf das entsprechende Symbol für die gewünschte Garfunktion. Mehr Informationen zu den Funktionen finden Sie im Abschnitt „Backofenfunktionen“.

Temperaturschalter des Backofens

Drehen Sie diesen Knopf, nachdem Sie die Garfunktion eingestellt haben, um die gewünschte Temperatur einzustellen. Daraufhin leuchtet stets die Backofenthermostatleuchte, wenn das Thermostat zum Aufheizen des Backofens oder zum Halten der Temperatur eingeschaltet wird.

Backofenfunktionen

* Die Funktionen Ihres Backofens können je nach Modell abweichen.

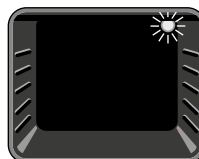

Backofenlampe: Es wird nur die Backofenlampe eingeschaltet. Sie bleibt während der gesamten Dauer der Garfunktion eingeschaltet.

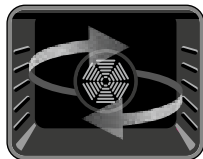

Auftau-Funktion:Die Warnleuchten des Backofens werden eingeschaltet, und der Lüfter geht in Betrieb. Um die Auftau-

Funktion zu verwenden, legen Sie das Tiefkühlgericht auf die von unten gesehen dritte Einschubebene des Backofens. Es wird empfohlen, ein Blech unter dem Tiefkühlgericht zu platzieren, um das beim Schmelzen von Eis entstehende Wasser aufzufangen. Bei dieser Funktion werden die Speisen nicht gegart oder gebacken, sondern lediglich schneller aufgetaut.

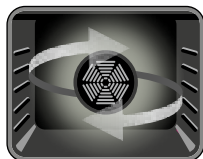

Turbo-Funktion:Das Backofenthermostat und die Warnleuchten werden eingeschaltet, und das Ringheizelement und der Lüfter gehen in

Betrieb. Die Turbo-Funktion sorgt für eine gleichmäßige Wärmeverteilung im Backofen. Dadurch wird das Gargut auf allen Einschubebenen gleichmäßig gegart. Es wird empfohlen, den Backofen ca. 10 Minuten lang vorzuheizen.

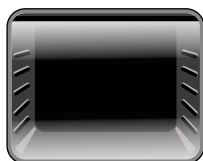

Ober- und Unterhitze:Das Backofenthermostat und die Warnleuchten werden eingeschaltet, und die Heizelemente für Ober- und Unterhitze beginnen zu

heizen. Bei Ober- und Unterhitze wird die Wärme so abgestrahlt, dass das Gargut gleichmäßig gegart wird. Dadurch eignet sie sich hervorragend für Gebäck, Kuchen, Nudelauflauf, Lasagne und Pizza. Es wird empfohlen, den Ofen 10 Minuten lang vorzuheizen und bei dieser Funktion auch nur eine Einschubebene zu verwenden.

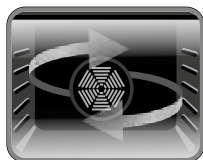

Umluft-Funktion:Das Backofenthermostat und die Warnleuchten werden eingeschaltet, und die Heizelemente für Ober- und Unterhitze sowie der

Lüfter gehen in Betrieb. Diese Funktion ist besonders für das Backen von Gebäck geeignet. Das Gargut wird über die Heizelemente für Ober- und Unterhitze im Backofen gegart, und der Lüfter zirkuliert

die Luft, damit ein leichter Grilleffekt erzielt wird. Es wird empfohlen, den Backofen ca. 10 Minuten lang vorzuheizen. Die Kombination aus Umluft und Unterhitze eignet sich ideal zum schnellen und gleichmäßigen Backen von Gargut wie Pizza. Während der Lüfter eine gleichmäßige Wärmeverteilung im Backofen gewährleistet, sorgt die Unterhitze für das richtige Ausbacken des Garguts.

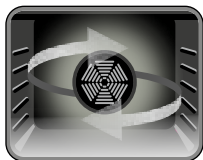

Pizzafunktion:Das Backofenthermostat und die Warnleuchten werden eingeschaltet, und das Ringheizelement, das

Heizelement für Unterhitze sowie der Lüfter gehen in Betrieb. Diese Funktion eignet sich ideal zum schnellen und gleichmäßigen Backen von Gargut wie Pizza. Während der Lüfter eine gleichmäßige Wärmeverteilung im Backofen gewährleistet, sorgt die Unterhitze für das richtige Ausbacken des Garguts.

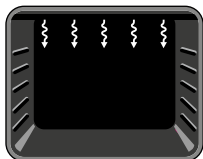

Grill-Funktion:Das Backofenthermostat und die Warnleuchten werden eingeschaltet, und das Grillheizelement beginnt zu heizen.

Diese Funktion wird zum Grillen und Rösten von Gargut auf den oberen Einschubebenen des Backofens verwendet. Pinseln Sie den Rost leicht mit Öl ein, damit das Gargut nicht daran haften bleibt, und legen Sie das Gargut auf die Mitte des Rosts. Schieben Sie stets eine Fettpfanne unter dem Gargut ein, um heruntertropfendes Öl oder Fett aufzufangen. Es wird empfohlen, den Backofen ca. 10 Minuten lang vorzuheizen.

⚠️ Warnung:Beim Grillen muss die Backofentür geschlossen bleiben, und die Temperatur sollte auf 190°C eingestellt werden.

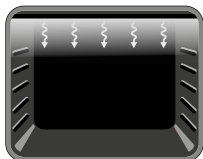

Schnellgrill-Funktion:Das Backofenthermostat und die Warnleuchten werden eingeschaltet, und das Grillheizelement sowie

das Heizelement für Oberhitze beginnen zu heizen. Diese Funktion wird zum Schnellgrillen und Grillen von Gargut mit

größerer Oberfläche, wie Fleisch, verwendet. Verwenden Sie die oberen Einschubebenen des Backofens. Pinseln Sie den Rost leicht mit Öl ein, damit das Gargut nicht daran haften bleibt, und legen Sie das Gargut auf die Mitte des Rosts. Schieben Sie stets eine Fettpfanne unter dem Gargut ein, um heruntertropfendes Öl oder Fett aufzufangen. Es wird empfohlen, den Backofen ca. 10 Minuten lang vorzuheizen.

! Warnung: Beim Grillen muss die Backofentür geschlossen bleiben, und die Temperatur sollte auf 190°C eingestellt werden.

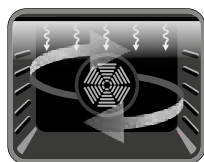

Doppel-Grill- und Umluft-Funktion: Das Backofenthermostat und die Warnleuchten werden eingeschaltet, und das Grillheizelement, das

Heizelement für Oberhitze sowie der Lüfter gehen in Betrieb. Diese Funktion wird zum Schnellgrillen, zum Grillen von voluminöserem Gargut und zum Grillen von Gargut mit größerer Oberfläche verwendet. Mit dem Heizelement für Oberhitze, dem Grillheizelement und dem Lüfter wird ein gleichmäßiges Garen des Garguts sichergestellt. Verwenden Sie die oberen Einschubebenen des Backofens. Pinseln Sie den Rost leicht mit Öl ein, damit das Gargut nicht daran haften bleibt, und legen Sie das Gargut auf die Mitte des Rosts. Schieben Sie stets eine Fettpfanne unter dem Gargut ein, um heruntertropfendes Öl oder Fett aufzufangen. Es wird empfohlen, den Backofen ca. 10 Minuten lang vorzuheizen.

! Warnung: Beim Grillen muss die Backofentür geschlossen bleiben, und die Temperatur sollte auf 190°C eingestellt werden.

4.3 ZUBEHÖR

Staufach mit Klappe

Das Gerät umfasst ein Staufach zum Lagern von Zubehör wie Backblechen, Rosten sowie kleinen Töpfen und Pfannen.

! WARNUNG: Die Innenflächen werden bei der Verwendung des Backofens möglicherweise heiß. Bewahren Sie keine Lebensmittel, Gegenstände aus Kunststoff oder sonstigen brennbaren Gegenstände in der Schublade auf.

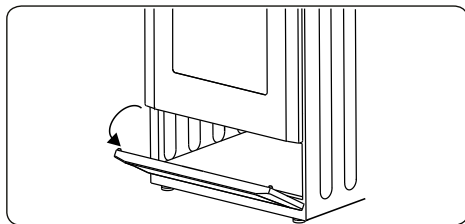

Flaches Backblech

Das flache Backblech eignet sich besonders zum Backen von Gebäck.

Schieben Sie die Fettpfanne in eine beliebige Einschubebene bis ganz nach hinten ein, um den ordnungsgemäßen Sitz zu gewährleisten.

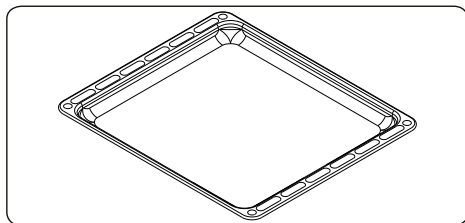

Seitengitter mit zwei halbausfahrenden Teleskopschienen

Zwei der Einschubebenen dieses Seitengitters sind mit Teleskopschienen ausgestattet. Diese lassen sich leichtgängig bis zur Hälfte ausfahren, damit Sie das Gargut besser erreichen können.

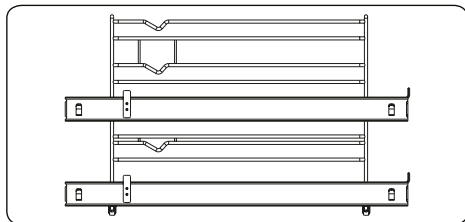

Kombirost

Der Kombirost eignet sich hervorragend zum Grillen oder zum Garen von Gargut in für Backöfen geeignetem Kochgeschirr.

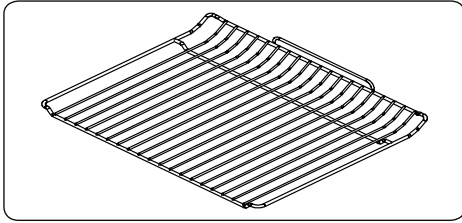

Warnung:

Setzen Sie den Kombirost in die passende Einschubebene in den Garraum ein, und schieben Sie ihn bis ganz nach hinten durch.

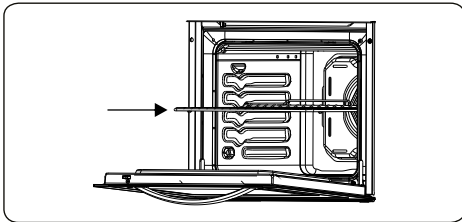

Dampfstrahlreiniger reinigen.

Reinigen des Garraums des Backofens

- Der Garraum von emaillierten Backöfen lässt sich am besten reinigen, wenn der Backofen noch warm ist.
- Den Backofen nach jedem Gebrauch mit einem weichen in Seifenwasser eingetauchten Lappen auswischen. Anschließend den Backofen erneut mit einem feuchten Tuch auswischen und dann trocken wischen.
- Es ist möglicherweise gelegentlich ein Flüssigreiniger erforderlich, um den Backofen vollständig zu reinigen.

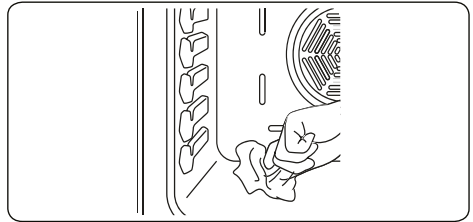

5. REINIGUNG UND WARTUNG

5.1 REINIGUNG



WARNUNG:Schalten Sie das Gerät vor der Reinigung aus, und lassen Sie es abkühlen.

Allgemeine Hinweise

- Vor der Verwendung an Ihrem Gerät prüfen, ob die verwendeten Reinigungsmittel geeignet sind und vom Hersteller empfohlen werden.
- Ausschließlich Reinigungsgel oder -flüssigkeiten verwenden, die keine Partikel enthalten.Keine ätzenden (korrosiven) Gels, Scheuerpulver, Stahlwolle oder harten Gegenstände verwenden, da diese die Herdoberfläche beschädigen können.



Keine Reinigungsmittel mit Partikeln verwenden, da dadurch Glasoberflächen, emaillierte Oberflächen und/oder lackierte Oberflächen an Ihrem Gerät beschädigt werden können.

- Wenn Flüssigkeiten überlaufen, diese sofort entfernen, um Beschädigungen an Teilen zu vermeiden.



Keine Teile des Gerätes mit einem

Reinigen der Glaskeramik

Glaskeramik kann schwere Kochutensilien tragen, kann aber durch Stoßbelastung mit einem scharfkantigen Objekt brechen.



WARNUNG:Glaskeramik-Kochfeldoberflächen – wenn die Oberfläche Risse aufweist, das Gerät umgehen ausschalten und einen Servicetechniker rufen, da die Gefahr eines elektrischen Schlages besteht.

- Ausschließlich Reinigungsgel oder -flüssigkeiten für die Glaskeramik verwenden.Anschließend abspülen, und die Glaskeramik mit einem trockenen Tuch gründlich trockenwischen.
- Keine Reinigungsmittel verwenden, die für Stahl bestimmt sind, da sie das Glas beschädigen können.
- Verschüttete zuckerhaltige Speisen sofort entfernen, nachdem die Glaskeramik abgekühlt ist.
- Staub mit einem feuchten Tuch von der Oberfläche entfernen.
- Jegliche entstehenden Farbabweichungen in der Glaskeramik stellen keine Beeinträchtigung der Struktur oder Langlebigkeit der

Glaskeramik dar und sind kein Anzeichen für Materialveränderungen.

Farbabweichungen in der Glaskeramik können unterschiedliche Ursachen haben:

1. Verschüttete Speisen wurden nicht von der Oberfläche entfernt.
2. Falsches Kochgeschirr beeinträchtigt die Oberfläche.
3. Verwendung ungeeigneter Reinigungsmittel.

Reinigen der Glasteile

- Die Glasteile an Ihrem Gerät regelmäßig reinigen.
- Die Glasteile innen und außen mit einem Glasreiniger reinigen. Anschließend abspülen, und mit einem trockenen Tuch gründlich trockenwischen.

Reinigen der emaillierten Teile

- Die emaillierten Teile an Ihrem Gerät regelmäßig reinigen.
- Die emaillierten Teile mit einem weichen, in Wasser eingetauchten Tuch reinigen. Anschließend erneut mit einem feuchten Tuch abwischen und dann trocknen wischen.



Die emaillierten Teile nicht reinigen, wenn sie noch heiß sind vom Gebrauch.



Essig, Kaffee, Milch, Salz, Wasser, Zitrone oder Tomatensaft nicht zu lange auf emaillierten Teilen belassen.

Reinigen von Edelstahlteilen (sofern vorhanden)

- Die Edelstahlteile an Ihrem Gerät regelmäßig reinigen.
- Die Edelstahlteile mit einem weichen, ausschließlich in Wasser eingetauchten Tuch reinigen. Anschließend mit einem trockenen Tuch gründlich trockenwischen.



Die Edelstahlteile nicht reinigen, wenn sie noch heiß sind vom Gebrauch.



Essig, Kaffee, Milch, Salz, Wasser, Zitrone oder Tomatensaft nicht zu lange auf Edelstahlteilen belassen.

Ausbauen der Backofentür

Sie müssen vor dem Reinigen der Innenscheibe des Backofens die Backofentür wie unten dargestellt herausnehmen.

1. Die Backofentür öffnen.

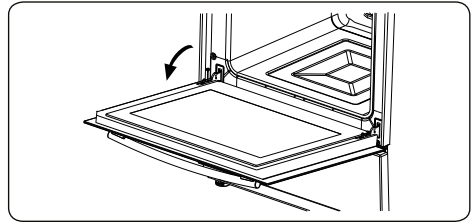

2. Den Sicherheitsbügel a mit einem Schraubendreher bis zum Anschlag öffnen.

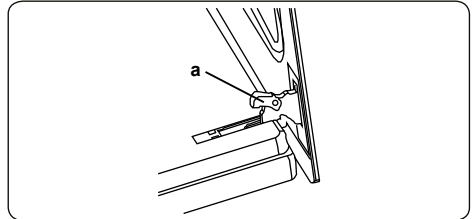

3. Die Tür bis kurz vor die geschlossene Position schließen, in dieser Stellung in Ihre Richtung ziehen und abnehmen.

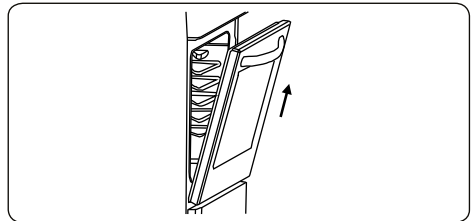

Ausbauen des Seitengitters

Ziehen Sie das Seitengitter wie in der Abbildung dargestellt heraus, um es auszubauen. Nachdem Sie es aus den Halteklammern **a** gelöst haben, schieben Sie es nach oben.

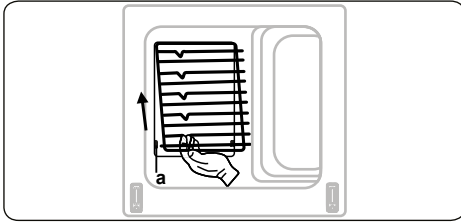

5.2 WARTUNG

! WARNUNG: Das Gerät sollte ausschließlich von einem autorisierten Servicemitarbeiter oder einem qualifizierten Techniker gewartet werden.

Auswechseln der Backofenlampe

! WARNUNG: Schalten Sie das Gerät vor dem Auswechseln der Backofenlampe aus, und lassen Sie es abkühlen.

- Die Streuscheibe abnehmen, und die Glühlampe herausnehmen.
- Die neue Glühlampe (hitzebeständig bis 300°C) anstelle der alten Glühlampe (230 V, 15-25 Watt, Typ E14) einsetzen.
- Die Streuscheibe wieder einsetzen. Nun ist der Backofen wieder einsatzbereit.

⚠ Die Backofenlampe ist speziell für den Betrieb in Haushaltskochgeräten ausgelegt. Sie eignet sich nicht zur Raumbeleuchtung.

6. FEHLERBEHEBUNG UND TRANSPORT

6.1 FEHLERBEHEBUNG



Wenn an Ihrem Gerät weiterhin ein Fehler vorliegt, nachdem Sie die unten aufgeführten grundlegenden Schritte zur Fehlerbehebung befolgt haben, wenden Sie sich an einen autorisierten Servicemitarbeiter oder einen qualifizierten Techniker.

Fehler	Mögliche Ursache	Lösung
Die Bedienfeldanzeige des Kochfelds zeigt nichts an. Das Kochfeld oder die Kochzonen können nicht eingeschaltet werden.	Die Spannungsversorgung ist unterbrochen.	Prüfen Sie die Sicherungen für das Gerät im Sicherungskasten. Prüfen Sie, ob der Strom ausgefallen ist, indem Sie versuchen, andere elektrische Geräte einzuschalten.
Das Kochfeld wird während der Verwendung ausgeschaltet, und der Wert „F“ blinkt in jeder Kochstufenanzeige.	Die Bedientasten sind feucht, oder es steht ein Objekt auf den Bedientasten.	Trocknen Sie die Bedientasten, oder nehmen Sie das Objekt von den Bedientasten herunter.
Das Kochfeld wird während der Verwendung ausgeschaltet.	Eine der Kochzonen war zu lange eingeschaltet.	Sie können die Kochzone weiterverwenden, indem Sie sie wieder einschalten.
Die Kochfeld-Bedientasten funktionieren nicht, und die LED für die Kindersicherung leuchtet.	Die Kindersicherung ist aktiviert.	Deaktivieren Sie die Kindersicherung.
Die Töpfe erzeugen Geräusche beim Kochen oder das Kochfeld gibt Klickgeräusche ab.	Dies ist normal bei Kochgeschirr für Induktions-Kochfelder. Die Geräusche entstehen bei der Energieübertragung vom Kochfeld auf das Kochgeschirr.	Dieses Phänomen ist normal. Es besteht keine Gefahr, weder für Ihr Kochfeld noch für Ihr Kochgeschirr.
Das Symbol „U“ wird in der Kochstufenanzeige von einer der Kochzonen angezeigt.	Es wurde kein Kochgeschirr auf die Kochzone gestellt, oder das Kochgeschirr ist nicht geeignet.	Verwenden Sie geeignetes Kochgeschirr.
Die Kochstufe „9“ oder „P“ wird automatisch verringert, wenn Sie die Kochstufe „9“ oder „P“ an zwei Kochzonen gleichzeitig auswählen, die sich auf derselben Seite befinden.	Es wurde die höchste Leistungsstufe für die beiden Kochzonen erreicht.	Es können nicht beide Kochzonen mit der Kochstufe „9“ oder „P“ betrieben werden, da sonst die zulässige maximale Leistung für die beiden Kochzonen überschritten wird.
Der Backofen kann nicht eingeschaltet werden.	Die Spannungsversorgung ist ausgeschaltet.	Stellen Sie sicher, dass die Spannungsversorgung vorhanden ist. Stellen Sie sicher, dass die anderen Küchengeräte funktionieren.
Keine Hitze oder Backofen erwärmt sich nicht.	Der Temperaturwahlschalter des Backofens ist falsch eingestellt. Die Backofentür wurde offen gelassen.	Stellen Sie sicher, dass der Temperaturwahlschalter des Backofens ordnungsgemäß eingestellt ist.
Der Garvorgang im Backofen ist ungleichmäßig.	Es wird die falsche Einschubebene verwendet.	Stellen Sie sicher, dass Sie die empfohlenen Temperaturen und Einschubebenen verwenden. Öffnen Sie die Backofentür nicht zu häufig, es sei denn, das Gargut muss gewendet werden. Wenn Sie die Backofentür häufig öffnen, hat dies geringere Innentemperaturen zur Folge und beeinträchtigt die Ergebnisse des Garvorgangs.

Die Backofenlampe leuchtet nicht.	Die Backofenlampe ist ausgefallen. Die Spannungsversorgung wurde getrennt oder ist ausgeschaltet.	Ersetzen Sie die Backofenlampe entsprechend den Anweisungen. Stellen Sie sicher, dass die Spannungsversorgung an den entsprechenden Schaltern eingeschaltet ist.
Der Backofenlüfter (sofern vorhanden) ist zu laut.	Die eingeschobenen Roste oder Bleche vibrieren.	Stellen Sie sicher, dass der Backofen gerade steht. Stellen Sie sicher, dass die eingeschobenen Roste oder Bleche und das Kochgeschirr nicht vibrieren oder an der Rückwand des Backofens anliegen.

6.2 TRANSPORT

Wenn Sie das Gerät transportieren müssen, tragen Sie es in der Originalverpackung. Befolgen Sie die Hinweiszeichen zum Transport auf der Verpackung. Befestigen Sie alle losen Teile mit Klebeband, um Beschädigungen an dem Produkt beim Transport zu verhindern.

Wenn Ihnen die Originalverpackung nicht mehr zur Verfügung steht, bereiten Sie einen Transportkarton vor, in dem das Gerät und insbesondere dessen Oberflächen vor Beschädigung durch äußere Einflüsse geschützt sind.

7. TECHNISCHE DATEN

7.1 ENERGIEBLATT





Marke		VESTEL
Modell		VFSHI 90.60
Ofentyp		Elektro
Gewicht	kg	69
Energieeffizienzindex – konventionell		116
Energieeffizienzindex – Umluft		103,9
Energieklasse		A
Energieverbrauch (Elektrizität) – konventionell	kWh/Zyklus	1,15
Energieverbrauch (Elektrizität) – Umluft	kWh/Zyklus	1,03
Anzahl Kavitäten		1
Heizquelle		Elektro
Volumen	l	105
Dieser Ofen stimmt mit EN 60350-1 überein		
<p>Energiespartipps</p> <p>Ofen</p> <ul style="list-style-type: none"> - Kochen Sie Mahlzeiten wenn möglich zur gleichen Zeit. - Halten Sie Vorheizezeiten kurz. - Verlängern Sie die Kochzeiten nicht unnötig. - Vergessen Sie nicht, den Ofen am Ende des Kochvorgangs abzuschalten. - Öffnen Sie nicht die Ofentür während des Kochvorganges. 		

VESTEL

Marke		
Modell		VFSHI 90.60
Kochfeldart		Elektro
Anzahl Kochzonen		5
Heiztechnologie – 1		Induktion
Größe – 1	cm	Ø 16,0
Energieverbrauch – 1	Wh/kg	189,0
Heiztechnologie – 2		Induktion
Größe – 2	cm	Ø 16,0
Energieverbrauch – 2	Wh/kg	189,0
Heiztechnologie – 3		Induktion
Größe – 3	cm	Ø 20,0
Energieverbrauch – 3	Wh/kg	189,0
Heiztechnologie – 4	%	Induktion
Größe – 4	cm	Ø 20,0
Energieverbrauch – 4	Wh/kg	189,0
Heiztechnologie – 5		Induktion
Größe – 5	cm	Ø 25,0
Energieverbrauch – 5	Wh/kg	189,0
Energieverbrauch des Kochfeldes	Wh/kg	189,0
Dieses Kochfeld stimmt mit EN 60350-2 überein		
Energiespartipps		
Kochfeld		
- Verwenden Sie Kochgeschirr mit einer flachen Unterseite.		
- Verwenden Sie Kochgeschirr in der passenden Größe.		
- Verwenden Sie Kochgeschirr mit einem Deckel.		
- Halten Sie die Menge an Flüssigkeiten und Fett gering.		
- Reduzieren Sie die Hitze, wenn Flüssigkeiten anfangen zu kochen.		

Wij danken u dat u voor dit product hebt gekozen.

Deze gebruikershandleiding bevat belangrijke informatie over veiligheid en instructies die zijn bedoeld u te helpen in de bediening en het onderhoud van uw apparaat. Neem de tijd om deze gebruikershandleiding door te lezen voordat u uw apparaat in gebruik neemt en bewaar hem als naslagwerk voor de toekomst.

Symbol	Type	Betekenis
	WAARSCHUWING	Risico op ernstig of dodelijk letsel
	RISICO OP ELEKTRISCHE SCHOK	Risico van gevaarlijke spanning
	LET OP	Risico op letsel of beschadiging aan eigendom
	BELANGRIJK	Correcte bediening van het systeem

INHOUD

1.VEILIGHEIDSINSTRUCTIES	4
1.1. Algemene veiligheidswaarschuwingen	4
1.2. Waarschuwingen bij de installatie	7
1.3. Tijdens het gebruik	8
1.4. Tijdens reiniging en onderhoud	9
2.INSTALLATIE EN VOORBEREIDING VOOR GEBRUIK	12
2.1. Instructies voor de installateur	12
2.2. Elektrische aansluiting en veiligheid	13
2.3. Antikantelkit	14
2.4. Afstellen van de pootjes	15
3.PRODUCTKENMERKEN	16
4.GEBRUIK VAN HET PRODUCT	17
4.1. Bedieningsknoppen kookplaat	17
4.2. Ovenbediening	20
4.3. Accessoires	21
5.REINIGING EN ONDERHOUD	22
5.1. Reiniging	22
5.2. Onderhoud	24
6.PROBLEEMOPLOSSING EN TRANSPORT	25
6.1. Probleemoplossing	25
6.2. Transport	26
7.TECHNISCHE SPECIFICATIES	27
7.1. Energiefiche	27

1. VEILIGHEIDSINSTRUCTIES

- Lees deze instructies zorgvuldig en volledig voor u uw apparaat in gebruik neemt en bewaar deze op een handige locatie voor eventuele raadpleging in de toekomst.
- Deze handleiding is geschreven voor meer dan één model en het is daarom mogelijk dat een aantal functies, die in deze handleiding worden besproken, niet aanwezig zijn op uw apparaat. Let daarom tijdens het lezen van deze handleiding in het bijzonder op de afbeeldingen.

1.1. ALGEMENE VEILIGHEIDSWAARSCHUWINGEN

- Dit apparaat mag worden gebruikt door kinderen vanaf 8 jaar en ouder en personen met een verminderde fysieke, gevoelsmatige en mentale vaardigheden of een gebrek aan ervaring en kennis als ze onder toezicht staan of instructies krijgen met betrekking tot het veilige gebruik van het apparaat en de betrokken risico's. Kinderen mogen niet met het apparaat spelen. Kinderen mogen zonder toezicht het apparaat niet schoonmaken of onderhoudswerkzaamheden uitvoeren.

 **WAARSCHUWING:** Het apparaat en zijn toegankelijke onderdelen worden tijdens gebruik heet. Zorg ervoor geen verwarmingselementen aan te raken. Kinderen jonger dan 8 jaar moeten uit de buurt worden gehouden, tenzij ze onder voortdurend toezicht staan.

  **WAARSCHUWING:** Onbeheerd koken met vet of olie op een kookplaat kan gevaarlijk zijn en brand veroorzaken. Probeer een brand NOOIT met water te blussen, maar schakel het apparaat uit en dek de vlam af met bijv. een deksel of een branddeken.

 **WAARSCHUWING:** Brandgevaar: bewaar geen voorwerpen op de kookoppervlakken.

 **WAARSCHUWING:** Als het oppervlak gebarsten is, moet u het apparaat uitschakelen om het risico op elektrische schokken te voorkomen.

- Op het oppervlak van inductiekookplaten moeten geen metalen voorwerpen, zoals messen, vorken, lepels en deksels worden geplaatst. Deze kunnen heet worden.
- Schakel bij inductiekookplaten de kookplaat-elementen na gebruik uit met de bedieningsklop. Vertrouw niet op de panherkenning.
- Voor modellen met geïntegreerde deksel geldt dat bij morsen de deksel schoongemaakt dient te worden voor gebruik en dat u de kookplaat af moet laten koelen voordat u de deksel sluit.
- Gebruik het apparaat niet met een externe timer of afzonderlijk afstandsbedieningsysteem.

 **WAARSCHUWING:** Om te voorkomen dat het apparaat omvalt, moeten de stabilisatiesteunen worden geïnstalleerd. (Lees de handleiding van de antikantelkit voor gedetailleerde informatie.)



- Het apparaat wordt tijdens gebruik heet. Zorg ervoor geen verwarmingselementen in de oven aan te raken.
- Handgrepen kunnen tijdens gebruik al heel snel heet worden.
- Gebruik geen harde schurende schoonmaakmiddelen of scherpe metalen schrapers om de oppervlakken in de oven schoon te maken.

Deze kunnen het oppervlak krassen en dit kan leiden tot het barsten van het glas of schade aan de oppervlakken.

- Gebruik geen stoomreinigers om het apparaat schoon te maken.

 **WAARSCHUWING:** Zorg ervoor dat het apparaat is uitgeschakeld voor u de lamp vervangt om het risico op elektrische schok te vermijden.

 **LET OP:** Toegankelijke delen kunnen tijdens het koken of grillen heet zijn. Houd kleine kinderen uit de buurt van het in gebruik zijnde apparaat.

- Uw apparaat werd geproduceerd conform de toepasselijke lokale en internationale normen en voorschriften.
- Onderhoud en reparaties mogen alleen door erkend onderhoudspersoneel worden uitgevoerd. Installatie- en onderhoudswerk dat door niet-erkende installateurs wordt uitgevoerd kan u in gevaar brengen. De specificaties van het apparaat mogen niet worden gewijzigd of aangepast. Ongeschikte kookplaatbeschermers kunnen ongelukken veroorzaken.
- Voor de aansluiting van uw apparaat moet u ervoor zorgen dat de lokale distributievoorwaarden (soort gas en gasdruk of elektrische spanning en frequentie) en de vereisten van het apparaat compatibel zijn. De specificaties voor dit apparaat staan vermeld op het label.

 **LET OP:** Dit apparaat is uitsluitend bedoeld voor de bereiding van etenswaren en voor huishoudelijk gebruik. Het mag niet worden gebruikt voor andere doeleinden of in een andere toepassing, zoals voor niet-huishoudelijk gebruik, in een commerciële omgeving of om een ruimte te verwarmen.

- Probeer het apparaat niet aan het handvat op te tillen of te verplaatsen.
- Alle mogelijke maatregelen werden genomen om uw veiligheid te garanderen. Omdat het glas kan breken dient u bij het reinigen voorzichtig te werk te gaan. Zorg dat u niet met accessoires op het glas slaat of klopt.
- Zorg ervoor dat het netsnoer tijdens de installatie niet klem komt te zitten of wordt beschadigd. Om elk gevaar uit te sluiten moet het netsnoer door de fabrikant, zijn onderhoudsdienst of een gekwalificeerd persoon worden vervangen als het is beschadigd.
- Wanneer de ovendeur open is, mogen kinderen niet op de ovendeur klimmen of zitten.
- Houd kinderen en dieren uit de buurt van dit apparaat.
- Houd bij de in gebruik zijnde inductiekookplaat voorwerpen uit de buurt die gevoelig zijn voor magnetische velden (zoals creditcards, betaalpassen, horloges en soortgelijke voorwerpen). Personen met een pacemaker worden sterk aangeraden hun cardioloog te raadplegen voordat ze gebruik maken van een inductiekookplaat.

1.2. WAARSCHUWINGEN BIJ DE INSTALLATIE

- U mag het apparaat niet gebruiken voor de installatie volledig uitgevoerd is.
- Het apparaat moet worden gemonteerd door een geautoriseerde monteur. De fabrikant is niet verantwoordelijk voor eventuele schade die kan worden veroorzaakt door de onjuiste plaatsing en installatie door niet-geautoriseerde personen.
- Controleer bij het uitpakken van het apparaat of

er tijdens het transport geen schade is opgelopen. Neem in geval van twijfel het apparaat niet in gebruik en neem onmiddellijk contact op met uw leverancier of een erkende servicedienst. De materialen van de verpakking (nylon, nietjes, piepschuim, enz.) kunnen schadelijk zijn voor kinderen. Ze moeten dan ook onmiddellijk verzameld en verwijderd worden.

- Bescherm uw apparaat tegen weersomstandigheden. Stel het niet bloot aan de zon, regen, sneeuw, stof of overmatig vocht.
- De omliggende materialen van het apparaat (o.a. kastjes) moeten minimaal bestand zijn tegen een temperatuur van 100 °C.

1.3. TIJDENS HET GEBRUIK

- Bij het eerste gebruik van uw oven kan er een lichte geur vrijkomen. Dit is heel normaal en wordt veroorzaakt door het isolatiemateriaal op de verwarmingselementen. Daarom raden wij u aan om de oven voor de ingebruikneming gedurende 45 minuten leeg bij maximumtemperatuur laten werken. Zorg ervoor dat de omgeving, waar het product in wordt geïnstalleerd, goed geventileerd wordt.
- Wees voorzichtig bij het openen van de deur tijdens de bereiding en meteen daarna. De hete stoom uit de oven kan brandwonden veroorzaken.
- Plaats geen ontvlambaar of brandbaar materiaal in of in de buurt van het apparaat als het in werking is.
- Gebruik altijd ovenhandschoenen om gerechten in de oven te verplaatsen of uit de oven te nemen.



Laat het fornuis niet onbeheerd achter wanneer u met vaste of vloeibare vetten kookt. Deze kunnen bij oververhitting vlam vatten. Giet nooit water op

vlammen die worden veroorzaakt door olie/vet. Schakel het fornuis uit en dek de pan af met zijn deksel of met een branddeken.

- U moet pannen steeds centraal op de kookzone plaatsen, en de handvaten moeten veilig worden gedraaid zodat ze niet kunnen worden omgestoten.
- Indien het product voor een langere periode niet wordt gebruikt, draait u de hoofdschakelaar uit. Draai het gasventiel van gasapparaten dicht als u deze niet gebruikt.
- Let er op dat de bedieningstoetsen van het fornuis steeds op “0” (stop) staan als het fornuis niet wordt gebruikt.
- De laden hellen over wanneer ze uit de oven worden getrokken. Als u ze uittrekt moet u voorzichtig zijn dat u geen heet voedsel morst of laat vallen.
- Als de ovendeur openstaat, mag u er niets op plaatsen. Dit kan het evenwicht van de oven verstoren of de deur beschadigen.
- Plaats geen zware of brandbare voorwerpen (zoals nylon, plastic zakken, papier, doeken, enz.) in de la. Dit geldt ook voor kookgerei met kunststof toebehoren (bijv. handvaten).

 **LET OP:** De binnenkant van het opbergvak kan tijdens gebruik van het apparaat heet worden. Raak de binnenkant niet aan.

- Hang geen handdoeken, vaatdoeken of kleding aan het apparaat of de handvaten.

1.4. TIJDENS REINIGING EN ONDERHOUD

- Zorg ervoor dat uw apparaat van de stroom is afgesloten voordat u schoonmaak- of onderhoudswerkzaamheden uitvoert.

- Verwijder de bedieningsknoppen niet tijdens het reinigen van het bedieningspaneel.
- Om de efficiëntie en veiligheid van het apparaat te handhaven, raden we aan dat u steeds de originele reserveonderdelen gebruikt en dat u bij een eventueel probleem uitsluitend beroep doet op onze erkende servicedienst.

EG-conformiteitsverklaring

 We verklaren dat onze producten voldoen aan de van toepassing zijnde Europese richtlijnen, besluiten en voorschriften in de normen waarnaar wordt verwezen.

Dit apparaat werd uitsluitend ontworpen voor om thuis te koken. Het gebruik voor andere doeleinden (zoals het verwarmen van een ruimte) is niet toegestaan en gevaarlijk.

 De gebruiksinstructies zijn van toepassing op verschillende modellen. U kunt verschillen opmerken tussen deze instructies en uw model.

Afvoeren van uw oude machine

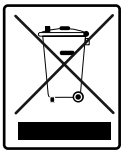

Dit symbool op het product of op de verpakking geeft aan dat dit product niet mag worden behandeld als huishoudelijk afval. In plaats daarvan moet het worden afgevoerd naar het geschikte verzamelpunt voor de hergebruik van elektrische en elektronische apparatuur. Door de correcte afvalverwerking van dit product helpt u mee aan de voorkoming van potentiële negatieve gevolgen voor het milieu en de menselijke gezondheid, die wel zouden kunnen ontstaan door foutieve afvalverwerking van dit product. Voor meer informatie over het hergebruik van dit product, kunt u contact opnemen met uw plaatselijk stadskantoor, de afvalservice voor

huishoudelijk afval of de winkel waar u dit product hebt aangeschaft.

2. INSTALLATIE EN VOORBEREIDING VOOR GEBRUIK

! **WAARSCHUWING:** Dit apparaat mag uitsluitend worden geïnstalleerd door erkend onderhoudspersoneel of een gekwalificeerd elektricien en overeenkomstig de instructies van deze handleiding en conform de geldende plaatselijke voorschriften.

- Onjuiste installatie kan letsel en schade veroorzaken, waar de fabrikant niet aansprakelijk kan worden gehouden en de garantie kan hierdoor komen te vervallen.
- Voor de installatie moet u ervoor zorgen dat de lokale distributievoorwaarden (aard van het gas en gasdruk en/of elektrische spanning en frequentie) en de vereisten van het apparaat compatibel zijn. De instellingscondities voor dit apparaat staan vermeld op het typeplaatje.
- De geldende wetten, verordeningen, richtlijnen en normen van het land van gebruik van het apparaat moeten worden opgevolgd (veiligheidsvoorschriften, correcte hergebruik volgens de regelgeving, enz.).

- Het apparaat kan dicht bij andere meubelen geplaatst worden op voorwaarde dat de meubelen in de zone waar het apparaat opgesteld is niet hoger zijn dan de kookplaat.

Installatie van het fornuis

- Als de keukenmeubelen hoger zijn dan de kookoppervlakte moet ze minimaal 10 cm van de fornuiszijde worden verwijderd om te zorgen voor luchtcirculatie.
- U moet minimaal 2 cm lege ruimte laten rond het product voor de luchtcirculatie.
- Als er boven het apparaat een afzuigkap of kast wordt geïnstalleerd, treft u hieronder de veilige afstand tussen het kookoppervlak en een kast/afzuigkap.

A (mm)	420
B (mm) afzuigkap/keukenkast	650/700
C (mm)	20
D (mm)	Productbreedte
E (mm)	50

2.1. INSTRUCTIES VOOR DE INSTALLATEUR

Algemene instructies

- Na verwijdering van het verpakkingsmateriaal van het toestel en de accessoires, moet u controleren of het apparaat niet beschadigd is. Indien u schade denkt vast te stellen, mag u het apparaat niet gebruiken en moet u onmiddellijk contact opnemen met erkend servicepersoneel of een gekwalificeerd elektricien.
- Zorg ervoor dat er geen brandbare of ontvlambare materialen in de buurt zijn, zoals gordijnen, olie, wasgoed, enz., die snel vlamvatten.
- Apparaten om het apparaat heen moeten zijn gemaakt van materialen die bestand zijn tegen temperaturen van boven 100 °C.
- Het apparaat mag niet worden geïnstalleerd direct boven een vaatwasmachine, koelkast, diepvriezer, wasmachine of wasdroger.

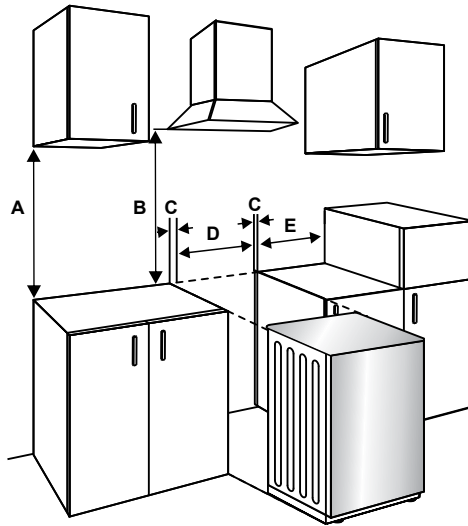

2.2. ELEKTRISCHE AANSLUITING EN VEILIGHEID

! WAARSCHUWING: De elektrische aansluiting van dit apparaat mag uitsluitend worden uitgevoerd door erkend onderhoudspersoneel of een gekwalificeerd elektricien en overeenkomstig de instructies van deze handleiding en conform de geldende voorschriften.

! WAARSCHUWING: DIT TOESTEL MOET WORDEN GEAARD.

- Voordat dit apparaat op de stroom wordt aangesloten, dient het maximale vermogen van het apparaat (weergegeven op het identificatielabel van het apparaat) te worden vergeleken met de beschikbare netspanning, en de bedrading van de netspanning moet het maximale vermogen van het apparaat aankunnen (ook weergegeven op het identificatielabel van het apparaat).
- Zorg er tijdens installatie voor dat er geïsoleerde kabels worden gebruikt. Een onjuiste aansluiting kan uw apparaat beschadigen. Als het stroomsnoer beschadigd is, dient deze door gekwalificeerd personeel te worden vervangen.
- Gebruik geen adapters, meerwegstekkers en/of verlengkabels.
- De stroomkabel moet uit de buurt blijven van hete delen van het apparaat en

mag niet worden gebogen of geklemd. Anders kan de kabel beschadigd raken en kortsluiting veroorzaken.

- Als het apparaat niet met een stekker aan de netstroom wordt aangesloten, dient een isolatorschakelaar die geschikt is voor alle polen (met minstens 3 mm contactruimte) te worden gebruikt om aan de veiligheidsvoorschriften te voldoen.
- Het apparaat is ontworpen voor een netspanning van 220-240 V~. Neem contact op met een geautoriseerde servicedienst of een erkende elektricien als uw netspanning anders is.
- De stroomkabel (H05VV-F) dient voldoende lengte te hebben om te worden aangesloten op het apparaat.
- Nadat het apparaat is geïnstalleerd moet de gezeekerde schakelaar eenvoudig bereikbaar zijn.
- Zorg ervoor dat alle aansluitingen goed vastzitten.
- Bevestig de stroomkabel in de kabelklem en sluit de deksel.
- De aansluiting op het klemmenblok wordt gedaan op de aansluitkast.

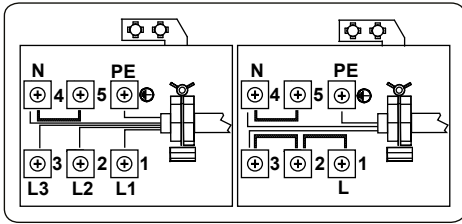

2.3. ANTIKANTELKIT

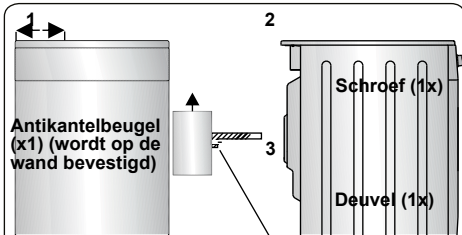

De zak met documentatie bevat een antikantelkit. Bevestig de antikantelbeugel (1) losjes tegen de wand met gebruik van schroef (2) en deugel (3), volgens de afmetingen die in de afbeelding en tabel hieronder zijn aangegeven. Pas de hoogte van de antikantelbeugel dusdanig aan

dat hij wordt uitgelijnd met de sleuf op het fornuis en draai de schroef aan. Duw het apparaat richting de wand en zorg er daarbij voor dat de antikantelbeugel in de sleuf op het apparaat wordt gestoken.

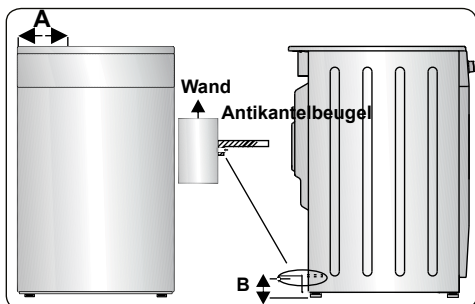

Sleep nooit met het apparaat.

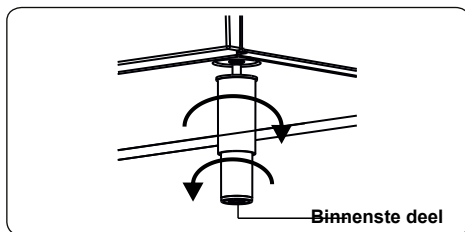

Productafmetingen (breedte x diepte x hoogte) (cm)	A (mm)	B (mm)
60 x 60 x 90 (dubbele oven)	297,5	52
50 x 60 x 90 (dubbele oven)	247,5	52
90 x 60 x 85	430	107
60 x 60 x 90	309,5	112
60 x 60 x 85	309,5	64
50 x 60 x 90	247,5	112
50 x 60 x 85	247,5	64
50 x 50 x 90	247,5	112
50 x 50 x 85	247,5	64

2.4. AFSTELLEN VAN DE POOTJES

Het apparaat is voorzien van 4 verstelbare pootjes. Bevestig de pootjes op het onderstel van het onderpaneel door ze naar rechts te draaien (zie afbeelding).

Het is voor een veilige bediening belangrijk dat uw apparaat goed en stabiel staat. Zorg ervoor dat het apparaat voordat u gaat koken waterpas staat. Om het apparaat hoger te zetten, draait u het binnenste deel van de pootjes linksom. Om het apparaat lager te zetten, draait u het binnenste deel van de pootjes rechtsom.

Het is met de pootjes mogelijk de hoogte van het apparaat met 50 mm te regelen.

Het apparaat is zwaar en we raden u aan het met minimaal 2 personen op te tillen.

3. PRODUCTKENMERKEN

Belangrijk: De specificaties van het product verschillen en het uiterlijk van uw apparaat kan afwijken van de afbeeldingen die hieronder zijn weergegeven.

Onderdelenlijst

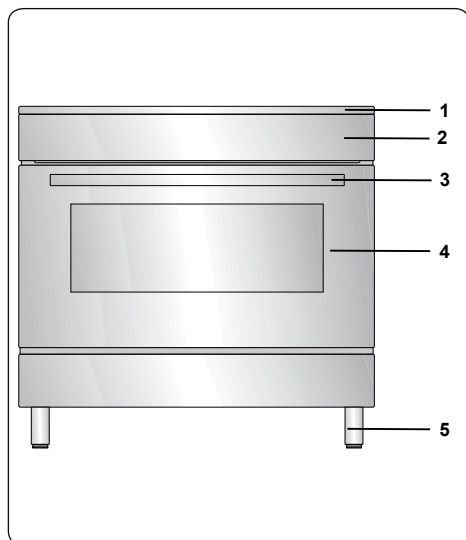

1. Kookplaat
2. Bedieningspaneel
3. Handvat van de ovendeur
4. Ovendeur
5. Verstelbare voetjes

Bedieningspaneel

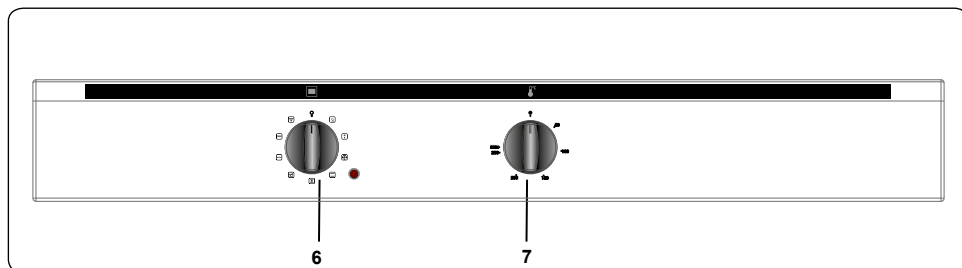

6. Bedieningsknop oven
7. Thermostaatknop oven

4. GEBRUIK VAN HET PRODUCT

4.1. BEDIENINGSKNOPPEN KOOKPLAAT

Inductiezone

De informatie in de volgende tabel is uitsluitend bedoeld als richtlijn.

Instellingen	Gebruiken voor
0	Element uit
1-3	Delicate verwarming
4-5	Zacht sudderen, langzaam opwarmen
6-7	Opnieuw opwarmen en stevig sudderen
8	Koken, bakken en braden
9	Maximale warmte
P	Boost-functie

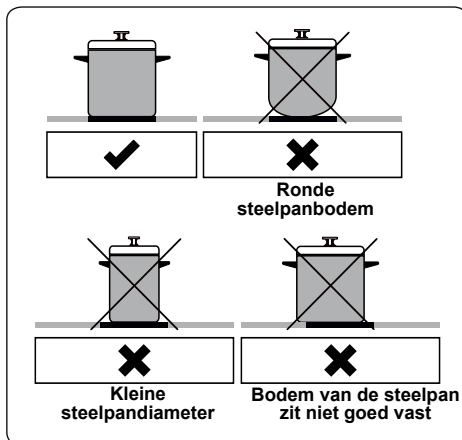

Het apparaat wordt bediend via tiptoetsen en de functies worden via displays en geluidssignalen bevestigd.

Aanraakbedieningseenheid

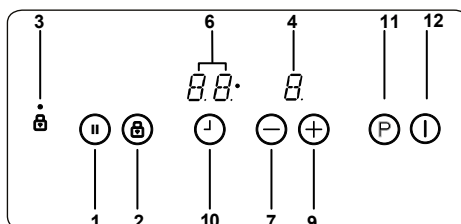
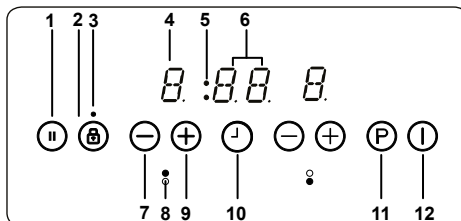

Kookgerei

- Gebruik kookgerei van staal, geëmailleerd staal, gietijzer of roestvast staal van goede kwaliteit met een dikke, vlakke, gelijkmatige bodem. De kwaliteit en samenstelling van het kookgerei heeft een directe invloed op de kookprestatie.
- Kookgerei met een bodem van geëmailleerd staal, aluminium of koper kunnen ervoor zorgen dat er metaalresidu achterblijft op de kookplaat. Het residu is heel moeilijk te verwijderen als u het laat zitten. Reinig daarom de kookplaat na elk gebruik.
- Kookgerei is geschikt voor inductie als een magneet aan de bodem blijft 'kleven'.
- Kookgerei moet centraal op de kookplaat worden geplaatst. Als de pan niet goed staat, wordt dit aangegeven.
- Bij bepaalde pannen kunt u verschillende geluidjes horen. Dit komt door het ontwerp van de pan en heeft geen invloed op de prestatie of veiligheid van de kookplaat.
- De minimale pandiameter die de elementen kunnen waarmaken is Q110 mm bij 160–210 mm kookplaten en Q160 mm bij een 290 mm kookplaat. De kookprestatie is beter bij een groter kookoppervlak.

- 1- Slim pauzeren
- 2- Toetsvergrendeling
- 3- Indicator toetsvergrendeling
- 4- Kookzonedisplay
- 5- Timerfunctie kookzone-indicators
- 6- Timerbeeldscherm
- 7- Links verlagen van warmte-instelling/timer
- 8- Verwarmingsindicator
- 9- Links verhogen van warmte-instelling/timer
- 10- Timerselectie
- 11- Boost
- 12- Aan/uit

Gebruik de inductiekookzones met geschikt kookgerei.

Nadat de netstroom wordt ingeschakeld, lichten alle displays kort op. Vervolgens komt de kookplaat in stand-bymodus en is hij gereed voor gebruik.

De kookplaat wordt bediend door op de juiste elektronische knop te drukken. Elke keer nadat een knop is ingedrukt, volgt een zoemend geluid.

Het apparaat aanzetten

Schakel de kookplaat aan met de AAN/UIT-knop (1). Alle displays van de kookplaat vertonen een statische "0" en de stippen rechtsonder knipperen. (Indien er binnen 20 seconden geen kookzone wordt gekozen, schakelt de kookplaat automatisch uit.)

Het apparaat uitzetten

Schakel de kookplaat elk willekeurig

moment uit door (1) te drukken.

De AAN/UIT-knop (1) heeft altijd prioriteit over de uitschakelfunctie.

De kookzones aanzetten

Druk op de verwarmersselectieknop die overeenkomt met de verwarmers die u wilt gebruiken. Er verschijnt een statische stip op het display van de gekozen verwarmers en de knipperende stippen op alle andere displays gaan uit.

Kies de temperatuurinstelling met de knop voor het verhogen van de warmte-instelling (+) of de knop voor het verlagen van de warmte-instelling (-). Het element is nu klaar voor gebruik. Selecteer voor snellere kooktijden het gewenste kookniveau en druk op de knop 'P' om de boost-functie te activeren.

De kookzones uitzetten

Kies het element dat u wilt uitschakelen door op de verwarmersselectieknop te drukken. Gebruik de knop (-) en verlaag de temperatuur naar '0'. (Tegelijkertijd op de knoppen (+) en (-) drukken zet de temperatuur ook op '0'.)

Als de kookzone heet is, wordt er in plaats van '0' 'H' weergegeven.

Alle kookzones uitzetten

Druk op de knop (1) om alle kookzones tegelijkertijd uit te schakelen.

In de stand-bymodus verschijnt 'H' op alle kookzones die heet zijn.

Indicator van de restwarmte

De indicator van de restwarmte geeft aan dat het keramische deel een temperatuur heeft die nog te gevaarlijk hoog is om aan te raken.

Na het uitschakelen van de kookzone geeft het respectievelijke display 'H' aan totdat de temperatuur van de desbetreffende kookzone veilig is.

Slim pauzeren

Als Slim pauzeren is geactiveerd, wordt het vermogen van alle ingeschakelde branders vermindert.

Als u Slim pauzeren deactiveert, schakelen de verwarmers automatisch terug naar het vorige temperatuurniveau.

Als Slim pauzeren niet wordt gedeactiveerd, schakelt de kookplaat na 30 minuten uit.

Druk op (II) aan om Slim pauzeren te activeren. Het vermogen van de geactiveerde verwarmers wordt verlaagd tot niveau 1 en 'II' verschijnt op alle displays.

Druk nogmaals op (II) om Slim pauzeren te deactiveren. 'II' verschijnt en de verwarmers gaan werken op de het vorige ingestelde niveau.

Uitschakelbeveiligingsfunctie

Een kookzone wordt automatisch uitgeschakeld als de warmte-instelling niet is aangepast voor een specifieke tijdsduur. Een wijziging in de warmte-instelling van de kookzone zal de tijdsduur resetten naar de oorspronkelijke waarde. Deze oorspronkelijke waarde is afhankelijk van het gekozen temperatuurniveau, zoals hieronder weergegeven.

Warmte-instelling	Uitschakelbeveiligingsfunctie uit na
1 - 2	6 uur
3 - 4	5 uur
5	4 uur
6 - 9	1,5 uur

Kinderslot

Na inschakeling van het apparaat kan het kinderslot worden geactiveerd. Om het kinderslot te activeren, drukt u tegelijkertijd op de knop verhogen van de warmte-instelling (+) en de knop verlagen warmte-instelling (-) en druk dan nogmaals op de knop verhogen warmte-instelling (+). 'L' dat LOCKED (VERGRENDELD) betekent, verschijnt in het display van alle verwarmers en de regelknoppen kunnen niet worden gebruikt. (Als een kookzone

heet is, zullen afwisselend 'L' en 'H' worden weergegeven.)

De kookplaat blijft vergrendeld totdat deze wordt ontgrendeld, zelfs als het apparaat aan en uit is gezet.

Zet de kookplaat eerst aan om het kinderslot te deactiveren. Druk tegelijkertijd op de knop verhogen van de warmte-instelling (+) en de knop verlagen warmte-instelling (-) en druk dan nogmaals op de knop verlagen warmte-instelling (-). 'L' verdwijnt van het display en de kookplaat wordt uitgeschakeld.

Toetsvergrendeling

De toetsvergrendelingsfunctie wordt gebruikt om de 'veilige modus' in te schakelen tijdens gebruik van het apparaat. Het is nu niet mogelijk om aanpassingen te doen door op de knoppen te drukken (bijvoorbeeld warmte-instellingen). Het is alleen mogelijk om het apparaat uit te schakelen.

De vergrendelingsfunctie wordt actief als de knop voor toetsvergrendeling (Ⓢ) minstens 2 seconden wordt ingedrukt. Deze actie wordt bevestigd door een zoemer. Na het juist indrukken gaat de indicator toetsvergrendeling knipperen en wordt de verw warmer vergrendeld.

Timerfunctie

De timerfunctie is beschikbaar in twee versies, namelijk:

Kookwekkertimer (1 - 99 min.)

De kookwekkertimer kan worden bediend als de kookzones uitgeschakeld staan. De timerdisplay geeft '00' aan met een knipperende stip.

Druk op (+) om de tijd te verhogen of op (-) om de tijd te verlagen. Het bereik loopt van 0 tot 99 minuten. Indien er binnen 10 seconden niets wordt veranderd aan de weergegeven tijd, wordt de kookwekkertimer ingesteld en zal de knipperende stip verdwijnen. Als de timer eenmaal is ingesteld, gaat hij aftellen.

Als de timer op nul staat, klinkt er een geluidssignaal en knippert het timerdisplay. Het geluidssignaal stopt automatisch na 2 minuten en/of door op een willekeurige knop te drukken.

De kookwekkertimer kan op elk moment worden gewijzigd of uitgeschakeld door middel van de timerinstellingsknop (Ⓢ) en/of de knop timer verlagen (-). Het uitschakelen van de kookplaat met (Ⓢ)

schakelt ook altijd de kookwekkertimer uit.

Kookzonetimer (1 - 99 min.)

Als de kookplaat is ingeschakeld, kan een onafhankelijke timer voor iedere kookzone worden geprogrammeerd.

Selecteer een kookzone, dan de temperatuurinstelling en activeer tot slot de timerinstellingsknop (Ⓢ). De timer kan worden geprogrammeerd als uitschakelfunctie voor een kookzone. Corresponderende ledlampjes rondom de timer geven aan voor welke kookzone de timer is ingesteld.

10 seconden na de laatste handeling verandert het timerdisplay naar de timer die als eerste afloopt (als er een timer is ingesteld voor meer dan één kookzone).

Als de timer afloopt, hoort u een geluidssignaal en geeft de timer '00' weer. De led van de desbetreffende kookzone knippert. De geprogrammeerde kookzone wordt uitgeschakeld en als de kookzone heet is, wordt 'H' weergegeven.

Het geluidssignaal en het knipperen van het timer-ledlampje stoppen automatisch na 2 minuten en/of door op een willekeurige knop te drukken.

Zoemer

Terwijl de kookplaat in werking is worden de volgende activiteiten aangegeven met de zoemer.

- Normale knopactivering gaat gepaard met een kort geluidssignaal.
- Voortdurende knopbediening voor een langere tijd (10 seconden) gaat gepaard met een langer geluidssignaal met tussenpozen.

Boost-functie

Selecteer een kookzone en stel het gewenste kookniveau in en druk vervolgens op de (boost-)knop 'P' om deze functie te gebruiken.

De boost-functie kan alleen worden geactiveerd als deze van toepassing is voor de geselecteerde kookzone. Als de boost-functie actief is, wordt een 'P' weergegeven op het desbetreffende display.

Het activeren van de booster kan het maximale vermogen overschrijden; in dat geval wordt het geïntegreerde vermogensbeheer geactiveerd.

De nodige vermindering van het vermogen wordt weergegeven door het knipperen van het display van de desbetreffende

kookzone. Het knippen is 3 seconden actief en laat u verdere aanpassingen van de instellingen doen voordat het vermogen wordt verminderd.

Foutcodes	
Als er zich een fout voordoet, wordt de foutcode weergegeven op de displays van de verwarmers.	
E1	Koelventilator uitgeschakeld. Bel een erkende servicemonteur.
E3	De voedingsspanning is anders dan de nominale waarden. Schakel de kookplaat uit door op ① te drukken, wacht tot 'H' voor alle zones verdwijnt, schakel de kookplaat in door op ① te drukken en zet het gebruik voort. Bel een erkende servicemonteur als dezelfde fout weer wordt weergegeven.
E4	De netfrequentie is anders dan de nominale waarden. Schakel de kookplaat uit door op ① te drukken, wacht tot 'H' bij alle zones verdwijnt, schakel de kookplaat in door op ① te drukken en zet het gebruik voort. Haal de stekker van het apparaat eruit en doe hem er weer in als dezelfde fout weer wordt weergegeven. Zet de kookplaat aan door op ① te drukken en zet het gebruik voort. Bel een erkende servicemonteur als dezelfde fout weer wordt weergegeven.
E5	De interne temperatuur van de kookplaat is te hoog. Schakel de kookplaat uit door op ① te drukken en laat de verwarmers afkoelen.
E6	Communicatiefout tussen de aanraakbediening en de verwarmers. Bel een erkende servicemonteur.
E7	Temperatuursensor van de spiraal is uitgeschakeld. Bel een erkende servicemonteur.
E8	Temperatuursensor van de koeler is uitgeschakeld. Bel een erkende servicemonteur.
E9	Kalibratiefout. Bel een erkende servicemonteur.

4.2. OVENBEDIENING

Bedieningsknop ovenfunctie

Draai de knop naar het overeenstemmende symbool van de gewenste kookfunctie. Zie voor details van andere functies 'Ovenfuncties'.

Thermostaatknop oven

Draai na het kiezen van een kookfunctie aan deze knop om de gewenste temperatuur in te stellen. Het lampje van de oventhermostaat zal branden als de thermostaat in werking is om de oven op te warmen of de temperatuur te behouden.

Ovenfuncties

* De ovenfuncties kunnen afhankelijk van het model van uw product verschillen.

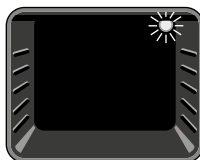

Oververlichting:

Alleen de ovenverlichting gaat aan. Deze blijft aan zolang de bereidingsfunctie duurt.

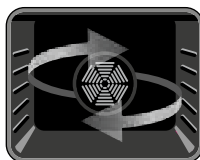

Ontdooifunctie: De

waarschuwingsverlichting van de oven gaat branden en de ventilator treedt in werking. Om de ontdooifunctie te gebruiken, plaatst u het bevroren voedsel in de oven op een bakplaat die zich op de derde richel van onder bevindt. Het is raadzaam om een ovenschaal onder het ontdooiende voedsel te plaatsen om het water dat ontstaat door het smelten van ijs op te vangen. Deze functie kookt of bakt uw voedsel niet. Het helpt alleen bij het ontdooien ervan.

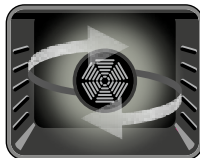

Turbofunctie: Het thermostaatlampje en waarschuwingslampje van de oven gaan aan en het

ringverwarmingselement en de ventilator treden in werking. De turbofunctie verspreidt de hitte gelijkmatig door de oven zodat alle schotels op alle rekken gelijkmatig worden bereid. Het is raadzaam om de oven ongeveer 10 minuten voor te verwarmen.

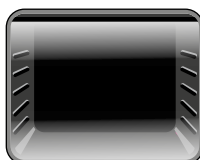

Functie statisch

koken: Het thermostaatlampje en waarschuwingslampje van de oven gaan aan en de onderste en bovenste verwarmingselementen

treden in werking. De functie statisch koken geeft hitte af, wat een gelijkmatige bereiding van het voedsel garandeert. Dit is ideaal voor het bereiden van gebak, cake, pastaschotels, lasagne en pizza. Het is raadzaam om de oven gedurende 10 minuten voor te verwarmen en het is het beste in deze functie één bakplaat tegelijk te gebruiken.



Ventilatiefunctie: Het thermostaatlampje en waarschuwingslampje van de oven gaan aan en het bovenste en onderste verwarmingselement

en de ventilator treden in werking. Deze functie is geschikt voor het bakken van gebak. De bereiding wordt uitgevoerd door de onderste en bovenste verwarmingselementen in de oven en de ventilator zorgt voor luchtcirculatie, wat een licht gegrild effect aan het voedsel geeft. Het is raadzaam om de oven ongeveer 10 minuten voor te verwarmen. De functie met ventilator en onderwarme is ideaal voor het gelijkmatig bakken van voedsel, zoals pizza, in een korte tijd. Terwijl de ventilator de hitte van de oven gelijkmatig verdeelt, zorgt het onderste verwarmingselement ervoor dat het gerecht wordt gebakken.

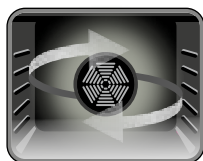

Pizzafunctie: Het thermostaatlampje en waarschuwingslampje van de oven gaan aan en het

ringverwarmingselement, onderste verwarmingselement en de ventilator treden in werking. De functie is ideaal voor het gelijkmatig bakken van voedsel, zoals pizza, in een korte tijd. Terwijl de ventilator de hitte van de oven gelijkmatig verdeelt, zorgt het onderste verwarmingselement ervoor dat het gerecht wordt gebakken.

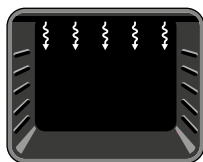

Grillfunctie: Het thermostaatlampje en waarschuwingslampje van de oven gaan aan en het grillelement treedt in werking. Deze functie wordt gebruikt

voor het grillen en roosteren van voedsel op de bovenste rekstanden in de oven. Bestrijk het rooster licht met olie om het voedsel niet vast te laten plakken en plaats het voedsel in het midden van het rooster. Plaats altijd een ovenschaal onder het voedsel om druppels olie of vet op te vangen. Het is raadzaam om de oven ongeveer 10 minuten voor te verwarmen.

! Waarschuwing: De ovendeur moet tijdens het grillen zijn gesloten, en de temperatuur moet zijn ingesteld op 190 °C.

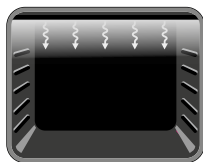

Snellere grillfunctie: Het thermostaatlampje en waarschuwingslampje van de oven gaan aan en het bovenste verwarmingselement

en de grill treden in werking. De functie wordt gebruikt voor het sneller grillen en het bestrijken van een groter oppervlak, voor bijvoorbeeld vlees. Gebruik de bovenste rekstanden in de oven. Bestrijk het rooster licht met olie om het voedsel niet vast te laten plakken en plaats het voedsel in het midden van het rooster. Plaats altijd een ovenschaal onder het voedsel om druppels olie of vet op te vangen. Het is raadzaam om de oven ongeveer 10 minuten voor te verwarmen.

! Waarschuwing: De ovendeur moet tijdens het grillen zijn gesloten, en de temperatuur moet zijn ingesteld op 190 °C.

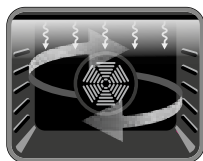

Dubbele grill- en ventilatorfunctie: Het thermostaatlampje en waarschuwingslampje van de oven gaan aan en het grillelement, het

verwarmingselement en de ventilator treden in werking. De functie wordt gebruikt voor het sneller grillen van dickere stukken voedsel en het grillen van voedsel met een groter oppervlak. Naast de werking van het bovenste verwarmingselement en de grill wordt ook de ventilator in werking gezet voor gelijkmatig garen. Gebruik de bovenste rekstanden in de oven. Bestrijk het rooster licht met olie om het voedsel niet vast te laten plakken en plaats het voedsel in het midden van het rooster. Plaats altijd een ovenschaal onder het voedsel om druppels olie of vet op te vangen. Het is raadzaam om de oven ongeveer 10 minuten voor te verwarmen.

! Waarschuwing: De ovendeur moet tijdens het grillen zijn gesloten, en de temperatuur moet zijn ingesteld op 190 °C.

4.3. ACCESSOIRES

Kleplade

Uw apparaat is uitgerust met een lade om accessoires op te bergen zoals bakplaten, planken, roosters, kleine potten en pannen.

! WAARSCHUWING: Het binnenoppervlak van de lade kan

tijdens het gebruik heet worden. Bewaar geen voedsel, kunststoffen of brandbare materialen in de lade.

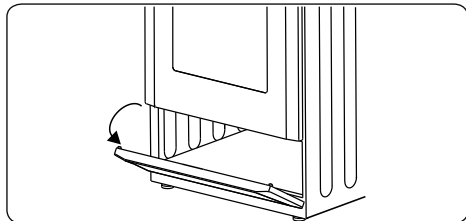

Ondiepe bakplaat

De ondiepe bakplaat wordt gebruikt voor het bakken van gebak zoals vlaaien, enz.

U zet de bakplaat correct in de ovenruimte door deze op een rek te plaatsen en volledig naar achter te duwen.

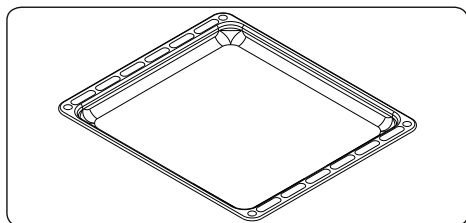

Draadrek met twee semitelescopische rails

Twee van de bakplaten in het rek zijn telescopisch; deze kunnen volledig over kogellagers worden uitgetrokken, zodat u gemakkelijk toegang hebt tot uw gerechten.

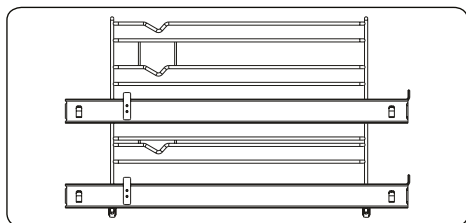

Draadrooster

Het draadrooster wordt gebruikt bij grillen of het bereiden van voedsel in ander kookgerei.

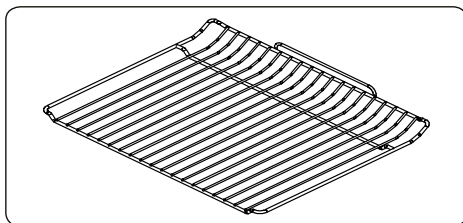

⚠ WAARSCHUWING

Plaats het rooster op een overeenstemmend rek correct in de ovenopening en duw het volledig in.

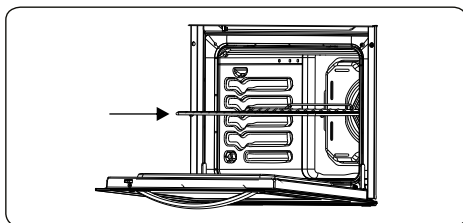

5. REINIGING EN ONDERHOUD

5.1. REINIGING

⚠ **WAARSCHUWING:** Schakel het apparaat uit en laat het volledig afkoelen voordat u schoonmaakwerkzaamheden op uw apparaat uitvoert.

Algemene instructies

- Controleer voor gebruik van schoonmaakmiddelen in uw apparaat of ze geschikt zijn en aanbevolen worden door de fabrikant.
- Gebruik crème of vloeibare reinigingsmiddelen die geen vaste deeltjes bevatten. Gebruik geen bijtende middelen, schuurpoeders, ruwe staalwol of harde gereedschappen, omdat deze het oppervlak kunnen beschadigen.
-  Gebruik geen reinigingsmaterialen met vaste deeltjes die kunnen krassen op het glas, emaille en/of geverfde delen van uw apparaat.
- Neem eventueel gemorste vloeistoffen meteen op om te voorkomen dat onderdelen worden beschadigd.
-  Gebruik geen stoomreinigers om het apparaat of delen ervan schoon te te

maken.

De binnenkant van de oven reinigen

- De binnenkant van de geëmailleerde oven wordt het best gereinigd als de oven warm is.
- Veeg de oven na ieder gebruik af met een zachte in zeepwater geweekte doek. Veeg de oven daarna nogmaals af met een vochtige doek en droog hem dan.
- U kunt af en toe een vloeibaar schoonmaakmiddel nodig hebben om de oven volledig te reinigen.

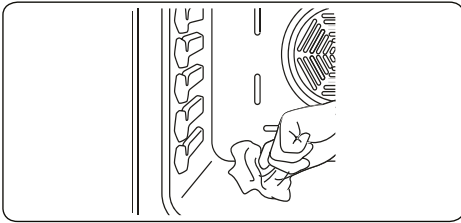

Reinigen van de keramische glasplaat

Keramische glasplaten kunnen zwaar keukengerie dragen, maar kunnen breken als er met een scherp voorwerp op wordt geslagen/gestoten.

WAARSCHUWING: Keramische kookplaten - als het oppervlak gebarsten is, moet u het apparaat uitschakelen om het risico op elektrische schokken te voorkomen.

- Maak voor reiniging van vitrokeramisch glas gebruik van een crème of vloeibare reiniger. Spoel daarna het glas af en droog het grondig met een droge doek.



Gebruik geen reinigingsmaterialen die bestemd zijn voor staal, want deze kunnen het glas beschadigen.

- Gemoste gesuikerde of zoete gerechten moeten onmiddellijk na het afkoelen van het glas worden gereinigd.
- Stof op het oppervlak moet worden gereinigd met een vochtige doek.
- Kleurveranderingen in het keramische glas hebben geen effect op de structuur of de duurzaamheid van de keramiek en wordt niet veroorzaakt door een verandering in het materiaal.

Kleurveranderingen in het keramische glas kunnen worden veroorzaakt door verschillende redenen:

1. Gemorste gerechten zijn niet van het oppervlak gereinigd.
2. Het gebruik van onjuiste schalen op de kookplaat kan het oppervlak uitslijten.
3. Gebruik van onjuiste reinigingsmaterialen.

Reinigen van de glazen onderdelen

- Reinig de glazen onderdelen van uw apparaat regelmatig.
- Reinig de glazen delen binnen en buiten met een glasreiniger. Spoel daarna het glas af en droog het grondig met een droge doek.

Reinigen van geëmailleerde onderdelen

- Reinig de geëmailleerde onderdelen van uw apparaat regelmatig.
- Veeg de geëmailleerde onderdelen na ieder gebruik af met een zachte in zeepwater geweekte doek. Veeg ze daarna nogmaals af met een vochtige doek en droog ze daarna.



Was de emaille onderdelen niet als ze nog heet zijn van het koken.



Laat geen azijn, koffie, melk, zout, water, citroen of tomatensap gedurende langere tijd achter op het emaille.

Reinigen van roestvrij stalen onderdelen (indien aanwezig)

- Reinig de roestvrij stalen onderdelen van uw apparaat regelmatig.
- Veeg de roestvrij stalen delen na ieder gebruik af met een uitsluitend in water gedrenkte doek. Droog ze daarna goed af met een droge doek.



Was de roestvrij stalen onderdelen niet als ze nog heet zijn van het koken.



Laat geen azijn, koffie, melk, zout, water, citroen of tomatensap gedurende langere tijd achter op het roestvrij staal.

De ovendeur verwijderen

Voordat u de glazen ovendeur reinigt, dient u de ovendeur als volgt te verwijderen:

1. Open de ovendeur.

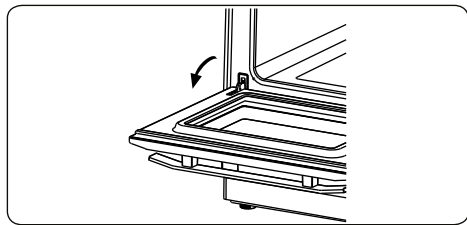

2. Open de bevestigingsbeugel (a) (met behulp van een schroevendraaier) naar de eindstand.

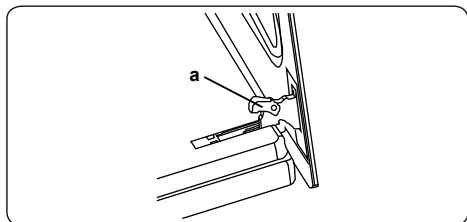

3. Sluit de deur tot deze bijna volledig en verwijder de deur door deze naar u toe te trekken.

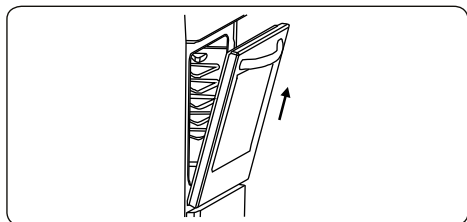

Verwijdering van het draadrooster

Het draadrooster verwijderen;

Trek aan het draadrooster zoals aangegeven in de afbeelding. Til het omhoog na het van de klemmen (a) los te hebben gemaakt.

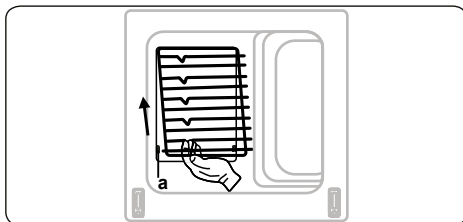

5.2. ONDERHOUD

⚠ WAARSCHUWING: Het onderhoud aan dit apparaat dient uitsluitend te worden uitgevoerd door erkend onderhoudspersoneel of een gekwalificeerd elektricien.

Vervangen van de ovenlamp

⚠ WAARSCHUWING: Schakel het apparaat uit en laat het volledig afkoelen voordat u schoonmaakwerkzaamheden op uw apparaat uitvoert.

- Verwijder de lamp na het lampenkapje te hebben verwijderd.
- Plaats het nieuwe lampje (bestendig tegen 300 °C) op de plek van het lampje dat u hebt verwijderd (230 V, 15-25 Watt, type E14).
- Plaats het lampenkapje en uw oven is daarna klaar voor gebruik.

⚠ Het ontwerp van het lampje is specifiek voor gebruik in huishoudelijke kookapparatuur. Het is niet geschikt voor huishoudelijke kamerverlichting.

6. PROBLEEMOPLOSSING EN TRANSPORT

6.1. PROBLEEMOPLOSSING



Als u na deze basisprobleemoplossing nog problemen met uw apparaat ondervindt, neem dan contact op met een erkend servicebedrijf of een erkende monteur.

Probleem	Mogelijke oorzaak	Oplossing
Het scherm van de besturing van de kookplaat is zwart. De kookplaat of kookzones kunnen niet aangezet worden.	Er is geen stroomvoorziening.	Controleer de zekering voor het apparaat. Controleer of er sprake is van een stroomonderbreking door andere elektronische apparatuur te proberen.
De kookplaat schakelt tijdens gebruik uit en op elke display knippert 'F'.	De knoppen zijn vochtig of er rust iets op de knoppen.	Droog de knoppen of verwijder het object.
De kookplaat schakelt tijdens gebruik uit.	Een van de kookzones heeft te lang aan gestaan.	U kunt de kookzone opnieuw gebruiken door deze weer aan te zetten.
De knoppen van de kookplaat werken niet en het lampje van het kinderslot brandt.	Het kinderslot staat op.	Schakel het kinderslot uit.
De pannen maken lawaai tijdens het koken of de kookplaat maakt een klinkgeluid tijdens het koken.	Dit is normaal bij kookgerei voor een inductiekookplaat. Dit wordt veroorzaakt door de overdracht van energie van de kookplaat naar het kookgerei.	Deze actie is normaal. Er is geen risico, niet voor uw kookplaat en niet voor uw kookgerei.
Het symbool 'U' licht op in de display van een van de kookzones.	Er staat geen pan op de kookzone, of de pan is niet geschikt.	Gebruik een geschikte pan.
Vermogensniveau 9 of 'P' wordt automatisch verlaagd als u tegelijkertijd vermogensniveau 'P' of 9 kiest bij twee kookzones aan dezelfde kant.	Maximaal vermogensniveau voor de twee zones bereikt.	Door beide zones op vermogensniveau 'P' of 9 te gebruiken, wordt het toegestaan maximaal vermogensniveau voor de twee zones overschreden.
De oven gaat niet aan.	De stroom is uitgeschakeld.	Controleer de stroomtoevoer. Controleer of andere keukenapparatuur werkt.
Geen warmte of de oven warmt niet op.	Oventemperatuur is niet correct ingesteld. Ovendeur is open blijven staan.	Controleer of de regelknop voor de oventemperatuur juist is ingesteld.
Ongelijkmatige bereiding in de oven.	Ovenplaten zijn niet juist geplaatst.	Controleer of de aanbevolen temperaturen en plaatstanden worden gebruikt. Open de deur niet te vaak, tenzij u gerechten bereidt die omgedraaid dienen te worden. Als u de deur regelmatig opent, zal de binnentemperatuur afnemen. Dit kan het kookresultaat beïnvloeden.
Ovenverlichting (indien aanwezig) werkt niet.	Lampje is kapot. Stroom is afgesloten of uitgeschakeld.	Vervang de lamp volgens de instructies. Zorg ervoor dat de stroom op het stopcontact is ingeschakeld.
De ovenventilator (indien aanwezig) maakt lawaai.	Ovenplaten trillen.	Controleer of de oven waterpas staat. Controleer of de platen en het kookgerei niet tegen de achterwand van de oven trillen.

6.2. TRANSPORT

Maak gebruik van de originele productverpakking en vervoer het product in zijn originele doos. Volg de transportpictogrammen op de verpakking op. Plak alle onafhankelijke onderdelen met tape op het product om te voorkomen dat er tijdens het vervoer schade ontstaat.

Als u de oorspronkelijke verpakking niet hebt: bereid een doos zodanig voor dat het apparaat, in het bijzonder de externe oppervlakken het product, beschermd zijn tegen externe bedreigingen.

7. TECHNISCHE SPECIFICATIES

7.1. Energiefiche





Merk		VESTEL
Model		VFSHI 90.60
Oventype		ELEKTRISCH
Massa	kg	69
Index energie-efficiëntie - conventioneel		116
Index energie-efficiëntie – hete lucht		103,9
Energieklasse		A
Energieverbruik (stroom) - conventioneel	kWh/cyclus	1,15
Energieverbruik (stroom) – hete lucht	kWh/cyclus	1,03
Aantal ruimtes		1
Warmtebron		ELEKTRISCH
Volume	l	105
Deze oven voldoet aan EN 60350-1		
Tips voor energiebesparing		
Oven		
- Bereid indien mogelijk de gerechten tegelijkertijd.		
- Houd de voorverwarmtijd kort.		
- Verleng de bereidingstijd niet.		
- Vergeet niet na de bereiding de oven uit te zetten.		
- Doe tijdens de bereiding de oven deur niet open.		

Merk		VESTEL
Model		VFSHI 90.60
Type kookplaat		Elektrisch
Aantal kookzones		5
Verwarmtechnologie-1		Inductie
Formaat-1	cm	Ø 16,0
Energieverbruik-1	Wh/kg	189,0
Verwarmtechnologie-2		Inductie
Formaat-2	cm	Ø 16,0
Energieverbruik-2	Wh/kg	189,0
Verwarmtechnologie-3		Inductie
Formaat-3	cm	Ø 20,0
Energieverbruik-3	Wh/kg	189,0
Verwarmtechnologie-4		Inductie
Formaat-4	cm	Ø 20,0
Energieverbruik-4	Wh/kg	189,0
Verwarmtechnologie-5		Inductie
Formaat-5	cm	Ø 25,0
Energieverbruik-5	Wh/kg	189,0
Energieverbruik van kookplaat	Wh/kg	189,0
Deze kookplaat voldoet aan EN 60350-2		
<p>Tips voor energiebesparing</p> <p>Kookplaat</p> <ul style="list-style-type: none"> - Gebruik pannen met een platte bodem. - Gebruik pannen met geschikte afmeting. - Gebruik pannen met deksel. - Gebruik zo min mogelijk vloeistof of vet. - Verlaag de stand als de vloeistof begint te koken. 		

Thank you for choosing this product.

This User Manual contains important safety information and instructions on the operation and maintenance of your appliance.

Please take the time to read this User Manual before using your appliance and keep this book for future reference.

Icon	Type	Meaning
	WARNING	Serious injury or death risk
	RISK OF ELECTRIC SHOCK	Dangerous voltage risk
	FIRE	Fire risk
	CAUTION	Injury or property damage risk
	IMPORTANT	Operating the system correctly

CONTENTS

1.SAFETY INSTRUCTIONS.....	4
1.1 General Safety Warnings	4
1.2 Installation Warnings	7
1.3 During Use	7
1.4 During Cleaning and Maintenance	9
2.INSTALLATION AND PREPARATION FOR USE.....	11
2.1 Instructions for the Installer	11
2.2 Electrical Connection and Safety.....	12
2.3 Anti-tilting kit	13
2.4 Adjusting the feet	13
3.PRODUCT FEATURES	14
4.USE OF PRODUCT	15
4.1 Control of Hob	15
Child Lock	16
4.2 Oven Controls.....	18
4.3 Accessories	19
5.CLEANING AND MAINTENANCE.....	20
5.1 Cleaning	20
5.2 Maintenance.....	22
6.TROUBLESHOOTING&TRANSPORT	23
6.1 Troubleshooting.....	23
6.2 Transport	23
7.TECHNICAL SPECIFICATIONS.....	25
7.1 Energy Fiche	25



1. SAFETY INSTRUCTIONS



- Carefully read all instructions before using your appliance and keep them in a convenient place for reference when necessary.
- This manual has been prepared for more than one model therefore your appliance may not have some of the features described within. For this reason, it is important to pay particular attention to any figures whilst reading the operating manual.



1.1 GENERAL SAFETY WARNINGS

- This appliance can be used by children aged from 8 years and above and by persons with reduced physical, sensory or mental capabilities or lack of experience and knowledge if they have been given supervision or instruction concerning use of the appliance in a safe way and understand the hazards involved. Children should not play with the appliance. Cleaning and user maintenance should not be made by children without supervision.

 **WARNING:** The appliance and its accessible parts become hot during use. Care should be taken to avoid touching heating elements. Keep children less than 8 years of age away unless they are continually supervised.

  **WARNING:** Unattended cooking on a hob with fat or oil can be dangerous and may result in fire. NEVER try to extinguish such a fire with water, but switch off the appliance and cover the flame with a lid or a fire blanket.

  **WARNING:** Danger of fire: Do not store items on the cooking surfaces.

  **WARNING:** If the surface is cracked, switch off the appliance to avoid the possibility of electric shock.

- For induction hobs, metallic objects such as knives, forks, spoons and lids should not be placed on the hob surface because they can get hot.
- For induction hobs, after use switch off the hob element using the control knob. Do not rely on the pan detector.
- For models which incorporate a hob lid, clean any spillages off the lid before use and allow the cooker to cool before closing the lid.
- Do not operate the appliance with an external timer or separate remote-control system.

! WARNING: To prevent the appliance tipping, the stabilising brackets must be installed. (For detailed information refer to the anti-tilting kit set guide.)

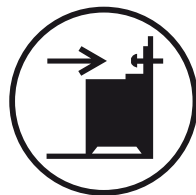

- During use the appliance will get hot. Care should be taken to avoid touching heating elements inside the oven.
- Handles may become hot after a short period during use.
- Do not use harsh abrasive cleaners or scourers to clean oven surfaces. They can scratch the surfaces which may result in shattering of the door glass or damage to surfaces.
- Do not use steam cleaners to clean the appliance.

⚡ ! WARNING: To avoid the possibility of electric shock, make sure that the appliance is switched off before replacing the lamp.

! CAUTION: Accessible parts may be hot when cooking or grilling. Keep young children away from the appliance when it is in use.

- Your appliance is produced in accordance with all applicable local and international standards and regulations.
- Maintenance and repair work should only be carried out by authorised service technicians. Installation and repair work that is carried out by unauthorised technicians may be dangerous. Do not alter or modify the specifications of the appliance in any way. Inappropriate hob guards can cause accidents.
- Before connecting your appliance, make sure that the local distribution conditions (nature of the gas and gas pressure or electricity voltage and frequency) and the specifications of the appliance are compatible. The specifications for this appliance are stated on the label.

 **CAUTION:** This appliance is designed only for cooking food and is intended for indoor domestic household use only. It should not be used for any other purpose or in any other application, such as for non-domestic use, in a commercial environment or for heating a room.

- Do not use the oven door handles to lift or move the appliance.
- All possible measures have been taken to ensure your safety. Since the glass may break, care should be taken when cleaning. Avoid hitting or knocking the glass with accessories.
- Make sure that the supply cord is not trapped or damaged during installation. If the supply cord is damaged, it must be replaced by the manufacturer, its service agent or similarly qualified persons in order to prevent a danger.
- Do not let children climb on the oven door or sit on it while it is open.

- Please keep children and animals away from this appliance.
- When the induction hob is in use, keep the objects that are sensitive to magnetic fields (such as credit cards, bank cards, watches, and similar items) away from the hob. It is strongly suggested that anyone with a pacemaker should consult their cardiologist before using the induction hob.

1.2 INSTALLATION WARNINGS

- Do not operate the appliance before it is fully installed.
- The appliance must be installed by an authorised technician. The manufacturer is not responsible for any damage that might be caused by incorrect placement and installation by unauthorised people.
- When the appliance is unpacked, make sure that it has not been damaged during transportation. In the case of a defect do not use the appliance and contact a qualified service agent immediately. The materials used for packaging (nylon, staplers, styrofoam, etc) may be harmful to children and they should be collected and removed immediately.
- Protect your appliance from the atmosphere. Do not expose it to sun, rain, snow, dust or excessive humidity.
- Materials around the appliance (i.e. cabinets) must be able to withstand a minimum temperature of 100°C.

1.3 DURING USE

- When you first use your oven you may notice a slight smell. This is perfectly normal and is caused by the insulation materials on the heater elements. We suggest that, before using your oven for the first

time, you leave it empty and operate it at maximum temperature for 45 minutes. Make sure that the environment in which the product is installed is well ventilated.

- Take care when opening the oven door during or after cooking. The hot steam from the oven may cause burns.
- Do not put flammable or combustible materials in or near the appliance when it is operating.
- Always use oven gloves to remove and replace food in the oven.



Do not leave the cooker unattended when cooking with solid or liquid oils. They may catch fire under extreme heating conditions. Never pour water on to flames that are caused by oil, instead switch the cooker off and cover the pan with its lid or a fire blanket.

- Always position pans over the centre of the cooking zone, and turn the handles to a safe position so they cannot be knocked.
- If the product will not be used for a long period of time, turn the main control switch off. Turn the gas valve off when gas appliances are not in use.
- Make sure the appliance control knobs are always in the “0” (stop) position when it is not used.
- The trays incline when pulled out. Take care not to spill or drop hot food while removing them from the oven.
- Do not place anything on the oven door when it is open. This could disrupt the balance of the oven or damage the door.
- Do not place heavy or flammable items (e.g. nylon, plastic bags, paper, cloth, etc.) into the drawer. This includes cookware with plastic accessories (e.g.

handles).

 **CAUTION:** The inside surface of the storage compartment may get hot when the appliance is in use. Avoid touching the inside surface.

- Do not hang towels, dishcloths or clothes from the appliance or its handles.

1.4 DURING CLEANING AND MAINTENANCE

- Make sure that your appliance is turned off at the mains before carrying out any cleaning or maintenance operations.
- Do not remove the control knobs to clean the control panel.
- To maintain the efficiency and safety of your appliance, we recommend you always use original spare parts and to call our authorised service agents when needed.

CE Declaration of conformity

 We declare that our products meet the applicable European Directives, Decisions and Regulations and the requirements listed in the standards referenced.

This appliance has been designed to be used only for home cooking. Any other use (such as heating a room) is improper and dangerous.

 The operating instructions apply to several models. You may notice differences between these instructions and your model.

Disposal of your old machine

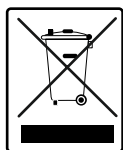

This symbol on the product or on its packaging indicates that this product should not be treated as household waste. Instead it should be handed over to the applicable collection

point for the recycling of electrical and electronic equipment. By ensuring this product is disposed of correctly, you will help prevent potential negative consequences for the environment and human health, which could otherwise be caused by inappropriate waste handling of this product. For more detailed information about recycling of this product, please contact your local city office, your household waste disposal service or the retailer who you purchased this product from.

2. INSTALLATION AND PREPARATION FOR USE

! WARNING : This appliance must be installed by an authorised service person or qualified technician, according to the instructions in this guide and in compliance with the current local regulations.

- Incorrect installation may cause harm and damage, for which the manufacturer accepts no responsibility and the warranty will not be valid.
- Prior to installation, ensure that the local distribution conditions (electricity voltage and frequency and/or nature of the gas and gas pressure) and the adjustments of the appliance are compatible. The adjustment conditions for this appliance are stated on the label.
- The laws, ordinances, directives and standards in force in the country of use are to be followed (safety regulations, proper recycling in accordance with the regulations, etc.).

2.1 INSTRUCTIONS FOR THE INSTALLER

General instructions

- After removing the packaging material from the appliance and its accessories, ensure that the appliance is not damaged. If you suspect any damage, do not use it and contact an authorised service person or qualified technician immediately.
- Make sure that there are no flammable or combustible materials in the close vicinity, such as curtains, oil, cloth etc. which may catch fire.
- The worktop and furniture surrounding the appliance must be made of materials resistant to temperatures above 100°C.
- The appliance should not be installed directly above a dishwasher, fridge, freezer, washing machine or clothes dryer.
- The appliance can be placed close to other furniture on condition that, in the area where the appliance is set up, the furniture's height does not exceed the height of the cooktop.

Installation of the Cooker

- If the kitchen furniture is higher than the cooktop, the kitchen furniture must be at least 10 cm away from the sides of appliance for air circulation.
- There should be a minimum 2cm blank space around the appliance for air circulation.
- If a cooker hood or cupboard is to be installed above the appliance, the safety distance between cooktop and any cupboard/cooker hood should be as shown below.

A (mm)	420
B (mm) Cooker Hood/Cupboard	650/700
C (mm)	20
D (mm)	Product Width
E (mm)	50

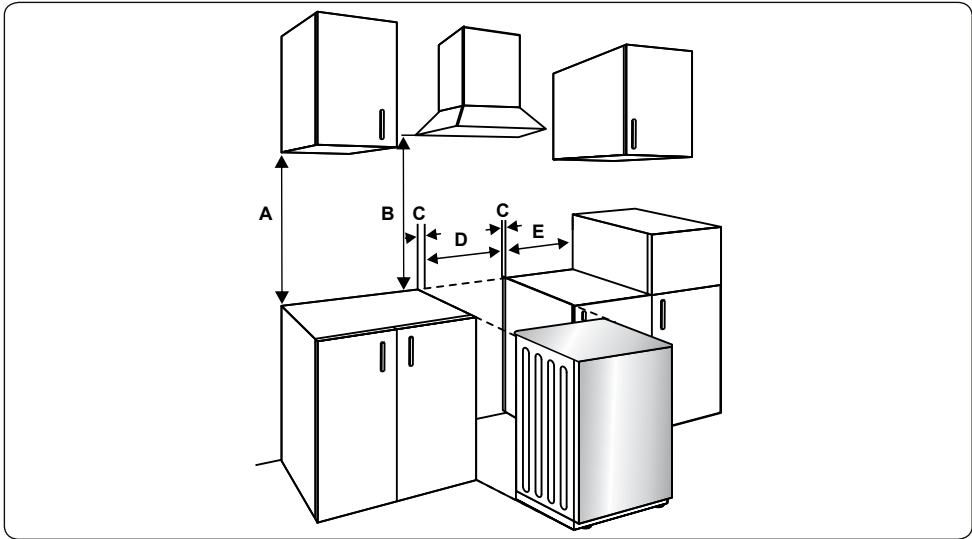

2.2 ELECTRICAL CONNECTION AND SAFETY

WARNING: The electrical connection of this appliance should be carried out by an authorised service person or qualified electrician, according to the instructions in this guide and in compliance with the current local regulations.

WARNING: THE APPLIANCE MUST BE EARTHED.

- Before connecting the appliance to the power supply, the voltage rating of the appliance (stamped on the appliance identification plate) must be checked for correspondence to the available mains supply voltage, and the mains electric wiring should be capable of handling the appliance's power rating (also indicated on the identification plate).
- During installation, please ensure that isolated cables are used. An incorrect connection could damage your appliance. If the mains cable is damaged and needs to be replaced this should be done by a qualified personnel.
- Do not use adaptors, multiple sockets and/or extension leads.
- The supply cord should be kept away from hot parts of the appliance and must not be bent or compressed. Otherwise the cord may be damaged, causing a short circuit.

- If the appliance is not connected to the mains with a plug, a all-pole disconnector (with at least 3 mm contact spacing) must be used in order to meet the safety regulations.
- The appliance is designed for a power supply of 220-240 V~. If your supply is different, contact the authorized service personnel or qualified electrician.
- The power cable (H05VV-F) must be long enough to be connected to the appliance.
- The fused switch must be easily accessible once the appliance has been installed.
- Ensure all connections are adequately tightened.
- Fix the supply cable in the cable clamp and then close the cover.
- The terminal box connection is placed on the terminal box.

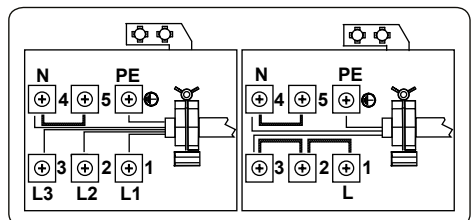

2.3 ANTI-TILTING KIT

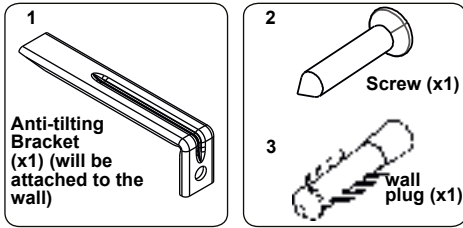

The document bag contains an anti-tilting kit. Loosely attach the anti-tilting bracket (1) to the wall using the screw (2) and wall plug (3), following the measurements shown in the figure and table below. Adjust the height of the anti-tilting bracket so that it lines up with the slot on the cooker and tighten the screw. Push the appliance towards the wall making sure that the anti-tilting bracket is inserted into the slot on the rear of the appliance.

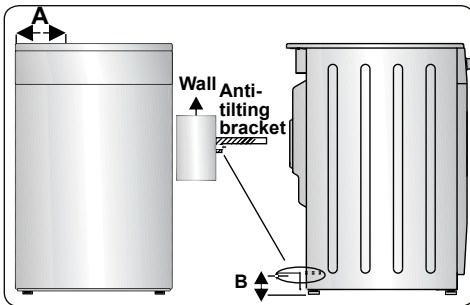

Product Dimensions (Width X Depth X Height) (Cm)	A (mm)	B (mm)
60x60x90 (Double Oven)	297.5	52
50x60x90 (Double Oven)	247.5	52
90x60x85	430	107
60x60x90	309.5	112
60x60x85	309.5	64
50x60x90	247.5	112
50x60x85	247.5	64
50x50x90	247.5	112
50x50x85	247.5	64

2.4 ADJUSTING THE FEET

The appliance is supplied with 4 adjustable feet. Attach the feet to the bottom panel support by rotating clockwise as shown in

the figure.

For safe operation, it is important that your appliance is correctly balanced. Make sure the appliance is level prior to cooking. To increase the height of the appliance, turn the inner part of the feet anti-clockwise. To decrease the height of the appliance, turn the inner part of the feet clockwise.

It is possible to raise the height of the appliance up to 50 mm by adjusting the feet. The appliance is heavy and we recommend that a minimum of 2 people lift it. Never drag the appliance.

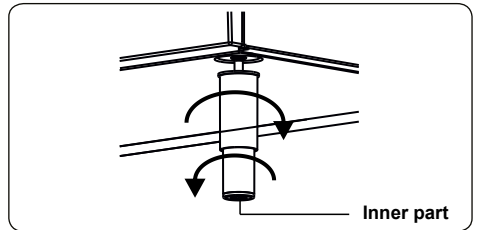

3. PRODUCT FEATURES

Important: Specifications for the product vary and the appearance of your appliance may differ from that shown in the figures below.

List of Components

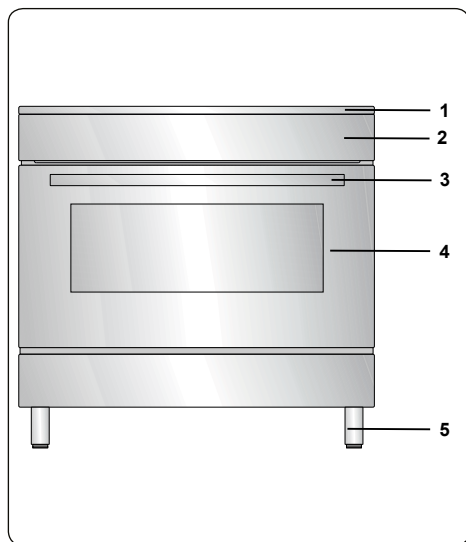

1. Cooktop
2. Control Panel
3. Oven Door Handle
4. Oven Door
5. Adjustable Feet

Control Panel

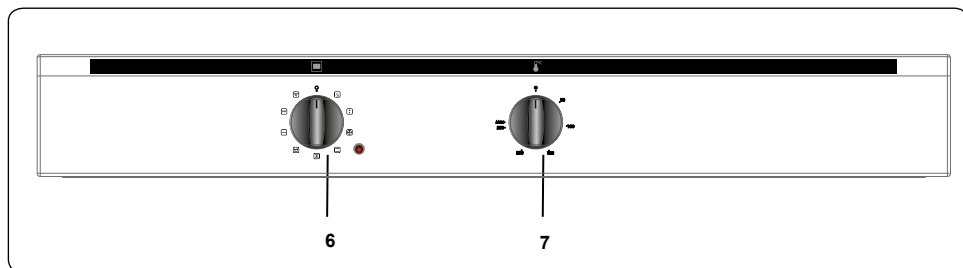

6. Oven Control Knob
7. Thermostat Control Knob

4. USE OF PRODUCT

4.1 CONTROL OF HOB

Control of the Induction zone

The information given in the following table is for guidance only.

Settings	Use for
0	Element off
1-3	Delicate warming
4-5	Gentle simmering, slow warming
6-7	Reheating and rapid simmering
8	Boiling, saute and searing
9	Maximum heat
P	Boost function

Cookware

- Use thick, flat, smooth bottomed good quality cookware made of steel, enamelled steel, cast iron or stainless steel. The quality and composition of the cookware has a direct affect on cooking performance.
- Cookware with enamelled steel, aluminium or copper bottoms can cause a metallic residue to remain on the hob. If left, this becomes difficult to remove. Clean the hob after every use.
- Cookware is suitable for induction cooking if a magnet sticks to the bottom of it.
- Cookware must be placed centrally on the cooktop. If it is not placed correctly, is displayed.
- When using certain pans, you may hear various noises coming from them, this is due to the design of the pans and does not effect the performance or safety of the hob.
- The minimum cookware diameter that the elements can detect is Q110mm for 160mm - 210mm hobs and Q160mm for a 290mm hob. Cooking performance is improved with a larger cooking area.

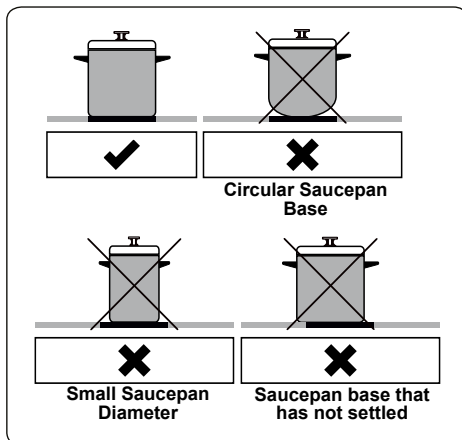

The appliance is operated by touching buttons and the functions are confirmed by displays and audible sounds.

Control of the Touch Control Unit

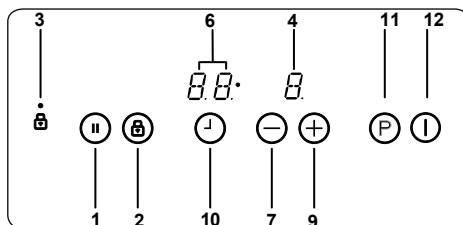
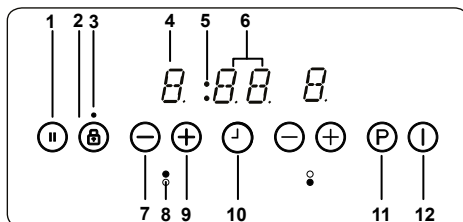

- 1- Smart pause
- 2- Key lock
- 3- Key lock indicator
- 4- Heater display
- 5- Timer function cooking zone indicators
- 6- Timer display
- 7- Decrease heat setting/timer
- 8- Heater indicator
- 9- Increase heat setting/timer
- 10- Timer selection

11- Boost

12- On/Off

Use the induction cooking zones with suitable cookware.

After mains voltage is applied, all displays are illuminated briefly. After this, the hob is in stand-by mode ready for operation.

The hob is controlled by the pressing the appropriate electronic button. Each button press is followed by a buzzer sound.

Switching the appliance on

Switch the hob on by touching ON/OFF button (I). All heater displays show a static '0' and the bottom right dots blink. (If a cooking-zone is not selected within 20 seconds, the hob will automatically turn off).

Switching the appliance off

Switch the hob off at any time by touching (I).

The ON/OFF button (I) always has priority in the switch off function.

Switching the cooking-zones on

Touch the heater selection button that corresponds to the heater you wish to cook on. A static dot will be shown on the selected heater display and the blinking dots on all other heater displays will no longer illuminate.

Select the temperature setting by using the increase heat setting button (+) or decrease heat setting button (-). The element is now ready to cook on. For faster boil times, select the desired cooking level and then touch the P button to activate the Boost function.

Switching the cooking-zones off

Select the element you want to switch off by pressing the heater selection button. Using the (-) button, turn the temperature down to '0'. (Also, pressing the (+) and (-) buttons simultaneously turns the temperature to '0').

If the cooking zone is hot, 'H' will be displayed instead of '0'.

Switching all cooking-zones off

To turn all the cooking zones off at once, press the (I) button

In the stand-by mode, an 'H' appears on all cooking zones which are hot.

Residual heat indicator

The residual heat indicator indicates that the glass ceramic area has a temperature that is dangerous to touch.

After switching off the cooking zone, the respective display shows 'H' until the corresponding cooking zone temperature is at a safe level.

Smart Pause

Smart Pause, when activated, reduces the power of all burners that have been switched on.

If you then deactivate the Smart Pause, the heaters will automatically return to the previous level.

If the Smart Pause is not de-activated, the cooktop will turn off after 30 minutes.

Touch (II) to activate Smart Pause. The power for the activated heater(s) will reduce to level 1 and 'II' will appear at all displays.

Touch (II) again to deactivate Smart Pause. 'II' will disappear and the heaters will now run at the level previously set.

Safety switch off function

A cooking zone will automatically be switched off if the heat setting has not been modified for a specified duration of time. A change in the heat setting of the cooking zone resets the time duration to the initial value. This initial value depends on the selected temperature level.

Heat setting	Safety switch off after
1-2	6 Hours
3-4	5 Hours
5	4 Hours
6-9	1.5 Hours

Child Lock

After switching on the appliance, the child lock function can be activated. To activate the child lock, simultaneously press the increase heat setting button (+) and decrease heat setting button (-) and then press the increase heat setting key (+) again. 'L' indicating LOCKED will appear on all heater displays and the controls can not be used. (If a cooking zone is in the hot condition, 'L' and 'H' will display alternately).

The hob will remain in a locked condition until unlocked, even if the appliance has been switched off and on.

To deactivate the child lock, first switch on the hob. Simultaneously press the increase heat setting button (+) and decrease heat setting button (-) and then press the decrease heat setting button (-)

again. 'L' will no longer be displayed and the hob will be switched off.

Key Lock

The key lock function is used to set 'save mode' on the appliance during operation. It will not be possible to make any adjustments by touching the buttons (for example heat settings). It will only be possible to switch the appliance off.

The lock function is active, if the key lock button (Ⓜ) is pressed for at least 2 seconds. This operation is acknowledged by a buzzer. After successful operation, the key lock Indicator flashes and the heater is locked.

Timer Function

The timer function is available in two versions:

Minute minder timer (1..99 min)

The minute minder timer can be operated if the cooking zones are switched off. The timer display shows '00' with a blinking dot.

Touch (+) to increase the time or touch (-) to decrease the time. The range is between 0 and 99 minutes. If there is no adjustment to the displayed time within 10 seconds, the minute minder timer will be set and the blinking dot will disappear. Once the timer is set, it begins to count down.

When the timer reaches zero, a signal sounds and the timer display blinks. The sound signal stops automatically after 2 minutes and/or by pressing any button.

The minute minder timer can be changed or switched off anytime by using the timer setting button (+) and/or the decrease timer button (-). Switching off the hob by touching (Ⓜ) at anytime will also switch off the minute minder timer.

Cooking zone timer (1..99 min)

When the hob is switched on, an independent timer can be programmed for every cooking zone.

Select a cooking zone, then select the temperature setting and finally activate the timer setting button (+), the timer can be programmed to switch off a cooking zone. Around the timer four LEDs are arranged. These indicate which cooking zone the timer has been set for.

10 seconds after the last operation, the timer display changes to the timer that will run out next (in cases where a timer is set for more than one cooking zone).

When the timer has run down, a signal

sounds and the timer display shows '00' and, the assigned cooking zone timer LED blinks. The programmed cooking zone will be switched off and the 'H' will be displayed if the cooking zone is hot.

The sound signal and the blinking of the timer LED will be stopped automatically after 2 minutes and/or by operating any button.

Buzzer

While the hob is in operation, the following activities will be signalled by the buzzer:

- Normal button activation will be accompanied with a short sound signal
- Continuous button operation over a longer period of time (10 seconds) will be accompanied with a longer, intermittent sound signal.

Boost Function

To use this function, a cooking zone must be selected, with the desired cooking level set. Then press the P(Boost) button.

The Boost function can only be activated if it is applicable with the cooking zone selected. If Boost Function is active a 'P' is shown on the corresponding display.

Activating the booster can exceed the maximum power, in which case the integrated power management will be activated.

The necessary power reduction is shown by the corresponding cooking zone display blinking. Blinking is active for 3 seconds and allows further adaptations of the settings before power reduction.

Error Codes	
If there is an error, an error code will be shown on the heater displays.	
E1	Cooling Fan is disabled. Call an authorised service agent.
E3	Supply voltage is other than the rated values. Turn the hob off by touching (+), wait until "H" disappears for all zones, turn the hob on by touching (+) and continue to use. If same error is displayed again, call an authorised service agent.
E4	Supply frequency is different from the rated values. Turn the hob off by touching (+), wait until "H" disappears from all zones, turn the hob on by touching (+) and continue to use. If same error is displayed again, turn the plug for the appliance off and on. Turn the hob on by touching (+) and continue to use. If same error is still displayed again, call authorised service agents.

E5	Internal temperature of the hob is too high, turn the hob off by touching  let the heaters cool down.
E6	Communication error between touch control and heater. Call an authorised service agent.
E7	Coil temperature sensor is disabled. Call an authorized service agent.
E8	Cooler temperature sensor is disabled. Call an authorized service agent.
E9	Calibration error. Call authorised service agent.

4.2 OVEN CONTROLS

Oven function control knob

Turn the knob to the corresponding symbol of the desired cooking function. For the details of different functions see 'Oven Functions'.

Oven thermostat knob

After selecting a cooking function, turn this knob to set the desired temperature. The oven thermostat light will illuminate whenever the thermostat is in operation to heat up the oven or maintain the temperature.

Oven Functions

* The functions of your oven may be different due to the model of your product.

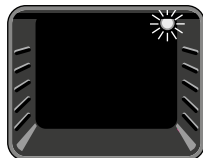

Oven Lamp: Only the oven light will switch on. It will remain on for the duration of the cooking function.

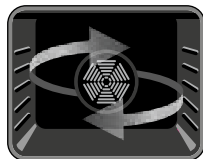

Defrost Function: The oven's warning lights will switch on and the fan will start to operate. To use the defrost function, place your frozen food in the oven

on a shelf in the third slot from the bottom. It is recommended that you place an oven tray under the defrosting food to catch the water accumulated due to melting ice. This function will not cook or bake your food, it will only help to defrost it.

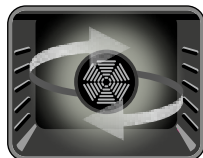

Turbo Function: The oven's thermostat and warning lights will switch on, and the ring heating element and fan will start operating.

The turbo function evenly disperses the heat in the oven so all food on all racks will cook evenly. It is recommended that you preheat the oven for about 10 minutes.

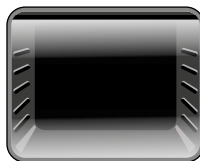

Static Cooking Function: The oven's thermostat and warning lights will switch on, and the lower and upper heating elements will start operating. The

static cooking function emits heat, ensuring even cooking of food. This is ideal for making pastries, cakes, baked pasta, lasagne and pizza. Preheating the oven for 10 minutes is recommended and it is best to use only one shelf at a time in this function.



Fan Function: The oven's thermostat and warning lights will switch on, and the upper and lower heating elements and fan will start operating.

This function is good for baking pastry. Cooking is carried out by the lower and upper heating elements within the oven and by the fan, which provides air circulation, giving a slightly grilled effect to the food. It is recommended that you preheat the oven for about 10 minutes. The fan and lower heating function is ideal for baking food, such as pizza, evenly in a short period of time. The fan evenly disperses the heat of the oven, while the lower heating element bakes the food.



Pizza Function: The oven's thermostat and warning lights will switch on, and the ring, lower heating elements and fan will start operating. This

function is ideal for baking food, such as pizza, evenly in a short time. While the fan evenly disperses the heat of the oven, the lower heating element ensures baking of the food.

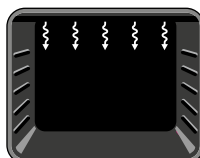

Grilling Function: The oven's thermostat and warning lights will switch on, and the grill heating element will start operating. This function is used for

grilling and toasting foods on the upper

shelves of the oven. Lightly brush the wire grid with oil to stop food sticking and place food in the centre of the grid. Always place a tray beneath the food to catch any drips of oil or fat. It is recommended that you preheat the oven for about 10 minutes.

Warning: When grilling, the oven door must be closed and the oven temperature should be adjusted to 190°C.

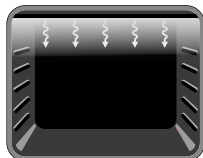

Faster Grilling Function:

The oven's thermostat and warning lights will switch on, and the grill and upper heating elements will start

operating. This function is used for faster grilling and for grilling food with a larger surface area, such as meat. Use the upper shelves of the oven. Lightly brush the wire grid with oil to stop food sticking and place food in the centre of the grid. Always place a tray beneath the food to catch any drips of oil or fat. It is recommended that you preheat the oven for about 10 minutes.

Warning: When grilling, the oven door must be closed and the oven temperature should be adjusted to 190°C.

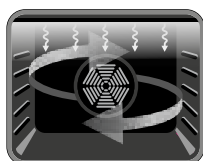

Double Grill and Fan Function:

The oven's thermostat and warning lights will switch on, and the grill, upper heating elements and fan will

start operating. This function is used for faster grilling of thicker food and for grilling of food with a larger surface area. Both the upper heating elements and grill will be energised along with the fan to ensure even cooking. Use the upper shelves of the oven. Lightly brush the wire grid with oil to stop food sticking and place food in the centre of the grid. Always place a tray beneath the food to catch any drips of oil or fat. It is recommended that you preheat the oven for about 10 minutes.

Warning: When grilling, the oven door must be closed and the oven temperature should be adjusted to 190°C.

4.3 ACCESSORIES

The Flap Drawer

Your appliance includes a drawer for storing accessories such as trays, shelves, grids, or small pots and pans.

Warning: The inner surface of the drawer may become hot during use. Do not store any food, plastic or flammable materials in the drawer.

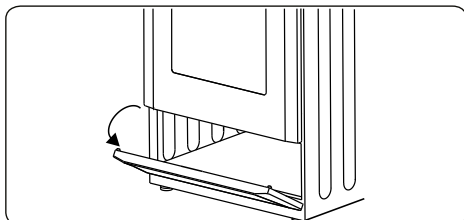

The Shallow Tray

The shallow tray is best used for baking pastries.

Put the tray into any rack and push it to the end to make sure it is correctly placed.

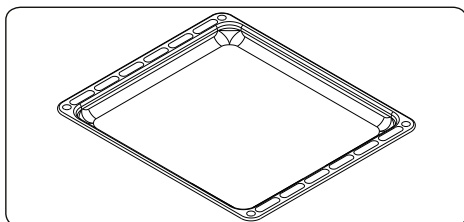

The Wire Rack with Two Half Telescopic Rails

Two of the shelves in the wire rack are telescopic; they extend half-way out, smoothly, on ball bearings to allow for easy access to your food.

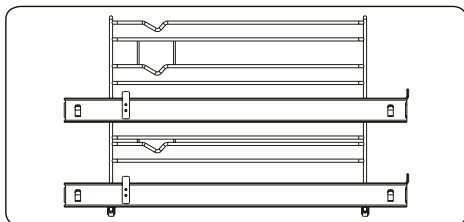

The Wire Grid

The wire grid is best used for grilling or for processing food in oven-friendly containers.

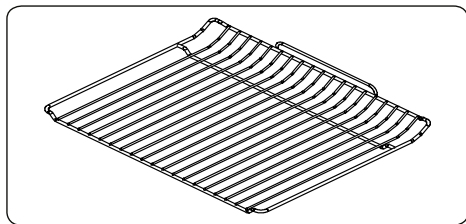

WARNING

Place the grid to any corresponding rack in the oven cavity correctly and push it to the end.

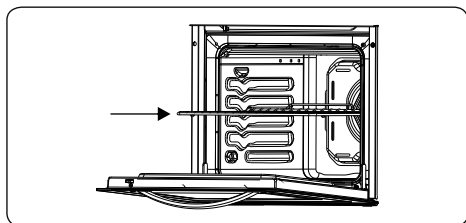

Cleaning the Inside of the Oven

- The inside of enamelled ovens are best cleaned while the oven is warm.
- Wipe the oven with a soft cloth soaked in soapy water after each use. Then, wipe the oven over again with a wet cloth and dry it.
- You may need to use a liquid cleaning material occasionally to completely clean the oven.

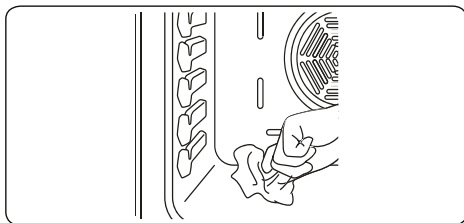

5. CLEANING AND MAINTENANCE

5.1 CLEANING



WARNING: Switch off the appliance and allow it to cool before cleaning is to be carried out.

General Instructions

- Check whether the cleaning materials are appropriate and recommended by the manufacturer before use on your appliance.
- Use cream cleaners or liquid cleaners which do not contain particles. Do not use caustic (corrosive) creams, abrasive cleaning powders, rough wire wool or hard tools as they may damage the cooker surfaces.



Do not use cleaners that contain particles, as they may scratch the glass, enamelled and/or painted parts of your appliance.

- Should any liquids overflow, clean them immediately to avoid parts becoming damaged.



Do not use steam cleaners for cleaning any part of the appliance.

Cleaning the Ceramic Glass

Ceramic glass can hold heavy utensils but may be broken if it is hit with a sharp object.



WARNING : Ceramic Cooktops - if the surface is cracked, to avoid the possibility of an electric shock, switch off the appliance and call for service.

- Use a cream or liquid cleaner to clean the vitroc ceramic glass. Then, rinse and dry the glass thoroughly with a dry cloth.
- Do not use cleaning materials meant for steel as they may damage the glass.
- Spilt sugary or sweet foods must be cleaned immediately after the glass has cooled.
- Dust on the surface must be cleaned with a wet cloth.
- Any changes in colour to the ceramic glass will not affect the structure or durability of the ceramic and is not due to a change in the material.

Colour changes to the ceramic glass may be for a number of reasons:

1. Spilt food has not been cleaned off the surface.
2. Using incorrect dishes on the hob will erode the surface.
3. Using the wrong cleaning materials.

Cleaning the Glass Parts

- Clean the glass parts of your appliance on a regular basis.
- Use a glass cleaner to clean the inside and outside of the glass parts. Then, rinse and dry them thoroughly with a dry cloth.

Cleaning the Enamelled Parts

- Clean the enamelled parts of your appliance on a regular basis.
- Wipe the enamelled parts with a soft cloth soaked in soapy water. Then, wipe them over again with a wet cloth and dry them.



Do not clean the enamelled parts while they are still hot from cooking.



Do not leave vinegar, coffee, milk, salt, water, lemon or tomato juice on the enamel for a long time.

Cleaning the Stainless Steel Parts (if available)

- Clean the stainless steel parts of your appliance on a regular basis.
- Wipe the stainless steel parts with a soft cloth soaked in only water. Then, dry them thoroughly with a dry cloth.



Do not clean the stainless steel parts while they are still hot from cooking.



Do not leave vinegar, coffee, milk, salt, water, lemon or tomato juice on the stainless steel for a long time.

Removal of the Oven Door

Before cleaning the oven door glass, you must remove the oven door, as shown below.

1. Open the oven door.

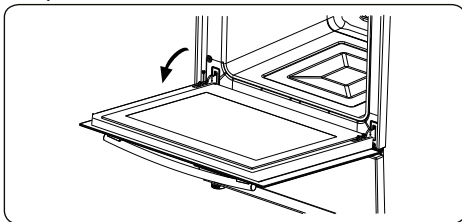

2. Open the locking catch (a) (with the aid of a screwdriver) up to the end position.

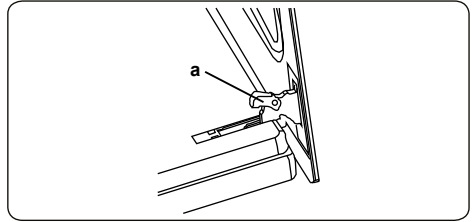

3. Close the door until it almost reaches the fully closed position and remove the door by pulling it towards you.

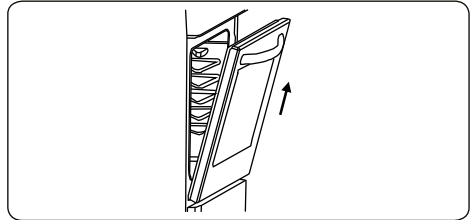

Removal of the Wire Shelf

To remove the wire rack, pull the wire rack as shown in the figure. After releasing it from the clips (a), lift it up.

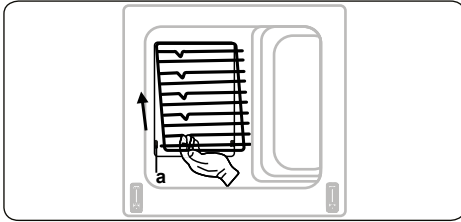

5.2 MAINTENANCE

WARNING: The maintenance of this appliance should be carried out by an authorised service person or qualified technician only.

Changing the Oven Lamp

WARNING: Switch off the appliance and allow it to cool before cleaning your appliance.

- Remove the glass lens, then remove the bulb.
- Insert the new bulb (resistant to 300 °C) to replace the bulb that you removed (230 V, 15-25 Watt, Type E14).
- Replace the glass lens, and your oven is ready for use.

 The lamp is designed specifically for use in household cooking appliances. It is not suitable for household room illumination.

6. TROUBLESHOOTING&TRANSPORT

6.1 TROUBLESHOOTING



If you still have a problem with your appliance after checking these basic troubleshooting steps, please contact an authorised service person or qualified technician.

Problem	Possible Cause	Solution
Hob control display is blacked out. The hob or cooking zones cannot be switched on.	There is no power supply.	Check the household fuse for the appliance. Check whether there is a power cut by trying other electronic appliances.
The hob switches off while it is in use and an 'F' flashes on each display.	The controls are damp or an object is resting on them.	Dry the controls or remove the object.
The hob switches off while it is in use.	One of the cooking zones has been on for too long.	You can use the cooking zone again by switching it back on.
The hob controls are not working and the child lock LED is on.	The child lock is on.	Switch off the child lock.
The saucepans make noise during cooking or your hob makes a clicking sound during cooking.	This is normal with induction hob cookware. This is caused by the transfer of energy from the hob to the cookware.	This operation is normal. There is no risk, neither to your hob nor to your cookware.
The 'U' symbol illuminates in the display of one of the cooking zones.	There is no pan on the cooking zone, or the pan is unsuitable.	Use a suitable pan.
Power level 9 or 'P' is automatically reduced if you select power level 'P' or 9 on two cooking zones, which are on the same side, at the same time.	Maximum power level for the two zones is reached.	Operating both zones at power level 'P' or 9 would exceed the permitted maximum power level for the two zones.
Oven does not switch on.	Power is switched off.	Check whether there is power supplied. Also check that other kitchen appliances are working.
No heat or oven does not warm up.	Oven temperature control is incorrectly set. Oven door has been left open.	Check the oven temperature control knob is set correctly.
Cooking is uneven within the oven.	Oven shelves are incorrectly positioned.	Check that the recommended temperatures and shelf positions are being used. Do not frequently open the door unless you are cooking things that need to be turned. If you open the door often, the interior temperature will be lower and this may affect the results of your cooking.
Oven light (if available) does not operate.	Lamp has failed. Electrical supply is disconnected or switched off.	Replace lamp according to the instructions. Make sure the electrical supply is switched on at the wall socket outlet.
The oven fan (if available) is noisy.	Oven shelves are vibrating.	Check that the oven is level. Check that the shelves and any bake ware are not vibrating or in contact with the oven back panel.

6.2 TRANSPORT

If you need to transport the product, use the original product packaging and carry it using its original case. Follow the transport signs on the packaging. Tape all independent parts to the product to prevent damaging the product during transport.

If you do not have the original packaging, prepare a carriage box so that the appliance, especially the external surfaces of the product, is protected against external threats.

7. TECHNICAL SPECIFICATIONS

7.1. ENERGY FICHE

Brand		VESTEL
Model		VFSHI 90.60
Type of Oven		ELECTRIC
Mass	kg	69
Energy Efficiency Index - conventional		116,0
Energy Efficiency Index - fan forced		103,9
Energy Class		A
Energy consumption (electricity) - conventional	kWh/cycle	1,15
Energy consumption (electricity) - fan forced	kWh/cycle	1,03
Number of cavities		1
Heat Source		ELECTRIC
Volume	l	105
This oven complies with EN 60350-1		
Energy Saving Tips		
Oven		
- Cook the meals together, if possible.		
- Keep the pre-heating time short.		
- Do not elongate cooking time.		
- Do not forget to turn-off the oven at the end of cooking.		
- Do not open oven door during cooking period.		

Brand		VESTEL
Model		VFSHI 90.60
Type of Hob		Electric
Number of Cooking Zones		5
Heating Technology-1		Induction
Size-1	cm	Ø16,0
Energy Consumption-1	Wh/kg	189,0
Heating Technology-2		Induction
Size-2	cm	Ø16,0
Energy Consumption-2	Wh/kg	189,0
Heating Technology-3		Induction
Size-3	cm	Ø20,0
Energy Consumption-3	Wh/kg	189,0
Heating Technology-4		Induction
Size-4	cm	Ø20,0
Energy Consumption-4	Wh/kg	189,0
Heating Technology-5	%	Induction
Size-5	cm	Ø25,0
Energy Consumption-5	Wh/kg	189,0
Energy Consumption of Hob	Wh/kg	189,0
This hob complies with EN 60350-2		
<p>Energy Saving Tips</p> <p>Hob</p> <ul style="list-style-type: none"> - Use cookwares having flat base. - Use cookwares with proper size . - Use cookwares with lid. - Minimize the amount of liquid or fat. - When liquid starts boiling , reduce the setting. 		

52249619

