



Register your new Bosch now:
www.bosch-home.com/welcome



MCP72GPB



BOSCH

de Gebrauchsanleitung
en Instruction manual
fr Mode d'emploi
it Istruzioni per l'uso
nl Gebruiksaanwijzing
da Brugsanvisning

no Bruksanvisning
sv Bruksanvisning
fi Käyttöohje
es Instrucciones de uso
pt Instruções de serviço
el Οδηγίες χρήσης

tr Kullanım kılavuzu
pl Instrukcja obsługi
uk Інструкція з експлуатації
ru Инструкция по эксплуатации
ar إرشادات الاستخدام

de	Deutsch	3
en	English	9
fr	Français	14
it	Italiano	20
nl	Nederlands	26
da	Dansk	32
no	Norsk	37
sv	Svenska	42
fi	Suomi	47
es	Español	52
pt	Português	58
el	Ελληνικά	64
tr	Türkçe	71
pl	Polski	79
uk	Українська	85
ru	Русский	91
ar	العربية	106



Bestimmungsgemäßer Gebrauch

Dieses Gerät ist nur für den privaten Haushalt und das häusliche Umfeld bestimmt. Gerät nur für haushaltsübliche Verarbeitungsmengen und -zeiten benutzen.

Dieses Gerät ist zum Auspressen von Zitrusfrüchten, wie z. B. Zitronen, Orangen, Grapefruit geeignet. Es darf nicht zur Verarbeitung von anderen Substanzen bzw. Gegenständen benutzt werden. Das Gerät nur mit Originalteilen- und zubehör benutzen. Das Gerät nur in Innenräumen bei Raumtemperatur und bis zu 2000 m über Meereshöhe verwenden.

Wichtige Sicherheitshinweise

Die Gebrauchsanleitung sorgfältig durchlesen, danach handeln und aufbewahren! Bei Weitergabe des Geräts diese Anleitung beilegen. Das Nichtbeachten der Anweisungen für die richtige Anwendung des Gerätes schließt eine Haftung des Herstellers für daraus resultierende Schäden aus.

Dieses Gerät kann von Kindern ab 8 Jahren und darüber und von Personen mit reduzierten physischen, sensorischen oder mentalen Fähigkeiten oder Mangel an Erfahrung und/oder Wissen benutzt werden, wenn sie beaufsichtigt oder bezüglich des sicheren Gebrauchs des Gerätes unterwiesen wurden und die daraus resultierenden Gefahren verstanden haben. Kinder unter 8 Jahren sind vom Gerät und der Anschlussleitung fernzuhalten und dürfen das Gerät nicht bedienen. Reinigung und Benutzer-Wartung dürfen nicht durch Kinder vorgenommen werden, es sei denn, sie sind 8 Jahre oder älter und werden beaufsichtigt. Kinder dürfen nicht mit dem Gerät spielen.

Stromschlaggefahr und Brandgefahr!

- Das Gerät darf nur über eine vorschriftsmäßig installierte Steckdose mit Erdung an ein Stromnetz mit Wechselstrom angeschlossen werden.
- Stellen Sie sicher, dass das Schutzleitersystem der elektrischen Hausinstallation vorschriftsmäßig installiert ist.
- Gerät nur gemäß Angaben auf dem Typenschild anschließen und betreiben. Nur benutzen, wenn Zuleitung und Gerät keine Beschädigungen aufweisen. Reparaturen am Gerät, wie z. B. eine beschädigte Netzanschlussleitung auswechseln, dürfen nur durch unseren Kundendienst ausgeführt werden, um Gefährdungen zu vermeiden.
- Gerät nicht auf oder in die Nähe heißer Oberflächen, wie z. B. Herdplatten, stellen. Das Netzkabel nicht mit heißen Teilen in Berührung bringen oder über scharfe Kanten ziehen.

- Das Grundgerät niemals in Flüssigkeiten tauchen oder unter fließendes Wasser halten und nicht im Geschirrspüler reinigen. Keinen Dampfreiniger benutzen. Das Gerät nicht mit feuchten Händen benutzen.
- Das Gerät muss nach jedem Gebrauch, bei nicht vorhandener Aufsicht, vor dem Zusammenbau, Auseinandernehmen oder Reinigen und im Fehlerfall stets vom Netz getrennt werden.
- Vor dem Auswechseln von Zubehör oder Zusatzteilen, die im Betrieb bewegt werden, muss das Gerät ausgeschaltet und vom Netz getrennt werden.
- Presskegel / Antriebswelle niemals manuell antreiben.

⚠ Erstickungsgefahr!

Kinder nicht mit Verpackungsmaterial spielen lassen.

⚠ Verletzungsgefahr!

Die Glaskaraffe ist nicht hitzebeständig. Keine heißen Flüssigkeiten einfüllen.

⚠ Wichtig!

Das Gerät nach jeder Verwendung oder nach längerem Nichtgebrauch unbedingt gründlich reinigen. → „Pfleger und tägliche Reinigung“ siehe Seite 6

Herzlichen Glückwunsch zum Kauf Ihres neuen Gerätes aus dem Hause Bosch. Weitere Informationen zu unseren Produkten finden Sie auf unserer Internetseite.

Inhalt

Bestimmungsgemäßer Gebrauch.....	3
Wichtige Sicherheitshinweise	3
Auf einen Blick.....	4
Vor dem ersten Gebrauch	5
Bedienung	5
Pfleger und tägliche Reinigung.....	6
Aufbewahren	7
Entsorgung	7
Garantie.....	7
Einfache Probleme selbst beheben.....	8

Auf einen Blick

→ Bild

- 1 Motoreinheit**
 - a Antriebswelle
 - b Netzkabel
 - c Kabelclip
 - d Betriebsanzeige*
 - e Taste für Auslassventil
 - f Standfüße
- 2 Sammelchale**
 - a Ausgießöffnung
 - b Auslassventil
- 3 Siebeinsatz**
- 4 Presskegel**
 - a Kunststoff*
 - b Metall*
- 5 Abdeckung**
- 6 Glaskaraffe 1,0 Liter**
 - a Deckel
 - b Untersetzer
- 7 Gebrauchsanleitung**



* je nach Modell

Die Gebrauchsanleitung beschreibt verschiedene Ausführungen des Gerätes. Auf den Bildseiten befindet sich eine Übersicht.

→ **Bild** 

Vor dem ersten Gebrauch

Bevor das neue Gerät benutzt werden kann, muss dieses vollständig entpackt, gereinigt und zusammengesetzt werden. Hierzu folgende Schritte durchführen:

1. Motoreinheit, Glaskaraffe und alle Zubehörteile aus der Verpackung nehmen.
2. Vorhandenes Verpackungsmaterial entfernen.
3. Alle Teile auf Vollständigkeit prüfen.
→ **Bild**  / 
4. Alle Teile auf sichtbare Schäden überprüfen.

Achtung!

Ein beschädigtes Gerät nie in Betrieb nehmen!

5. Vor dem ersten Gebrauch alle Teile gründlich reinigen und trocknen.
→ „*Pflege und tägliche Reinigung*“
siehe Seite 6

Zitruspresse und Glaskaraffe vorbereiten

→ **Bild** 

1. Die Sammelschale in die Motoreinheit einsetzen.

Achtung!

Vor dem Einsetzen der Sammelschale das Auslassventil überprüfen. Es darf nicht von einem Fremdkörper blockiert werden.

2. Den Siebeinsatz in die Sammelschale einlegen und drehen, bis dieser einrastet.
3. Den Presskegel auf die Antriebswelle setzen.

Stromschlaggefahr!

Presskegel / Antriebswelle niemals manuell antreiben.

Die Zitruspresse ist vorbereitet.

4. Die Glaskaraffe auf den Untersetzer stellen.

Hinweis: Den Untersetzer stets verwenden. Dieser dient zur Rutschsicherung und zur Geräuschdämpfung.

5. Die vorbereitete Zitruspresse auf die Glaskaraffe setzen, bis die Öffnung dicht verschlossen ist.

Die Zitruspresse ist zur Verwendung mit der Glaskaraffe ist vorbereitet.

Bedienung

Zitruspresse mit Glaskaraffe verwenden

→ **Bild** 

Zum Auspressen größerer Saftmengen, zum Beispiel für frisch gepressten Orangensaft, die Zitruspresse mit der Glaskaraffe verwenden.

Achtung!

Der Saft wird in der Glaskaraffe aufgefangen. Das Fassungsvermögen der Glaskaraffe beträgt ca. 1,0 l. Den Auspressvorgang beenden, bevor der Saft die Unterkante der Motoreinheit erreicht hat.

1. Die vorbereitete Zitruspresse mit Glaskaraffe auf eine stabile, waagrechte Arbeitsfläche stellen.
2. Das Netzkabel an der Steckdose anschließen.
3. Die halbierten Zitrusfrüchte mit der Schnittfläche auf den Presskegel aufsetzen und nach unten drücken.

Sobald das Pressgut auf den Presskegel gedrückt wird, läuft die Zitruspresse an. Der Presskegel dreht sich entweder im oder gegen den Uhrzeigersinn. Nach dem Absetzen und erneutem Drücken des Pressguts ändert sich die Drehrichtung des Presskegels. Bei zu starkem Druck ändert der Presskegel in schneller Folge die Drehrichtung. Den Druck verringern, bis sich der Presskegel wieder normal dreht.

Achtung!

Max. 10 Früchte (ca. 2 kg) nacheinander auspressen. Anschließend den Pressvorgang unterbrechen, bis die Motoreinheit wieder Raumtemperatur erreicht hat. Erst dann den Pressvorgang fortsetzen.

Hinweise:

- Um eine optimale Saftausbeute zu erreichen, sollte der Pressvorgang einige Male wiederholt werden.
- Den Siebeinsatz mit dem groben Fruchtfleisch und den Kernen bei Bedarf entleeren.
- 4. Zum Ausschalten den Druck auf den Presskegel verringern. Die Zitruspresse schaltet automatisch ab.
- 5. Das Netzkabel von der Steckdose trennen.
- 6. Die Zitruspresse von der Glaskaraffe abnehmen.
Das Auslassventil schließt automatisch, sobald die Zitruspresse von der Glaskaraffe abgenommen wird.
- 7. Zum Aufbewahren, z. B. im Kühlschrank, die Glaskaraffe mit dem Deckel verschließen.
- 8. Zum Ausgießen des Saftes den Deckel abnehmen.

Zitruspresse ohne Glaskaraffe verwenden

→ **Bild 1**

Zum Auspressen geringer Saftmengen, zum Beispiel von Zitronensaft als Backzutat oder zum Würzen von Fisch, die Zitruspresse ohne die Glaskaraffe verwenden.

Achtung!

Der Saft wird in der Sammelschale aufgefangen. Das Fassungsvermögen der Sammelschale beträgt ca. 100 ml. Dies entspricht ca. der Saftmenge von 2 mittelgroßen Zitronen. Den Auspressvorgang beenden, bevor der Saft die Oberkante der Sammelschale erreicht hat.

1. Die vorbereitete Zitruspresse auf eine stabile, waagrechte Arbeitsfläche stellen.
2. Das Netzkabel an der Steckdose anschließen.
3. Die Zitrusfrüchte wie beschrieben auspressen. → „Zitruspresse mit Glaskaraffe verwenden“ siehe Seite 5

4. Das Netzkabel von der Steckdose trennen.
5. Den Saft über die Ausgießöffnung direkt verwenden oder in ein Gefäß füllen.

Pflege und tägliche Reinigung

→ **Bild 1**

Das Gerät muss nach jedem Gebrauch gründlich gereinigt werden.

⚠ Stromschlaggefahr!

- Vor dem Reinigen das Netzkabel von der Steckdose trennen.
- Presskegel/Antriebswelle niemals manuell antreiben.
- Die Motoreinheit nie in Flüssigkeiten tauchen und nicht in der Spülmaschine reinigen.

⚠ Verletzungsgefahr!

Die Glaskaraffe ist nicht hitzebeständig. Keine heißen Flüssigkeiten einfüllen.

Achtung!

- Keine alkohol- oder spiritushaltigen Reinigungsmittel verwenden.
- Keine scharfen, spitzen oder metallische Gegenstände benutzen.
- Keine scheuernden Tücher oder Reinigungsmittel verwenden.

Vor der Reinigung:

1. Die Motoreinheit von der Glaskaraffe nehmen.
2. Den Presskegel, den Siebeinsatz und die Sammelschale entnehmen.

Motoreinheit

Die Motoreinheit mit einem weichen, feuchten Tuch abwischen und abtrocknen.

Zubehörteile

Die Einzelteile mit Spüllauge und einem weichen Tuch oder Schwamm reinigen.

Hinweis: Glaskaraffe, Deckel, Untersetzer, Sammelschale, Siebeinsatz, beide Presskegel und Abdeckung können auch in den Geschirrspüler gegeben werden.

Aufbewahren

→ Bild

Das Gerät vor dem Aufbewahren stets reinigen und alle Teile trocknen lassen.

→ „*Pflege und tägliche Reinigung*“ siehe Seite 6

1. Die Zitruspresse vollständig zusammensetzen und auf die Glaskaraffe setzen.
 2. Die Abdeckung aufsetzen.
-

Entsorgung



Entsorgen Sie die Verpackung umweltgerecht. Dieses Gerät ist entsprechend der europäischen Richtlinie 2012/19/EU über Elektro- und Elektronikaltgeräte (waste electrical and electronic equipment – WEEE) gekennzeichnet. Die Richtlinie gibt den Rahmen für eine EU-weit gültige Rücknahme und Verwertung der Altgeräte vor. Über aktuelle Entsorgungswege bitte beim Fachhändler informieren.

Garantie

Für dieses Gerät gelten die von unserer jeweils zuständigen Landesvertretung herausgegebenen Garantiebedingungen des Landes, in dem das Gerät gekauft wurde. Sie können die Garantiebedingungen jederzeit über Ihren Fachhändler, bei dem Sie das Gerät gekauft haben, oder direkt bei unserer Landesvertretung anfordern. Die Garantiebedingungen für Deutschland und die Adressen finden Sie auf den letzten vier Seiten dieses Heftes. Darüber hinaus sind die Garantiebedingungen auch im Internet unter der benannten Webadresse hinterlegt. Für die Inanspruchnahme von Garantieleistungen ist in jedem Fall die Vorlage des Kaufbeleges erforderlich.

Änderungen vorbehalten.

Einfache Probleme selbst beheben

Problem	Ursache	Abhilfe
Saft läuft aus der Zitruspresse, obwohl diese ohne Glaskaraffe verwendet wird.	Das Auslassventil ist von einem Fremdkörper blockiert.	Pressvorgang sofort stoppen. Presskegel, Siebeinsatz und Sammelschale aus der Motoreinheit entnehmen. Fremdkörper in dem Auslassventil der Sammelschale entfernen. Die Zitruspresse wieder zusammensetzen. Pressvorgang fortsetzen.
	Der Siebeinsatz ist voll.	Pressvorgang sofort stoppen. Presskegel und Siebeinsatz aus der Motoreinheit entnehmen und reinigen. Die Zitruspresse wieder zusammensetzen. Pressvorgang fortsetzen.
Glaskaraffe läuft während des Pressvorgangs über.	Zu viele Früchte ausgepresst.	Den Pressvorgang sofort stoppen. Das Gerät vollständig reinigen und alle Teile trocknen lassen. → <i>"Pflege und tägliche Reinigung"</i> siehe Seite 6 Die Zitruspresse vollständig zusammensetzen und auf die leere Glaskaraffe setzen. Pressvorgang fortsetzen.
Der Presskegel wechselt in schneller Folge die Drehrichtung.	Der Druck auf den Presskegel ist zu hoch.	Den Druck auf den Presskegel verringern, bis sich der Presskegel wieder normal dreht.

**Können Probleme nicht behoben werden, unbedingt die Hotline anrufen!
Die Telefonnummern befinden sich auf den letzten Seiten der Anleitung.**

Intended use

This appliance is intended for domestic use only. Use the appliance only for processing normal quantities of food and for normal amounts of time for domestic use.

This appliance is suitable for pressing citrus fruits, such as lemons, oranges and grapefruits. It must not be used for processing other substances or objects. Only use the appliance with approved genuine parts and accessories.

Only use the appliance indoors at room temperature and up to 2000 m above sea level.

Important safety information

Read and follow the instruction manual carefully and keep for later reference! Enclose these instructions when you give this appliance to someone else. If the instructions for correct use of the appliance are not observed, the manufacturer's liability for any resulting damage will be excluded.

This appliance can be used by children aged from 8 years and above and by persons with reduced physical, sensory or mental capabilities or lack of experience and knowledge if they have been given supervision or instruction concerning use of the appliance in a safe way and if they understand the hazards involved. Keep children under 8 years of age away from the appliance and connecting cable and do not allow them to use the appliance. Cleaning and user maintenance shall not be made by children unless they are older than 8 years and supervised. Children shall not play with the appliance.

Risk of electric shock and fire!

- The appliance may only be connected to a power supply with alternating current via a correctly installed socket with earthing.
- Ensure that the protective conductor system of the domestic supply has been correctly installed.
- Connect and operate the appliance only in accordance with the specifications on the rating plate. Do not use the appliance if the power cord and / or appliance are damaged. Only our customer service may repair the appliance, e.g. by replacing a damaged power cord, in order to avoid hazards.
- Do not place the appliance on or near hot surfaces, e.g. hobs. The power cord must not come into contact with hot parts or be pulled across sharp edges.
- Never immerse the base unit in liquids or hold under running water and do not clean in the dishwasher. Do not steam-clean the appliance. Do not use the appliance with damp hands.

- After each use, whenever the appliance is unsupervised, prior to assembly, prior to disassembly, prior to cleaning and in the event of an error, the appliance must always be disconnected from the mains.
- Before replacing accessories or additional parts which move during operation, the appliance must be switched off and disconnected from the power supply.
- Never manually move the pressing cone / drive shaft.

⚠ Risk of suffocation!

Do not allow children to play with packaging material.

⚠ Risk of injury!

The glass carafe is not heat-resistant. Do not pour in any hot liquids.

⚠ Important!

It is essential to clean the appliance thoroughly after each use or after it has not been used for an extended period. → “Care and daily cleaning” see page 12

Congratulations on the purchase of your new Siemens appliance. You can find further information about our products on our website.

Content

Intended use.....	9
Important safety information.....	9
Overview.....	10
Before using for the first time.....	11
Operation.....	11
Care and daily cleaning.....	12
Storage.....	12
Disposal.....	13
Guarantee.....	13
Simple troubleshooting.....	13

Overview

→ Fig. **A**

1 Motor unit

- a Drive shaft
- b Mains cable
- c Cable clip
- d Operation indicator*
- e Button for discharge valve
- f Supporting feet

2 Collecting tray

- a Spout
- b Discharge valve

3 Filter insert

4 Pressing cone

- a Plastic*
- b Metal*

5 Cover

6 Glass carafe 1.0 litre

- a Lid
- b Saucer

7 Operating instructions

* Depending on the model

The operating instructions refer to different models of the appliance. An overview is provided on the pages that feature the figures. → Fig. **B**

Before using for the first time

Before the new appliance can be used, this must be fully unpacked, cleaned and assembled. To do this, perform the following steps:

1. Remove the motor unit, glass carafe and all accessories from the packaging.
2. Remove the packaging material that is present.
3. Check all parts for completeness.
→ Fig. A / B
4. Inspect all parts for visible damage.

Caution!

Never operate a damaged appliance!

5. Thoroughly clean and dry all parts before using for the first time.
→ "Care and daily cleaning" see page 12

Preparing the citrus press and glass carafe

→ Fig. C

1. Insert the collecting tray into the motor unit.

Caution!

Inspect the discharge valve before inserting the collecting tray. It must not be blocked by a foreign object.

2. Place the filter insert into the collecting tray and rotate until it clicks into place.
3. Position the pressing cone on the drive shaft.

⚠ Risk of electric shock!

Never manually move the pressing cone/ drive shaft.

The citrus press is prepared.

4. Place the glass carafe on the saucer.

Note: Always use the saucer. This provides anti-slip protection and noise reduction.

5. Place the prepared citrus press onto the glass carafe until the opening is sealed tight.

The citrus press is prepared for use with the glass carafe.

Operation

Using the citrus press with the glass carafe

→ Fig. D

Use the citrus press with the glass carafe in order to press larger quantities of juice, such as freshly squeezed orange juice.

Caution!

The juice is collected in the glass carafe. The volume capacity of the glass carafe is 1.0 l. End the pressing procedure before the juice reaches the bottom edge of the motor unit.

1. Position the prepared citrus press with glass carafe on a stable and level work surface.
2. Connect the mains cable to the socket.
3. Position the halved citrus fruits with the cut surface on the pressing cone and press down.

The citrus press starts running once the pressed product is pressed onto the pressing cone. The pressing cone rotates either clockwise or anticlockwise. Once the pressed product is released and pressed once again, the pressing cone changes its rotation direction. If excess pressure is applied, the pressing cone changes the rotation direction in rapid succession. Reduce the pressure until the pressing cone rotates normally once more.

Caution!

Press a maximum of 10 fruits (approx. 2 kg) one after the other. Then halt the pressing procedure until the motor unit has once again reached room temperature. Only then should the pressing procedure be resumed.

Notes:

- To obtain the largest amount of juice, the pressing procedure should be repeated a few times.
- The filter insert with the rough peel and the seeds should be emptied if required.

4. To switch off the appliance, reduce the pressure on the pressing cone. The citrus press switches off automatically.
5. Disconnect the mains cable from the socket.
6. Remove the citrus press from the glass carafe.

The discharge valve closes automatically once the citrus press is removed from the glass carafe.

7. For the purpose of storage, for example in the refrigerator, seal the glass carafe with the lid.
8. To pour out the juice, remove the lid.

Using the citrus press without the glass carafe

→ Fig. 13

Use the citrus press without the glass carafe in order to press smaller quantities of juice, such as lemon juice for use in baking or for seasoning fish.

Caution!

The juice is collected in the collecting tray. The volume capacity of the collecting tray is approx. 100 ml. This corresponds approximately to the juice from 2 medium-sized lemons. End the pressing procedure before the juice reaches the top edge of the collecting tray.

1. Position the prepared citrus press on a stable and level work surface.
2. Connect the mains cable to the socket.
3. Press the citrus fruits as described.
→ “Using the citrus press with the glass carafe” see page 11
4. Disconnect the mains cable from the socket.
5. Use the juice directly via the spout or pour into a container.

Care and daily cleaning

→ Fig. 14

The appliance must be thoroughly cleaned after each use.

⚠ Risk of electric shock!

- Disconnect the mains cable from the socket prior to cleaning.
- Never manually move the pressing cone/drive shaft.
- Never immerse the motor unit in liquid and do not clean in the dishwasher.

⚠ Risk of injury!

The glass carafe is not heat-resistant. Do not pour in any hot liquids.

Caution!

- Do not use any cleaning agents containing alcohol or spirits.
- Do not use any sharp, pointed or metal objects.
- Do not use abrasive cloths or cleaning agents.

Before cleaning:

1. Remove the motor unit from the glass carafe.
2. Remove the pressing cone, the filter insert and the collecting tray.

Motor unit

Wipe down the motor unit with a soft, damp cloth and dry off.

Accessories

Clean the individual parts with a detergent solution and a soft cloth or sponge.

Note: The glass carafe, lid, saucer, collecting tray, filter insert, both pressing cones and the cover can also be cleaned in the dishwasher.

Storage

→ Fig. 15

Prior to storage, always clean the appliance and allow all parts to dry. → “Care and daily cleaning” see page 12

1. Fully assemble the citrus press and position on the glass carafe.
2. Replace the cover.

Disposal



Dispose of packaging in an environmentally-friendly manner. This appliance is labelled in accordance with European Directive 2012/19/EU concerning used electrical and electronic appliances (waste electrical and electronic equipment – WEEE). The guideline determines the framework for the return and recycling of used appliances as applicable throughout the EU. Please ask your specialist retailer about current disposal facilities.

Guarantee

The guarantee conditions for this appliance are as defined by our representative in the country in which it is sold. Details regarding these conditions can be obtained from the dealer from whom the appliance was purchased. The bill of sale or receipt must be produced when making any claim under the terms of this guarantee.

Changes reserved.

Simple troubleshooting

Problem	Cause	Remedy
Juice runs out of the citrus press even though this is being used without the glass carafe.	The discharge valve is blocked by a foreign object.	Stop the pressing procedure immediately. Remove the pressing cone, the filter insert and the collecting tray from the motor unit. Remove the foreign objects from the discharge valve of the collecting tray. Reassemble the citrus press. Resume the pressing procedure.
	The filter insert is full.	Stop the pressing procedure immediately. Remove the pressing cone and the filter insert from the motor unit and clean them. Reassemble the citrus press. Resume the pressing procedure.
The glass carafe overflows during the pressing procedure.	Too many fruits have been pressed.	Stop the pressing procedure immediately. Fully clean the appliance and allow all parts to dry. → <i>"Care and daily cleaning" see page 12</i> Fully assemble the citrus press and position on the empty glass carafe. Resume the pressing procedure.
The pressing cone changes the rotation direction in rapid succession.	The pressure on the pressing cone is too high.	Reduce the pressure on the pressing cone until the pressing cone rotates normally once more.

**If you are unable to solve the problem, always call the hotline!
You will find the telephone numbers at the back of these instructions.**

Utilisation conforme

Cet appareil est destiné exclusivement à une utilisation domestique et non professionnelle. Utiliser cet appareil uniquement pour des quantités de préparations culinaires courantes et pour des durées de service normales.

Cet appareil est destiné à presser des agrumes, par exemple des citrons, oranges, pamplemousses. Il ne doit pas servir à transformer d'autres substances / objets. Utiliser l'appareil uniquement avec des pièces et accessoires d'origine homologués.

N'utiliser l'appareil que dans des pièces intérieures à température ambiante et jusqu'à 2 000 m au-dessus du niveau de la mer.

Consignes de sécurité importantes

Lire attentivement cette notice d'utilisation. Respecter les instructions qu'elle contient et la ranger soigneusement! Si l'appareil change de propriétaire, lui remettre cette notice. Le non-respect des instructions permettant d'utiliser correctement l'appareil dégage le fabricant de toute responsabilité envers les dommages qui pourraient en résulter.

Cet appareil peut être utilisé par des enfants à partir de 8 ans et par des personnes ayant des facultés physiques, sensorielles ou mentales réduites ou manquant d'expérience et/ou de connaissances à condition d'être surveillés ou d'avoir été informés quant à la bonne utilisation de l'appareil et d'avoir compris les dangers qui en découlent. Les enfants de moins de 8 ans doivent être tenus éloignés de l'appareil et du cordon d'alimentation et ne doivent pas utiliser l'appareil. Le nettoyage et l'entretien incombant à l'utilisateur ne doivent pas être effectués par des enfants sauf s'ils ont 8 ans ou plus et sont surveillés. Ne pas laisser les enfants jouer avec l'appareil.

Risque de chocs électriques et d'incendie!

- L'appareil doit être branché uniquement sur un réseau à courant alternatif par l'intermédiaire d'une prise secteur installée de manière conforme et disposant d'une connexion à la terre.
- Assurez-vous que le système à conducteur de protection de l'installation électrique de votre maison soit conforme.
- Ne brancher et n'utiliser l'appareil que conformément aux indications figurant sur la plaque signalétique. N'utiliser l'appareil que si son cordon d'alimentation et l'appareil lui-même ne présentent aucun dommage. Afin d'écartier tout danger, seul notre service après-vente est habilité à réparer l'appareil, comme par exemple procéder au remplacement d'un cordon d'alimentation endommagé.

- Ne jamais poser l'appareil sur des surfaces chaudes (tables de cuisson p. ex.) ou à proximité de celles-ci. Ne pas mettre le cordon d'alimentation en contact avec des éléments brûlants et ne pas le faire glisser sur des arêtes vives.
- Ne jamais plonger l'appareil de base dans des liquides, ne jamais le tenir sous l'eau du robinet et ne pas le laver au lave-vaisselle. Ne jamais utiliser de nettoyeur à vapeur. Ne pas utiliser l'appareil avec les mains humides.
- L'appareil doit toujours être débranché du secteur, après chaque utilisation, lorsqu'il n'est pas sous surveillance, lorsqu'il doit être monté ou démonté, avant de le nettoyer et en cas de panne.
- L'appareil doit être éteint et débranché du secteur avant de procéder au changement d'accessoires ou de pièces complémentaires mobiles en fonctionnement.
- Ne jamais entraîner le cône de pressage / l'axe d'entraînement à la main.

Risque d'asphyxie!

Ne jamais laisser les enfants jouer avec les emballages.

Risque de blessure!

La carafe en verre n'est pas résistante à la chaleur. Ne pas y verser de liquides chauds.

Important!

Nettoyer soigneusement l'appareil après chaque utilisation ou après une longue durée sans utilisation. → « *Entretien et nettoyage quotidiens* » voir page 17

Vous venez d'acheter ce nouvel appareil Bosch et nous vous en félicitons cordialement. Sur notre site web, vous trouverez des informations avancées sur nos produits.

Sommaire

Utilisation conforme	14
Consignes de sécurité importantes	14
Vue d'ensemble	16
Avant la première utilisation	16
Utilisation	16
Entretien et nettoyage quotidiens	17
Rangement	18
Mise au rebut.....	18
Garantie.....	18
Éliminer soi-même les problèmes simples.....	19

Vue d'ensemble

Figure A

1 Bloc moteur

- a Axe d'entraînement
- b Cordon d'alimentation
- c Clip pour câble
- d Témoin de fonctionnement*
- e Touche de la valve d'écoulement du jus
- f Pieds

2 Bol

- a Bec verseur
- b Valve d'écoulement du jus

3 Insert passoire

4 Cône presse-fruits

- a Plastique*
- b Métal*

5 Couvercle

6 Carafe en verre 1,0 litre

- a Bouchon
- b Support

7 Notice d'utilisation

* selon le modèle

La notice d'utilisation vaut pour différents modèles. Les pages avec illustrations présentent une vue d'ensemble. → Fig. B

Avant la première utilisation

Avant d'utiliser l'appareil neuf, il faut le sortir entièrement de son emballage, le nettoyer et l'assembler. Effectuer les étapes suivantes dans ce but :

1. Sortir de leur emballage le bloc moteur, la carafe en verre et tous les accessoires.
2. Retirer les emballages.
3. Contrôler l'intégrité de toutes les pièces.
→ Fig. A / B
4. Vérifier chacune des pièces pour vous assurer qu'il n'y ait pas de défaut visible.

Attention !

Ne jamais mettre en service un appareil endommagé !

5. Avant de les utiliser pour la première fois, nettoyer et sécher soigneusement toutes les pièces.

→ « *Entretien et nettoyage quotidiens* »
voir page 17

Préparer le presse-agrumes et la carafe en verre

→ Figure C

1. Placer le bol sur le bloc moteur.

Attention !

Vérifier la valve d'écoulement du jus avant de mettre le bol en place. Elle ne doit pas être obstruée par un corps étranger.

2. Placer l'insert passoire dans le bol et le tourner jusqu'à enclenchement.
3. Insérer le cône presse-fruits sur l'axe d'entraînement.

⚠ Risque d'électrocution !

Ne jamais entraîner le cône presse-fruits / l'axe d'entraînement à la main.

Le presse-agrumes est prêt.

4. Placer la carafe en verre sur le support.

Remarque : toujours utiliser le support de la carafe. Il sert à éviter tout glissement et à atténuer les bruits.

5. Placer le presse-agrumes ainsi préparé sur la carafe en verre de manière à ce que l'ouverture soit fermée hermétiquement.

Le presse-agrumes est prêt pour une utilisation avec la carafe.

Utilisation

Utiliser le presse-agrumes avec la carafe en verre

→ Figure D

Utiliser le presse-agrumes avec sa carafe en verre pour presser de grandes quantités de fruits, pour du jus d'orange fraîchement pressé par exemple.

Attention !

Le jus des fruits est recueilli dans la carafe en verre. La carafe en verre a une contenance d'environ 1,0 l. Arrêter l'extraction du jus avant que celui-ci n'atteigne le bord inférieur du bloc moteur.

1. Placer le presse-agrume préparé avec sa carafe en verre sur une surface stable et horizontale.
2. Brancher le cordon d'alimentation dans la prise électrique.
3. Poser une moitié d'agrume sur le cône presse-fruits, côté coupé sur le cône, et appuyer.

Le presse-agrumes démarre dès que vous appuyez ce fruit sur le cône. Le cône presse-fruits tourne soit dans le sens horaire, soit dans le sens anti-horaire. Après un arrêt, le cône presse-fruits change le sens de rotation au prochain appui. Si la pression est trop forte, le cône presse-fruits change le sens de rotation par séquence rapide. Réduire la pression jusqu'à ce que le cône presse-fruits tourne de nouveau normalement.

Attention !

Presser successivement au maximum 10 fruits (2 kg env.). Interrompre ensuite l'extraction de jus jusqu'à ce que le bloc moteur ait refroidi à la température ambiante. Ne reprendre l'extraction de jus qu'après.

Remarques :

- Presser les fruits à plusieurs reprises pour obtenir une quantité optimale de jus.
 - Vider au besoin l'insert passoire contenant la pulpe des fruits et les pépins.
4. Pour éteindre le presse-agrumes, réduisez la pression exercée sur le cône. Le presse-agrumes s'éteint automatiquement.
 5. Débrancher le cordon d'alimentation de la prise électrique.
 6. Retirer le presse-agrumes de la carafe en verre.

La valve d'écoulement du jus se ferme automatiquement dès que le presse-agrumes est retiré de la carafe en verre.

7. Poser le bouchon sur la carafe en verre pour la conservation au réfrigérateur par exemple.
8. Retirer le bouchon pour verser le jus.

Utiliser le presse-agrumes sans la carafe en verre

→ Figure

Utiliser le presse-agrumes sans la carafe en verre pour presser de petites quantités de fruits, pour du jus de citron comme ingrédient ou pour assaisonner du poisson par exemple.

Attention !

Le jus des fruits est recueilli dans le bol. Le bol a une contenance d'environ 100 ml, ce qui correspond à peu près au jus produit par deux citrons de taille moyenne. Arrêter l'extraction du jus avant que celui-ci n'atteigne le bord supérieur du bol.

1. Placer le presse-agrume préparé sur une surface stable et horizontale.
2. Brancher le cordon d'alimentation dans la prise électrique.
3. Presser les agrumes comme indiqué.
→ « Utiliser le presse-agrumes avec la carafe en verre » voir page 16
4. Débrancher le cordon d'alimentation de la prise électrique.
5. Utiliser directement le jus en le versant par le bec verseur ou le verser dans un récipient.

Entretien et nettoyage quotidiens

→ Figure

L'appareil doit être soigneusement nettoyé après chaque utilisation.

Risque d'électrocution !

- Débrancher le cordon d'alimentation de la prise électrique avant de procéder au nettoyage.
- Ne jamais entraîner le cône presse-fruits / l'axe d'entraînement à la main.
- Ne jamais immerger le bloc moteur dans des liquides. Ne pas le laver au lave-vaisselle.

Risque de blessures !

La carafe en verre n'est pas résistante à la chaleur. Ne pas y verser de liquides chauds.

Attention !

- Ne pas utiliser de produit nettoyant contenant de l'alcool ou de l'alcool à brûler.
- Ne pas utiliser d'objets acérés, pointus ou métalliques.
- Ne pas utiliser de chiffons abrasifs ou de produits nettoyants.

Avant le nettoyage :

1. Retirer le bloc moteur de la carafe en verre.
2. Retirer le cône presse-fruits, l'insert passoire et le bol.

Bloc moteur

Nettoyer et essuyer le bloc moteur avec un chiffon doux et humide.

Accessoires

Nettoyer les différentes pièces dans de l'eau savonneuse avec un chiffon doux ou une éponge.

Remarque : carafe en verre, bouchon, support, bol, insert passoire et les deux cônes presse-fruits et leur couvercle peuvent aussi être lavés au lave-vaisselle.

Rangement

→ Figure

Toujours nettoyer l'appareil et sécher toutes les pièces avant de les ranger.

→ « *Entretien et nettoyage quotidiens* » voir page 17

1. Assembler le presse-agrumes entièrement, puis le poser sur la carafe en verre.
2. Poser le couvercle.

Mise au rebut



Éliminez l'emballage en respectant l'environnement. Cet appareil est marqué selon la directive européenne 2012/19/UE relative aux appareils électriques et électroniques usagés (waste electrical and electronic equipment – WEEE). La directive définit le cadre pour une reprise et une récupération des appareils usagés applicables dans les pays de la CE. S'informer auprès du revendeur sur la procédure actuelle de recyclage.

Garantie

Les conditions de garantie applicables sont celles publiées par notre distributeur dans le pays où a été effectué l'achat. Le revendeur chez qui vous vous êtes procuré l'appareil fournira les modalités de garantie sur simple demande de votre part. En cas de recours en garantie, veuillez toujours vous munir de la preuve d'achat.

Sous réserve de modifications.

Éliminer soi-même les problèmes simples

Problème	Cause	Solution
Du jus s'écoule par le presse-agrumes alors qu'il est utilisé sans carafe en verre.	La valve d'écoulement du jus est obstruée par un corps étranger.	Arrêter immédiatement de presser des fruits. Retirer le cône presse-fruits, l'insert passoire et le bol du bloc moteur. Retirer le corps étranger qui se trouve dans la valve d'écoulement du jus. Assembler le presse-agrumes à nouveau. Reprendre l'extraction de jus.
	L'insert passoire est plein.	Arrêter immédiatement de presser des fruits. Retirer le cône presse-fruits et l'insert passoire du bloc moteur et les nettoyer. Assembler le presse-agrumes à nouveau. Reprendre l'extraction de jus.
La carafe en verre déborde pendant l'extraction de jus.	Trop de fruits ont été pressés.	Arrêter immédiatement de presser des fruits. Nettoyer l'appareil entièrement et sécher toutes les pièces. → « <i>Entretien et nettoyage quotidiens</i> » voir page 17 Assembler le presse-agrumes entièrement, puis le poser sur la carafe en verre vide. Reprendre l'extraction de jus.
Le cône presse-fruits change son sens de rotation par séquence rapide.	La pression exercée sur le cône presse-fruits est trop forte.	Réduire la pression exercée sur le cône presse-fruits jusqu'à ce qu'il tourne de nouveau normalement.

**Appeler impérativement la hotline si les problèmes ne peuvent pas être résolus !
Les numéros de téléphone se trouvent aux dernières pages de la notice.**

Uso corretto

Questo apparecchio è pensato esclusivamente per l'utilizzo in abitazioni private e in ambito domestico. Utilizzare l'apparecchio solo per quantità e tempi di preparazione usuali nell'attività domestica. Questo apparecchio è idoneo a spremere agrumi, come ad es. limoni, aranci, pompelmi. Il suo uso è vietato per la lavorazione di altri oggetti o sostanze. Usare l'apparecchio solo con gli accessori e i ricambi originali approvati.

Usare l'apparecchio solo in ambienti interni a temperatura ambiente e ad un'altitudine massima di 2000 m s.l.m.

Importanti avvertenze di sicurezza

Leggere attentamente le istruzioni per l'uso, osservarle e conservarle! Se l'apparecchio viene ceduto, allegare anche le presenti istruzioni. L'inosservanza delle istruzioni per l'uso corretto dell'apparecchio esclude la responsabilità del costruttore per i danni da essa derivanti.

Questo apparecchio può essere usato da bambini di almeno 8 anni di età e da persone con ridotte facoltà psichiche, sensoriali o mentali o con conoscenze e/o esperienza insufficienti, purché siano sotto il controllo di persone adulte o siano stati istruiti sull'uso sicuro dell'apparecchio e abbiano compreso i pericoli connessi all'uso dello stesso. I bambini di età inferiore agli 8 anni devono essere tenuti lontani dall'apparecchio e dal cavo di collegamento e non devono utilizzare l'apparecchio. I lavori di pulizia o manutenzione non devono essere eseguiti da parte di bambini che non abbiano compiuto almeno 8 anni di età e solo sotto la sorveglianza di una persona adulta. Tenere l'apparecchio lontano dalla portata dei bambini.

Pericolo di scossa elettrica e pericolo d'incendio!

- L'apparecchio può essere collegato a una rete a corrente alternata soltanto con una presa con messa a terra installata a norma.
- Accertarsi che il sistema del conduttore di protezione dell'impianto elettrico domestico sia installato a norma.
- Collegare e usare l'apparecchio solo rispettando i dati della targhetta d'identificazione. Usare l'apparecchio solo se il cavo di alimentazione e l'apparecchio stesso non presentano danni. Al fine di evitare pericoli, le riparazioni dell'apparecchio, come ad es. la sostituzione di un cavo di alimentazione danneggiato, devono essere eseguite solo dal nostro servizio assistenza clienti.

- Non disporre l'apparecchio sopra oppure in prossimità di superfici molto calde, come per es. fornelli. Non mettere mai il cavo d'alimentazione a contatto con parti calde o tirarlo sopra spigoli vivi.
- Non immergere mai l'apparecchio base in liquidi, non metterlo mai sotto l'acqua corrente e non lavarlo in lavastoviglie. Non pulire con il vapore. Non usare l'apparecchio con le mani bagnate.
- L'apparecchio va sempre scollegato dalla corrente elettrica dopo ogni utilizzo, se lasciato incustodito, prima del montaggio, dello smontaggio, della pulizia e in caso di guasti.
- Prima di sostituire accessori o parti aggiuntive che durante il funzionamento si muovono, l'apparecchio deve essere spento e staccato dalla corrente.
- Non azionare mai il cono di spremitura / albero motore manualmente.

⚠ Pericolo di soffocamento!

Non lasciare che i bambini giochino con il materiale di imballaggio.

⚠ Pericolo di lesioni!

La caraffa in vetro non è resistente al calore. Non riempirla con liquidi caldi.

⚠ Importante!

Lavare sempre a fondo l'apparecchio dopo ogni utilizzo o dopo un lungo periodo di inattività. ➔ *“Pulizia e cura quotidiana” ved. pagina 23*

Congratulazioni per l'acquisto di questo nuovo apparecchio di produzione Bosch. Trovate ulteriori informazioni sui nostri prodotti nel nostro sito Internet.

Indice

Usò corretto	20
Importanti avvertenze di sicurezza	20
Panoramica	22
Prima del primo utilizzo	22
Comando	22
Pulizia e cura quotidiana	23
Conservazione.....	24
Smaltimento.....	24
Garanzia	24
Soluzione dei problemi più semplici	25

Panoramica

→ Figura

1 Motore

- a Albero motore
- b Cavo d'alimentazione
- c Fascetta fermacavo
- d Spia di funzionamento *
- e Pulsante per la valvola di scarico
- f Piedini

2 Vaschetta di riempimento

- a Beccuccio di versamento
- b Valvola di scarico

3 Inserto filtro

4 Cono di spremitura

- a Plastica*
- b Metallo*

5 Coperchio

6 Caraffa in vetro 1 litro

- a Coperchio
- b Base antiscivolo



7 Istruzioni per l'uso

* a seconda del modello

Queste istruzioni per l'uso descrivono diverse versioni dell'apparecchio. Nelle pagine con le illustrazioni si trova una panoramica. → Figura 

Prima del primo utilizzo

Prima di utilizzare l'apparecchio per la prima volta, va completamente rimosso dal suo imballo, pulito e montato. Per fare ciò seguire questi passaggi:

1. Estrarre dalla confezione il motore, la caraffa in vetro e tutti gli accessori.
2. Smaltire il materiale d'imballaggio.
3. Controllare che tutte le parti siano complete. → Figura  / 
4. Controllare con un'ispezione visiva che nessuna parte sia danneggiata.

Attenzione!

Non mettere mai in funzione un apparecchio danneggiato!

5. Prima della prima messa in funzione pulire accuratamente tutte le parti e farle asciugare. → *"Pulizia e cura quotidiana"* ved. pagina 23

Preparazione dello spremiagrumi e della caraffa in vetro

→ Figura

1. Inserire nel motore la vaschetta di raccolta.

Attenzione!

Prima di inserire la vaschetta di raccolta controllare la valvola di scarico. Non deve venire bloccata da un corpo estraneo.

2. Inserire l'inserto filtro nella vaschetta di raccolta e ruotarlo fino al suo incastro.
3. Inserire il cono di spremitura sull'albero motore.

Pericolo di scossa elettrica!

Non azionare mai il cono di spremitura/albero motore manualmente.

Lo spremiagrumi è pronto.

4. Collocare la caraffa in vetro sotto la base antiscivolo.

Nota: utilizzare sempre la base antiscivolo. Viene utilizzato come protezione antiscivolo e per attenuare il rumore dell'apparecchio.

5. Collocare lo spremiagrumi preparato sulla caraffa in vetro fino in modo tale che l'apertura sia completamente sigillata.

Lo spremiagrumi è preparato per l'utilizzo con la caraffa in vetro.

Comando

Utilizzare lo spremiagrumi con la caraffa in vetro

→ Figura

Per la spremitura di maggiori quantità di succo, per esempio un succo di arancia fresco, utilizzare lo spremiagrumi con la caraffa in vetro.

Attenzione!

Il succo si raccoglie nella caraffa in vetro.

La capienza della caraffa in vetro è di ca.

1 litro. Terminare l'operazione di spremitura prima che il succo raggiunga il bordo inferiore del motore.

1. Collocare lo spremiagrumi preparato insieme alla caraffa in vetro su un piano di lavoro stabile e orizzontale.

2. Collegare il cavo di alimentazione alla presa.
3. Appoggiare l'agrume tagliato a metà dal lato della parte tagliata sul cono di spremitura e premere verso il basso.

Non appena il pezzo da spremere viene premuto sul cono di spremitura lo spremiagrumi si avvia. Il cono di spremitura ruota sia in senso orario che antiorario. Ad ogni nuova pressione sul pezzo da spremere cambia la direzione di rotazione del cono di spremitura. Se la pressione esercitata è eccessiva, il cono di spremitura inverte in veloce successione la direzione di rotazione. Diminuire la pressione fino a quando il cono di spremitura torna a ruotare normalmente.

Attenzione!

Premere al massimo 10 frutti (ca. 2kg) in una volta. Dopodiché, interrompere l'operazione di spremitura fino a quando il motore non ha raggiunto nuovamente la temperatura ambiente. Solo allora continuare con l'operazione di spremitura.

Nota:

- Per ottenere una resa ottimale del succo, l'operazione di spremitura andrebbe ripetuta alcune volte.
 - Se necessario, svuotare l'inserito filtro contenente i pezzi grossi di frutta e i semi.
4. Per spegnere ridurre la pressione sul cono di spremitura. Lo spremiagrumi si spegne automaticamente.
 5. Scollare il cavo di alimentazione dalla presa.
 6. Rimuovere il cono di spremitura dalla caraffa in vetro.
- La valvola di scarico si chiude automaticamente non appena viene rimosso lo spremiagrumi dalla caraffa in vetro.
7. Per conservare il succo, ad es. nel frigorifero, chiudere la caraffa in vetro con il coperchio.
 8. Per versare il succo, rimuovere il coperchio.

Utilizzo dello spremiagrumi senza la caraffa in vetro

→ Figura

Per spremere piccole quantità di succo, ad esempio il succo di limone come ingrediente per una torta o per aromatizzare il pesce, utilizzare lo spremiagrumi senza la caraffa in vetro.

Attenzione!

Il succo viene raccolto nella vaschetta di raccolta. La capienza della vaschetta di raccolta è di ca. 100 ml. Ciò corrisponde più o meno alla quantità di succo di 2 limoni di media dimensione. Terminare l'operazione di spremitura prima che il succo raggiunga il bordo superiore della vaschetta di raccolta.

1. Collocare lo spremiagrumi preparato su un piano di lavoro stabile e orizzontale.
2. Collegare il cavo di alimentazione alla presa.
3. Spremere gli agrumi come descritto.
→ *“Utilizzare lo spremiagrumi con la caraffa in vetro” ved. pagina 22*
4. Scollare il cavo di alimentazione dalla presa.
5. Utilizzare il succo direttamente dal beccuccio di versamento o trasferirlo in un contenitore.

Pulizia e cura quotidiana

Figura

L'apparecchio va pulito accuratamente dopo ogni utilizzo.

Pericolo di scossa elettrica!

- Prima della pulizia, scollegare il cavo di alimentazione dalla presa.
- Non azionare mai il cono di spremitura/albero motore manualmente.
- Non immergere mai il motore in liquidi né lavarlo nella lavastoviglie.

Pericolo di lesioni!

La caraffa in vetro non è resistente al calore. Non riempirla con liquidi caldi.

Attenzione!

- Non impiegare detergenti a base d'alcol.
- Non utilizzare oggetti taglienti, appuntiti o metallici.
- Non usare panni o detergenti abrasivi.

Prima della pulizia:

1. Rimuovere il motore dalla caraffa in vetro.
2. Rimuovere il cono di spremitura, l'inserito filtro e la vaschetta di raccolta.

Motore

Pulire il motore con un panno morbido e umido e asciugarlo.

Accessori

Pulire gli elementi con detersivo e un panno morbido o una spugna.

Nota: la caraffa in vetro, il coperchio, la base antiscivolo, la vaschetta di raccolta, l'inserito filtro, entrambi i coni di spremitura e la copertura possono essere lavati in lavastoviglie.

Conservazione

Figura

Prima di riporre l'apparecchio pulire sempre e fare asciugare tutti gli elementi.

→ "Pulizia e cura quotidiana" ved. pagina 23

1. Montare completamente lo spremia-grumi e inserirlo sulla caraffa in vetro.
2. Applicare il coperchio.

Smaltimento



Si prega di smaltire le confezioni nel rispetto dell'ambiente. Questo apparecchio dispone di contrassegno ai sensi della direttiva europea 2012/19/UE in materia di apparecchi elettrici ed elettronici (waste electrical and electronic equipment – WEEE). Questa direttiva definisce le norme per la raccolta e il riciclaggio degli apparecchi dismessi valide su tutto il territorio dell'Unione Europea. Informarsi presso il rivenditore specializzato sulle attuali disposizioni per la rottamazione.

Garanzia

Per questo apparecchio sono valide le condizioni di garanzia pubblicate dal nostro rappresentante nel paese di vendita.

Il rivenditore, presso il quale è stato acquistato l'apparecchio, è sempre ben disposto a fornire a richiesta informazioni a proposito. Per l'esercizio del diritto di garanzia è comunque necessario presentare il documento di acquisto.

Con riserva di modifica.

Soluzione dei problemi più semplici

Problema	Causa	Rimedio
Il succo fuoriesce dallo spremiagrumi nonostante venga utilizzato senza caraffa in vetro.	La valvola di scarico è bloccata da un corpo estraneo.	Interrompere immediatamente l'operazione di spremitura. Rimuovere dal motore il cono di spremitura, l'inserito filtro e la vaschetta di raccolta. Rimuovere i corpi estranei presenti nella valvola di scarico della vaschetta di raccolta. Rimontare lo spremiagrumi. Continuare l'operazione di spremitura.
	L'inserito filtro è pieno.	Interrompere immediatamente l'operazione di spremitura. Rimuovere dal motore e pulire il cono di spremitura e l'inserito filtro. Rimontare lo spremiagrumi. Continuare l'operazione di spremitura.
Dalla caraffa in vetro fuoriesce succo durante l'operazione di spremitura.	Sono stati spremuti troppi frutti.	Interrompere immediatamente l'operazione di spremitura. Pulire accuratamente l'apparecchio e lasciare asciugare tutti gli elementi. → <i>"Pulizia e cura quotidiana" ved. pagina 23</i> Montare completamente lo spremiagrumi e inserirlo sulla caraffa in vetro vuota. Continuare l'operazione di spremitura.
Il cono di spremitura inverte in veloce successione la direzione di rotazione.	La pressione sul cono di spremitura è eccessiva.	Diminuire la pressione sul cono di spremitura fino a quando quest'ultimo non riprende a ruotare normalmente.

**Se non è possibile risolvere un problema, chiamare l'assistenza!
I numeri di telefono si trovano nelle ultime pagine del manuale.**

Reglementaire toepassing

Dit apparaat is alleen bestemd voor huishoudelijk gebruik en de huiselijke omgeving. Gebruik het apparaat uitsluitend voor verwerkingshoeveelheden en -tijden die gebruikelijk zijn in het huishouden.

Dit apparaat is geschikt voor het uitpersen van citrusvruchten, zoals bijv. citroenen, sinaasappels, grapefruits. Het mag niet worden gebruikt om andere substanties/voorwerpen te verwerken. Het apparaat uitsluitend met goedgekeurde originele onderdelen en accessoires gebruiken.

Gebruik het apparaat alleen binnenshuis bij kamertemperatuur en tot 2000 m boven de zeespiegel.

Belangrijke veiligheidsinstructies

Lees de gebruiksaanwijzing zorgvuldig door, houd u eraan en bewaar hem goed! Als u dit apparaat aan iemand anders geeft, lever dan ook deze gebruiksaanwijzing mee. Bij niet-naleving van de aanwijzingen voor het juiste gebruik van het apparaat is de fabrikant niet aansprakelijk voor daaruit resulterende schade.

Dit apparaat mag door kinderen van 8 jaar en ouder en door personen met verminderde lichamelijke, zintuiglijke of geestelijke vermogens of gebrek aan ervaring en/of kennis worden gebruikt indien dit onder toezicht gebeurt of indien zij over het veilige gebruik van het apparaat zijn geïnstrueerd en de hieruit voortvloeiende gevaren hebben begrepen. Kinderen onder de 8 moeten van het apparaat en aansluitsnoer worden weggehouden en mogen het apparaat niet bedienen. Reiniging en gebruikersonderhoud mogen niet door kinderen worden uitgevoerd, tenzij de kinderen 8 jaar of ouder zijn en zij deze werkzaamheden onder toezicht uitvoeren. Kinderen mogen niet met het apparaat spelen.

Gevaar voor elektrische schokken en brand!

- Het apparaat mag uitsluitend via een conform de voorschriften geïnstalleerd stopcontact met randaarde op een stroomnet met wisselstroom worden aangesloten.
- Overtuig u ervan dat het randaardesysteem van de elektrische huisinstallatie conform de elektrotechnische voorschriften is geïnstalleerd.
- Het apparaat uitsluitend aansluiten en gebruiken volgens de gegevens op het typeplaatje. Alleen gebruiken wanneer het aansluitsnoer en het apparaat niet beschadigd zijn. Om gevaren te vermijden, mogen reparaties aan het apparaat, zoals het vervangen van een beschadigd aansluitsnoer, uitsluitend worden uitgevoerd door onze klantenservice.

- Het apparaat niet neerzetten op of in de buurt van hete oppervlakken, zoals fornuisplaten. Het netsnoer niet met hete delen in aanraking brengen of over scherpe randen trekken.
- Het basisapparaat nooit in vloeistoffen dompelen of onder stromend water houden en niet in de afwasmachine reinigen. Gebruik geen stoomreiniger. Het apparaat niet met vochtige handen gebruiken.
- Het apparaat moet na ieder gebruik, als er geen toezicht aanwezig is, voor de montage, demontage of reiniging en bij storingen altijd van het net worden gescheiden.
- Voordat u toebehoren of hulpstukken vervangt die bewegen tijdens het gebruik, moet het apparaat worden uitgeschakeld en worden losgemaakt van het stroomnet.
- Perskegel / aandrijfjas nooit handmatig aandrijven.

Verstikkingsgevaar!

Laat kinderen niet met verpakkingsmateriaal spelen.

Gevaar voor letsel!

De glazen karaf is niet hittebestendig. Vul er geen hete vloeistoffen in.

Belangrijk!

Na elk gebruik of als u het apparaat langere tijd niet hebt gebruikt, dient u het altijd grondig te reinigen. → “*Verzorging en dagelijkse reiniging*” zie pagina 29

Hartelijk gefeliciteerd met de aankoop van uw nieuwe Bosch-apparaat. Meer informatie over onze producten vindt u op onze internetsite.

Inhoud

Reglementaire toepassing.....	26
Belangrijke veiligheidsinstructies.....	26
In één oogopslag.....	28
Voor het eerste gebruik	28
Bediening.....	28
Verzorging en dagelijkse reiniging.....	29
Opbergen.....	30
Afval.....	30
Garantie.....	30
Zelf eenvoudige problemen verhelpen	31

In één oogopslag

→ Afb 

1 **Motorblok**

- a Aandrijfas
- b Aansluitnoer
- c Kabelclip
- d Gebruiksindicatie*
- e Toets voor uitlaatventiel
- f Standvoeten

2 **Verzamelkom**

- a Gietopening
- b Uitlaatventiel

3 **Zeefinzetstuk**

4 **Perskegel**

- a Kunststof*
- b Metaal*

5 **Deksel**

6 **Glazen karaf 1,0 liter**

- a Deksel
- b Onderzetter

7 **Gebruiksaanwijzing**



* afhankelijk van het model

De gebruiksaanwijzing beschrijft verschillende modellen van het apparaat. Op de beeldpagina's bevindt zich een overzicht.

→ Afb 

Voor het eerste gebruik

Voordat het nieuwe apparaat kan worden gebruikt, moet dit volledig uitgepakt, gereinigd en gemonteerd worden. Voer hiervoor de volgende stappen uit:

1. Neem het motorblok, de glazen karaf en alle toebehoren uit de verpakking.
2. Verwijder het aanwezige verpakkingsmateriaal.
3. Controleer alle onderdelen op volledigheid. → Afb  / 
4. Controleer alle delen op zichtbare schade.

Let op!

Neem een beschadigd apparaat nooit in bedrijf!

5. Voor het eerste gebruik alle delen grondig reinigen en drogen.
→ “Verzorging en dagelijkse reiniging”
zie pagina 29

Citruspers en glazen karaf voorbereiden

→ Afb 

1. De verzamelkom in het motorblok plaatsen.

Let op!

Controleer het uitlaatventiel voor het inzetten van de verzamelkom. Het mag niet door een vreemd voorwerp worden geblokkeerd.

2. Het zeefinzetstuk in de verzamelkom leggen en draaien tot het vastklikt.
3. De perskegel op de aandrijfas zetten.

⚠ Gevaar voor elektrische schok!

Perskegel/aandrijfas nooit handmatig aandrijven.

De citruspers is voorbereid.

4. De glazen karaf op de onderzetter plaatsen.

Aanwijzing: gebruik altijd de onderzetter.

Deze is bestemd ter bescherming tegen slippen en om het geluid te dempen.

5. De voorbereide citruspers op de glazen karaf plaatsen tot de opening goed is afgesloten.

De citruspers is voorbereid voor gebruik met de glazen karaf.

Bediening

Citruspers met glazen karaf gebruiken

→ Afb 

Voor het uitpersen van grotere hoeveelheden sap bijvoorbeeld voor vers geperst sinaasappelsap de citruspers met de glazen karaf gebruiken.

Let op!

Het sap wordt in de glazen karaf opgevangen. De capaciteit van de glazen karaf bedraagt ca. 1,0 l. Beëindig het persen voordat het sap de onderkant van het motorblok heeft bereikt.

1. De voorbereide citruspers met glazen karaf op een stabiel, horizontaal werkvlak plaatsen.
2. Het netsnoer op het stopcontact aansluiten.
3. De gehalveerde citrusvruchten met het snijvlak op de perskegel plaatsen en omlaag drukken.

De citruspers gaat lopen zodra er een vrucht op de perskegel wordt gedrukt. De perskegel draait rechtsom of linksom. Na het wegnemen en opnieuw plaatsen van het te persen product verandert de draairichting van de perskegel. Bij te sterke druk verandert de perskegel in snelle volgorde van draairichting. Verlaag de druk tot de perskegel weer normaal draait.

Let op!

Max. 10 vruchten (ca. 2 kg) na elkaar uitpersen. Vervolgens het persen onderbreken tot het motorblok de ruimtetemperatuur weer heeft bereikt. Daarna pas verder gaan met het persen.

Opmerkingen:

- Om een optimale persopbrengst te behalen moet het persen enkele keren worden herhaald.
 - Het zeefinzetstuk met het grove vruchtvlees en de pitten naar behoefte leegmaken.
4. Uitschakelen: de druk op de perskegel verminderen. De citruspers schakelt zichzelf automatisch uit.
 5. Het netsnoer uit het stopcontact trekken.
 6. De citruspers van de glazen karaf afhaken.

Het uitlaatventiel sluit automatisch zodra de citruspers van de glazen karaf wordt gehaald.

7. De glazen karaf met het deksel afsluiten om het sap bijv. in de koelkast te bewaren.
8. Het deksel verwijderen om het sap eruit te gieten.

Citruspers zonder glazen karaf gebruiken

→ Afb

Voor het persen van geringe hoeveelheden sap, bijv. van citroensap als bakingrediënt of voor het kruiden van vis, de citruspers zonder de glazen karaf gebruiken.

Let op!

Het sap wordt in de verzamelkom opgevangen. De capaciteit van de verzamelkom bedraagt ca. 100 ml. Dit komt overeen met de hoeveelheid sap van 2 middelgrote citroenen. Het persen beëindigen voordat het sap de bovenkant van de verzamelkom heeft bereikt.

1. De voorbereide citruspers op een stabiel, horizontaal werkvlak plaatsen.
2. Het netsnoer op het stopcontact aansluiten.
3. De citrusvruchten op de beschreven wijze uitpersen. → “Citruspers met glazen karaf gebruiken” zie pagina 28
4. Het netsnoer uit het stopcontact trekken.
5. Het sap via de gietopening direct gebruiken of in een kom vullen.

Verzorging en dagelijkse reiniging

→ Afb

Het apparaat moet na elk gebruik grondig worden gereinigd.

Gevaar voor elektrische schok!

- Voor het reinigen het netsnoer uit het stopcontact trekken.
- Perskegel/aandrijfas nooit handmatig aandrijven.
- Het motorblok nooit in vloeistof dompelen en niet reinigen in de afwasautomaat.

Gevaar voor letsel!

De glazen karaf is niet hittebestendig. Vul er geen hete vloeistoffen in.

Let op!

- Gebruik geen reinigingsmiddelen die alcohol of spiritus bevatten.
- Gebruik geen scherpe, puntige of metalen voorwerpen.
- Gebruik geen schurende doeken of schurende reinigingsmiddelen.

Voor de reiniging:

1. Verwijder het motorblok van de glazen karaf.
2. Verwijder de perskegel, het zeefinzetstuk en de verzamelkom.

Motorblok

Veeg het motorblok schoon met een zachte, vochtige doek en droog het af.

Toebehoren

Reinig de afzonderlijke onderdelen met een sopje en een zachte doek of spons.

Aanwijzing: glazen karaf, deksel, onderzetter, verzamelkom, zeefinzetstuk, beide perskegels en de afdekking kunnen ook in de vaatwasser worden gereinigd.

Opbergen

→ Afb

Het apparaat alvorens het op te bergen steeds reinigen en alle delen laten drogen.

→ “Verzorging en dagelijkse reiniging” zie pagina 29

1. De citruspers volledig monteren en op de glazen karaf plaatsen.
2. Breng het deksel opnieuw aan.

Afval



Gooi verpakkingsmateriaal op een milieuvriendelijke manier weg. Dit apparaat is gekenmerkt in overeenstemming met de Europese richtlijn 2012/19/EU betreffende afgedankte elektrische en elektronische apparatuur (waste electrical and electronic equipment – WEEE). De richtlijn geeft het kader aan voor de in de EU geldige terugneming en verwerking van oude apparaten. Raadpleeg uw gespecialiseerde handelaar voor de geldende voorschriften inzake afvalverwijdering.

Garantie

Voor dit apparaat gelden de garantievoorwaarden die worden uitgegeven door de vertegenwoordiging van ons bedrijf in het land van aankoop. De leverancier, bij wie u het apparaat heeft gekocht, geeft u hierover graag meer informatie. Om aanspraak te maken op de garantie heeft u altijd uw aankoopbewijs nodig.

Wijzigingen voorbehouden.

Zelf eenvoudige problemen verhelpen

Probleem	Oorzaak	Oplossing
Het sap loopt uit de citruspers, hoewel deze zonder glazen karaf wordt gebruikt.	Het uitlaatventiel wordt door een vreemd voorwerp geblokkeerd.	Stop het persen onmiddellijk. Verwijder de perskegel, het zeefinzetstuk en de verzamelkom uit het motorblok. Verwijder vreemde voorwerpen uit het uitlaatventiel van de verzamelkom. Monteer de citruspers weer. Ga verder met persen.
	Het zeefinzetstuk is vol.	Stop het persen onmiddellijk. De perskegel en het zeefinzetstuk uit het motorblok verwijderen en reinigen. Monteer de citruspers weer. Ga verder met persen.
De glazen karaf loopt tijdens het persen over.	U heeft te vele vruchten uitgeperst.	Stop het persen onmiddellijk. Het apparaat volledig reinigen en alle delen laten drogen. → <i>“Verzorging en dagelijkse reiniging” zie pagina 29</i> De citruspers volledig monteren en op de lege glazen karaf plaatsen. Ga verder met persen.
De perskegel verandert in snelle volgorde van draairichting.	De druk op de perskegel is te hoog.	Verlaag de druk op de perskegel tot de perskegel weer normaal draait.

Bel de hotline als u de problemen niet kunt verhelpen!

De telefoonnummers staan op de laatste pagina's van de gebruiksaanwijzing.

Tiltænkt anvendelse

Dette apparat er kun beregnet til anvendelse i private husholdninger og i hjemmet. Brug kun apparatet til forarbejdningmængder og -tider, som er almindelige i husholdningen.

Dette apparat er beregnet til at presse citrusfrugter som f.eks. citroner, appelsiner og grapefrugter. Det må ikke bruges til at forarbejde andre substanser eller genstande. Brug kun apparatet med tilladte originale dele og tilbehør.

Apparatet må kun anvendes indendørs ved stuetemperatur og maks. 2000 m over havets overflade.

Vigtige sikkerhedshenvisninger

Læs brugsanvisningen grundigt, følg den, og opbevar den på et sikkert sted! Ved overdragelse af apparatet skal denne vejledning vedlægges. Producenten fraskriver sig ansvaret for skader, der skyldes en manglende overholdelse af instrukserne vedr. korrekt brug af apparatet.

Dette apparat kan bruges af børn fra og med 8 år og af personer med reducerede fysiske, sensoriske eller mentale evner eller mangel på erfaring og/eller viden, hvis de er under opsyn og er blevet instrueret i brug af apparatet og har forstået de deraf resulterende farer. Apparatet og tilslutningsledningen skal være utilgængelige for børn under 8 år, og de må ikke betjene apparatet. Børn må ikke foretage rengøringen og bruger-vedligeholdelsen, medmindre de er mindst 8 år gamle og under opsyn. Børn må ikke lege med apparatet.

Fare for elektrisk stød og brandfare!

- Apparatet må kun tilsluttes en strømforsyning med vekselstrøm via en stikdåse med jord, der er installeret forskriftsmæssigt.
- Kontrollér, at jordledningssystemet for den elektriske husinstallation er installeret forskriftsmæssigt.
- Apparatet må kun tilsluttes og bruges iht. angivelserne på typeskiltet. Brug kun apparatet, hvis netledningen og apparatet er uden skader. Reparationer på apparatet som f.eks. udskiftning af en beskadiget tilslutningsledning må kun foretages af vores kundeservice for at undgå fare.
- Apparatet må ikke stilles på eller i nærheden af varme overflader, f.eks. komfur. Netkablet må ikke komme i kontakt med varme dele eller trækkes over skarpe kanter.
- Dyp aldrig motorenheden i væske, hold den aldrig ind under rindende vand, og rengør den ikke i opvaskemaskinen. Anvend ikke nogen damprenser. Brug ikke apparatet med fugtige hænder.

- Apparatet skal efter hver brug, når det ikke er under opsyn, altid afbrydes fra strømnettet, før det samles, adskilles eller rengøres og i tilfælde af fejl.
- Før udskiftning af tilbehør eller ekstradele, der bevæges under driften, skal apparatet slukkes og afbrydes fra strømnettet.
- Pressekeglen / drivakslen må aldrig drives manuelt.

Fare for kvælning!

Lad ikke børn lege med emballagemateriale.

Fare for tilskadekomst!

Glaskaraflen er ikke varmebestandig. Der må ikke fyldes varme væsker i.

Vigtigt!

Rengør altid apparatet grundigt efter hver brug eller efter længere tid, hvor det ikke har været i brug. → *"Pleje og daglig rengøring"* se side 35

Tillykke med købet af dit nye apparat fra firmaet Bosch. Yderligere informationer om vores produkter finder du på vores internetside.

Indhold

Tiltænkt anvendelse	32
Vigtige sikkerhedshenvisninger	32
Overblik	33
Før første brug.....	34
Betjening.....	34
Pleje og daglig rengøring.....	35
Opbevaring.....	35
Bortskaffelse.....	36
Reklamationsret.....	36
Afhjælp selv små driftsforstyrrelser	36

Overblik

Billede

1 Motorenhed

- a Drivaksel
- b Netkabel
- c Kabelclips
- d Driftsindikator*
- e Knap til udløbsventil
- f Fødder

2 Opsamlingsskål

- a Udhældningsåbning
- b Udløbsventil

3 Siindsats

4 Pressekegle

- a Plast*
- b Metal*

5 Afdækning

6 Glaskaraffel 1,0 liter

- a Låg
- b Underskål

7 Brugsanvisning

* afhængigt af model

Brugsanvisningen beskriver forskellige apparatmodeller. På billedsiderne findes en oversigt. → **Billede **

Før første brug

Før det nye apparat kan bruges, skal det pakkes helt ud, rengøres og samles. Udfør i den forbindelse følgende trin:

1. Tag motorenheden, glaskaraflen og alle tilbehørsdele ud af emballagen.
2. Fjern emballagematerialet.
3. Kontrollér, om alle dele er fuldstændige.
→ **Billede A / B**
4. Kontrollér alle dele for synlige skader.

Bemærk!

Tag aldrig et beskadiget apparat i brug!

5. Før den første brug skal alle dele rengøres grundigt.
→ *"Pleje og daglig rengøring"* se side 35

Forberedelse af citruspresseren og glaskaraflen

→ Billede C

1. Sæt opsamlings-skålen i motorenheden.

Bemærk!

Kontrollér udløbsventilen, inden opsamlings-skålen sættes i. Den må ikke være blokeret af et fremmedlegeme.

2. Læg siindsatsen i opsamlings-skålen, og drej den, indtil den går i hak.
3. Sæt pressekeglen på drivakslen.

⚠ Fare for elektrisk stød!

Pressekeglen/drivakslen må aldrig drives manuelt.

Citruspresseren er forberedt.

4. Stil glaskaraflen på underskålen.

Henvisning: Anvend altid underskålen.

Den sørger for en bedre stabilitet og dæmper støjen.

5. Sæt den forberedte citruspresser på glaskaraflen, indtil åbningen er lukket tæt.

Citruspresseren er forberedt til at blive anvendt med glaskaraflen.

Betjening

Anvendelse af citruspresser med glaskaraffel

→ Billede D

Anvend citruspresseren med glaskaraflen for at presse større mængder saft, f.eks. friskpresset appelsinsaft.

Bemærk!

Saften opsamles i glaskaraflen. Glaskaraflens kapacitet er på ca. 1,0 l. Afslut presningen, inden saften har nået motorenhedens underkant.

1. Stil den forberedte citruspresser med glaskaraflen på en stabil og vandret flade.
2. Sæt netkablet i stikdåsen.
3. Sæt citrusfrugthalvdelen på pressekeglen med skærefladerne, og tryk nedad.

Citruspresseren går i gang, når frugten trykkes mod pressekeglen. Pressekeglen drejer enten med eller mod urets retning. Pressekeglens drejerejretning ændrer sig, efter frugten løftes af og trykkes ned igen. Hvis der trykkes for kraftigt, ændrer pressekeglen sin omdrejningsretning i hurtig rækkefølge. Reducér trykkraften, indtil pressekeglen igen drejer normalt.

Bemærk!

Der kan maks. presses 10 frugter (ca. 2 kg) efter hinanden. Afbryd derefter presningen, indtil motorenheden igen har rumtemperatur. Fortsæt først preningen derefter.

Henvisninger:

- For at opnå et optimalt saftudbytte bør presningen gentages et par gange.
 - Tøm evt. siindsatsen med groft frugtkød og kerner.
4. Der slukkes ved at reducere trykket mod pressekeglen. Citruspresseren slukker automatisk.
 5. Træk netkablet ud af stikdåsen.
 6. Tag citruspresseren af glaskaraflen. Udløbsventilen lukker automatisk, når citruspresseren tages af glaskaraflen.

7. Sæt låget på glaskaraflen med henblik på opbevaring, f.eks. i køleskabet.
8. Tag låget af for at hælde saften ud.

Anvendelse af citruspresser uden glaskaraffel

→ Billede

For at presse små saftmængder, f.eks. citronsaft til bagværk eller til krydring af fisk, skal citruspresseren anvendes uden glaskaraflen.

Bemærk!

Saften opsamles i opsamlingskålen. Opsamlingskålens kapacitet er på ca. 100 ml. Det svarer ca. til saftmængden fra 2 mellemstore citroner. Afslut presningen, inden saften har nået opsamlingskålens øverste kant.

1. Stil den forbrede citruspresser på en stabil og vandret flade.
2. Sæt netkablet i stikdåsen.
3. Pres citrusfrugterne som beskrevet.
→ "Anvendelse af citruspresser med glaskaraffel" se side 34
4. Træk netkablet ud af stikdåsen.
5. Anvend saften direkte via udhældningsåbningen, eller fyld den i en beholder.

Pleje og daglig rengøring

→ Billede

Apparatet skal rengøres grundigt efter hver brug.

Fare for elektrisk stød!

- Træk netkablet ud af stikdåsen inden rengøringen.
- Pressekeglen/drivakslen må aldrig drives manuelt.
- Dyp aldrig motorenheden i væske, og sæt den aldrig i opvaskemaskinen.

Fare for at komme til skade!

Glaskaraflen er ikke varmebestandig. Der må ikke fylde varme væsker i.

Bemærk!

- Der må ikke anvendes rengøringsmidler, der indeholder alkohol eller sprit.
- Der må ikke anvendes skarpe, spidse eller metalliske genstande.
- Der må ikke anvendes skurrende klude eller rengøringsmidler.

Inden rengøringen:

1. Tag motorenheden af glaskaraflen.
2. Tag pressekeglen, siindsatsen og opsamlingskålen ud.

Motorenhed

Tør motorenheden af med en blød og fugtig klud, og tør den.

Tilbehørsdele

Rengør de enkelte dele med opvaskevand og en blød klud eller svamp.

Henvisning: Glaskaraflen, låget, underkålen, opsamlingskålen, siindsatsen, de to pressekegler og afdækningen kan også sættes i opvaskemaskinen.

Opbevaring

→ Billede

Apparatet skal altid rengøres inden opbevaring, og alle dele skal tørre. → "Pleje og daglig rengøring" se side 35

1. Saml citruspressen fuldstændigt, og sæt den på glaskaraflen.
2. Sæt afdækningen på.

Bortskaffelse



Emballagen skal bortskaffes på miljøvenlig vis. Dette apparat er klassificeret iht. det europæiske direktiv 2012/19/EU om affald af elektrisk- og elektronisk udstyr (waste electrical and electronic equipment – WEEE). Dette direktiv angiver rammerne for indlevering og recycling af kasserede apparater gældende for hele EU. Du kan få nærmere informationer om aktuelle muligheder for bortskaffelse i faghandlen.

Reklamationsret

På dette apparat yder Bosch 2 års reklamationsret. Købsnota skal altid vedlægges ved indsendelse til reparation, hvis denne ønskes udført indenfor retten til reklamation. Medfølger købsnota ikke, vil reparationen altid blive udført mod beregning.

Indsendelse til reparation

Skulle Deres Bosch apparat gå i stykker, kan det indsendes til vort serviceværksted: BSH Hvidevarer A/S, Telegrafvej 4, 2750 Ballerup, tlf. 44 89 88 10.

Ret til ændringer forbeholdes.

Afhjælp selv små driftsforstyrrelser

Problem	Årsag	Afhjælpning
Der løber saft ud af citruspresseren, selv om den anvendes uden glaskaraflen.	Udløbsventilen blokeres af et fremmedlegeme.	Stands presningen med det samme. Tag pressekeglen, siindsatsen og opsamlingskålen ud af motorenheden. Fjern fremmedlegemet i opsamlingskålens udløbsventil. Saml citruspresseren igen. Fortsæt presningen.
	Siindsatsen er fyldt op.	Stands presningen med det samme. Tag pressekeglen og siindsatsen ud af motorenheden, og rengør dem. Saml citruspresseren igen. Fortsæt presningen.
Glaskaraflen løber over under presningen.	Der er presset for mange frugter.	Start presningen med det samme. Rengør apparatet fuldstændigt, og lad alle dele tørre. → <i>"Pleje og daglig rengøring"</i> se side 35 Samlet citruspresseren, og sæt den på den tomme glaskaraffel. Fortsæt presningen.
Pressekeglen skifter sin drejeretning i hurtig rækkefølge.	Trykket mod pressekeglen er for kraftigt.	Reducér trykket mod pressekeglen, indtil pressekeglen igen drejer normalt.

Hvis problemerne ikke kan afhjælpes, så ring altid til vores hotline!
Telefonnumrene kan findes på de sidste sider i denne vejledning.

Korrekt bruk

Dette apparatet er bare ment for bruk i private husholdninger. Apparatet må kun brukes til å bearbeide vanlige husholdningsmengder og også innen vanlige bearbeidelsestider. Dette apparatet er egnet for utpressing av sitrusfrukt, som f.eks. sitroner, appelsiner, grapefrukt. Det må ikke brukes til bearbeidelse av andre substanser eller gjenstander. Apparatet skal kun brukes med godkjente originaldeler og -tilbehør. Apparatet skal kun brukes innendørs ved romtemperatur, og ikke høyere enn 2000 meter over havet.

Viktige sikkerhetsanvisninger

Les nøye igjennom bruksanvisningen og rett deg etter den. Den må oppbevares omhyggelig! Dersom apparatet blir levert videre, må denne veiledningen vedlegges. Dersom det ikke blir tatt hensyn til henvisningene for riktig bruk av apparatet, er produsenten ikke ansvarlig for skader som oppstår på grunn av dette.

Dette apparatet kan brukes av barn som er 8 år eller eldre, og av personer med reduserte fysiske eller mentale ferdigheter eller manglende erfaring og/eller kunnskaper, dersom dette skjer under tilsyn, eller de er blitt instruert i sikker bruk av apparatet og har forstått de farer som utgår fra det. Barn under 8 år må holdes unna apparatet og og strømkabelen og må ikke betjene apparatet. Rengjøring og bruker-vedlikehold må ikke utføres av barn, med mindre de har fylt 8 år eller er eldre og er under oppsyn. Barn må ikke leke med apparatet.

Fare for elektrisk støt og brannfare

- Apparatet skal bare kobles til via en forskriftsmessig montert stikkontakt med jording til et strømnnett med vekselstrøm.
- Vær sikker på at systemet for husets beskyttelsesleder er forskriftsmessig installert.
- Apparatet må kun tilkobles og brukes i henhold til angivelsene på typeskiltet. Må kun benyttes når ledningen og apparatet ikke viser tegn på skade. Reparasjoner på apparatet, f.eks. utskifting av skadet tilkoblingsledning, må kun foretas av vår kundeservice, for å unngå at det oppstår farer.
- Apparatet må ikke settes på eller i nærheter av varme overflater, f.eks. komfyren. La aldri strømkabelen komme i berøring med varme deler, og trekk den aldri over skarpe kanter.
- Basisapparatet må aldri dyppes ned i væsker eller holdes under rennende vann og ikke rengjøres i oppvaskmaskin. Ikke bruk damprensere. Apparatet må ikke brukes med fuktige hender.

- Apparatet må alltid kobles fra nettet etter bruk, når det ikke er under tilsyn, før det settes sammen, tas fra hverandre eller rengjøres og ved feil.
- Apparatet må slås av og kobles fra nettet, før det skiftes tilbehørsdeler eller ekstrautstyr som beveges under bruk.
- Pressekjegle / drivaksling må aldri drives manuelt.

Fare for kvelning!

Barn må ikke få leke med emballasjen.

Fare for skade!

Glasskaraffelen er ikke varmebestandig. Fyll ikke på varm væske.

Viktig!

Det er tvingende nødvendig å rengjøre apparatet grundig etter hver bruk eller når det ikke har vært i bruk i en lengre periode. → "Stell og daglig rengjøring" se side 40

Gratulerer med ditt nye Bosch-produkt. Videre informasjon om våre produkter finner du på vår nettside.

Innhold

Korrekt bruk.....	37
Viktige sikkerhetsanvisninger	37
En oversikt.....	38
Før første gangs bruk	39
Betjening.....	39
Stell og daglig rengjøring.....	40
Oppbevaring.....	40
Avfallshåndtering	41
Garanti.....	41
Små problemer du kan løse selv	41

En oversikt

→ Bilde

1 Motorblokk

- a Drivaksling
- b Strømkabel
- c Kabelklips
- d Driftsindikasjon*
- e Tast for utløpsventil
- f Føtter

2 Oppsamlingskål

- a Helleåpning
- b Utløpsventil

3 Silinnsats

4 Pressekjegle

- a Kunststoff*
- b Metall*

5 Deksel

6 Glasskaraffel 1,0 liter

- a Lokk
- b Underskål

7 Bruksanvisning

* avhengig av modell

Denne bruksanvisningen beskriver flere versjoner av apparatet. Du finner en oversikt på sidene med bilder. → Bilde 

Før første gangs bruk

Før det ny apparatet kan tas i bruk, må det pakkes fullstendig ut, rengjøres og settes sammen. Utfør da følgende punkter:

1. Ta motorblokken, glasskaraffelen og alle tilbehørsdelene ut av emballasjen.
2. Fjern eksisterende forpakkingsmateriell.
3. Kontroller at alle delene er fullstendige.
→ **Bilde A / B**
4. Kontroller alle delene med henblikk på synlige skader.

Obs!

Du må aldri ta i bruk et apparat som har skader!

5. Rengjør og tørk alle deler grundig før første bruk. → "Stell og daglig rengjøring" se side 40

Klargjøring av sitruspresse og glasskaraffel

→ Bilde C

1. Sett oppsamlingsskålen inn i motorblokken.

Obs!

Kontroller utløpsventilen før du setter inn oppsamlingsskålen. Den må ikke blokeres av fremmedlegemer.

2. Legg silinnsatsen inn i oppsamlingsskålen og vri på den til den går i lås.
3. Sett pressekjeglen på drivakslingen.

⚠ Fare for elektrisk støt!

Pressekjegle / drivaksling må aldri drives manuelt.

Sitruspressen er klargjort.

4. Sett glasskaraffelen på underskålen.

Merk: Bruk alltid underskålen. Den fungerer som sklisikring og bidrar til å dempe lyd.

5. Sett den klargjorte sitruspressen på glasskaraffelen slik at åpningen er tett lukket.

Sitruspressen er klargjort for bruk med glasskaraffelen.

Betjening

Bruk av sitruspresse med glasskaraffel

→ Bilde D

Bruk sitruspressen med glasskaraffelen når du skal presse større mengder juice, f.eks. til fersk presset appelsinjuice.

Obs!

Juicen samles opp i glasskaraffelen. Glasskaraffelen har et volum på ca. 1,0 l. Avslutt pressingen før juicen når underkanten av motorblokken.

1. Plasser den klargjorte sitruspressen med glasskaraffelen på en stabil, vannrett arbeidsflate.
2. Koble strømkabelen til stikkkontakten.
3. Sett de halverte sitrusfruktene på med den skårne flaten mot pressekjeglen og press dem ned.

Sitruspressen starter så snart du presser frukten mot pressekjeglen. Pressekjeglen dreier enten med eller mot urviseren. Når du har tatt bort presset og så presser frukten ned på nytt, endres pressekjeglens dreieretning. Ved for sterkt press endrer pressekjeglen dreieretning i rask rekkefølge. Reduser presset til pressekjeglen dreier normalt igjen.

Obs!

Press maks. 10 stk. frukt (ca. 2 kg) etter hverandre. Avbryt deretter pressingen til motorblokken igjen har fått romtemperatur. Først deretter kan du fortsette pressingen.

Merknader:

- Pressingen bør gjentas noen ganger for å få optimal juiceutvinning.
- Tøm silinnsatsen med det grove frukt-kjøttet og kjernene ved behov.
- 4. For å stoppe pressen, forringes presset på pressekjeglen. Sitruspressen stopper så av seg selv.
- 5. Koble strømkabelen fra stikkkontakten.
- 6. Ta sitruspressen av glasskaraffelen. Utløpsventilen stenges automatisk så snart sitruspressen tas av glasskaraffelen.

no Stell og daglig rengjøring

7. Lukk glasskaraffelen med lokket når du skal oppbevare den, f.eks. i kjøleskapet.
8. Ta av lokket for å helle ut juicen.

Bruk av sitruspresse uten glasskaraffel

→ Bilde

Til utpressing av små mengder juice, f.eks. sitronsaft til baking eller for å gi smak til fisk, kan du bruke sitruspressen uten glasskaraffelen.

Obs!

Juicen samles opp i oppsamlingsskålen. Oppsamlingsskålen har et volum på ca. 100 ml. Det svarer ca. til saftmengden fra 2 middels store sitroner. Avslutt pressingen før juicen har nådd opp til overkanten av oppsamlingsskålen.

1. Plasser den klargjorte sitruspressen på en stabil, vannrett arbeidsflate.
2. Koble strømkabelen til stikkkontakten.
3. Press sitrusfruktene som beskrevet.
→ "Bruk av sitruspresse med glasskaraffel" se side 39
4. Koble strømkabelen fra stikkkontakten.
5. Bruk juicen rett fra utløpsåpningen eller hell den på et kar.

Stell og daglig rengjøring

→ Bilde

Apparatet må rengjøres grundig etter hver bruk.

Fare for elektrisk støt!

- Koble strømkabelen fra stikkkontakten før rengjøring.
- Pressekjegle / drivaksling må aldri drives manuelt.
- Motorblokken må aldri dyppes ned i vann og må heller ikke rengjøres i oppvaskmaskin.

Fare for skade!

Glasskaraffelen er ikke varmebestandig. Fyll ikke på varm væske.

Obs!

- Ikke bruk rengjøringsmidler som inneholder alkohol eller sprit.
- Ikke bruk skarpe, spisse gjenstander eller metallgjenstander.
- Ikke bruk skurekluter eller skurende rengjøringsmidler.

Før rengjøring:

1. Ta motorblokken av glasskaraffelen.
2. Ta ut pressekjeglen, silinnsatsen og oppsamlingsskålen.

Motorblokk

Tørk motorblokken ren med en myk, fuktig klut og gni den deretter tørr.

Tilbehørsdeler

Rengjør de enkelte delene med såpevann og en myk klut eller svamp.

Merknad: Glasskaraffel, lokk, underskål, oppsamlingsskål, silinnsats, de to pressekjeglene og dekslet kan også rengjøres i oppvaskmaskin.

Oppbevaring

→ Bilde

Rengjør alltid apparatet og sørg for å tørke alle delene før det settes til oppbevaring.

→ "Stell og daglig rengjøring" se side 40

1. Sett sitruspressen komplett sammen og plasser den på glasskaraffelen.
2. Sett på dekslet.

Avfallshåndtering



Vennligst kast innpakkingsmaterialet på en miljø- og forskriftsmessig måte. Dette apparatet er klassifisert i henhold til det europeiske direktivet 2012/19/EU om avhending av elektrisk- og elektronisk utstyr (waste electrical and electronic equipment – WEEE). Direktivet angir rammene for innlevering og gjenvinning av innbytteprodukter. Faghandelen kan gi opplysninger om aktuelle avfallsmottak.

Garanti

For dette apparatet gjelder de garantibetingelser som er oppgitt av vår representant i de respektive land. Detaljer om disse garantibetingelsene får du ved å henvende deg til elektrohandelen der du har kjøpt apparatet. Ved krav i forbindelse med garantiytelser, er det i alle fall nødvendig å legge fram kvittering for kjøpet av apparatet.

Det tas forbehold om endringer.

Små problemer du kan løse selv

Problem	Arsak	Utbedring
Det renner saft ut av sitruspressen selv om den brukes uten glasskaraffel.	Utløpsventilen er blokkert av et fremmedlegeme.	Stans øyeblikkelig pressingen. Ta pressekjeglen, silinnsatsen og oppsamlingsskålen ut av motorblokken. Fjern fremmedlegemet i oppsamlingsskålens utløpsventil. Sett sitruspressen sammen igjen. Fortsett pressingen.
	Silinnsatsen er full.	Stans øyeblikkelig pressingen. Ta pressekjeglen og silinnsatsen ut av motorblokken og rengjør dem. Sett sitruspressen sammen igjen. Fortsett pressingen.
Glasskaraffelen renner over under pressingen.	Du har presset for mye frukt.	Stopp pressingen umiddelbart. Rengjør apparatet fullstendig og la alle delene tørke. → <i>"Stell og daglig rengjøring"</i> se side 40 Sett sitruspressen komplett sammen igjen og sett den på den tomme glasskaraffelen. Fortsett pressingen.
Pressekjeglen skifter dreieretning i rask rekkefølge.	Presset på pressekjeglen er for stort.	Reduser presset på pressekjeglen til pressekjeglen dreier normalt igjen.

**Ring vår Hotline dersom du ikke kan løse problemene!
Telefonnumrene står på de siste sidene i veiledningen.**

Ändamålsenlig användning

Enheten är bara avsedd för normalt hemmabruk. Använd apparaten endast för att bearbeta sådana mängder som är normala i ett hushåll. Detsamma gäller bearbetningstiderna.

Apparaten lämpar sig för pressning av citrusfrukter, t.ex. citroner, apelsiner och grapefrukt. Den får inte användas för att bearbeta andra substanser eller föremål. Používajte spotřebič len so schválenými originálnymi dielmi a s originálnym príslušenstvom.

Apparaten får bara användas inomhus vid rumstemperatur och inte på högre höjd än 2000 m över havsytan.

Viktiga säkerhetsanvisningar

Läs igenom bruksanvisningen noggrant, följ den och förvara den noga! Bifoga de här instruktionerna om du ger apparaten till någon annan. Om du inte följer instruktionerna för rätt användning av apparaten påtar sig tillverkaren inte något ansvar för eventuella skador som detta kan orsaka.

Denna apparat kan användas av barn från 8 år och uppåt och av personer med reducerade fysiska, sensoriska eller mentala förmågor och brist på erfarenhet och/eller kunskap, om de står under överinseende eller om de instruerats i användningen av maskinen och informerats om riskerna. Barn under 8 år får inte komma i närheten av apparaten och anslutningsledningen och får inte manövrera apparaten. Rengöring och användar-underhåll får inte utföras av barn, såvida de inte är 8 år eller äldre och står under överinseende av vuxen. Barn får inte leka med apparaten.

Risk för elektrisk stöt och brand!

- Maskinen får endast anslutas till ett elnät med växelström via ett föreskriftsenligt installerat, jordat eluttag.
- Förvissa dig om att skyddsledarsystemet i husets elektriska installation är installerat enligt föreskrifterna.
- Apparaten får bara anslutas och användas enligt uppgifterna på typskylten. Använd den bara om nätkabeln och apparaten är oskadade. Reparation av apparaten, t.ex. om nätkabeln har skadats och måste bytas, får bara utföras av vår kundtjänst för att undvika risker.
- Ställ inte apparaten på eller i närheten av heta ytor, t.ex. kokplattor. Låt aldrig nätkabeln komma i kontakt med varma delar eller skarpa kanter.
- Sänk aldrig ned motordelen i vätska, håll den aldrig under rinnande vatten och maskindiska den inte. Använd aldrig ångrengöring. Ta inte i apparaten med våta händer.

- Dra alltid ut nätkabeln ur uttaget efter varje användning, när du inte har apparaten under uppsikt, före hopsättning, isärtagning eller rengöring och om ett fel skulle uppkomma.
- Innan du byter tillbehör eller tillsatser som rör sig under användningen måste du först stänga av apparaten och dra ut nätkabeln ur uttaget.
- Försök aldrig att köra presskägla eller drivaxeln för hand.

Risk för kvävning!

Låt inte barn leka med förpackningsmaterialet.

Risk för personskador!

Glaskannan är inte värmebeständig. Håll inga heta vätskor i den.

Viktigt!

Du måste rengöra apparaten noggrant efter varje användning och om den inte har använts under en längre tid. → ”Skötsel och daglig rengöring” se sidan 45

Vi gratulerar dig till ditt köp av en ny apparat från Bosch. Mer information om våra produkter finns på vår Internet-sida.

Innehåll

Ändamålsenlig användning	42
Viktiga säkerhetsanvisningar	42
På en blick	43
Före första användningen.....	44
Manövrering.....	44
Skötsel och daglig rengöring	45
Förvaring	45
Avfallshantering	46
Konsumentbestämmelser	46
Åtgärda enkla problem själv	46

På en blick

→ Bild

1 Motorenhet

- a Drivaxel
- b Nätkabel
- c Kabelclips
- d Driftsymbol*
- e Knapp för utloppsventil
- f Stativfötter

2 Uppsamlingskål

- a Utloppsöppning
- b Utloppsventil

3 Silinsats

4 Presskägla

- a Plast*
- b Metall*

5 Kåpa

6 Glaskanna 1,0 liter

- a Lock
- b Underlägg

7 Bruksanvisning

* beroende på modell

I bruksanvisningen beskrivs olika utföranden av apparaten. En översikt finns på bildsidorna. → Bild 

Före första användningen

Innan du använder den nya apparaten måste du packa upp den helt, rengöra den och sätta ihop den. Gör detta i följande steg.

1. Ta ut motorenheten, glaskannan och alla tillbehör ur förpackningen.
2. Omhänderta det kvarvarande förpackningsmaterialet.
3. Kontrollera att alla delar är kompletta.
→ Bild A / B
4. Kontrollera att inga delar har några synliga skador.

Varning!

Försök aldrig att starta apparaten om den är skadad!

5. Rengör och torka alla delar noggrant före den första användningen.
→ "Skötsel och daglig rengöring" se sidan 45

Förberedelse av citruspressen och glaskannan

→ Bild C

1. Sätt in uppsamlingskålen i motorenheten.

Observera!

Kontrollera utloppsventilen innan du sätter in uppsamlingskålen. Den får inte vara igensatt av något främmande föremål.

2. Lägg in silinsatsen i uppsamlingskålen och vrid den tills den snäpper fast.
3. Sätt fast presskäglan på drivaxeln.

⚠ Risk för elstöt!

Försök aldrig att köra presskäglan eller drivaxeln för hand.

Citruspressen är nu förberedd.

4. Ställ glaskannan på underlaget.

Obs: Använd alltid underlaget. Det minskar halkrisken och dämpar ljudet.

5. Sätt den förberedda citruspressen på glaskannan så att öppningen blir tätt försluten.

Citruspressen är nu förberedd för att användas tillsammans med glaskannan.

Manövrering

Användning av citruspressen med glaskannan

→ Bild D

Om du vill pressa ut större mängder saft, t.ex. färskpressad apelsinsaft, bör du använda citruspressen tillsammans med glaskannan.

Observera!

Saften samlas upp i glaskannan. Glaskannan rymmer cirka 1,0 liter. Avbryt pressningen innan saften har nått upp till motorenhetens underkant.

1. Ställ den förberedda citruspressen med glaskannan på ett stabilt och vågrätt underlag.
2. Sätt in nätkabeln i eluttaget.
3. Sätt på citrusfrukthalvorna med snittytan mot presskäglan och tryck nedåt.

När pressgodset trycks mot presskäglan startar citruspressen. Presskäglan kan rotera antingen medurs eller moturs. När du har satt ned pressgodset och tryckt en gång till på det ändras presskägglans rotationsriktning. Om du trycker för hårt ändrar presskäglan rotationsriktning i snabb takt. Minska trycket tills presskäglan åter roterar normalt.

Observera!

Du kan pressa högst 10 frukter (cirka 2 kg) i följd. Avbryt sedan pressningen tills motorenheten åter har rumstemperatur. Fortsätt först därefter pressningen.

Obs:

- För att saftutbytet ska bli optimalt bör du upprepa pressningen några gånger.
 - Töm vid behov silinsatsen med det grova fruktköttet och kärnorna.
4. Stoppa genom att minska trycket på presskäglan. Citruspressen stängs av automatiskt.
 5. Dra ut nätkabeln ur eluttaget.
 6. Ta av citruspressen från glaskannan. Utloppsventilen stängs automatiskt så snart citruspressen tas av från glaskannan.

7. Förslut glaskannan med locket när du ska förvara den, t.ex. i kylskåpet.
8. Ta av locket när du ska hälla upp saften.

Användning av citruspressen utan glaskanna

→ Bild

Om du vill pressa ut små mängder saft, t.ex. citronsaft som bakingrediens eller kryddning av fisk, kan du använda citruspressen utan glaskannan.

Observera!

Saften samlas upp i uppsamlingsskålen. Uppsamlingsskålen rymmer ungefär 100 ml. Det motsvarar ungefär den saft som finns i 2 medelstora citroner. Avsluta pressningen innan saften når upp till uppsamlingsskålens överkant.

1. Ställ den förberedda citruspressen på ett stabilt och vågrätt underlag.
2. Sätt in nätkabeln i eluttaget.
3. Pressa citrusfrukterna enligt beskrivningen. → "Användning av citruspressen med glaskannan" se sidan 44
4. Dra ut nätkabeln ur eluttaget.
5. Använd den saft som kommer ut ur utloppsöppningen direkt eller samlar upp den i ett kärl.

Skötsel och daglig rengöring

→ Bild

Rengör apparaten noggrant efter varje användning.

Risk för elstötar!

- Dra ut nätkabeln ur eluttaget före rengöringen.
- Försök aldrig att köra presskäglan eller drivaxeln för hand.
- Doppa aldrig motorenheten i vätska och maskindiska den inte.

Risk för personskador!

Glaskannan är inte värmebeständig. Håll inga heta vätskor i den.

Observera!

- Använd inga alkoholhaltiga rengöringsmedel.
- Använd inga skarpa eller spetsiga föremål och inga metallföremål.
- Använd inga trasor eller rengöringsmedel som kan repa apparaten!

Före rengöringen:

1. Ta av motorenheten från glaskannan.
2. Ta av presskäglan, silinsatsen och uppsamlingskålen.

Motorenhet

Torka av motorenheten med en mjuk fuktig trasa och låt den torka.

Tillbehör

Rengör de olika delarna med diskvatten och en mjuk trasa eller svamp.

Obs: Glaskannan, locket, underlaget, uppsamlingskålen, silinsatsen, de båda presskägglorna och locket går också att maskindiska.

Förvaring

Bild

Rengör alltid apparaten före förvaring och låt alla delar torka. → "Skötsel och daglig rengöring" se sidan 45

1. Sätt ihop citruspressen helt och ställ den på glaskannan.
2. Sätt på kåpan.

Avfallshantering



Kassera förpackningen på ett miljövänligt sätt. Denna enhet är märkt i enlighet med det europeiska direktivet 2012/19/EU om avfall som utgörs av eller innehåller elektroniska produkter (waste electrical and electronic equipment – WEEE). Direktivet anger ramarna för inom EU giltigt återtagande och korrekt återvinning av uttjänta enheter. Kontakta din fackhandel om du vill ha ytterligare information.

Konsumentbestämmelser

I Sverige gäller av EHL antagna konsumentbestämmelser. Den fullständiga texten finns hos din handlare. Spar kvittot.

Rätt till ändringar förbehålls.

Åtgärda enkla problem själv

Problem	Orsak	Åtgärd
Saft rinner ut ur citruspressen trots att den används utan glaskannan.	Utloppsventilen är igensatt av ett främmande föremål.	Avbryt pressningen omedelbart. Ta ut presskäglan, silinsatsen och uppsamlingskålen ur motorenheten. Ta bort främmande föremål från uppsamlingskålens utloppsventil. Sätt ihop citruspressen på nytt. Fortsätt pressningen.
	Silinsatsen är full.	Avbryt pressningen omedelbart. Ta ut presskäglan och silinsatsen ur motorenheten och rengör dem. Sätt ihop citruspressen på nytt. Fortsätt pressningen.
Glaskannan rinner över under pressningen.	Du har pressat för många frukter.	Stoppa pressningen omedelbart. Rengör apparaten noggrant och låt alla delarna torka. ➔ <i>”Skötsel och daglig rengöring” se sidan 45</i> Sätt ihop citruspressen helt och ställ den på den tomma glaskannan. Fortsätt pressningen.
Presskäglan byter rotationsriktning i snabb takt.	För högt tryck på presskäglan.	Minska trycket på presskäglan tills den åter roterar normalt.

Om problemet inte kan åtgärdas, är det viktigt att du ringer vår Hotline! Telefonnummer finns på de sista sidorna i bruksanvisningen.

Määräyksenmukainen käyttö

Tämä laite on tarkoitettu käytettäväksi yksityisessä kotitaloudessa ja kodinomaisessa ympäristössä. Käytä laitetta vain kotitalouksissa tavallisten määrien käsittelyyn ja keskeytyksettä ainoastaan ohjeissa ilmoitetun ajan.

Tämä laite soveltuu sitrushedelmien kuten sitruunoiden, appelsiinien ja greippien mehuksi puristamiseen. Sitä ei saa käyttää muiden tarvikkeiden / aineiden käsittelyyn. Käytä laitteessa ainoastaan hyväksytyjä valmistajan alkuperäisiä osia ja varusteita.

Käytä laitetta vain sisätiloissa huoneenlämmössä ja enint.

2000 metrin korkeudessa merenpinnan yläpuolella.

Tärkeitä turvallisuusohjeita

Lue käyttöohje tarkkaan, noudata siinä olevia ohjeita ja säilytä se huolellisesti! Kun annat laitteen toiselle henkilölle, anna mukana myös tämä käyttöohje. Jos laitteen käyttöohjeet laiminlyödään, valmistaja ei ole vastuussa ohjeidenvastaisesta käytöstä aiheutuvista vahingoista.

Yli 8-vuotiaat lapset ja fyysisiltä, sensorisilta tai henkisiltä valmiuksiltaan rajoitteiset taikka kokemattomat ja/tai taitamattomat henkilöt voivat käyttää tätä laitetta, jos heidän turvallisuudestaan vastaava henkilö valvoo heitä tai on perehdyttänyt heidät laitteen turvalliseen käyttöön ja käytöstä aiheutuviin vaaroihin. Alle 8-vuotiaat lapset pidettävä loitolla laitteesta ja virtajohdosta eivätkä he saa käyttää laitetta. Lapset eivät saa suorittaa puhdistusta ja itse tehtävää huoltoa, paitsi jos he ovat 8-vuotiaita tai vanhempia ja heitä valvotaan. Lapset eivät saa leikkiä laitteella.

Sähköisku- ja palovaara!

- Laitteen saa liittää vain määräysten mukaisesti asennetun, maadoitetun pistorasian kautta vaihtovirtaverkkoon.
- Varmista, että talon sähkömaadoitusjärjestelmä on asennettu määräysten mukaisesti.
- Kytke laite ja käytä sitä ainoastaan tyyppikilvessä mainittujen tietojen mukaisessa sähköverkossa. Käytä laitetta vain, kun liitäntäjohto ja laite ovat moitteettomassa kunnossa. Laitteen saa turvallisuussyistä korjata, esim. vaihtaa vioittuneen liitäntäjohdon, vain valtuutettu huoltoliike.
- Älä aseta laitetta kuumien pintojen, esim. keittolevyjen, päälle tai läheisyyteen. Verkkojohto ei saa joutua kosketuksiin kuumien osien kanssa eikä sitä saa vetää terävien reunojen yli.
- Älä upota peruslaitetta veteen tai muihin nesteisiin äläkä pese sitä juoksevan veden alla tai astianpesukoneessa. Älä käytä höyrypuhdistinta. Älä käytä laitetta märin käsin.

- Laite on irrotettava verkkovirrasta aina, kun sen käyttö lopetetaan, sitä ei voida valvoa, ennen sen kokoamista, purkamista tai puhdistusta sekä häiriötilanteissa.
- Katkaise laitteesta virta ja irrota se verkkovirrasta, ennen kuin vaihdat varusteita tai lisäosia, jotka liikkuvat laitteen ollessa toiminnassa.
- Älä koskaan pyöritä puserrinta / käyttöäkseliä manuaalisesti.

Tukehtumisvaara!

Älä anna lasten leikkiä pakkausmateriaalilla.

Loukkaantumisaara!

Lasikarahvi ei kestä kuumuutta. Älä täytä sen sisään kuumia nesteitä.

Tärkeää!

Laite on ehdottomasti puhdistettava huolellisesti jokaisen käytön jälkeen tai kun sitä ei ole käytetty pitkään aikaan. → ”Hoito ja päivittäinen puhdistus” katso sivu 50

Onneksi olkoon, valintasi on Bosch.
Lisätietoja tuotteistamme löydät internet-sivuiltamme.

Sisältö

Määräyksenmukainen käyttö.....	47
Tärkeitä turvallisuusohjeita.....	47
Yhdellä silmäyksellä.....	48
Ennen ensimmäistä käyttöä.....	49
Käyttö.....	49
Hoito ja päivittäinen puhdistus.....	50
Säilytys.....	50
Jätehuolto.....	51
Takuu.....	51
Ohjeita, joilla voit korjata pienet ongelmat itse.....	51

Yhdellä silmäyksellä

→ Kuva 

1 Moottoriosia

- a Käyttöäkseli
- b Liitäntäjohto
- c Lenkki johdon sitomista varten
- d Toiminnan näyttö*
- e Poistoventtiilin painike
- f Jalat

2 Keruustia

- a Kaatoaukko
- b Poistoventtiili

3 Siivilä

4 Puserrin

- a Muovia*
- b Metallia*

5 Suojus

6 Lasikarahvi 1,0 litraa

- a Kansi
- b Alusta

7 Käyttöohje

* mallista riippuen

Käyttöohje on tarkoitettu eri laitemalleille.
Kuvasisuilta näet niitä koskevat tiedot.

→ Kuva 

Ennen ensimmäistä käyttöä

Uusi laite on otettava pakkauksesta, puhdistettava ja koottava ennen käyttöä. Toimi seuraavasti:

1. Ota moottoriosia, lasikarahvi ja kaikki varusteet pakkauksesta.
2. Poista pakkausmateriaali.
3. Tarkista, ovatko kaikki osat mukana.
→ **Kuva A / B**
4. Tarkista, ettei osissa ole näkyviä vaurioita.

Huomio!

Viallista laitetta ei saa koskaan käyttää!

5. Puhdista ja kuivaa osat huolellisesti ennen ensimmäistä käyttökertaa.
→ ”Hoito ja päivittäinen puhdistus”
katso sivu 50

Sitruspusertimen ja lasikarahvin valmistelu

Kuva C

1. Kiinnitä keruustasia moottoriosaan.

Huomio!

Tarkista poistoventtiili ennen kuin asetat keruustasian paikalleen. Ylimääräiset kappaleet eivät saa estää sen toimintaa.

2. Aseta siivilä keruustiaan ja kierrä sitä, kunnes se lukittuu.
3. Aseta puserrinkartio käyttöakselille.

⚠ Sähköiskun vaara!

Älä koskaan pyöritä puserrinta/käyttöakselia manuaalisesti.

Sitruspuserrin on valmis.

4. Aseta lasikarahvi alustalle.

Ohje: Käytä aina alustaa. Se estää laitteen luistamista ja vaimentaa ääniä.

5. Aseta valmiiksi kokoamasi sitruspuserrin lasikarahvin päälle niin, että sen aukko on tiiviisti suljettu.

Sitruspuserrin on nyt valmis käytettäväksi lasikarahvin kanssa.

Käyttö

Sitruspusertimen käyttö lasikarahvin kanssa

→ Kuva D

Jos haluat puristaa suurempia määriä mehua, esimerkiksi tuoretta appelsiinimehua, käytä sitruspuserrinta lasikarahvin kanssa.

Huomio!

Puristettu mehu kerätään lasikarahviin. Lasikarahvin tilavuus on n. 1,0 litraa. Lopeta mehun puristaminen ennen kuin mehun pinta ulottuu moottoriosan alareunaan.

1. Aseta valmiiksi kokoamasi sitruspuserrin ja lasikarahvi tukevalle, vaakasuoralle pinnalle.
2. Liitä verkkojohto pistorasiaan.
3. Halkaise sitruhedelmät kahtia ja paina leikkauspintaa alaspäin puserrinta vasten.

Kun hedelmää painetaan puserrinta vasten, sitruspuserrin käynnistyy. Puserrin pyörii joko myötä- tai vastapäivään. Kun keskeytät puristuksen ja painat sitten uudelleen, pusertimen kiertosuunta vaihtuu. Jos puristus on liian voimakas, puserrin vaihtaa kiertosuuntaa nopeasti useita kertoja. Kevennä tällöin painetta, kunnes puserrin pyörii taas normaalisti.

Huomio!

Puserra kerrallaan enintään 10 hedelmää (n. 2 kg). Tämän jälkeen pidä tauko, jotta moottoriosia jäähtyy huonelämpötilaan. Jatka pusertamista vasta tämän jälkeen.

Ohjeita:

- Voit toistaa puseruksen muutamia kertoja, jotta saat puserrettua mehun optimaalisesti.
 - Tyhjennä karkea hedelmäliha ja siemenet siivilästä tarvittaessa.
 - 4. Pysäytä laite lopettamalla hedelmän painaminen puserrinta vasten. Sitruspuserriin kytkeytyy automaattisesti pois päältä.
 - 5. Irrota verkkojohto pistorasiasta.
 - 6. Nosta sitruspuserriin pois lasikarahvin päältä.
- Poistoventtiili sulkeutuu automaattisesti, kun poistat sitruspuserin lasikarahvista.
7. Voit sulkea lasikarahvin kannella esim. jääkaapissa säilytystä varten.
 8. Poista kansi ja kaada mehu karahvista.

Sitruspuserin käyttö ilman lasikarahvia

→ Kuva

Jos haluat puristaa pienempiä määriä mehua, esimerkiksi sitruunamehua leivontaa tai ruuanlaittoa varten, voit käyttää sitruspuserintaa ilman lasikarahvia.

Huomio!

Puristettu mehu jää keruuastiaan. Keruuastian tilavuus on n. 100 ml. Tämä vastaa n. 2 keskikokoisen sitruunan mehua. Lopeta mehun puserintaa ennen kuin mehu ulottuu keruuastian yläreunaan.

1. Aseta valmiiksi kokoamasi sitruspuserin tukevalle, vaakasuoralle pinnalle.
2. Liitä verkkojohto pistorasiaan.
3. Purista mehu sitruunahedelmistä edellä kuvatulla tavalla. → ”*Sitruspuserin käyttö lasikarahvin kanssa*” katso sivu 49
4. Irrota verkkojohto pistorasiasta.
5. Voit käyttää mehun suoraan kaatoaukosta kaatamalla tai täyttää sen sopivaan astiaan.

Hoito ja päivittäinen puhdistus

→ Kuva

Laite on puhdistettava huolellisesti aina käytön jälkeen.

⚠ Sähköiskun vaara!

- Irrota verkkojohto pistorasiasta ennen laitteen puhdistusta.
- Älä koskaan pyöritä puserrinta/käyttöakselia manuaalisesti.
- Älä koskaan upota moottoriosaa veteen tai muihin nesteisiin tai pese sitä astianpesukoneessa.

⚠ Loukkaantumisaara!

Lasikarahvi ei kestä kuumuutta. Älä täytä sen sisään kuumia nesteitä.

Huomio!

- Älä käytä alkoholi- tai spriipitoista puhdistusainetta.
- Älä käytä teräväreunaisia tai -kärkisiä tai metalliesineitä.
- Älä käytä hankaavia liinoja tai puhdistusaineita.

Ennen puhdistusta:

1. Irrota moottoriosia lasikarahvista.
2. Poista puserinkartio, siivilä ja keruuastia.

Moottoriosia

Pyyhi moottoriosia pehmeällä, kostealla liinalla ja kuivaa se.

Varusteet

Puhdista osat astianpesuaineella ja pehmeällä liinalla tai sienellä.

Ohje: Lasikarahvi, kansi, alusta, keruuastia, siivilä, molemmat puserinkartiot ja suojus voidaan pestä myös astianpesukoneessa.

Säilytys

→ Kuva

Puhdista laite ja anna osien kuivua ennen säilytystä. → ”*Hoito ja päivittäinen puhdistus*” katso sivu 50

1. Kokoa sitruspuserriin ja aseta se lasikarahvin päälle.
2. Pistä suojus paikoilleen.

Jätehuolto



Hävitä pakkaus ympäristöystävällisesti. Tämän laitteen merkintä perustuu käytettyjä sähkö- ja elektroniikkalaitteita (waste electrical and electronic equipment – WEEE) koskevaan direktiiviin 2012/19/EU. Tämä direktiivi määrittää käytettyjen laitteiden palautus- ja kierrätys-säännökset koko EU:n alueella. Tietoja oikeasta jätehuollosta saa myyjältä tai kunnalliselta jäteneuvojalta.

Takuu

Tälle laitteelle ovat voimassa maahantuojan myöntämät takuehdot. Täydelliset takuehdot saat myyntiliikkeeltä, josta olet ostanut laitteen. Takuutapauksessa on näytettävä ostokuitti.

Oikeus muutoksiin pidätetään.

Ohjeita, joilla voit korjata pienet ongelmat itse

Ongelma	Syy	Toimenpide
Sitruspusertimesta vuotaa mehua, vaikka sitä käytetään ilman lasikarahvia.	Vieras kappale estää poistoventtiilin toiminnan.	Lopeta pusertaminen heti. Irrota puserrinkartio, siivilä ja keruustasia moottoriosasta. Poista vieras kappale keruustasian poistoventtiilistä. Kokoa sitruspuserrin jälleen. Jatka mehun pusertamista.
	Siivilä on tukossa.	Lopeta pusertaminen heti. Irrota puserrinkartio ja siivilä moottoriosasta ja puhdista ne. Kokoa sitruspuserrin jälleen. Jatka mehun pusertamista.
Mehu vuotaa lasikarahvin reunan yli puserruksen aikana.	On puristettu liikaa hedelmiä.	Lopeta pusertaminen heti. Puhdista koko laite ja anna kaikkien osien kuivua. → <i>"Hoito ja päivittäinen puhdistus"</i> katso sivu 50 Kokoa sitruspuserrin ja aseta se tyhjän lasikarahvin päälle. Jatka mehun pusertamista.
Puserrin vaihtaa kiertosuuntaa nopeasti useita kertoja.	Puserruspaine on liian voimakas.	Kevennä pusertimeen kohdistuvaa painetta, kunnes kartio pyörii taas normaalisti.

Jos ongelmien poistaminen ei onnistu, soita ehdottomasti hotline-palveluun! Puhelinnumerot löytyvät käyttöohjeen viimeisiltä sivuilta.

Uso conforme a lo prescrito

Este aparato ha sido diseñado exclusivamente para uso doméstico. No sobrepasar las cantidades a elaborar y los tiempos de funcionamiento habituales para uso doméstico.

Este aparato está diseñado para exprimir cítricos, como limones, naranjas o pomelos. No deberá usarse para procesar otro tipo de sustancias o productos. Utilizar el aparato solo con piezas y accesorios originales autorizados.

Utilizar el aparato sólo en recintos interiores y a temperatura ambiente y no utilizarlo por encima de los 2000 m sobre el nivel del mar.

Indicaciones de seguridad importantes

Lea detenidamente las instrucciones de uso del aparato y guárdelas para una posible consulta posterior. No olvide adjuntar estas instrucciones si entrega el aparato a otra persona. El fabricante no asume ninguna responsabilidad por posibles daños resultantes del incumplimiento de las instrucciones relativas al uso correcto del aparato.

Este aparato puede ser manejado por niños de 8 o más años y por personas con facultades físicas, sensoriales o mentales disminuidas o bien con falta de experiencia y/o de conocimientos, si lo hacen bajo supervisión o han sido instruidas acerca del uso seguro del aparato y han comprendido los peligros resultantes de ello. Los niños menores de 8 años deben mantenerse alejados del aparato y del cable de alimentación, y además no deben manejar el aparato. La limpieza y el mantenimiento a cargo del usuario no deben ser realizados por niños, a menos que sean mayores de 8 años y se supervisen. Los niños no deben jugar con el aparato.

¡Peligro de electrocución y de incendio!

- El aparato sólo puede conectarse a una fuente de alimentación con corriente alterna través de un enchufe reglamentario con puesta a tierra.
- Asegúrese de que el terminal de tierra protector de la instalación doméstica está instalado de acuerdo con las normas vigentes.
- Conectar y usar el aparato únicamente de acuerdo con las indicaciones especificadas en la placa de características del modelo. No utilizar el aparato en caso de que el cable de conexión o el propio aparato presenten daños visibles. Para evitar riesgos, el aparato solo debe ser reparado (p. ej., cambio de un cable de alimentación dañado) por nuestro servicio de asistencia técnica.

- No colocar el aparato sobre o cerca de superficies calientes, como p. ej. placas eléctricas. Evitar que el cable de conexión del aparato entre en contacto con piezas calientes y cantos afilados.
- No sumergir nunca la unidad motriz en líquidos. No lavarla debajo del grifo de agua ni tampoco en el lavavajillas. ¡No utilizar limpiadoras de vapor! No usar el aparato con las manos húmedas.
- El aparato debe desconectarse siempre de la red eléctrica después de cada uso, cuando se vaya a dejar sin vigilancia, antes del montaje, desmontaje o limpieza y en caso de avería.
- Antes de cambiar accesorios o piezas adicionales que se muevan durante el funcionamiento, apagar el aparato y desconectarlo de la red eléctrica.
- No accionar nunca manualmente el cono exprimidor / eje de accionamiento.

¡Peligro de asfixia!

No permita que los niños jueguen con el embalaje.

¡Peligro de lesiones!

La jarra de agua no es resistente al calor. No verter líquidos calientes en ella.

¡Importante!

Es imprescindible limpiar en profundidad el aparato después de cada uso y después de que no se haya utilizado durante un tiempo prolongado. → «Cuidado y limpieza diaria» véase la página 55

Enhorabuena por la compra de su nuevo aparato de la casa Bosch. En nuestra página web encontrará más información sobre nuestros productos.

Contenido

Uso conforme a lo prescrito.....	52
Indicaciones de seguridad importantes.....	52
Visión de conjunto.....	53
Antes de usar el aparato	
por primera vez.....	54
Manejo.....	54
Cuidado y limpieza diaria.....	55
Guardar el aparato.....	56
Eliminación.....	56
Garantía.....	56
Resolución de algunos problemas sencillos.....	57

Visión de conjunto

→ Fig. 

1 Motor

- a Eje de accionamiento
- b Cable de conexión a la red
- c Clip para cables
- d Indicador de funcionamiento*
- e Tecla para válvula de salida
- f Pies de apoyo

2 Bandeja colectora

- a Abertura de salida
- b Válvula de salida

3 Filtro

4 Cono exprimidor

- a Plástico*
- b Metal*

5 Cubierta

es Antes de usar el aparato por primera vez

6 Jarra de cristal 1,0 litro

- a Tapa
- b Platillo

7 Instrucciones de uso

* según modelo

Las presentes instrucciones de uso son válidas para diferentes modelos de aparato. En las páginas con imágenes encontrarán una vista general. → **Figura B**

Antes de usar el aparato por primera vez

Antes de utilizar el aparato por primera vez, desembalarlo, limpiarlo y montarlo completamente. Para ello, seguir los siguientes pasos:

1. Sacar del embalaje el motor, la jarra de cristal y otros accesorios.
2. Retirar el material de embalaje existente.
3. Comprobar que estén todas las piezas.
→ **Figura A / B**
4. Comprobar si alguna de las piezas presenta daños visibles.

¡Atención!

¡No poner nunca en funcionamiento un aparato dañado!

5. Limpiar y secar bien todas las piezas antes del primer uso.
→ “Cuidado y limpieza diaria” véase la página 55

Preparar el exprimidor y la jarra de cristal

→ **Figura C**

1. Introducir la bandeja colectora en el motor.

¡Atención!

Antes de introducir la bandeja colectora, comprobar la válvula de salida. Evitar que cuerpos extraños la bloqueen.

2. Introducir el filtro en la bandeja colectora y girarlo hasta que encaje.
3. Colocar el cono exprimidor sobre el eje de accionamiento.

⚠ ¡Peligro de descarga eléctrica!

No accionar nunca manualmente el cono exprimidor/eje de accionamiento.

El exprimidor está preparado.

4. Colocar la jarra de cristal sobre el platillo.

Nota: Utilizar siempre el platillo. Éste sirve para evitar que la jarra se resbale y para reducir los ruidos.

5. Colocar el exprimidor preparado sobre la jarra de cristal hasta que la abertura esté cerrada herméticamente.

El exprimidor está preparado para utilizarse con la jarra de vidrio.

Manejo

Utilizar el exprimidor con la jarra de cristal

→ **Figura D**

Para exprimir grandes cantidades de zumo, por ejemplo para zumo de naranja recién exprimido, utilizar el exprimidor con la jarra de cristal.

¡Atención!

El zumo se acumula en la jarra de cristal. La jarra de cristal tiene una capacidad de aprox. 1,0 litro. Dejar de exprimir la fruta antes de que el zumo alcance el canto inferior del motor.

1. Colocar el exprimidor preparado con la jarra de cristal sobre una superficie horizontal estable.
2. Conectar el cable de red a la toma de corriente.
3. Cortar la fruta a la mitad y colocarla, por la parte del corte, sobre el cono exprimidor. A continuación, presionarla hacia abajo.

El aparato arrancará en cuanto se haga presión con la fruta sobre el cono exprimidor. El cono exprimidor gira en sentido horario o antihorario. Tras colocar la fruta y volver a presionarla, el sentido de giro del cono exprimidor cambia. Si se ejerce demasiada presión, el cono exprimidor cambia el sentido de giro con mayor rapidez. Reducir la presión hasta que el exprimidor gire normalmente.

¡Atención!

Exprimir como máximo 10 frutas (aprox. 2 kg) sucesivamente. A continuación, dejar de exprimir fruta hasta que el motor haya alcanzado la temperatura ambiente. Sólo entonces, seguir exprimiendo fruta.

Nota:

- Para conseguir una buena cantidad de zumo, el proceso debería repetirse varias veces.
 - En caso necesario, vaciar el filtro con la pulpa más gruesa y las pepitas.
4. Para apagar el aparato, reducir la presión sobre el cono exprimidor. El exprimidor se desconecta automáticamente.
 5. Desconectar el cable de red de la toma de corriente.
 6. Retirar el exprimidor de la jarra de cristal.

La válvula de salida se cierra automáticamente en cuanto el exprimidor se retira de la jarra de vidrio.

7. Para guardar la jarra, p.ej. en el frigorífico, cerrarla con la tapa.
8. Para verter el zumo, retirar la tapa.

Utilizar el exprimidor sin la jarra de cristal

→ Fig. 13:

Para exprimir cantidades pequeñas de zumo, p.ej. zumo de limón como ingrediente para repostería o para aderezar el pescado, utilizar el exprimidor sin la jarra de cristal.

¡Atención!

El zumo se acumula en la bandeja colectora. La bandeja colectora tiene una capacidad de aprox. 100 ml. Esto corresponde al zumo de aprox. 2 limones de tamaño mediano. Dejar de exprimir la fruta antes de que el zumo alcance el canto superior de la bandeja colectora.

1. Colocar el exprimidor preparado sobre una superficie horizontal estable.
2. Conectar el cable de red a la toma de corriente.

3. Exprimir los cítricos de la forma descrita. → *“Utilizar el exprimidor con la jarra de cristal” véase la página 54*
4. Desconectar el cable de red de la toma de corriente.
5. Utilizar el zumo que sale directamente de la abertura de salida o llenar un recipiente.

Cuidado y limpieza diaria

→ Figura 14

Limpiar bien el aparato después de cada uso.

⚠ ¡Peligro de descarga eléctrica!

- Antes de limpiar el aparato, desconectar el cable de red de la toma de corriente.
- No accionar nunca manualmente el cono exprimidor/eje de accionamiento.
- No sumergir nunca el motor en líquidos ni lavarlo en el lavavajillas.

⚠ ¡Peligro de lesiones!

La jarra de agua no es resistente al calor. No verter líquidos calientes en ella.

¡Atención!

- No utilizar productos de limpieza que contengan alcohol.
- No utilizar objetos afilados, en punta o metálicos.
- No utilizar paños ni productos de limpieza abrasivos.

Antes de la limpieza:

1. Separar el motor de la jarra de cristal.
2. Retirar el cono exprimidor, el filtro y la bandeja colectora.

Motor

Limpiar y secar el motor con un paño suave y húmedo.

Accesorios

Limpiar las distintas partes con agua con un poco de jabón y un paño o esponja suave.

Nota: La jarra de cristal, la tapa, el platillo, la bandeja colectora, el filtro, los dos conos exprimidores y la cubierta pueden lavarse también en el lavavajillas.

Guardar el aparato

→ Figura 6

Limpiar siempre el aparato antes de guardarlo y dejar que se sequen todas las piezas. → “Cuidado y limpieza diaria” véase la página 55

1. Montar el exprimidor de cítricos completamente y colocarlos sobre la jarra de cristal.
2. Volver a colocar la cubierta.

Eliminación



Elimine el embalaje respetando el medio ambiente. Este aparato está marcado con el símbolo de cumplimiento con la Directiva Europea 2012/19/UE relativa a los aparatos eléctricos y electrónicos usados (Residuos de aparatos eléctricos y electrónicos RAEE). La directiva proporciona el marco general válido en todo el ámbito de la Unión Europea para la retirada y la reutilización de los residuos de los aparatos eléctricos y electrónicos. Infórmese sobre las vías de eliminación actuales en su distribuidor.

Garantía

CONDICIONES DE GARANTIA PAE

Bosch se compromete a reparar o reponer de forma gratuita durante un período de 24 meses, a partir de la fecha de compra por el usuario final, las piezas cuyo defecto o falta de funcionamiento obedezca a causas de fabricación, así como la mano de obra necesaria para su reparación, siempre y cuando el aparato sea llevado por el usuario al taller del Servicio Técnico Autorizado por Bosch.

En el caso de que el usuario solicitara la visita del Técnico Autorizado a su domicilio para la reparación del aparato, estará obligado el usuario a pagar los gastos del desplazamiento.

Esta garantía no incluye: lámparas, cristales, plásticos, ni piezas estéticas, reclamadas después del primer uso, ni averías producidas por causas ajenas a la fabricación o por uso no doméstico. Igualmente no están amparadas por esta garantía las averías o falta de funcionamiento producidas por causas no imputables al aparato (manejo inadecuado del mismo, limpiezas, voltajes e instalación incorrecta) o falta de seguimiento de las instrucciones de funcionamiento y mantenimiento que para cada aparato se incluyen en el folleto de instrucciones.

Para la efectividad de esta garantía es imprescindible acreditar por parte del usuario y ante el Servicio Autorizado de Bosch, la fecha de adquisición mediante la correspondiente FACTURA DE COMPRA que el usuario acompañará con el aparato cuando ante la eventualidad de una avería lo tenga que llevar al Taller Autorizado. La intervención en el aparato por personal ajeno al Servicio Técnico Autorizado por Bosch, significa la pérdida de garantía. **GUARDE POR TANTO LA FACTURA DE COMPRA.**

Todos nuestros técnicos van provistos del correspondiente carnet avalado por ANFEL (Asociación Nacional de Fabricantes de Electrodomésticos) que le acredita como Servicio Autorizado de Bosch.

Reservado el derecho a cambios y modificaciones sin previo aviso.

Resolución de algunos problemas sencillos

Problema	Causa	Solución
Sale zumo del exprimidor, aunque se esté utilizando sin jarra de cristal.	Hay un cuerpo extraño bloqueando la válvula de salida.	Dejar de exprimir inmediatamente. Retirar el cono exprimidor, el filtro y la bandeja colectora del motor. Retirar los cuerpos extraños de la válvula de salida de la bandeja colectora. Volver a montar el exprimidor. Seguir exprimiendo.
	El filtro está lleno.	Dejar de exprimir inmediatamente. Retirar el cono exprimidor y el filtro del motor y limpiarlos. Volver a montar el exprimidor. Seguir exprimiendo.
Al exprimir, el zumo se sale de la jarra de cristal.	Se ha exprimido demasiada fruta.	Dejar de exprimir inmediatamente. Limpiar completamente el aparato y dejar que se sequen todas las piezas. → <i>“Cuidado y limpieza diaria” véase la página 55</i> Montar el exprimidor de cítricos completamente y colocarlo sobre la jarra de cristal vacía. Seguir exprimiendo.
El cono exprimidor cambia el sentido de giro muy rápido.	Se está ejerciendo demasiada presión sobre el cono exprimidor.	Reducir la presión hasta que el cono exprimidor gire normalmente.

Si no puede solucionar algún problema, póngase en contacto con el teléfono de asistencia. Los números de teléfono se encuentran en la última página de estas instrucciones.

Utilização correcta

Este aparelho destina-se exclusivamente a uso privado e doméstico. Utilizar o aparelho somente para as quantidades e tempos de utilização normais no uso doméstico.

Este aparelho só é adequado para espremer citrinos, p. ex., limões, laranjas e toranjas. Não pode ser utilizado para processar outros tipos de objetos ou substâncias. Este aparelho só pode ser utilizado com peças e acessórios originais autorizados.

Utilizar o aparelho apenas em espaços interiores à temperatura ambiente e até 2000 m acima do nível do mar.

Indicações de segurança importantes

Leia atentamente o manual de instruções, proceda em conformidade e guarde-o! Se o aparelho mudar de proprietário, estas instruções devem acompanhá-lo. A não observância das indicações sobre a utilização correta do aparelho exclui uma responsabilidade do fabricante por danos daí resultantes.

Este aparelho pode ser utilizado por crianças a partir dos 8 anos de idade e por pessoas com capacidades físicas, sensoriais ou mentais limitadas ou com falta de experiência e/ou conhecimentos, desde que supervisionadas ou informadas sobre como trabalhar com o aparelho de forma segura e instruídas sobre os perigos inerentes. O aparelho e o cabo eléctrico devem ser mantidos fora do alcance de crianças com idade inferior a 8 anos, as quais não podem operar o aparelho. As crianças não podem efetuar a limpeza e manutenção do aparelho, a não ser que tenham idade igual ou superior a 8 anos e estejam sob a supervisão de um adulto. As crianças não podem brincar com o aparelho.

Perigo de choque eléctrico e de incêndio!

- O aparelho deve ser ligado a uma rede eléctrica com corrente alternada apenas através de uma tomada corretamente instalada.
- Certifique-se de que o sistema fio terra da alimentação eléctrica doméstica foi instalado corretamente.
- Ligar e utilizar o aparelho apenas de acordo com as indicações da chapa de características. Utilizar o aparelho somente se o cabo de alimentação ou o próprio aparelho não apresentarem quaisquer danos. Reparações no aparelho como, p. ex., a substituição de um cabo eléctrico danificado, só podem ser efetuadas pelo nosso Serviço de Assistência Técnica, para se evitarem situações de perigo.

- Não colocar o aparelho sobre ou na proximidade de superfícies quentes, como por exemplo placas de fogão. Não permitir que o cabo de alimentação toque em peças quentes nem o puxar sobre arestas vivas.
- Nunca mergulhar o aparelho base em líquidos, não colocá-lo sob água corrente nem lavá-lo na máquina de lavar loiça. Nunca utilizar aparelhos de limpeza a vapor. Não utilizar o aparelho com as mãos húmidas ou molhadas.
- Desligar o aparelho da corrente após cada utilização, sempre que fique sem vigilância, antes de se montar, desmontar ou limpar, e em caso de anomalia.
- Antes de se trocar peças acessórias ou opcionais que se movimentam durante o funcionamento, tem de se desligar o aparelho e retirar a ficha da corrente.
- Nunca acione manualmente o cone espremedor / veio de acionamento.

Perigo de asfixia!

Não permitir que crianças brinquem com o material de embalagem.

Perigo de ferimentos!

O jarro de vidro não é resistente ao calor. Não introduza líquidos quentes.

Importante!

É impreterível limpar cuidadosamente o aparelho após cada utilização ou após um longo período de não utilização.

→ *“Manutenção e limpeza diária” ver página 61*

Muitos parabéns por ter comprado um novo aparelho Bosch. Na nossa página da Internet poderá encontrar mais informações sobre os nossos produtos.

Índice

Utilização correcta	58
Indicações de segurança importantes.....	58
Vista geral.....	60
Antes da primeira utilização	60
Operação.....	60
Manutenção e limpeza diária.....	61
Arrumação	62
Eliminação do aparelho.....	62
Garantia.....	62
Eliminação de pequenas anomalias.....	63

Vista geral

→ Fig. **A**

- 1 **Bloco do motor**
 - a Veio de acionamento
 - b Cabo de alimentação
 - c Abraçadeira para cabos
 - d Indicação de funcionamento*
 - e Botão para válvula de descarga
 - f Base de apoio
- 2 **Recipiente de recolha**
 - a Abertura para esvaziamento
 - b Válvula de descarga
- 3 **Passador de encaixe**
- 4 **Cone espremedor**
 - a Plástico*
 - b Metal*
- 5 **Tampa do espremedor**
- 6 **Jarro de vidro de 1,0 litro**
 - a Tampa do jarro
 - b Base
- 7 **Manual de instruções**

* conforme o modelo

O manual de instruções aplica-se a diferentes modelos do aparelho. Nas páginas das ilustrações encontra-se uma panorâmica geral. → Fig. **B**

Antes da primeira utilização

Antes de poder utilizar o novo aparelho, tem de o desembalar por completo, limpar e montar. Para o efeito, executar os seguintes passos:

1. Retire o bloco do motor, o jarro de vidro e todos os acessórios da embalagem.
2. Remova o material de embalagem existente.
3. Verifique se foram fornecidas todas as peças. → Fig. **A** / **B**
4. Verifique se as peças apresentam danos visíveis.

Atenção!

Nunca coloque um aparelho em funcionamento caso se encontre danificado!

5. Antes da primeira utilização, limpe bem e seque todas as peças.
→ “Manutenção e limpeza diária” ver página 61

Preparação do espremedor de citrinos e do jarro de vidro

→ Fig. **C**

1. Encaixe o recipiente de recolha no bloco do motor.

Atenção!

Antes de utilizar o recipiente de recolha, verifique a válvula de descarga. Não pode estar bloqueada por um corpo estranho.

2. Coloque o passador de encaixe no recipiente de recolha e rode até engatar.
3. Coloque o cone espremedor sobre o veio de acionamento.

⚠ Perigo de choque elétrico!

Nunca acione manualmente o cone espremedor/veio de acionamento.

O espremedor de citrinos está preparado.

4. Coloque o jarro de vidro sobre a base.

Nota: Utilize sempre a base. Esta serve de proteção antiderrapante e para redução dos ruídos.

5. Coloque o espremedor de citrinos preparado sobre o jarro de vidro até que a abertura se encontre hermeticamente fechada.

O espremedor de citrinos está preparado para ser usado com o jarro de vidro.

Operação

Utilização do espremedor de citrinos com o jarro de vidro

→ Fig. **D**

Para espremer quantidades de sumo maiores, como por exemplo, para um sumo de laranja natural, utilize o espremedor de citrinos com o jarro de vidro.

Atenção!

O sumo é recolhido no jarro de vidro.

A capacidade de recolha do jarro de vidro é de aprox. 1,0 l. Pare de espremer antes de o sumo atingir o rebordo inferior do bloco do motor.

1. Coloque o espremedor de citrinos preparado com o jarro de vidro sobre uma superfície de trabalho estável e horizontal.
2. Ligue o cabo de alimentação à tomada.
3. Coloque os citrinos cortados em metades com a superfície cortada sobre o cone espremedor e pressione para baixo.

O espremedor de citrinos começa a trabalhar assim que o fruto a espremer é pressionado sobre o cone espremedor. O cone espremedor roda, quer no para a direita, quer para a esquerda. Depois de soltar e voltar a pressionar o fruto, o sentido de rotação do cone espremedor altera-se. Se for exercida demasiada pressão, o cone espremedor muda rapidamente o sentido de rotação. Reduza a pressão até o cone espremedor voltar a rodar normalmente.

Atenção!

Esprema no máx. 10 frutos (aprox. 2 kg) sucessivamente. De seguida, interrompa o processo até o bloco do motor voltar a atingir a temperatura ambiente. Só então deverá continuar a espremer.

Notas:

- Para obter o melhor rendimento de sumo possível, deverá espremer várias vezes repetidas.
 - Se necessário, remova do passador de encaixe os restos de fruta maiores e os caroços.
4. Para desligar, reduza a pressão sobre o cone espremedor. O espremedor de citrinos desliga automaticamente.
 5. Desligue o cabo de alimentação da tomada.
 6. Retire o espremedor de citrinos do jarro de vidro.
- A válvula de descarga fecha automaticamente assim que o espremedor de citrinos é retirado do jarro de vidro.
7. Para guardar, p. ex. no frigorífico, feche o jarro de vidro com a tampa.
 8. Para verter o sumo, retire a tampa.

Utilização do espremedor de citrinos sem o jarro de vidro

→ Fig. 6

Para espremer quantidades de sumo menores, como por exemplo, sumo de limão para aplicar em cozinhados ou temperar peixe, utilize o espremedor de citrinos sem o jarro de vidro.

Atenção!

O sumo é recolhido no recipiente de recolha. A capacidade do recipiente de recolha é de aprox. 100 ml. Isto corresponde aprox. à quantidade de sumo de 2 limões de tamanho médio. Pare de espremer antes de o sumo atingir o rebordo superior do recipiente de recolha.

1. Coloque o espremedor de citrinos preparado sobre uma superfície de trabalho estável e horizontal.
2. Ligue o cabo de alimentação à tomada.
3. Esprema os citrinos conforme descrito.
→ “Utilização do espremedor de citrinos com o jarro de vidro” ver página 60
4. Desligue o cabo de alimentação da tomada.
5. Utilize o sumo diretamente a partir da abertura para esvaziamento ou transfira-o para um recipiente.

Manutenção e limpeza diária

→ Fig. 6

O aparelho tem de ser bem limpo após cada utilização.

⚠ Perigo de choque elétrico!

- Desligue o cabo de alimentação da tomada antes de limpar o aparelho.
- Nunca acione manualmente o cone espremedor/veio de acionamento.
- Nunca mergulhe o bloco do motor em líquidos nem o lave na máquina de lavar loiça.

⚠ Perigo de ferimentos!

O jarro de vidro não é resistente ao calor. Não introduza líquidos quentes.

Atenção!

- Não utilize detergentes que contenham álcool ou álcool etílico.
- Não utilize objetos cortantes, pontiagudos ou metálicos.
- Não utilize panos ou detergentes abrasivos.

Antes da limpeza:

1. Retire o bloco do motor do jarro de vidro.
2. Remova o cone espremedor, o passador de encaixe e o recipiente de recolha.

Bloco do motor

Limpe o bloco do motor com um pano macio humedecido e seque-o.

Acessórios

Limpe as peças individualmente com uma solução de lavagem e um pano macio ou uma esponja.

Nota: O jarro de vidro, e respetivas tampa e base, o recipiente de recolha, o passador de encaixe, os dois cones espremedores e a tampa do espremedor também podem ser lavados na máquina de lavar loiça.

Arrumação

→ Fig. 6

Antes de arrumar o aparelho, limpe-o sempre bem e deixe secar todas as peças.

→ “Manutenção e limpeza diária” ver página 61

1. Monte totalmente o espremedor de citrinos e coloque-o no jarro de vidro.
2. Coloque a tampa do espremedor.

Eliminação do aparelho



Eliminar a embalagem de forma ecológica. Este aparelho está marcado em conformidade com a Directiva 2012/19/UE relativa aos resíduos de equipamentos eléctricos e electrónicos (waste electrical and electronic equipment – WEEE). A directiva estabelece o quadro para a criação de um sistema de recolha e valorização dos equipamentos usados válido em todos os Estados Membros da União Europeia. Contactar o revendedor especializado para mais informações.

Garantia

Para este aparelho vigoram as condições de garantia publicadas pelo nosso representante no país em que o mesmo for adquirido. O representante onde comprou o aparelho poderá dar-lhe mais pormenores sobre este assunto. Para a prestação de qualquer serviço dentro da garantia é, no entanto, necessária a apresentação do documento de compra do aparelho.

Salvo alterações técnicas.

Eliminação de pequenas anomalias

Problema	Causa	Solução
O sumo escorre do espremedor de citrinos, apesar de este ser usado sem o jarro de vidro.	A válvula de descarga está bloqueada por um corpo estranho.	Pare imediatamente de espremer. Remova o cone espremedor, o passador de encaixe e o recipiente de recolha do bloco do motor. Remova o corpo estranho da válvula de descarga do recipiente de recolha. Monte novamente o espremedor de citrinos. Continue a espremer.
	O passador de encaixe está cheio.	Pare imediatamente de espremer. Remova o cone espremedor e o passador de encaixe do bloco do motor e limpe. Monte novamente o espremedor de citrinos. Continue a espremer.
O sumo transborda do jarro de vidro enquanto se espremem os frutos.	Demasiados frutos espremidos.	Pare imediatamente de espremer. Limpe-o bem todo o aparelho e deixe secar todas as peças. → <i>“Manutenção e limpeza diária” ver página 61</i> Monte totalmente o espremedor de citrinos e coloque-o no jarro de vidro vazio. Continue a espremer.
O cone espremedor muda rapidamente o sentido de rotação.	A pressão sobre o cone espremedor é demasiado elevada.	Reduza a pressão sobre o cone espremedor até este voltar a rodar normalmente.

Na impossibilidade de resolver um problema, contacte imediatamente a assistência! Os números de telefone encontram-se nas últimas páginas deste manual.

Χρήση σύμφωνα με το σκοπό προορισμού

Αυτή η συσκευή προορίζεται μόνο για την οικιακή χρήση και το οικιακό περιβάλλον. Χρησιμοποιείτε τη συσκευή μόνο για ποσότητες και χρόνους επεξεργασίας, συνήθεις για την οικιακή χρήση.

Αυτή η συσκευή είναι κατάλληλη μόνο για το στύψιμο εσπεριδοειδών, όπως π.χ. λεμόνια, πορτοκάλια, γκρέιπφρουτ. Δεν επιτρέπεται να χρησιμοποιηθεί για την επεξεργασία άλλων ουσιών ή αντικειμένων. Χρησιμοποιείτε τη συσκευή μόνο με εγκεκριμένα, γνήσια εξάρτημα και προσαρτήματα.

Χρησιμοποιείτε τη συσκευή μόνο σε εσωτερικούς χώρους, σε θερμοκρασία δωματίου και σε υψόμετρο μέχρι 2.000 m πάνω από την επιφάνεια της θάλασσας.

Σημαντικές υποδείξεις ασφαλείας

Διαβάστε προσεκτικά τις οδηγίες χρήσης, ενεργήστε σύμφωνα με αυτές και φυλάξτε τις! Η συσκευή θα πρέπει να συνοδεύεται από τις παρούσες οδηγίες όταν παραδίδεται σε έναν άλλο χρήστη. Η μη τήρηση των οδηγιών για τη σωστή χρήση της συσκευής αποκλείει την ευθύνη του κατασκευαστή για ζημιές που τυχόν προκύπτουν.

Αυτή η συσκευή μπορεί να χρησιμοποιηθεί από παιδιά από 8 ετών και πάνω και από άτομα με περιορισμένες φυσικές, αισθητήριες ή πνευματικές ικανότητες ή με ανεπαρκή εμπειρία και/ή ανεπαρκείς γνώσεις, όταν επιτηρούνται ή έχουν ενημερωθεί σχετικά με την ασφαλή χρήση της συσκευής και έχουν κατανοήσει τους πιθανούς από τη χρήση της συσκευής κινδύνους. Τα παιδιά κάτω των 8 ετών πρέπει να κρατιούνται μακριά από τη συσκευή και το ηλεκτρικό καλώδιο σύνδεσης και δεν επιτρέπεται να χειριστούν τη συσκευή. Ο καθαρισμός και η συντήρηση μέσω χρήστη δεν επιτρέπεται να γίνεται από παιδιά, εκτός εάν αυτά είναι 8 ετών και πάνω και επιτηρούνται. Τα παιδιά δεν επιτρέπεται να παίζουν με τη συσκευή.

Κίνδυνος ηλεκτροπληξίας και κίνδυνος πυρκαγιάς!

- Η συσκευή επιτρέπεται να συνδεθεί σε ένα δίκτυο εναλλασσομένου ρεύματος μόνο μέσω μιας πρίζας, εγκατεστημένης σύμφωνα με τους κανονισμούς.
- Εξασφαλίστε, ότι το σύστημα αγωγών προστασίας (γείωση) της ηλεκτρικής εγκατάστασης του σπιτιού έχει εγκατασταθεί σύμφωνα με τους κανονισμούς.

- Συνδέετε και λειτουργείτε τη συσκευή μόνο σύμφωνα με τα στοιχεία στην πινακίδα τύπου. Χρησιμοποιείτε τη συσκευή μόνο, όταν το ηλεκτρικό καλώδιο και η συσκευή δεν παρουσιάζουν καμία ζημιά. Επισκευές στη συσκευή, όπως π.χ. η αλλαγή του κατεστραμμένου καλωδίου σύνδεσης στο δίκτυο του ρεύματος επιτρέπεται να εκτελούνται μόνο από την υπηρεσία εξυπηρέτησης πελατών, ώστε να αποφεύγονται οι κίνδυνοι.
- Μην τοποθετείτε τη συσκευή πάνω ή κοντά σε πολύ ζεστές επιφάνειες, όπως π.χ. πλάκες εστιών. Μη φέρετε το ηλεκτρικό καλώδιο σε επαφή με καυτά αντικείμενα ή μην το τραβάτε πάνω από κοφτερές ακμές.
- Μη βυθίσετε ποτέ τη βασική συσκευή σε υγρά ή μην την κρατήσετε κάτω από τρεχούμενο νερό και μην την καθαρίσετε στο πλυντήριο πιάτων. Μη χρησιμοποιήσετε κανέναν ατμοκαθαριστή. Μη χρησιμοποιείτε τη συσκευή με βρεγμένα χέρια.
- Η συσκευή μετά από κάθε χρήση, σε περίπτωση μη επιτήρησης, πριν από τη συναρμολόγηση, την αποσυναρμολόγηση ή τον καθαρισμό και σε περίπτωση σφάλματος πρέπει να αποσυνδέεται πάντοτε από το δίκτυο του ρεύματος.
- Πριν την αλλαγή εξαρτημάτων ή προσαρτημάτων, τα οποία κινούνται κατά τη λειτουργία, η συσκευή πρέπει να απενεργοποιηθεί και να αποσυνδεθεί από το δίκτυο του ρεύματος.
- Κώνος στυψίματος / Μην περιστρέφετε ποτέ τον κινητήριό άξονα με το χέρι.

Κίνδυνος ασφυξίας!

Μην αφήνετε τα παιδιά να παίζουν με τα υλικά συσκευασίας.

Κίνδυνος τραυματισμού!

Η γυάλινη καράφα δεν είναι ανθεκτική στη θερμότητα. Μη βάζετε μέσα καυτά υγρά.

Σημαντικό!

Καθαρίζετε οπωσδήποτε τη συσκευή μετά από κάθε χρήση ή όταν η συσκευή παραμένει για μεγαλύτερο χρονικό διάστημα αχρησιμοποίητη. → «Φροντίδα και καθημερινός καθαρισμός» βλέπε στη σελίδα 68

Συγχαρητήρια για την αγορά της νέας σας συσκευής από τον Οίκο Bosch. Περαιτέρω πληροφορίες σχετικά με τα προϊόντα μας θα βρείτε στην ιστοσελίδα μας.

Περιεχόμενα

Χρήση σύμφωνα με το σκοπό προορισμού.....	64
Σημαντικές υποδείξεις ασφαλείας.....	64
Με μια ματιά.....	66
Πριν την πρώτη χρήση.....	66
Χειρισμός.....	67
Φροντίδα και καθημερινός καθαρισμός....	68
Φύλαξη.....	68
Απόσυρση.....	68
Όροι εγγύησης.....	69
Επίλυση απλών προβλημάτων από εσάς.....	70

Με μια ματιά

→ **Εικόνα A**

- Μονάδα κινητήρα**
 - Κινητήριος άξονας
 - Ηλεκτρικό καλώδιο
 - Κλιπ καλωδίου
 - Ένδειξη λειτουργίας*
 - Πλήκτρο για τη βαλβίδα εξαγωγής
 - Πόδια στήριξης
- Μπολ συλλογής**
 - Στόμιο εκκένωσης
 - Βαλβίδα εξαγωγής
- Σουρωτήρι**
- Κώνος στυψίματος**
 - Πλαστικό*
 - Μέταλλο*
- Κάλυμμα**
- Γυάλινη καράφα 1,0 λίτρο**
 - Καπάκι
 - Σουβέρ
- Οδηγίες χρήσης**

* ανάλογα με το μοντέλο

Οι οδηγίες χρήσης περιγράφουν διάφορες εκδόσεις της συσκευής. Στις σελίδες με τις εικόνες βρίσκεται μια επισκόπηση.

→ **Εικ. B**

Πριν την πρώτη χρήση

Προτού να μπορεί να χρησιμοποιηθεί η νέα συσκευή, πρέπει πρώτα να ξεπακεταριστεί, να καθαριστεί και να συναρμολογηθεί. Γι' αυτό εκτελέστε τα ακόλουθα βήματα:

- Αφαιρέστε τη μονάδα κινητήρα, τη γυάλινη καράφα και όλα τα αξεσουάρ από τη συσκευασία.
- Απομακρύνετε τα υπάρχοντα υλικά συσκευασίας.
- Ελέγξτε την πληρότητα όλων των εξαρτημάτων. → **Εικ. A / B**
- Ελέγξτε όλα τα μέρη για εμφανείς ζημιές.

Προσοχή!

Μη θέσετε σε λειτουργία ποτέ μια συσκευή που έχει βλάβη!

- Πριν την πρώτη χρήση καθαρίστε προσεκτικά όλα τα μέρη και στεγνώστε τα.
→ «Φροντίδα και καθημερινός καθαρισμός» βλέπε στη σελίδα 68

Προετοιμασία του λεμονοσύτφτη και της γυάλινης καράφας

→ **Εικόνα C**

- Τοποθετήστε το μπολ συλλογής στη μονάδα κινητήρα.

Προσοχή!

Πριν την τοποθέτηση του μπολ συλλογής ελέγξτε τη βαλβίδα εξαγωγής. Δεν επιτρέπεται να μπλοκάρεται από ένα ξένο σώμα.

- Τοποθετήστε το σουρωτήρι στο μπολ συλλογής και στρέψτε το, μέχρι να ασφαλίσει.
- Τοποθετήστε τον κώνο στυψίματος πάνω στον κινητήριο άξονα.

⚠ Κίνδυνος ηλεκτροπληξίας!

Κώνος στυψίματος/Μην περιστρέφετε ποτέ τον κινητήριο άξονα με το χέρι. Ο λεμονοσύτφτης είναι έτοιμος.

- Τοποθετήστε τη γυάλινη καράφα πάνω στο σουβέρ.

Υπόδειξη: Χρησιμοποιείτε πάντοτε το σουβέρ. Αυτό χρησιμεύει ως αντιολισθητική προστασία και για το μετριασμό του θορύβου.

5. Τοποθετήστε τον προετοιμασμένο λεμονοσύτφτη πάνω στη γυάλινη καράφα, μέχρι να κλείσει το άνοιγμα στεγανά. Ο λεμονοσύτφτης είναι έτοιμος για χρήση με τη γυάλινη καράφα.

Χειρισμός

Χρήση του λεμονοσύτφτη με γυάλινη καράφα

→ Εικόνα

Για το στύψιμο μεγαλύτερων ποσοτήτων χυμού, για παράδειγμα για φρεσκοστυμμένο χυμό πορτοκαλιού, χρησιμοποιείτε το λεμονοσύτφτη με τη γυάλινη καράφα.

Προσοχή!

Ο χυμός συλλέγεται στη γυάλινη καράφα. Η χωρητικότητα της γυάλινης καράφας ανέρχεται περίπου στο 1,0 λίτρο. Τερματίστε τη διαδικασία στυψίματος, προτού να φθάσει ο χυμός στην κάτω ακμή της μονάδα κινητήρα.

1. Τοποθετήστε τον προετοιμασμένο λεμονοσύτφτη μαζί με τη γυάλινη καράφα πάνω σε μια σταθερή, οριζόντια επιφάνεια εργασίας.
2. Συνδέστε το ηλεκτρικό καλώδιο σε μια πρίζα.
3. Βάλτε τα κομμένα στη μέση εσπεριδοειδή με την επιφάνεια κοπής πάνω στον κώνο στυψίματος εναπόθεση και πιέστε τα προς τα κάτω.

Μόλις π.χ. το λεμόνι πιεστεί πάνω στον κώνο στυψίματος, ξεκινά ο λεμονοσύτφτης. Ο κώνος στυψίματος περιστρέφεται είτε προς τη φορά ή ενάντια στη φορά των δεικτών του ρολογιού. Όταν σηκώσετε π.χ. το λεμόνι και το πιέσετε ξανά, αλλάζει η φορά περιστροφής του κώνου στυψίματος. Σε περίπτωση πολύ μεγάλης πίεσης αλλάζει ο κώνος στυψίματος με γρήγορη εναλλαγή τη φορά περιστροφής. Μειώστε την πίεση, μέχρι να περιστρέφεται ξανά κανονικά ο κώνος στυψίματος.

Προσοχή!

Στύψτε διαδοχικά το πολύ 10 φρούτα (περίπου 2 κιλά). Στη συνέχεια διακόψτε τη διαδικασία στυψίματος, μέχρι να φθάσει η μονάδα κινητήρα ξανά στη θερμοκρασία περιβάλλοντος. Μόνο τότε συνεχίστε τη διαδικασία στυψίματος.

Υποδείξεις:

- Για την επίτευξη μιας ιδανικής απόδοσης του χυμού, πρέπει να επαναληφθεί η διαδικασία στυψίματος μερικές φορές.
 - Αδειάστε, σε περίπτωση που χρειάζεται, το σουρωτήρι με το χοντρό πολτό και τους σπόρους.
4. Για την απενεργοποίηση μειώστε την πίεση πάνω στον κώνο στυψίματος. Ο λεμονοσύτφτης απενεργοποιείται αυτόματα.
 5. Αποσυνδέστε το ηλεκτρικό καλώδιο από την πρίζα.
 6. Αφαιρέστε το λεμονοσύτφτη από τη γυάλινη καράφα. Η βαλβίδα εξαγωγής κλείνει αυτόματα, μόλις αφαιρεθεί ο λεμονοσύτφτης από τη γυάλινη καράφα.
 7. Για τη φύλαξη, π.χ. στο ψυγείο, κλείστε τη γυάλινη καράφα με το καπάκι.
 8. Για να πάρετε το χυμό, αφαιρέστε το καπάκι.

Χρήση του λεμονοσύτφτη χωρίς γυάλινη καράφα

→ Εικόνα

Για το στύψιμο μικρότερων ποσοτήτων χυμού, για παράδειγμα χυμό λεμονιού για το γλυκό σας ή για να καρυκεύσετε το ψάρι, χρησιμοποιείτε το λεμονοσύτφτη χωρίς τη γυάλινη καράφα.

Προσοχή!

Ο χυμός συλλέγεται στο μπολ συλλογής. Η χωρητικότητα του μπολ συλλογής ανέρχεται περίπου στα 100 ml. Αυτό αντιστοιχεί περίπου στην ποσότητα χυμού 2 λεμονιών μεσαίου μεγέθους. Τερματίστε τη διαδικασία στυψίματος, προτού να φθάσει ο χυμός στην επάνω ακμή του μπολ συλλογής.

1. Τοποθετήστε τον προετοιμασμένο λεμονοστύφη πάνω σε μια σταθερή, οριζόντια επιφάνεια εργασίας.
2. Συνδέστε το ηλεκτρικό καλώδιο σε μια πρίζα.
3. Στύψτε τα εσπεριδοειδή, όπως περιγράφεται. → «Χρήση του λεμονοστύφη με γυάλινη καράφα» βλέπε στη σελίδα 67
4. Αποσυνδέστε το ηλεκτρικό καλώδιο από την πρίζα.
5. Χρησιμοποιήστε το χυμό απευθείας μέσω του στομίου εκκένωσης ή βάλτε τον σε ένα δοχείο.

Φροντίδα και καθημερινός καθαρισμός

→ Εικόνα

Η συσκευή μετά από κάθε χρήση πρέπει να καθαρίζεται προσεκτικά.

Κίνδυνος ηλεκτροπληξίας!

- Πριν από τον καθαρισμό αποσυνδέστε το ηλεκτρικό καλώδιο από την πρίζα.
- Κίνδυνος στυψίματος/Μην περιστρέψετε ποτέ τον κινητήριο άξονα με το χέρι.
- Μη βυθίσετε ποτέ τη μονάδα κινητήρα σε υγρά και μην την καθαρίσετε στο πλυντήριο των πιάτων.

Κίνδυνος τραυματισμού!

Η γυάλινη καράφα δεν είναι ανθεκτική στη θερμότητα. Μη βάζετε μέσα καυτά υγρά.

Προσοχή!

- Μην χρησιμοποιείτε καθαριστικά που περιέχουν αλκοόλη ή οινόπνευμα.
- Μη χρησιμοποιήσετε κανένα κοφτερό, αιχμηρό ή μεταλλικό αντικείμενο.
- Μη χρησιμοποιείτε σκληρά πανιά ή καθαριστικά.

Πριν τον καθαρισμό:

1. Αφαιρέστε τη μονάδα κινητήρα από τη γυάλινη καράφα.
2. Αφαιρέστε τον κώνο στυψίματος, το σουρωτήρι και το μπολ συλλογής.

Μονάδα κινητήρα

Σκουπίστε τη μονάδα κινητήρα με ένα μαλακό, βρεγμένο πανί και στεγνώστε την.

Εξαρτήματα

Καθαρίστε τα ξεχωριστά εξαρτήματα με σαπουνάδα και ένα μαλακό πανί ή σφουγγάρι.

Υπόδειξη: Η γυάλινη καράφα, το καπάκι, το σουβέρ, το μπολ συλλογής, το σουρωτήρι, οι δύο κώνοι στυψίματος και το κάλυμμα μπορούν να καθαριστούν επίσης στο πλυντήριο πιάτων.

Φύλαξη

→ Εικόνα

Πριν από τη φύλαξη καθαρίζετε πάντοτε τη συσκευή και αφήστε όλα τα εξαρτήματα να στεγνώσουν. → «Φροντίδα και καθημερινός καθαρισμός» βλέπε στη σελίδα 68

1. Συναρμολογήστε πλήρως το λεμονοστύφη και τοποθετήστε τον πάνω στη γυάλινη καράφα.
2. Τοποθετήστε το κάλυμμα.

Απόσυρση



Απορρίψτε τη συσκευασία με τρόπο φιλικό προς το περιβάλλον. Αυτή η συσκευή χαρακτηρίζεται σύμφωνα με την ευρωπαϊκή οδηγία 2012/19/ΕΕ περί ηλεκτρικών και ηλεκτρονικών συσκευών (waste electrical and electronic equipment – WEEE). Η οδηγία προκαθορίζει τα πλαίσια για μια απόσυρση και αξιοποίηση των παλιών συσκευών με ισχύ σ' όλη την ΕΕ. Για τους τρόπους αποκομιδής που ισχύουν επί του παρόντος, θα σας ενημερώσει ο ειδικός έμπορος.

Όροι εγγύησης

1. Η Εγγύηση καλής λειτουργίας των προϊόντων μας παρέχεται για χρονικό διάστημα είκοσι τεσσάρων (24) μηνών από την ημερομηνία της πρώτης αγοράς που αναγράφεται στη θεωρημένη απόδειξη αγοράς. Για την παροχή της εγγύησης απαιτείται η επίδειξη της θεωρημένης απόδειξης αγοράς στην οποία αναγράφεται ο τύπος και το μοντέλο του προϊόντος.
2. Η εταιρεία μέσα στα ανωτέρω χρονικά όρια, σε περίπτωση πλημμελούς λειτουργίας της συσκευής, αναλαμβάνει την υποχρέωση της επαναφοράς της σε ομαλή λειτουργία και της αντικατάστασης κάθε τυχόν ελαττωματικού μέρους (πλην των αναλωσίμων και των ευπαθών, όπως τα γυάλινα, λαμπτήρες κλπ).
Απαραίτητη προϋπόθεση για να ισχύει η εγγύηση είναι η μη λειτουργία της συσκευής να προέρχεται από την πολυμελή κατασκευή της και όχι επί παραδείγματι από κακή χρήση, λανθασμένη εγκατάσταση, μη τήρηση των οδηγιών χρήσης της συσκευής, ακατάλληλη συντήρηση από πρόσωπα μη εξουσιοδοτημένα από την BSH Οικιακές Συσκευές Α.Β.Ε. ή από εξωγενείς παράγοντες όπως διακοπές ηλεκτρικού ρεύματος ή διαφοροποίησης της τάσης κλπ.
3. Στην περίπτωση που το προϊόν δεν λειτουργεί σωστά λόγω της κατασκευής του και εφόσον η πλημμελής λειτουργία εκδηλώθηκε κατά την περίοδο εγγύησης, το Εξουσιοδοτημένο Σέρβις (η το εξουσιοδοτημένο συνεργείο) της BSH Οικιακές Συσκευές Α.Β.Ε. θα το επισκευάσει με σκοπό τη χρήση για την οποία κατασκευάστηκε, χωρίς να υπάρξει χρέωση για ανταλλακτικά ή την εργασία.
4. Δεν καλύπτονται από την εγγύηση οι χρεώσεις και οι κίνδυνοι που σχετίζονται με τη μεταφορά του προϊόντος προς επισκευή στον μεταπωλητή ή προς το Εξουσιοδοτημένο Σέρβις της BSH Οικιακές Συσκευές Α.Β.Ε.
5. Όλες οι επισκευές της εγγύησης πρέπει να γίνονται από το Εξουσιοδοτημένο Σέρβις (η το εξουσιοδοτημένο συνεργείο) της BSH Οικιακές Συσκευές Α.Β.Ε.
6. Η εγγύηση δεν καλύπτει κανένα προϊόν που χρησιμοποιείται πέραν των προδιαγραφών για τις οποίες κατασκευάστηκε (π.χ. οικιακή χρήση).
7. Η εγγύηση καλής λειτουργίας που παρέχεται από τον κατασκευαστή παύει αν αποκολληθούν, αλλοιωθούν ή τροποποιηθούν με οποιοδήποτε τρόπο οι ταινίες ασφαλείας ή οι ειδικές διακριτικές αυτοκόλλητες ετικέτες επί των οποίων αναγράφεται ο αριθμός σειράς ή η ημερομηνία αγοράς.
8. Η εγγύηση δεν καλύπτει:
 - Επισκευές, μετατροπές ή καθαρισμούς που έλαβαν χώρα σε κέντρο service μη εξουσιοδοτημένο από την BSH Οικιακές Συσκευές Α.Β.Ε.
 - Λάθος χρήση, υπερβολική χρήση, χειρισμό ή λειτουργία του προϊόντος κατά τρόπο μη σύμφωνο με τις οδηγίες που περιέχονται στα εγχειρίδια χρήσης και/ή στα σχετικά έγγραφα χρήσης, συμπεριλαμβανομένων της πλημμελούς φύλαξης της συσκευής, της πτώσης της συσκευής κλπ.
 - Προϊόντα με δυσανάγνωστο αριθμό σειράς.
 - Ζημιές που προκαλούνται ενδεικτικά από αστραπές, νερό ή υγρασία, φωτιά, πόλεμο, δημόσιες αναταραχές, λάθος τάσεις του δικτύου παροχής ρεύματος, ή οποιοδήποτε λόγο που είναι πέραν από τον έλεγχο του κατασκευαστή ή του εξουσιοδοτημένου συνεργείου.
9. Η εγγύηση που προσφέρεται παύει να ισχύει εφόσον η κυριότητα της συσκευής μεταβιβαστεί σε τρίτο πρόσωπο από τον αρχικό αγοραστή το όνομα του οποίου αναγράφεται στο παραστατικό αγοράς της συσκευής.
10. Αντικατάσταση της συσκευής γίνεται μόνο εφόσον δεν είναι δυνατή η επιδιόρθωση της κατόπιν πιστοποίησης της αδυναμίας επισκευής από το Εξουσιοδοτημένο Σέρβις (η το εξουσιοδοτημένο συνεργείο) της BSH Οικιακές Συσκευές Α.Β.Ε.
11. Η κάθε επισκευή ή η αντικατάσταση ελαττωματικού μέρους δεν παρατείνει τον χρόνο εγγύησης του προϊόντος.
12. Εξαρτήματα και υλικά που αντικαθίστανται κατά τη διάρκεια της εγγύησης επιστρέφονται στο συνεργείο.

Με επιφύλαξη για τις όποιες αλλαγές.

Επίλυση απλών προβλημάτων από εσάς

Πρόβλημα	Αιτία	Αντιμετώπιση
Ο χυμός χύνεται από το λεμονοσύφτη, παρόλο που αυτός χρησιμοποιείται χωρίς τη γυάλινη καράφα.	Η βαλβίδα εξαγωγής είναι μπλοκαρισμένη από ένα ξένο σώμα.	Σταματήστε αμέσως τη διαδικασία στυψίματος. Αφαιρέστε τον κώνο στυψίματος, το σουρωτήρι και το μπολ συλλογής από τη μονάδα κινητήρα. Απομακρύνετε το ξένο σώμα από τη βαλβίδα εξαγωγής του μπολ συλλογής. Συναρμολογήστε ξανά το λεμονοσύφτη. Συνεχίστε τη διαδικασία στυψίματος.
	Το σουρωτήρι είναι γεμάτο.	Σταματήστε αμέσως τη διαδικασία στυψίματος. Αφαιρέστε τον κώνο στυψίματος και το σουρωτήρι από τη μονάδα κινητήρα και καθαρίστε τα. Συναρμολογήστε ξανά το λεμονοσύφτη. Συνεχίστε τη διαδικασία στυψίματος.
Η γυάλινη καράφα ξεχειλίζει κατά τη διάρκεια της διαδικασίας στυψίματος.	Έχουν στυφτεί πάρα πολλά φρούτα.	Σταματήστε αμέσως τη διαδικασία στυψίματος. Καθαρίστε πλήρως τη συσκευή και αφήστε όλα τα εξαρτήματα να στεγνώσουν. ➔ <i>«Φροντίδα και καθημερινός καθαρισμός» βλέπε στη σελίδα 68</i> Συναρμολογήστε πλήρως το λεμονοσύφτη και τοποθετήστε τον πάνω στην άδεια γυάλινη καράφα. Συνεχίστε τη διαδικασία στυψίματος.
Ο κώνος στυψίματος αλλάζει με γρήγορη εναλλαγή τη φορά περιστροφής.	Η πίεση πάνω στον κώνο στυψίματος είναι πολύ μεγάλη.	Μειώστε την πίεση πάνω στον κώνο στυψίματος, μέχρι να περιστρέφεται ξανά κανονικά ο κώνος στυψίματος.

Σε περίπτωση που τυχόν προβλήματα δεν μπορούν να επιλυθούν, καλέστε οπωσδήποτε τη Hotline! Οι αριθμοί τηλεφώνων βρίσκονται στις τελευταίες σελίδες των οδηγιών.

Amacına uygun kullanım

Bu cihaz sadece evde ve ev ortamında kullanılmak için tasarlanmıştır. Cihazı sadece evinizde hazırlayacağınız miktarlar ve süreler için kullanınız.

Bu cihaz örneğin limon, portakal, greyfurt gibi narenciye çeşitlerinin suyunun sıkılması için tasarlanmıştır. Başka cisimlerin veya maddelerin işlenmesi için kullanılmamalıdır. Cihazı sadece izin verilen orijinal parçaları ve aksesuarları ile birlikte kullanınız. Cihazı sadece normal oda sıcaklığında ve deniz seviyesinden en fazla 2000 m yükseklikte kullanınız.

Önemli güvenlik uyarıları

Kullanım kılavuzunu dikkatlice okuyunuz, verilen bilgilere göre hareket ediniz ve ileride başvurmak üzere özenle saklayınız! Cihazı başka birine verirken cihaz ile birlikte bu kılavuzu da teslim ediniz. Cihazın doğru kullanımına yönelik talimatların dikkate alınmaması nedeniyle oluşabilecek hasarlardan üretici sorumlu tutulamaz.

Bu cihaz 8 yaş ve üstü çocuklar ve fiziksel, duyuşsal ya da zihinsel engeli olan ya da deneyimi ve bilgisi yetersiz olan kişiler tarafından sadece, sorumlu bir kişinin nezareti altında veya cihazın güvenli kullanımı konusunda bilgilendirilmiş olmaları ve kullanımdan kaynaklanan tehlikeleri anlamış olmaları halinde kullanılabilir. 8 yaş altı çocuklar cihazdan ve bağlantı kablosundan uzak tutulmalıdır ve cihazı kullanmaları yasaktır. Temizlik ve kullanıcının çocuklar tarafından 8 yaş ve üstüve gözetim altında olmaları haricinde, yapılması yasaktır. Çocukların cihazla oynaması yasaktır.

⚠ Elektrik çarpma tehlikesi ve yangın tehlikesi!

- Cihaz sadece kurallara uygun şekilde monte edilmiş olan topraklamalı bir priz üzerinden alternatif akımlı bir akım şebekesine bağlanabilir.
- Evinizin koruyucu hat kurulumunun uzmanca yapılmış olmasını sağlayınız.
- Cihazı kesinlikle tip etiketi üzerindeki bilgilere uygun şekilde bağlayınız ve çalıştırınız. Cihazın kendisinde veya elektrik kablosunda hasar varsa cihazı kesinlikle kullanmayınız. Her türlü tehlikenin önlenmesi amacıyla, örn. hasarlı bir elektrik bağlantı kablosunun değiştirilmesi gibi cihaz üzerinde gerçekleştirilecek tüm onarımlar sadece yetkili servisimiz tarafından yürütülmelidir.
- Cihazı, ocak gibi sıcak yüzeylerin üzerine veya yakınına koymayınız. Elektrik şebekesi kablosunu sıcak parçalar ile temas ettirmeyiniz veya sivri kenarlar üzerine çekmeyiniz.

- Ana cihazı kesinlikle sıvılara daldırmayınız veya akan su altında tutmayınız ve bulaşık makinesinde yıkamayınız. Buharlı temizleme aleti kullanmayınız. Cihazı, elleriniz nemli veya ıslak durumdayken kullanmayınız.
- Cihazı her kullanımdan sonra, gözetim altında değilken, parçalarını ayırmadan, birleştirmeden ve temizlemeden önce ve acil durumlarda mutlaka elektrik şebekesinden ayırınız.
- Cihazın kullanımı sırasında hareket eden aksesuar parçalarını veya yedek parçaları değiştirmeden önce, cihazı kapatınız ve elektrik şebekesinden ayırınız.
- Sıkma hunisini/tahrik milini kesinlikle manüel olarak çalıştırmayınız.

⚠ Boğulma tehlikesi!

Çocukların ambalaj malzemeleri ile oynamasına izin vermeyiniz.

⚠ Yaralanma tehlikesi!

Cam hazne ısıya dayanıklı değildir. Sıcak sıvı doldurmayınız.

⚠ Önemli!

Cihaz her kullanımdan sonra veya uzun süre kullanılmadıysa mutlaka iyice temizlenmelidir. → “*Bakım ve günlük temizlik*” bkz. sayfa 74

EEE yönetmeliğine uygundur.

Yeni bir Bosch cihazı satın aldığınız için sizi candan kutluyoruz. Ürünlerimiz hakkındaki ayrıntılı bilgileri aşağıdaki internet sayfamızda bulabilirsiniz.

İçindekiler

Amacına uygun kullanım	71
Önemli güvenlik uyarıları	71
Genel Bakış	72
İlk kullanımdan önce	73
Kullanım	73
Bakım ve günlük temizlik	74
Muhafaza etme	75
Elden çıkartılması	75
Garanti	75
Basit sorunların giderilmesi	76

Genel Bakış

Resim A

- 1 **Motor ünitesi**
 - a Tahrik mili
 - b Elektrik şebekesi kablosu
 - c Kablo klipsi
 - d Çalışma göstergesi*
 - e Çıkış valfi tuşu
 - f Stant ayakları
- 2 **Toplama çanağı**
 - a Dökme deliği
 - b Çıkış valfi
- 3 **Süzgeç ünitesi**
- 4 **Sıkma hunisi**
 - a Plastik*
 - b Metal*
- 5 **Kapak**
- 6 **1,0 litrelik cam hazne**
 - a Kapak
 - b Altlık
- 7 **Kullanım kılavuzu**

* modele bağlı

Kullanım kılavuzunda cihazın çeşitli modelleri açıklanmıştır. Resimli sayfalarda bir genel bakış sunulmuştur. → **Resim B**

İlk kullanımdan önce

Cihaz ilk kez kullanılmadan önce ambalajından çıkartılmalı, temizlenmeli ve birleştirilmelidir. Bunun için aşağıdaki adımlar takip edilmelidir:

1. Motor ünitesini, cam hazneyi ve tüm aksesuar parçalarını ambalajlarından çıkartınız.
2. Mevcut ambalaj malzemesini çıkartınız.
3. Tüm parçaların eksiksiz olduğunu kontrol ediniz. → **Resim A / B**
4. Tüm parçaları görünür bir hasara karşı kontrol ediniz.

Dikkat!

Hasarlı bir cihazı kesinlikle kullanmayınız!

5. İlk kullanımdan önce tüm parçaları iyice temizleyiniz ve kurutunuz.

→ “Bakım ve günlük temizlik” bzk. sayfa 74

Narenciye suyu sıkma cihazını ve cam hazneyi hazırlama

→ Resim C

1. Toplama çanağını motor ünitesine yerleştiriniz.

Dikkat!

Toplama çanağını yerleştirmeden önce çıkış valfini kontrol ediniz. Yabancı bir cisim nedeniyle bloke edilmemiş olmalıdır.

2. Süzgeç ünitesini toplama çanağına yerleştiriniz ve yerine oturana kadar çeviriniz.
3. Sıkma hunisini tahrik miline yerleştiriniz.

⚠ Elektrik çarpma tehlikesi!

Sıkma hunisini/tahrik milini kesinlikle manüel olarak çalıştırmayınız.

Narenciye suyu sıkma cihazı kullanıma hazırdır.

4. Cam hazneyi altlığın üzerine yerleştiriniz.

Not: Altlığı her zaman kullanınız. Altlık, kayma emniyeti ve ses sönümleyici olarak görev yapar.

5. Kullanıma hazır durumdaki narenciye suyu sıkma cihazını, deliğin sızdırmaya-cağı şekilde yerleştirerek kapatınız.

Narenciye suyu sıkma cihazı, cam hazne ile birlikte kullanıma hazırdır.

Kullanım

Narenciye suyu sıkma cihazını cam hazne ile kullanma

→ Resim D

Fazla miktarda narenciye suyu sıkma için, örneğin portakal suyu hazırlamak istiyorsanız, narenciye suyu sıkma cihazını cam hazne ile birlikte kullanınız.

Dikkat!

Sıkılan su, cam haznede toplanır. Cam haznenin hacim kapasitesi yaklaşık olarak 1,0 litredir. Sıkılan su seviyesi, motor ünitesinin alt kenarına kadar gelmeden önce sıkma işlemini sonlandırınız.

1. Kullanıma hazır durumdaki narenciye suyu sıkma cihazını, cam hazne ile birlikte düz ve pürüzsüz bir zemin üzerine yerleştiriniz.
2. Elektrik şebekesi kablosunu prize takınız.
3. İkiye böldüğünüz narenciyelerin kesilmiş yüzünü sıkma hunisinin üzerine yerleştiriniz ve aşağıya doğru bastırınız.

Suyu sıkılacak meyve, sıkma hunisine bastırıldığında narenciye suyu sıkma cihazı çalışmaya başlar. Sıkma hunisi saat dönüş yönüne veya tersi yöne doğru döner. Sıkma işlemi durdurulup suyu sıkılacak meyvenin üzerine tekrar bastırıldığında, sıkma hunisinin dönüş yönü değişir. Çok fazla bastırırsanız, sıkma hunisinin dönüş yönü daha hızlı şekilde değişir. Sıkma hunisinin tekrar normal şekilde döneceği kadar düşük bir basınç seviyesi uygulayınız.

Dikkat!

Kesintisiz olarak en fazla 10 narenciye (yakl. 2 kg) sıkabilirsiniz. Sonrasında sıkma işlemi durdurmanız ve motor ünitesi tekrar oda sıcaklığına gelene kadar beklemeniz gerekir. Ancak bu koşul sağlandıktan sonra sıkma işlemine devam edebilirsiniz.

Not:

- En uygun meyve suyunu elde edebilmek için, sıkma işleminin birkaç kez tekrarlanması gerekir.
 - Gerekli görürseniz meyvelerin büyük parçalı ve etli bölümlerini ve çekirdeklerini süzgeç ünitesinden temizleyebilirsiniz.
4. Cihazı kapatmak için sıkma hunisine uyguladığınız baskıyı azaltınız. Narenciye suyu sıkma cihazı otomatik olarak kapanır.
 5. Elektrik şebekesi kablosunu prizden çekiniz.
 6. Narenciye suyu sıkma cihazını cam hazneden ayırınız.

Narenciye suyu sıkma cihazını cam hazneden ayırdığınızda, çıkış valfi otomatik olarak hemen kapanır.

7. Örneğin buzdolabında muhafaza etmek için cam hazneyi kapakla kapatınız.
8. Sıktığınız suyu başka bir kaba almak için kapağı açınız.

Narenciye suyu sıkma cihazını cam hazne olmadan kullanma

→ Resim 6

Örneğin tarifinizde kullanmak veya balığınızı tatlandırmak için az miktarda bir limon suyu sıkma istiyorsanız, narenciye suyu sıkma cihazını cam hazne olmadan kullanınız.

Dikkat!

Sıkılan su, toplama çanağında toplanır. Toplama çanağının hacim kapasitesi yaklaşık 100 ml'dir. Bu da 2 orta boy limonun suyuna karşılık gelir. Sıkılan su, toplama çanağının üst kenarına ulaşmadan önce sıkma işlemi sonlandırınız.

1. Kullanıma hazır durumdaki narenciye suyu sıkma cihazını düz ve pürüzsüz bir çalışma yüzeyine yerleştiriniz.
2. Elektrik şebekesi kablosunu prize takınız.
3. Narenciyeleri açıklanan şekilde sıkınız. → *"Narenciye suyu sıkma cihazını cam hazne ile kullanma" bkz. sayfa 73*
4. Elektrik şebekesi kablosunu prizden çekiniz.
5. Meyve suyunu doğrudan boşaltıldığı hazneden içebilir veya başka bir kaba doldurabilirsiniz.

Bakım ve günlük temizlik

→ Resim 7

Cihazı her kullanımdan sonra iyice temizleyiniz.

⚠ Elektrik çarpma tehlikesi!

- Temizlikten önce elektrik şebekesi kablosunu prizden çekiniz.
- Sıkma hunisini/tahrik milini kesinlikle manüel olarak çalıştırmayınız.
- Motor ünitesini kesinlikle suya sokmayınız ve bulaşık makinesinde yıkamayınız.

⚠ Yaralanma tehlikesi!

Cam hazne ısıya dayanıklı değildir. Sıcak sıvı doldurmayınız.

Dikkat!

- Alkol veya ispirto içeren temizleme maddeleri kullanmayınız.
- Keskin, sivri uçlu veya metalik cisimler kullanmayınız.
- Aşındırıcı nitelikte bez veya temizleme maddeleri kullanmayınız.

Temizlemeden önce:

1. Motor ünitesini cam haznedan ayırınız.
2. Sıkma hunisini, süzgeç ünitesini ve toplama çanağını çıkartınız.

Motor ünitesi

Motor ünitesini yumuşak ve nemli bir bezle siliniz ve kurutunuz.

Aksesuar parçaları

Parçaları deterjanlı su ve yumuşak bir bez veya sünger ile tek tek temizleyiniz.

Uyarı: Cam hazne, kapak, altlık, toplama çanağı, süzgeç ünitesi, her iki sıkma hunisi ve kapak, bulaşık makinesinde de yıkanabilir.

Muhafaza etme**→ Resim **

Muhafazaya alınmadan önce cihazı her zaman temizleyiniz ve tüm parçaları kurutunuz. → “Bakım ve günlük temizlik” bkz. sayfa 74

1. Narenciye suyu sıkma cihazını eksiksiz şekilde birleştiriniz ve cam hazne üzerine yerleştiriniz.
2. Kapağı takınız.

Elden çıkartılması

Ambalajı çevre dostu bir şekilde elden çıkarın. Bu ürün 2012/19/EU sayılı Atık Elektrikli ve Elektronik Ekipmanlar Direktifi'ne göre etiketlenmiştir. Ulusal yönetmelik (Türkiye Resmi Gazetesi No:28300 Tarih: 22.05.2012) Avrupa genelinde geçerli olan, ürünlerin geri toplanması ve geri dönüştürülmesi ile ilgili yapıyı belirtir. Lütfen cihazı aldığınız mağazadan güncel imha etme yolları hakkında bilgi alınız.

Garanti

Bu cihaz için, yurt dışındaki temsilciliklerimizden vermiş olduğu garanti şartları geçerlidir. Bu hususta daha detaylı bilgi almak için, cihazı satın aldığınız satıcıya baş vurunuz. Garanti süresi içerisinde bu garantiden yararlanabilmek için, cihazı satın aldığınızı gösteren fişi veya faturayı göstermeniz şarttır.

Değişiklik hakları mahfuzdur.

Makinenizi daha verimli kullanabilmeniz için:

- Bu cihazlar ev tipi kullanıma uygundur, endüstriyel (sanayi tipi) kullanıma uygun değildir.
- Cihazı sadece tip levhasındaki bilgilere uygun bir şekilde elektrik prizine bağlayıp çalıştırınız.
- Cihazınızı kullanmayacaksanız, düğmesinden kapatıp kaldırınız.

Basit sorunların giderilmesi

Sorun	Sebeap	Çaresi
Cihaz cam hazne olmadan kullanılmasına rağmen, sıkılan narenciye suyu sıkma cihazından dışarı taşıyor.	Çıkış valfi yabancı bir cisim nedeniyle bloke olmuş.	Sıkma işlemini hemen durdurunuz. Sıkma hunisini, süzgeç ünitesini ve toplama çanağını motor ünitesinden ayırınız. Toplama çanağının çıkış valfindeki yabancı cisimleri temizleyiniz. Narenciye suyu sıkma cihazınızın parçalarını tekrar birleştiriniz. Sıkma işlemine devam ediniz.
	Süzgeç ünitesi dolmuş.	Sıkma işlemini hemen durdurunuz. Sıkma hunisini ve süzgeç ünitesini motor ünitesinden çıkartınız ve temizleyiniz. Narenciye suyu sıkma cihazınızın parçalarını tekrar birleştiriniz. Sıkma işlemine devam ediniz.
Sıkma işlemleri sırasında cam hazne taşıyor.	Çok fazla meyve suyu sıkılmış.	Sıkma işlemini hemen durdurunuz. Cihazı tamamen temizleyiniz ve tüm parçaları kurumaya bırakınız. → <i>“Bakım ve günlük temizlik” bkz. sayfa 74</i> Narenciye suyu sıkma cihazının parçalarını eksiksiz şekilde birleştiriniz ve boş cam haznenin üzerine yerleştiriniz. Sıkma işlemine devam ediniz.
Sıkma hunisi dönüş yönünü çok hızlı şekilde değiştiriyor.	Sıkma hunisinin üzerindeki basınç çok yüksek.	Sıkma hunisine uyguladığınız basıncı, sıkma hunisinin tekrar normal şekilde döneceği seviyeye kadar azaltınız.

Gideremediğiniz bir sorun olduğunda mutlaka çağrı merkezimizi arayınız! Telefon numaraları kılavuzun sondaki sayfalarında yer almaktadır.



**Bosch Çağrı
Merkezi**

444 6 333
7/24 hizmetinizde



BOSCH

(Sabit telefonlardan veya cep telefonlarından alan kodu çevirmeden)

Sabit telefonlardan yapılan aramalarda kullanmakta olduğunuz tarife üzerinden, cep telefonu ile yapılan aramalarda ise kayıtlı olduğunuz GSM operatörünün tarifesi üzerinden ücretlendirme yapılmaktadır.

Yazılı başvurular için adresimiz

BŞH Ev Aletleri Sanayi ve Ticaret AŞ

Fatih Sultan Mehmet Mah. Balkan Cad. No: 51 Ümraniye 34771 - İstanbul

Bosch'u tercih ettiğiniz için teşekkür eder, ürününüzü iyi günlerde kullanmanızı dileriz.

KÜÇÜK EV ALETLERİ GARANTİ BELGESİ



- Cihazınız; kullanma kılavuzunda gösterildiği şekilde kullanılması ve yetkili kıldığımız teknik servis elemanları dışındaki şahıslar tarafından bakım, onarım veya başka bir nedenle müdahale edilmemiş olması şartıyla bütün parçaları dahil olmak üzere tamamen malzeme, işçilik ve üretim hatalarına karşı **2 (İKİ) YIL SÜRE İLE GARANTİ EDİLMİŞTİR.**
- Bu garanti belgesinde yer alan şartlar, Türkiye'de satılan ürünler için geçerlidir.
- Arızaların giderilmesi konusunda uygulanacak teknik yöntemlerin tespiti ile değiştirilecek parçaların saptanması tamamen firmamıza aittir.
- Malin tesliminden sonraki yükleme, boşaltma ve sevkiyat anında meydana gelecek arızalar garanti kapsamı dışındadır.
- Kullanma hatalarından meydana gelen hasar, arıza ve bilgilendirme hizmetleri garanti kapsamı dışındadır.
- Voltaj düşüklüğü veya fazlalığı, hatalı elektrik tesisatı, ürün etiketinde yazılı voltajdan farklı voltajda kullanma nedenlerinden meydana gelen hasar ve arızalar garanti kapsamı dışındadır.
- Doğal afetler (Deprem- Sel başkını v.b.) yangın ve yıldırım düşmesinden meydana gelecek arızalar ve hasarlar garanti kapsamı dışındadır.
- Belge üzerine tahrifat yapıldığı, cihazın üzerindeki orijinal seri numarası kaldırıldığı veya tahrifat yapıldığı takdirde garanti geçersizdir.

GARANTİ ŞARTLARI

1. Garanti süresi, malin teslim tarihinden itibaren başlar ve 2 yıldır.
2. Malin bütün parçaları dahil olmak üzere tamamı garantisini kapsamındadır.
3. Malin ayıplı olduğunun anlaşılması durumunda tüketicisi, 6502 sayılı Tüketicinin Korunması Hakkında Kanunun 11 inci maddesinde yer alan;

a- Sözleşmeden önce,

b- Satış bedelinden indirim isteme,

c- Ücretsiz onarılmasını isteme,

d- Satılının ayıpsız bir misli ile değiştirilmesini isteme,

haklarından birini kullanabilir.

4. Tüketicinin bu haklarından ücretsiz onarım hakkını seçmesi durumunda satıcı; işçilik masrafı, değiştirilen parça bedeli ya da başka herhangi bir ad altında hiçbir ücret talep etmeksizin malin onarımını yapmak veya yaptırmakla yükümlüdür. Tüketicisi ücretsiz onarım hakkını üretici veya ithalatçıya karşı da kullanabilir. Satıcı, üretici ve ithalatçı tüketicinin bu hakkını kullanmasından müteselsilen sorumludur.
5. Tüketicinin, ücretsiz onarım hakkını kullanması halinde malin;
 - Garanti süresi içinde tekrar arızalanması,
 - Tamiri için gereken azami sürenin aşılması,
 - Tamirinin mümkün olmadığı, yetkili servis istasyonu, satıcı, üretici veya ithalatçı tarafından bir raporla belirlenmesi durumlarında;tüketicisi malin bedel iadesini, ayıp oranında bedel indirimini veya imkanı varsa malın ayıpsız misli ile değiştirilmesini satıcıdan talep edebilir. Satıcı, tüketicinin talebini reddedemez. Bu talebin yerine getirilmemesi durumunda satıcı, üretici ve ithalatçı müteselsilen sorumludur.
6. Malin tamir süresi 20 iş gününü geçemez. Bu süre, garanti süresi içerisinde mala ilişkin arızanın Yetkili Servis İstasyonuna veya satıcıya bildirim tarihinden, garanti süresi dışında ise malın Yetkili Servis İstasyonuna teslim tarihinden itibaren başlar. Malin arızasının 10 iş günü içerisinde giderilememesi halinde, üretici veya ithalatçı; malın tamiri tamamlandıncaya kadar benzer özelliklere sahip başka bir mal tüketicinin kullanımına tahsis etmek zorundadır. Malın garanti süresi içerisinde arızalanması durumunda, tamirde geçen süre garanti süresine eklenir.
7. Malin kullanım kılavuzunda yer alan hususlara aykırı kullanılması ve kaynaklanan arızalar garanti kapsamı dışındadır.
8. Tüketicisi, garantiden doğan haklarının kullanılmasını ilgili olarak çıkarabilecek uyuşmazlıklarda yerleşim yerinin bulunduğu veya tüketicisi işlerinin yapıldığı yerdeki Tüketicisi Hakem Heyetine veya Tüketicisi Mahkemesine başvurabilir.
9. Satıcı tarafından bu Garanti Belgesinin verilmesi durumunda, tüketicisi Gümrük ve Ticaret Bakanlığı Tüketicinin Korunması ve Piyasa Gözetimi Genel Müdürlüğüne başvurabilir.

Marka

Ürün İsmi

Bosch	Kahve Makinası
Bosch	Dilim Kesici
Bosch	EkmeK Kızartma Mak.
Bosch	Su Isıtıcı (Kettle)
Bosch	Mikser
Bosch	Mutfak Robotu
Bosch	Kahve Değirmeni
Bosch	Tost Makinası
Bosch	Kıyma Makinası
Bosch	Saç Kurutma Mak.
Bosch	Baskül
Bosch	Şarjlı El Süpürgesi
Bosch	Ütü
Bosch	Blender
Bosch	Saç Şekillendirme cihazı
Bosch	Meyva Sıkacağı
Bosch	Meyva ve Sebze Sıkacağı
Bosch	Masaj Aletleri

Bu ürün Bosch için BŞH Ev Aletleri San. ve Tic. A.Ş. tarafından imal/ithal edilmektedir.

BŞH EV ALETLERİ SAN. VE TİC. A.Ş.

Fatih Sultan Mehmet Mah. Balkan Cad. No: 51 Ümraniye 34771 - İstanbul

Tel.: (0216) 528 90 00 Faks: (0216) 528 91 88

Değerli Müşterimiz

Bosch Çağrı Merkezi 444 6 333 no.lu telefon numarası ile, 7 gün 24 saat hizmet vermektedir. Doğrudan bu numarayı çevirerek satış öncesi ve satış sonrası hizmetlerimizden faydalanabilirsiniz.

Bosch Çağrı Merkezimize ayrıca www.bosch-home.com/tr adresindeki Müşteri Hizmetleri bölümünde bulunan Müşteri Hizmetleri Formunu doldurarak ya da 0216 528 91 88 no.lu telefona faks çekerek de ulaşabilirsiniz.

Yetkili Servis listemize aşağıda yazılı internet adreslerinden veya çağrı merkezi numaramızdan ulaşabilirsiniz.

www.bosch-home.com/tr

www.bosch-yetkiliservisi.com

Aşağıda yer alan konularda yardımcı olmanızı rica ederiz.

1. Cihazınızı kullanma kılavuzunda belirtilen hususlara göre kullanmaya özen gösteriniz.
2. Ürününüzle ilgili hizmet talebiniz olduğunda yukarıda yazılı telefonlardan Çağrı Merkezimizi arayınız.
3. Hizmet için gelen teknisyene "BOSCH YETKİLİ SERVİS" kimlik kartını sorunuz. Bu kimlik kartı, 18 yaşından küçük elemanlara verilmemektedir.
4. Yetkili servisimiz, cihazınızda yapılan herhangi bir işlemden sonra size servis fişini düzenleyip vermek zorundadır. Bu servis fişini mutlaka isteyiniz ve kesinlikle saklayınız.



DİKKAT

Garanti süresinin anlaşmazlık durumunda fatura tarihi esas alınacağından bu belge ile birlikte faturanın veya okunaklı fotokopisinin saklanması gereklidir.

ÜRETİCİ VEYA İTHALATÇI FİRMANIN SATICI FİRMANIN

Ünvanı : BSH Ev Aletleri Sanayi ve Ticaret A.Ş. Ünvanı :

Adresi : FSM Mh. Balkan Cd. No.51, Adresi :

Ümraniye 34771 İstanbul Telefonu :

Telefonu : 0216 528 90 00 Pbx Faks :

Faks : 0216 528 91 88 E-posta :

E-posta : boschcagrimerkezi@bshg.com Fatura Tarih ve sayısı :

Yetkilinin imzası :  Teslim Tarihi ve yeri :

Yetkilinin imzası :

Firmanın Kaşesi:

BSH Ev Aletleri Sanayi ve Ticaret A.Ş.

Firmanın Kaşesi :

MALIN

Cinsi : KÜÇÜK EV ALETLERİ

Markası : BOSCH

Modeli :

Garanti Süresi : 2 YIL

Azami tamir süresi : 20 İŞ GÜNÜ

Bandrol ve Seri No. :

Użytkowanie zgodne z przeznaczeniem

Urządzenie jest przeznaczone wyłącznie do użytku w gospodarstwie domowym i podobnych otoczeniach. Używać urządzenia tylko do przygotowywania produktów w ilościach typowych dla gospodarstw domowych i przez czas typowy dla gospodarstw domowych.

Urządzenie nadaje się do wyciskania soku z owoców cytrusowych, np. z cytryn, pomarańczy, grejpfrutów. Nie używać do przetwarzania innych przedmiotów lub substancji. Urządzenia używać tylko z dopuszczonymi, oryginalnymi częściami i akcesoriami.

Urządzenia wolno używać tylko w pomieszczeniach przy temperaturze pokojowej i na wysokości nie większej niż 2000 m nad poziomem morza.

Ważne wskazówki dotyczące bezpieczeństwa

Należy dokładnie przeczytać instrukcję obsługi, stosować się do niej i starannie ją przechowywać! Przekazując urządzenie innej osobie należy dołączyć do niego niniejszą instrukcję. Niezastosowanie się do wskazówek prawidłowego korzystania z urządzenia wyklucza odpowiedzialność producenta za wynikłe szkody.

Dzieciom powyżej 8 lat oraz osobom o zredukowanych zdolnościach fizycznych, sensorycznych i umysłowych lub nieposiadającym odpowiedniego doświadczenia i/lub wiedzy wolno używać urządzenia tylko pod warunkiem, że znajdują się pod opieką innych osób lub zostały poinstruowane w zakresie bezpiecznej obsługi urządzenia i rozumieją zagrożenia z niej wynikające. Dzieci poniżej 8 lat nie mogą obsługiwać urządzenia. Należy uniemożliwić im dostęp do urządzenia i przewodu podłączeniowego. Czynności z zakresu czyszczenia i normalnej konserwacji urządzenia nie mogą być wykonywane przez dzieci, chyba że są one w wieku co najmniej 8 lat i pod nadzorem. Dzieciom nie wolno bawić się urządzeniem.

Niebezpieczeństwo porażenia prądem i pożaru!

- Urządzenie musi być podłączone do sieci elektrycznej prądu zmiennego poprzez prawidłowo zainstalowane gniazdo z uziemieniem.
- Proszę się upewnić, że układ przewodów ochronnych domowej instalacji elektrycznej jest wykonany zgodnie z przepisami.
- Urządzenie należy podłączyć i użytkować zgodnie z parametrami podanymi na tabliczce znamionowej. Urządzenia można używać tylko wtedy, gdy elektryczny przewód zasilający i samo urządzenie nie są uszkodzone. W celu wykluczenia zagrożeń zlecać naprawy urządzenia, takie jak np. wymianę uszkodzonego przewodu zasilającego, tylko naszemu autoryzowanemu serwisowi.

- Nie stawiać urządzenia na gorących powierzchniach, np. palnikach kuchenek elektrycznych, ani w ich pobliżu. Wykluczyć kontakt przewodu zasilającego z gorącymi elementami i nie ciągnąć go przez ostre krawędzie.
- Korpusu urządzenia nigdy nie zanurzać w żadnych płynach, nie myć pod bieżącą wodą ani w zmywarce do naczyń. Nie stosować myjek parowych. Nigdy nie używać urządzenia z mokrymi rękami.
- Urządzenie musi być odłączane od sieci po każdym użyciu, w razie braku nadzoru, przed złożeniem, rozłożeniem i rozpoczęciem czyszczenia oraz w przypadku wystąpienia usterki.
- Przed wymianą elementów wyposażenia lub części dodatkowych, które znajdują się w ruchu podczas pracy urządzenia, należy koniecznie wyłączyć urządzenie i wyjąć wtyczkę z gniazdka sieciowego.
- Nigdy nie napędzać ręcznie stożka/wałka.

Niebezpieczeństwo uduszenia!

Nie zezwalać dzieciom na zabawę opakowaniem, a szczególnie folią.

Niebezpieczeństwo odniesienia obrażeń!

Karafka szklana nie jest odporna na wysokie temperatury. Nie należy wlewać żadnych gorących płynów.

Uwaga!

Urządzenie należy koniecznie czyścić po każdym użyciu lub po dłuższym okresie nieużywania. → „Pielęgnacja i codzienne czyszczenie” patrz strona 82

Serdecznie gratulujemy Państwu zakupu nowego urządzenia marki Bosch. Dalsze informacje dotyczące naszych produktów znajdują Państwo na naszej stronie internetowej.

Spis treści

Użytkowanie zgodne z przeznaczeniem ..	79
Ważne wskazówki dotyczące bezpieczeństwa	79
Opis urządzenia.....	81
Przed pierwszym użyciem	81
Obsługa	81
Pielęgnacja i codzienne czyszczenie	82
Przechowywanie.....	83
Gwarancja	83
Ekologiczna utylizacja	83
Usuwanie drobnych usterek we własnym zakresie	84

Opis urządzenia

→ Rysunek

- 1 **Korpus urządzenia z silnikiem**
 - a Wałek napędowy
 - b Przewód sieciowy
 - c Zacisk przewodu
 - d Wskaźnik pracy urządzenia*
 - e Przycisk zaworu spustowego
 - f Nóżki
- 2 **Tacka ociekowa**
 - a Otwór do wylewania
 - b Zawór spustowy
- 3 **Sitko**
- 4 **Stożek wyciskający**
 - a Tworzywo sztuczne*
 - b Metal*
- 5 **Ośłona**
- 6 **Karafka szklana o pojemności 1,0 litra**
 - a Pokrywa
 - b Podstawka
- 7 **Instrukcja obsługi**



* w zależności od modelu

Instrukcja obsługi opisuje różne wersje urządzenia. Na stronach z rysunkami zamieszczony jest przegląd wersji.

→ Rysunek

Przed pierwszym użyciem

Przed rozpoczęciem użytkowania należy urządzenie całkowicie rozpakować, oczyścić i złożyć. W tym celu wykonać następujące czynności:

1. Wyjąć z opakowania korpus urządzenia z silnikiem, szklaną karafkę oraz wszystkie elementy wyposażenia.
2. Usunąć wszelki materiał opakowania.
3. Sprawdzić kompletność wszystkich części. → **Rysunek  / **
4. Sprawdzić wszystkie części pod kątem widocznych uszkodzeń.

Uwaga!

Nigdy nie użytkować uszkodzonego urządzenia!

5. Przed pierwszym użyciem umyć dokładnie wszystkie części i osuszyć.

→ „Pielęgnacja i codzienne czyszczenie” patrz strona 82

Przygotowanie wyciskarki i szklanej karafki

→ Rysunek

1. Do korpusu urządzenia włożyć tackę ociekową.

Uwaga!

Przed włożeniem tacki ociekowej sprawdzić zawór spustowy. Nie może być zablokowany przez ciało obce.

2. W tacke ociekowej umieścić sitko i obrócić, aż się zablokuje.
3. Na wałek napędowy nałożyć stożek wyciskający.

⚠ Niebezpieczeństwo porażenia prądem!

Nigdy nie napędzać ręcznie stożka/wałka. Wyciskarka do cytrusów jest przygotowana.

4. Na podstawce ustawić szklaną karafkę.

Wskazówka: zawsze używać podstawki.

Służy ona do ochrony antypoślizgowej i tłumienia hałasu.

5. Przygotowaną wyciskarkę tak ustawić na szklanej karafce, aby otwór był szczelnie zamknięty.

Wyciskarka jest gotowa do stosowania ze szklaną karafką.

Obsługa

Stosowanie wyciskarki ze szklaną karafką

→ Rysunek

Wyciskarkę stosować ze szklaną karafką w przypadku wyciskania większej ilości soku, na przykład do świeżo wyciśniętego soku pomarańczowego.

Uwaga!

Sok jest zbierany w szklanej karafce.

Pojemność karafki wynosi ok. 1,0 l. Proces wyciskania zakończyć zanim sok osiągnie dolną krawędź korpusu urządzenia.

1. Przygotowaną wyciskarkę z karafką ustawić na stabilnej, poziomej powierzchni roboczej.
2. Podłączyć przewód do gniazdka sieciowego.

3. Połówkę przekrojonego owocu cytrusowego położyć powierzchnią przekroju na stożku i nacisnąć na dół.

Wyciskarka zaczyna pracować, gdy tylko dociśnię się owoc do stożka. Stożek obraca się zgodnie lub przeciwnie do ruchu wskazówek zegara. Po odstawieniu i ponownym naciśnięciu owocu zmienia się kierunek obrotu stożka. Przy zbyt silnym nacisku stożek zmienia kierunek obrotów w szybkim tempie. Zmniejszyć nacisk, aż stożek ponownie zacznie się normalnie obracać.

Uwaga!

Wyciskać kolejno maks. 10 owoców (ok. 2 kg). Następnie przerwać operację wyciskania, aż korpus urządzenia z silnikiem osiągnie z powrotem temperaturę pokojową. Dopiero wówczas kontynuować proces wyciskania.

Wskazówki:

- W celu osiągnięcia optymalnej ilości soku, operacja wyciskania powinna być powtarzana kilka razy.
 - W razie potrzeby opróżnić sitko z miąższu i pestek.
4. W celu wyłączenia urządzenia, zwolnić nacisk na stożek wyciskający. Wyciskarka wyłącza się automatycznie.
 5. Odłączyć przewód od gniazdka sieciowego.
 6. Zdjąć wyciskarkę ze szklanej karafki. W chwili zdjęcia wyciskarki z karafki zamyka się automatycznie zawór spustowy.
 7. Szklaną karafkę zamknąć pokrywą w celu przechowania np. w lodówce.
 8. Do wylania soku zdjąć pokrywę.

Stosowanie wyciskarki bez szklanej karafki

→ Rysunek

Wyciskarkę stosować bez szklanej karafki w przypadku wyciskania mniejszej ilości soku, na przykład soku z cytryny jako składnik do pieczenia lub do przyprawienia ryb.

Uwaga!

Sok jest zbierany na tacce ociekowej. Pojemność tacki wynosi ok. 100 ml. Odpowiada to ilości soku z ok. 2 średniej wielkości cytryn. Proces wyciskania zakończyć zanim sok osiągnie górną krawędź tacki ociekowej.

1. Przygotowaną wyciskarkę ustawić na stabilnej, poziomej powierzchni roboczej.
2. Podłączyć przewód do gniazdka sieciowego.
3. Wycisnąć owoce cytrusowe w sposób opisany powyżej. → „Stosowanie wyciskarki ze szklaną karafką” patrz strona 81
4. Odłączyć przewód od gniazdka sieciowego.
5. Używać soku bezpośrednio przez otwór do wylewania lub napełnić nim naczynie.

Pielęgnacja i codzienne czyszczenie

→ Rysunek

Urządzenie musi być dokładnie oczyszczone po każdym użyciu.

Niebezpieczeństwo porażenia prądem!

- Przed przystąpieniem do czyszczenia odłączyć przewód od gniazdka sieciowego.
- Nigdy nie napędzać ręcznie stożka/wałka.
- Korpusu urządzenia nigdy nie zanurzać w żadnych płynach ani nie myć w zmywarce do naczyń.

Niebezpieczeństwo zranienia!

Karafka szklana nie jest odporna na wysokie temperatury. Nie należy wlewać żadnych gorących płynów.

Uwaga!

- Nie używać środków czyszczących zawierających alkohol lub spirytus.
- Nie należy używać ostrych, spiczastych lub metalowych przedmiotów.
- Nie stosować szorstkich ściereczek ani środków do szorowania.

Przed czyszczeniem:

1. Zdjąć korpus urządzenia ze szklanej karafki.
2. Wyjąć stożek wyciskający, sitko i tackę ociekową.

Korpus urządzenia z silnikiem

Korpus urządzenia z silnikiem wytrzeć do sucha miękką, wilgotną szmatką.

Elementy wyposażenia

Poszczególne części umyć płynem do mycia naczyń i miękką ściereczką lub gąbką.

Wskazówka: szklana karafka, pokrywa, podstawa, tacka ociekowa, sitko, oba stożki wyciskowe i osłona mogą być myte także w zmywarce.

Przechowywanie**→ Rysunek **

Przed przechowaniem umyć zawsze urządzenie i osuszyć wszystkie części.

→ „*Pielęgnacja i codzienne czyszczenie*” patrz strona 82

1. Złożyć wyciskarkę i ustawić na szklanej karafce.
2. Założyć osłonę.

Gwarancja

Dla urządzenia obowiązują warunki gwarancji wydanej przez nasze przedstawicielstwo handlowe w kraju zakupu. Dokładne informacje otrzymacie Państwo w każdej chwili w punkcie handlowym, w którym dokonano zakupu urządzenia. W celu skorzystania z usług gwarancyjnych konieczne jest przedłożenie dowodu kupna urządzenia. Warunki gwarancji regulowane są odpowiednimi przepisami Kodeksu cywilnego oraz Rozporządzeniem Rady Ministrów z dnia 30.05.1995 roku „W sprawie szczególnych warunków zawierania i wykonywania umów rzeczy ruchomych z udziałem konsumentów”.

Zmiany zastrzeżone.

Ekologiczna utylizacja

To urządzenie jest oznaczone zgodnie z Dyrektywą Europejską 2012/19/UE oraz polską Ustawą z dnia 11 września 2015 r. „O zużytym sprzęcie elektrycznym i elektronicznym” (Dz.U. z dn. 23.10.2015 poz. 11688) symbolem przekreślonego kontenera na odpady. Takie oznakowanie informuje, że sprzęt ten, po okresie jego użytkowania nie może być umieszczany łącznie z innymi odpadami pochodzącymi z gospodarstwa domowego. Użytkownik jest zobowiązany do oddania go prowadzącym zbieranie zużytego sprzętu elektrycznego i elektronicznego. Prowadzący zbieranie, w tym lokalne punkty zbiórki, sklepy oraz gminne jednostka, tworzą odpowiedni system umożliwiający oddanie tego sprzętu. Właściwe postępowanie ze zużytym sprzętem elektrycznym i elektronicznym przyczynia się do uniknięcia szkodliwych dla zdrowia ludzi i środowiska naturalnego konsekwencji, wynikających z obecności składników niebezpiecznych oraz niewłaściwego składowania i przetwarzania takiego sprzętu.

Usuwanie drobnych usterek we własnym zakresie

Problem	Przyczyna	Sposób usunięcia
Sok wycieka z wyciskarki, chociaż jest ona stosowana bez szklanej karafki.	Zawór spustowy jest zablokowany przez ciało obce.	Natychmiast zatrzymać proces wyciskania. Wyjąć z korpusu urządzenia stożek, sitko i tackę ociekową. Usunąć ciało obce w zaworze spustowym tacki ociekowej. Ponownie złożyć wyciskarkę. Kontynuować proces wyciskania.
	Sitko jest zapełnione.	Natychmiast zatrzymać proces wyciskania. Wyjąć z korpusu urządzenia stożek oraz sitko i oczyścić. Ponownie złożyć wyciskarkę. Kontynuować proces wyciskania.
Szklana karafka przelewa się podczas wyciskania.	Wyciskane jest zbyt wiele owoców.	Natychmiast zatrzymać proces wyciskania. Umyć całkowicie urządzenie i osuszyć wszystkie części. → „Pielęgnacja i codzienne czyszczenie” patrz strona 82 Złożyć wyciskarkę i ustawić na pustej karafce. Kontynuować proces wyciskania.
Stożek zmienia kierunek obrotów w szybkim tempie.	Zbyt silny nacisk na stożek.	Zmniejszyć nacisk na stożek, aż ponownie zacznie się normalnie obracać.

Jeśli problemu nie można rozwiązać, należy koniecznie skontaktować się z infolinią! Numery telefonów znajdują się na ostatnich stronach instrukcji.

Використання за призначенням

Цей прилад призначений тільки для побутового використання. Прилад слід використовувати тільки для переробки продуктів у звичайних для домашнього господарства кількостях і відрізках часу.

Цей прилад призначений тільки для вичавлювання соку з цитрусових фруктів, таких як лимони, апельсини, грейпфрути. Не використовуйте для обробки інших предметів чи речовин. Використовуйте прилад тільки з дозволеними оригінальними частинами та приладдям.

Використовуйте прилад лише всередині приміщень за кімнатної температури на висоті не вище 2000 м над рівнем моря.

Правила техніки безпеки

Уважно прочитайте інструкцію з експлуатації, дотримуйтеся її вказівок, не викидайте її! Передаючи прилад у користування іншим людям, додайте до нього і цю інструкцію. У разі недотримання вказівок щодо правильного використання приладу виробник не несе відповідальності за збитки, які виникли внаслідок цього.

Цим приладом дозволяється користуватися дітям віком понад 8 років і особам з обмеженими психічними, чуттєвими або розумовими здатностями або недостатнім досвідом та/або недостатніми знаннями, якщо вони роблять це під наглядом або пройшли відповідний інструктаж стосовно безпечного використання приладу та зрозуміли небезпеку, пов'язану з приладом. Дітей віком до 8 років не можна допускати близько до приладу або шнура живлення; їм забороняється користуватися приладом. Чищення та обслуговування пристрою дозволяється лише дітям старше 8 років і виключно під наглядом дорослих. Дітям забороняється гратися з приладом.

⚠ Небезпека враження електричним струмом та небезпека виникнення пожежі!

- Прилад можна підключати до електромережі змінного струму тільки через розетку з заземленням, яка інстальована згідно з нормами.
- Переконайтеся, що система заземлення електропроводки в будинку встановлена згідно з діючими нормами.

- Прилад дозволяється підключати до розетки й експлуатувати лише відповідно до даних, зазначених на заводській табличці. Не користуйтеся приладом, якщо кабель живлення і прилад мають будь-які пошкодження. З метою уникнення ризиків ремонт приладу, наприклад заміна пошкодженого кабелю живлення, повинен виконуватися тільки нашим сервісним центром.
- Не ставте прилад на гарячі поверхні або поблизу їх, напр., на плиту. Кабель живлення не повинен торкатися до гарячих частин або гострих країв.
- Категорично заборонено занурювати основний блок у рідину, тримати його під проточною водою та мити в посудомийній машині. Не використовуйте пароочисник. Не користуйтеся приладом, коли ваші руки вологі.
- Обов'язково відключайте прилад від електромережі в таких випадках: після кожного використання; перед складанням, розбиранням або очищенням; якщо виникла несправність або ви плануєте залишити прилад без догляду.
- Перед заміною приладдя або додаткових елементів, які рухаються під час роботи, прилад слід вимкнути та від'єднати від електромережі.
- Заборонено вручну приводити в дію вичавний конус/приводний вал.

⚠ Небезпека задусення!

Не дозволяйте дітям гратися з пакувальним матеріалом.

⚠ Небезпека травмування!

Скляна карафа не жаростійка. Не заливайте в неї гарячі рідини.

⚠ Важливо!

Після кожного використання, а також після тривалого невикористання прилад необхідно очищати. → «Догляд і щоденне очищення» див. стор. 89

Щиро вітаємо Вас з покупкою нового приладу фірми Bosch. Додаткову інформацію про нашу продукцію Ви знайдете на нашій сторінці в Інтернеті.

Зміст

Використання за призначенням.....	85
Правила техніки безпеки	85
Стислий огляд	87
Перед першим використанням	87
Обслуговування	87
Догляд і щоденне очищення	89
Зберігання	89
Утилізація	89
Умови гарантії	89
Усунення незначних несправностей власноруч	90

Стислий огляд

→ Малюнок

1 Блок двигуна

- a Привідний вал
- b Кабель живлення
- c Кабельний затиск
- d Індикаторне табло*
- e Кнопка для випускного клапану
- f Ніжки

2 Збірна чаша

- a Вихідний отвір
- b Випускний клапан

3 Сітчастий фільтр

4 Конус соковитискача

- a Пластмаса*
- b Метал*

5 Кришка

6 Скляна карафа 1,0 літр

- a Кришка карафи
- b Підставка

7 Інструкція з експлуатації



* залежно від моделі

У цій інструкції з експлуатації описано різні варіанти виконання. На ілюстрованих сторінках є огляд приладу.

→ Малюнок

Перед першим використанням

Перед початком експлуатації нового приладу його потрібно повністю розпакувати, очистити та скласти. Для цього потрібно виконати наступні кроки:

1. Вийміть блок двигуна, скляну карафу та всі приладдя з упаковки.
2. Зніміть наявний пакувальний матеріал.
3. Перевірте всі деталі на комплектність.
→ Малюнок  / 
4. Перевірте всі частини на візуальні пошкодження.

Увага!

Ніколи не вводіть в експлуатацію пошкоджений прилад!

5. Ретельно очистіть та висушіть всі деталі перед першим використанням.
→ «Догляд і щоденне очищення» див. стор. 89

Підготовка соковитискача для цитрусових та скляної карафи

→ Малюнок

1. Вставте збірну чашу в блок двигуна.

Увага!

Перед встановленням збірної чаші перевірте випускний клапан. Він ні в якому разі не повинен блокуватися сторонніми предметами.

2. Вставте в збірну чашу сітчастий фільтр і прокручіть, поки він не зафіксується в заглибленні.
3. Встановіть конус соковитискача на привідний вал.

Небезпека ураження електричним струмом!

Ніколи не приводіть в рух конус соковитискача/привідний вал вручну.

Соковитискач для цитрусових підготовлений.

4. Поставте скляну карафу на підставку.

Вказівка: завжди використовуйте підставку. Вона служить для забезпечення стійкості від ковзання та для демпфування шуму.

5. Підготовлений соковитискач для цитрусових поставте на скляну карафу так, щоб отвір був щільно закритий.

Соковитискач для цитрусових підготовлений для використання зі скляною карафою.

Обслуговування

Використання соковитискача для цитрусових зі скляною карафою

→ Малюнок

Для витискання більших об'ємів соку, наприклад, для свіжого апельсинового соку, використовуйте соковитискач зі скляною карафою.

Увага!

Сік збирається у скляній карафі. Об'єм скляної карафи складає прибл. 1,0 л. Закінчіть процес витискання соку до того, як рівень соку досягне верхнього краю блока двигуна.

1. Поставте підготовлений соковитискач зі скляною карафою на стійку, горизонтальну робочу поверхню.
2. Кабель живлення підключіть до розетки.
3. Розрізані навпіл цитрусові фрукти прикладіть оброблюваною поверхнею до конуса соковитискача та притискайте донизу.

Як тільки фрукти притиснути до конуса соковитискача, з них починає виходити сік. Конус соковитискача обертається або за годинниковою стрілкою, або проти неї. Після забирання та повторного натискання фрукта на конус соковитискача змінюється напрямок його обертання. При занадто сильному натисканні конус соковитискача часто і з короткими інтервалами змінює напрямок обертання. Зменшуйте силу притискання, поки конус соковитискача знову не буде обертатися, як звичайно.

Увага!

Вичавлюйте не більше ніж 10 фруктів підряд (прибл. 2 кг). Після цього припиніть процес витискання соку, щоб блок двигуна охолов до рівня кімнатної температури. Тільки після цього продовжуйте процес витискання соку.

Вказівки

- Щоб досягти оптимального виходу соку, процес витискання соку потрібно повторювати декілька разів.
 - За потреби необхідно спорожнити сітчастий фільтр з грубими частинами фруктової м'якоті та зернятками.
4. Для вимикання зменште силу притискання до конуса соковитискача. Соковитискач для цитрусових вимкнеться автоматично.
 5. Кабель живлення необхідно вийняти з розетки.

6. Зніміть соковитискач для цитрусових зі скляної карафи.

Випускний клапан закривається автоматично, як тільки соковитискач для цитрусових знімається зі скляної карафи.

7. Для зберігання, напр., в холодильнику, скляну карафу слід закрити кришкою.
8. Для виливання соку слід зняти кришку.

Використання соковитискача для цитрусових без скляної карафи

→ Малюнок 6

Для витискання малих об'ємів соку, наприклад, свіжого лимонного соку в якості інгредієнта для випічки або приправи для риби, використовуйте соковитискач без скляної карафи.

Увага!

Сік збирається у збірній чаші. Об'єм збірної чаші становить прибл. 100 мл. Це відповідає об'єму соку прибл. з 2 середніх лимонів. Закінчіть процес витискання соку до того, як рівень соку досягне верхнього краю збірної чаші.

1. Поставте підготовлений соковитискач на стійку, горизонтальну робочу поверхню.
2. Кабель живлення підключіть до розетки.
3. Витискайте цитрусові відповідно до опису. → «Використання соковитискача для цитрусових зі скляною карафою» див. стор. 87
4. Кабель живлення необхідно вийняти з розетки.
5. Використовуйте сік безпосереднім виливанням через отвір або залийте у відповідну ємність.

Догляд і щоденне очищення

→ Малюнок 1

Прилад необхідно ґрунтовно очистити після кожного використання.

⚠ Небезпека ураження електричним струмом!

- Перед очищенням кабель живлення необхідно вийняти з розетки.
- Ніколи не приводить в рух конус соковитискача/привідний вал вручну.
- Ніколи не занурюйте блок двигуна у рідини та не мийте у посудомийній машині.

⚠ Небезпека травмування!

Скляна карафа не жаростійка. Не заливайте в неї гарячі рідини.

Увага!

- Не використовуйте засоби для очищення, що містять спирт.
- Не використовуйте гострі, кінчасті чи металеві предмети.
- Не використовуйте жорсткі ганчірки або засоби для очищення.

Перед очищенням:

1. Зніміть блок двигуна зі скляної карафи.
2. Вийміть конус соковитискача, сітчастий фільтр і збірну чашу.

Блок двигуна

Протріть блок двигуна вологою м'якою ганчіркою та залиште сохнути.

Деталі приладдя

Очистьте окремі деталі м'якою ганчіркою або мочалкою, зволоженою в лужному мийному розчині.

Вказівка: скляну карафу, кришку карафи, підставку, збірну чашу, сітчастий фільтр, обидва конуси соковитискача і кришку соковитискача можна мити в посудомийній машині.

Зберігання

→ Малюнок 2

Ретельно очистіть прилад перед зберіганням та висушіть всі деталі. → «Догляд і щоденне очищення» див. стор. 89

1. Повністю складіть соковитискач для цитрусових та встановіть на скляну карафу.
2. Установіть на місце кришку.

Утилізація



Цей прилад маркіровано згідно положень європейської Директиви 2012/19/EU стосовно електронних та електроприладів, що були у використанні (waste electrical and electronic equipment – WEEE). Директивою визначаються можливості, які є дійсними у межах Європейського союзу, щодо прийняття назад та утилізації бувших у використанні приладів. Про актуальні можливості для видалення можна дізнатися в спеціалізованому магазині.

Умови гарантії

Стосовно цього приладу діють умови гарантії, щоб були опубліковані нашим компетентним представництвом в країні, в якій Ви придбали прилад. Ви можете в будь-який час одержати умови гарантії у спеціалізованому магазині, в якому Ви придбали прилад, або безпосередньо в нашому представництві у Вас в країні. Умови гарантії для Німеччини та адреси Ви знайдете на останніх чотирьох сторінках цієї брошури. Крім того, умови гарантії розміщені також і в Інтернеті за зазначеною адресою. Для користування гарантійними послугами необхідно в будь-якому випадку показати квитанцію про оплату.

Можливі зміни.

Усунення незначних несправностей власноруч

Проблема	Причина	Усунення
Сік витікає з соковитискача citrusових, хоча він використовується без скляної карафи.	Випускний клапан заблокований стороннім предметом.	Негайно зупиніть процес витискання соку. Зніміть з блока двигуна конус соковитискача, сітчастий фільтр і збірну чашу. Видаліть сторонній предмет з випускного клапана збірної чаші. Знову складіть соковитискач для citrusових. Продовжте процес витискання соку.
	Сітчастий фільтр повний.	Негайно зупиніть процес витискання соку. Зніміть з блока двигуна конус соковитискача, сітчастий фільтр і збірну чашу та очистіть їх. Знову складіть соковитискач для citrusових. Продовжте процес витискання соку.
Під час процесу витискання сік витікає через край скляної карафи.	Вичавлено сік з занадто багатьох фруктів.	Негайно зупиніть процес витискання соку. Повністю очистіть прилад та висушіть всі деталі. ➔ <i>«Догляд і щоденне очищення» див. стор. 89</i> Повністю складіть соковитискач для citrusових та встановіть на порожню скляну карафу. Продовжте процес витискання соку.
Конус соковитискача часто і з короткими інтервалами змінює напрямок обертання.	Сила притискання до конуса соковитискача занадто висока.	Зменшуйте силу притискання до конуса соковитискача, поки він знову не буде обертатися, як звичайно.

Якщо проблему не вдається усунути самостійно, обов'язково зверніться до служби підтримки! Номери телефонів зазначені на останніх сторінках інструкції.

Использование по назначению

Этот прибор предназначен только для домашнего использования. Прибор можно использовать только для переработки такого количества продуктов и в течение такого времени, которые характерны для домашнего хозяйства.

Этот прибор предназначен для отжима сока из цитрусовых, например, из лимонов, апельсинов, грейпфрутов. Его запрещено использовать для переработки других предметов или веществ. Прибор разрешается использовать только с допущенными частями и принадлежностями.

Используйте прибор только внутри помещений при комнатной температуре на высоте не выше 2000 м над уровнем моря.

Важные правила техники безопасности

Внимательно ознакомьтесь с инструкцией по эксплуатации, при работе руководствуйтесь указаниями данной инструкции и сохраняйте ее для дальнейшего использования! Передавая прибор другим лицам, прилагайте данную инструкцию.

Производитель не несет ответственности за повреждения, возникшие в результате несоблюдения указаний по правильному применению прибора.

Этот прибор могут использовать дети старше 8 лет и лица с ограниченными физическими, сенсорными или умственными способностями или не имеющими достаточного опыта или знаний, если они находятся под присмотром или прошли соответствующий инструктаж относительно безопасного пользования прибором и уяснили для себя, какую опасность несет в себе прибор. Детей младше 8 лет нельзя подпускать к прибору и шнуру питания, им не разрешается пользоваться прибором. Производить очистку и техобслуживание детям не разрешается, за исключением тех случаев, если они старше 8 лет и выполняют эти действия под наблюдением взрослых. Детям нельзя играть с прибором.

Опасность поражения током и возгорания!

- Прибор можно подключать только к электросети переменного тока через установленную согласно предписаниям розетку с заземлением.
- Убедитесь, что система заземления в домашней электропроводке установлена согласно предписаниям.

- При подключении прибора и его эксплуатации соблюдайте данные, приведенные на фирменной табличке. Пользоваться прибором разрешается только при отсутствии повреждений кабеля и прибора. Во избежание возникновения опасной ситуации, ремонт прибора, например, замену поврежденного сетевого шнура, разрешается производить только нашей сервисной службе.
- Ни в коем случае не ставьте прибор на горячие поверхности, например, на электроплиту, или вблизи них. Сетевой кабель не должен соприкасаться с горячими частями или проходить через острые грани.
- Ни в коем случае не погружайте основной блок в жидкости, не мойте его под проточной водой и в посудомоечной машине. Не используйте паровые очистители. Не используйте прибор влажными руками.
- После каждого применения, при отсутствии присмотра, перед сборкой, разборкой или очисткой, а также в случае неисправности обязательно отсоедините прибор от сети.
- Перед заменой принадлежностей или дополнительных деталей, которые во время работы приводятся в движение, прибор должен быть отключен и отсоединен от сети.
- Ни в коем случае не приводите в движение конус соковыжималки или приводной вал вручную.

⚠ Опасность удушья!

Не позволять детям играть с упаковочным материалом.

⚠ Опасность травмирования!

Стекланный стакан не является жаропрочным. Не наливайте в него горячие жидкости.

⚠ Важно!

После каждого применения или после длительного неиспользования обязательно тщательно очистите прибор.

→ «Уход и ежедневная очистка» см. стр. 95

От всего сердца поздравляем Вас с покупкой нового прибора фирмы Bosch. Дополнительную информацию о нашей продукции Вы найдете на нашей странице в Интернете.

Оглавление

Использование по назначению.....	91
Важные правила техники безопасности.....	91
Обзор	93
Перед первым использованием	93
Управление.....	94
Уход и ежедневная очистка	95
Хранение	95
Самостоятельное устранение мелких неисправностей.....	96
Утилизация.....	96
Условия гарантийного обслуживания.....	96

Обзор

→ Рисунок А

- 1 **Блок двигателя**
 - a Приводной вал
 - b Сетевой кабель
 - c Кабельный зажим
 - d Индикатор рабочего состояния
 - e Клавиша выпускного клапана
 - f Опорные ножки
- 2 **Сборная чаша**
 - a Сливное отверстие
 - b Выпускной клапан
- 3 **Сетчатый фильтр**
- 4 **Конус соковыжималки**
 - a Пластмасса*
 - b Металл*
- 5 **Крышка**
- 6 **Стеклоянный стакан 1,0 л**
 - a Крышка
 - b Подставка
- 7 **Инструкция по эксплуатации**

* в зависимости от модели

В данной инструкции описаны различные исполнения прибора. На страницах с рисунками изображен прибор в собранном виде. → Рисунок Б

Перед первым использованием

Перед использованием нового прибора его необходимо полностью распаковать, очистить и собрать. Для этого нужно выполнить следующее:

1. Вынуть из упаковки блок двигателя, стеклянный стакан и все принадлежности.
2. Удалите имеющийся упаковочный материал.
3. Проверьте комплектность всех частей. → Рисунок А / Б
4. Проверьте все части прибора на отсутствие внешних повреждений.

Внимание!

Вводить в действие поврежденный прибор категорически запрещено!

5. Перед первым использованием тщательно очистите и высушите все детали. → «Уход и ежедневная очистка» см. стр. 95

Подготовка соковыжималки и стеклянного стакана

→ Рисунок Б

1. Вставьте сборную чашу в блок двигателя.

Внимание!

Перед тем, как вставить сборную чашу, проверьте выпускной клапан. Он не должен быть засорен инородными предметами.

2. Вставьте сетчатый фильтр в сборную чашу и поверните его до фиксации.
3. Установите конус соковыжималки на приводной вал.

⚠ Опасность поражения током!

Ни в коем случае не приводите в движение конус соковыжималки или приводной вал вручную.

Соковыжималка для цитрусовых готова к работе.

4. Установите стакан на подставку.

Указание: Всегда используйте подставку. Она предохраняет от соскальзывания и снижает шумы.

5. Установите подготовленную соковыжималку для цитрусовых на стеклянный стакан так, чтобы отверстие было плотно закрыто.

Соковыжималка для цитрусовых готова к использованию вместе со стеклянным стаканом.

Управление

Использование соковыжималки со стеклянным стаканом

→ Рисунок D

Для отжима больших количеств сока, например, для получения свежевыжатого апельсинового сока используйте соковыжималку со стеклянным стаканом.

Внимание!

Сок собирается в стеклянном стакане. Емкость стеклянного стакана составляет примерно 1,0 л. Отжим нужно закончить до того, как сок достигнет нижнего края блока двигателя.

1. Установите подготовленную соковыжималку со стеклянным стаканом на прочную горизонтальную поверхность.
2. Подсоедините сетевой кабель к электрической розетке.
3. Положите половинки цитрусовых поверхностью среза на конус соковыжималки и прижмите вниз.

Как только используемый для отжима сока фрукт будет уложен на конус соковыжималки, соковыжималка начнет работать. Конус соковыжималки вращается по часовой стрелке или в противоположном направлении. После опускания и повторного нажатия на используемый для отжима сока фрукт направление вращения конуса соковыжималки меняется.

При слишком сильном давлении конус соковыжималки быстро меняет направление вращения. Уменьшите давление настолько, чтобы конус соковыжималки снова нормально вращался.

Внимание!

Отжимайте сок последовательно из максимум 10 фруктов (примерно 2 кг). После этого прервите отжим, чтобы блок двигателя снова охладился до комнатной температуры. Только после этого продолжите отжим.

Указания:

- Чтобы обеспечить оптимальный выход сока, следует несколько раз повторить отжим.
 - Если потребуется, очистите сетчатый фильтр от крупной фруктовой мякоти и косточек.
4. Для выключения уменьшите давление на конус соковыжималки. Соковыжималка выключится автоматически.
 5. Отсоедините сетевой кабель от электрической розетки.
 6. Снимите соковыжималку со стеклянного стакана.
- Выпускной клапан автоматически закрывается после того, как соковыжималка будет снята со стеклянного стакана.
7. Для хранения, например, в холодильнике закройте стеклянный стакан крышкой.
 8. Для розлива сока снимите крышку.

Использование соковыжималки без стеклянного стакана

→ Рисунок E

Для отжима малых количеств сока, например, лимонного сока для выпечки или в качестве приправы для мяса используйте соковыжималку без стеклянного стакана.

Внимание!

Сок собирается в сборной чаше. Емкость сборной чаши составляет примерно 100 мл. Это примерно соответствует соку 2 лимонов среднего размера. Отжим заканчивается до того, как сок достигнет верхнего края сборной чаши.

1. Установите подготовленную соковыжималку на прочную горизонтальную поверхность.
2. Подсоедините сетевой кабель к электрической розетке.
3. Выполните отжим цитрусовых, как описано выше. → «Использование соковыжималки со стеклянным стаканом» см. стр. 94
4. Отсоедините сетевой кабель от электрической розетки.
5. Используйте сок непосредственно через сливное отверстие или вылейте его в какой-либо сосуд.

Уход и ежедневная очистка

→ Рисунок 6

После каждого применения прибор должен быть тщательно очищен.

⚠ Опасность поражения током!

- Перед очисткой отсоедините сетевой кабель от электрической розетки.
- Ни в коем случае не приводите в движение конус соковыжималки или приводной вал вручную.
- Ни в коем случае не погружайте блок двигателя в жидкости и не мойте его в посудомоечной машине.

⚠ Не исключена опасность травмирования!

Стеклянный стакан не является жаропрочным. Не наливайте в него горячие жидкости.

Внимание!

- Не используйте моющие средства, содержащие алкоголь или спирт.
- Не используйте металлические и остроконечные предметы, а также предметы с острыми кромками.
- Не применяйте грубую ткань или абразивные чистящие средства.

Перед очисткой

1. Выньте блок двигателя из стеклянного стакана.
2. Выньте конус соковыжималки, сетчатый фильтр и сборную чашу.

Блок двигателя

Протрите блок двигателя мягкой влажной тканью и высушите его.

Принадлежности

Очистите детали мыльным раствором и мягкой тканью или губкой.

Указание: стеклянный стакан, крышку, подставку, сборную чашу, сетчатый фильтр и оба конуса соковыжималки можно также мыть в посудомоечной машине.

Хранение

→ Рисунок 6

Перед тем, как поместить прибор на хранение, обязательно вымойте и высушите все детали. → «Уход и ежедневная очистка» см. стр. 95

1. Выполните полную сборку соковыжималки для цитрусовых и установите ее на стеклянный стакан.
2. Установите на место крышку.

Утилизация



Утилизируйте упаковку с использованием экологически безопасных методов. Данный прибор имеет отметку о соответствии европейским нормам 2012/19/EU утилизации электрических и электронных приборов (waste electrical and electronic equipment – WEEE). Данные нормы определяют действующие на территории Евросоюза правила возврата и утилизации старых приборов. Информацию об актуальных возможностях утилизации Вы можете получить в магазине, в котором Вы приобрели прибор.

Условия гарантийного обслуживания

Получить исчерпывающую информацию об условиях гарантийного обслуживания Вы можете в Вашем ближайшем авторизованном сервисном центре, или в сервисном центре от производителя ООО «БСХ Бытовая техника», или в сопроводительной документации.

Мы оставляем за собой право на внесение изменений.

Самостоятельное устранение мелких неисправностей

Проблема	Причина	Устранение
Сок выливается из соковыжималки несмотря на то, что она используется без стеклянного стакана.	Выпускной клапан засорен инородным предметом.	Немедленно прекратите отжим. Выньте конус соковыжималки, сетчатый фильтр и сборную чашу из блока двигателя. Удалите инородный предмет из выпускного клапана сборной чаши. Снова соберите соковыжималку. Продолжите отжим.
	Сетчатый фильтр засорен.	Немедленно прекратите отжим. Выньте конус соковыжималки и сетчатый фильтр из блока двигателя. Снова соберите соковыжималку. Продолжите отжим.
Содержимое стеклянного стакана переливается через край в процессе отжима.	Слишком много фруктов для отжима.	Немедленно прекратите отжим. Полностью очистите прибор и высушите все детали. → «Уход и ежедневная очистка» см. стр. 95 Выполните полную сборку соковыжималки и установите ее на пустой стеклянный стакан. Продолжите отжим.
Конус соковыжималки быстро меняет направление вращения.	Чрезмерное давление на конус соковыжималки.	Уменьшите давление на конус соковыжималки настолько, чтобы конус соковыжималки снова нормально вращался.

Если невозможно устранить неполадку, обязательно свяжитесь с «горячей линией»! Номера телефонов указаны на последних страницах инструкции.

Информация изготовителя о гарантийном и сервисном обслуживании

1. Изделие _____
Пункты 1-2 заполняются только в случае, если эти данные не содержатся в документах о покупке изделия (кассовый чек и/или товарный чек, товарная накладная).

2. Модель _____

3. Данная информация распространяется на малые бытовые приборы товарного знака Bosch: кофеварки, кофемолки, кофемалки, весы, кухонные комбайны, миксеры, пылесосы, резки, тостеры, утюги, фены, распылители для волос, электробритвы, электробритвенные станки, увлажнители, блендеры, гладильные доски, ванночки, наполняемые весы и аналогичные им изделия.



4. Уважаемые дамы и господа, сообщаем Вам, что подтверждение соответствия нашей продукции обязательным требованиям в соответствии с законодательством осуществляется в форме обязательного подтверждения и декларирования соответствия.

Информацию об обязательном подтверждении соответствия наших приборов, в том числе данные о номере сертификата соответствия (декларации о соответствии) и сроке его (ее) действия Вы можете получить в ООО «БСХ Бытовые Приборы».

Наша продукция производится под контролем транснациональной корпорации «БСХ Хаусгерäte Organisation», адрес штаб-квартиры: 81739 Мюнхен, Карл-Верри Штрассе 34, Германия (BSH Hausgeräte GmbH, Carl-Wery-Str. 34, 81739 München, Germany).

На основании договора с ним, является ООО «БСХ Бытовые Приборы», 198515, Санкт-Петербург, г. Петергоф, ул. Карла Сименса, д.1 лит. А, филиал в г. Москва, 119071, ул. Малая Калужская, д.15, телефон (495) 737-2777, факс (495) 737-2798.

5. Обязательные сведения о технических характеристиках прибора приведены на типовой табличке прибора или на его этикетке и/или в сопроводительной документации.

6. Аксессуары и средства по уходу

Для безупречного функционирования Вашей техники и ухода за ней производитель рекомендует использовать только оригинальные аксессуары и средства по уходу. Оригинальные аксессуары разработаны производителем, они идеально подходят именно для Вашего прибора. Оригинальные аксессуары и средства по уходу соответствуют самым высоким требованиям качества товарного знака Bosch, они проходят заводские испытания для обеспечения максимальной надежности в работе. По всем вопросам, связанным с аксессуарами и средствами по уходу для Вашей бытовой техники, Вы можете обратиться в авторизованные сервисные центры, перечисленные на обороте.

7. Гарантия изготовителя

Фирма изготовитель предоставляет на приобретенный Вами в Российской Федерации бытовой прибор гарантию в соответствии с действующим законодательством РФ сроком 1 год. На приобретенный в Республике Беларусь бытовой прибор, к которому при покупке был выдан гарантийный талон, действуют гарантийные условия, не противоречащие законодательству Республики Беларусь.

Прием заявок на ремонт (круглосуточно)

в г. Москве:

☎ (495) 737-2961

☎ (812) 449-3161

в г. Санкт-Петербурге:

Адреса и телефоны авторизованных сервисных центров приведены на обороте, а также в интернете: <http://www.bosch-home.com/ru/> в разделе Сервис.

Рекомендуем Вам пользоваться услугами только авторизованных сервисных центров.

Оригинальные аксессуары и средства по уходу для бытовой техники Bosch Вы можете приобрести в нашем фирменном интернет-магазине: www.bosch-home.com/ru/store. С условиями заказа, оплаты и доставки Вы можете ознакомиться на сайте.

8. Внимание! Важная информация для потребителей

Данный прибор предназначен для использования исключительно для личных, семейных, домашних и иных нужд, не связанных с осуществлением предпринимательской деятельности либо удовлетворением бытовых потребностей в офисе предприятия, учреждения или организации. Использование прибора в целях, отличных от вышеуказанных, является нарушением права надлежащей эксплуатации прибора.

Наличие фирменной заводской типовой таблички на приборе обязательно! Пожалуйста, убедитесь в ее наличии и сохраните ее на приборе в течение всего срока службы прибора. Удаление таблички ведет к обесцениению прибора и к возможным нарушениям правил его эксплуатации.

Изготовитель не несет ответственность за недостатки в приборе, если сервисной службой будет доказано, что они возникли после передачи прибора потребителю вследствие нарушения им правил пользования, транспортировки, хранения, действий третьих лиц, непреодолимой силы (пожара, природной катастрофы и т.п.), попадания бытовых насевовых и грызунов, воздействия иных посторонних факторов, а также вследствие существенных нарушений технических требований, установленных ГОСТ 32144-2013.

Для подтверждения даты покупки прибора при гарантийном ремонте или предоставлении иных предусмотренных законом требований убедительное просим Вас сохранять документы о покупке (чек, квитанцию, иные документы, подтверждающие дату и место покупки).

Соблюдение рекомендаций и указаний, содержащихся в инструкции по эксплуатации (правилах пользования), поможет избежать проблем в эксплуатации прибора и его обслуживании.

Неквалифицированные мастера при ремонте прибора бесплатно ремонтируются или заменяются новыми. Решение вопроса о целесообразности их замены или ремонта остается за службами сервиса.

9. Информация о сервисе

В период и после истечения гарантийного срока наша Служба Сервиса, а также мастерские наших партнеров всегда готовы предложить Вам свои услуги. Список адресов полномочественных изготовителем пунктов авторизованного сервисного обслуживания находится на обороте.

Срок службы малых бытовых приборов (кроме кухонных комбайнов и пылесосов) составляет 2 года. Срок службы кухонных комбайнов и пылесосов составляет 5 лет. Срок службы изделия исчисляется с даты его покупки, либо при невозможности ее определения, с даты изготовления изделия, нанесенной на типовую табличку изделия. В соответствии со стандартом изготовителя дата изготовления маркируется ГГ ПТММ, где ГГ – год изготовления минус 1920, а ММ – месяц изготовления. Для определения года изготовления прибора необходимо к 1920 прибавить число ГГ.



BOSCH

Разработано для жизни

Информация о бытовой технике, произведенной* под контролем концерна БСХ Хаусгерете ГмБХ, Карл-Верн-Штр. 34, 81739 Мюнхен, Германия в соответствии с требованиями Федерального Закона РФ от 23 ноября 2009 г. № 261-ФЗ, законодательства о техническом регулировании и законодательства о защите прав потребителей Российской Федерации

Продукция: соковыжималки, миксеры, блендеры, резки, кухонные комбайны, кофемолки, мясорубки, измельчители

Товарный знак: Bosch

ВНИМАНИЕ! Ассортимент продукции постоянно обновляется. Технические характеристики продукции, в том числе энергоэффективности, постоянно совершенствуются. Продукция регулярно проходит обязательную процедуру подтверждения соответствия согласно действующему законодательству. Информацию о реквизитах актуальных сертификатов соответствия и сроках их действия, актуальную информацию о классе и характеристиках энергоэффективности продукции, информацию об актуальном ассортименте продукции можно получить у организации, выполняющей функции иностранного изготовителя на территории Российской Федерации ООО «БСХ Бытовые Приборы», 198515, Санкт-Петербург, г. Петергоф, ул. Карла Сименса, д.1 лит. А, филиал в г. Москва, 119071, ул. Малая Калужская, д.15, телефон (495) 737-2777, факс (495) 737-2798.

Компания ООО «БСХ Бытовые Приборы», 198515, Санкт-Петербург, г. Петергоф, ул. Карла Сименса, д.1 лит. А, филиал в г. Москва, 119071, ул. Малая Калужская, д.15, телефон (495) 737-2777, факс (495) 737-2798 осуществляет свою деятельность по подтверждению соответствия продукции от имени производителя на одной таможенной территории Таможенного союза в соответствии с действующими Техническими регламентами, в качестве уполномоченного Изготовителем лица, а также выполняет требования, предусмотренные Законом РФ №184-ФЗ «О техническом регулировании» для лица, выполняющего функции иностранного изготовителя на территории Российской Федерации.

Импортером в Российскую Федерацию продукции, сертифицированной в качестве серийно производимой, является ООО «БСХ Бытовые Приборы», 198515, Санкт-Петербург, г. Петергоф, ул. Карла Сименса, д.1 лит. А, филиал в г. Москва, 119071, ул. Малая Калужская, д.15, телефон (495) 737-2777.

Организацией, указываемой на продукции в целях идентификации продукции и осуществляющей первичное размещение продукции на рынке Европейского союза, является Роберт Бош Хаусгерете ГмБХ Карл-Верн-Штр. 34, 81739 Мюнхен, Германия (Robert Bosch Hausgerate GmbH, Carl-Wery-Str. 34, 81739 München, Germany).

Юридическим лицом (изготовителем), осуществляющим от своего имени изготовление продукции и ответственным за ее соответствие требованиям применимых технических регламентов Таможенного союза, является БСХ Хаусгерете ГмБХ, Карл-Верн-Штр. 34, 81739 Мюнхен, Германия (BSH Hausgerate GmbH, Carl-Wery-Str. 34, 81739 München, Germany).

При перевозке, погрузке, разгрузке и хранении продукции следует руководствоваться, помимо изложенных в инструкции по эксплуатации, следующими требованиями:

- запрещается подвергать продукцию существенным механическим нагрузкам, которые могут привести к повреждению продукции и/или нарушению ее упаковки;
- необходимо избегать попадания на упаковку продукции воды и других жидкостей.

Перед перевозкой или передачей на хранение бывшей в эксплуатации продукции при отрицательной температуре необходимо убедиться в отсутствии в продукции воды.

Продукция предназначена к использованию в условиях температуры выше 0°С и относительной влажности, не превышающей 93%.

Перед началом эксплуатации продукции, длительное время находившейся под воздействием отрицательной температуры, необходимо выдержать ее в условиях комнатной температуры несколько часов.

Правила реализации продукции определяют предприятиями розничной торговли в соответствии с требованиями действующего законодательства.

Указания по утилизации продукции содержатся в инструкции по эксплуатации и могут быть уточнены у муниципальных органов исполнительной власти.

Для продукции, реализованной изготовителем в течение срока действия сертификата соответствия, этот сертификат действителен при ее поставке, продаже и использовании (применении) в течение срока службы, установленного в соответствии со статьей 18 Закона РФ о защите прав потребителей. Срок службы на продукцию указан производителем в листочке информации изготовителя о гарантийном и сервисном обслуживании.

Продукция может быть идентифицирована по модельному обозначению (например «E-Nr.»), апробационному типу (поле «Тур») и товарному знаку Bosch, нанесенным на продукцию, упаковку и (или) содержащихся в сопроводительной документации.

В состав эксплуатационных документов, предусмотренных изготовителем для продукции, могут входить настоящая информация, инструкция (руководство) по эксплуатации, информация об условиях гарантийного и сервисного обслуживания.

Маркирование продукции осуществляется изготовителем на титловой табличке прибора, на упаковочной этикетке, непосредственно на упаковке прибора, а также может производиться иными способами, обеспечивающими доступное и наглядное представление информации о приборе в местах продаж.

EAC Продукция, которая прошла процедуру подтверждения соответствия согласно требованиям Технических Регламентов Таможенного Союза, маркируется единым знаком обращения продукции на рынке государств – членом Таможенного союза.

Продукция соответствует следующим техническим регламентам Таможенного союза:

- ТР ТС 020/2011 Электромагнитная совместимость технических средств
- ТР ТС 004/2011 О безопасности низковольтного оборудования

Эксплуатационные документы на продукцию выполняются на русском языке. Эксплуатационные документы на государственных языках государств – членом Таможенного союза, отличных от русского, при наличии соответствующих требований в законодательстве можно безвозмездно получить у торгующей организации-резидента соответствующего государства – члена Таможенного союза.

Информация о комплектации продукции представлена в торговых залах, может быть запрошена по телефону бесплатной «горячей линии» (800) 200-2961, а также доступна в интернете на сайте производителя <http://www.bosch-ct.ru>

* 09.02.2015 БСХ Бош Унд Сименс Хаусгерете ГмБХ, Карл-Верн-Штр. 34, 81739 Мюнхен, Германия, переименована в компанию БСХ Хаусгерете ГмБХ, Карл-Верн-Штр. 34, 81739 Мюнхен, Германия.

Модель	Апробационный тип	Сертификат соответствия			Страна-изготовитель
		Регистрационный номер	Дата выдачи	Действует до	
Соковыжималки					
MCF3000	CNZP3	C-DE AЯ46 B.69026	17.04.2015	16.04.2020	Словения
MES25A0	CNCJ03	C-DE AЯ46 B.62431	27.02.2014	26.02.2019	Китай
MES25C0	CNCJ03	C-DE AЯ46 B.62431	27.02.2014	26.02.2019	Китай
MES25G0	CNCJ03	C-DE AЯ46 B.62431	27.02.2014	26.02.2019	Китай
MES3500	CNCJ03	C-DE AЯ46 B.62431	27.02.2014	26.02.2019	Китай
MES4000	CNCJ04	C-DE AЯ46 B.62431	27.02.2014	26.02.2019	Китай
MES4010	CNCJ05	C-DE AЯ46 B.62431	27.02.2014	26.02.2019	Китай
Резки					
MAS4201N	CNAS11ST1	C-DE AЯ46 B.63040	31.03.2014	30.03.2019	Турция
MAS4601N	CNAS11EV1	C-DE AЯ46 B.63040	31.03.2014	30.03.2019	Турция
MAS6200N	CNA9S12	C-DE AЯ46 B.63040	31.03.2014	30.03.2019	Турция
MAS9101N	AS9SST	C-DE AЯ46 B.63040	31.03.2014	30.03.2019	Турция
Миксеры, блендеры, измельчители					
MFQ3010	CNHR19	C-DE AЯ46 B.63982	11.06.2014	10.06.2019	Словения
MFQ3020	CNHR19	C-DE AЯ46 B.63982	11.06.2014	10.06.2019	Словения
MFQ3520	CNHR17	C-DE AЯ46 B.63982	11.06.2014	10.06.2019	Словения
MFQ3555	CNHR18	C-DE AЯ46 B.63982	11.06.2014	10.06.2019	Словения
MFQ36300D	CNHR27	C-DE AЯ46 B.63982	11.06.2014	10.06.2019	Словения
MFQ36300I	CNHR27	C-DE AЯ46 B.63982	11.06.2014	10.06.2019	Словения
MFQ36300Y	CNHR27	C-DE AЯ46 B.63982	11.06.2014	10.06.2019	Словения
MFQ36440	CNHR27	C-DE AЯ46 B.63982	11.06.2014	10.06.2019	Словения
MFQ36460	CNHR27	C-DE AЯ46 B.63982	11.06.2014	10.06.2019	Словения
MFQ36480	CNHR27	C-DE AЯ46 B.63982	11.06.2014	10.06.2019	Словения
MFQ36GOLD	CNHR27	C-DE AЯ46 B.63982	11.06.2014	10.06.2019	Словения
MFQ4020	CNHR22	C-DE AЯ46 B.63982	11.06.2014	10.06.2019	Словения

Модель	Апробационный тип	Сертификат соответствия			Страна-изготовитель
		Регистрационный номер	Дата выдачи	Действует до	
Миксеры, блендеры, измельчители					
MFQ40301	CNHR22	C-DE.Я446.В.63982	11.06.2014	10.06.2019	Словения
MFQ40302	CNHR22	C-DE.Я446.В.63982	11.06.2014	10.06.2019	Словения
MFQ40303	CNHR22	C-DE.Я446.В.63982	11.06.2014	10.06.2019	Словения
MFQ4070	CNHR22	C-DE.Я446.В.63982	11.06.2014	10.06.2019	Словения
MFQ4080	CNHR22	C-DE.Я446.В.63982	11.06.2014	10.06.2019	Словения
MMB21P0R	CNSM10	C-DE.Я446.В.70145	23.06.2015	22.06.2020	Китай
MMB21P1W	CNSM10	C-DE.Я446.В.70145	23.06.2015	22.06.2020	Китай
MMB42G0B	CNSM11	C-DE.Я446.В.70145	23.06.2015	22.06.2020	Китай
MMB42G1B	CNSM11	C-DE.Я446.В.70145	23.06.2015	22.06.2020	Китай
MMB43G0B	CNSM12	C-DE.Я446.В.70145	23.06.2015	22.06.2020	Китай
MMB43G3M	CNSM13	C-DE.Я446.В.70145	23.06.2015	22.06.2020	Китай
MMB65G0M	CNSM13	C-DE.Я446.В.70145	23.06.2015	22.06.2020	Китай
MMB65G3M	CNSM13	C-DE.Я446.В.70145	23.06.2015	22.06.2020	Китай
MMR08A1	CNCM13ST1	C-DE.Я446.В.61496	17.01.2014	16.01.2019	Словения
MMR15A1	CNCM13ST2	C-DE.Я446.В.61496	17.01.2014	16.01.2019	Словения
MSM64035	CNHR24	C-DE.Я446.В.62888	21.03.2014	20.03.2019	Словения
MSM64120	CNHR24	C-DE.Я446.В.62888	21.03.2014	20.03.2019	Словения
MSM64155RU	CNHR24	C-DE.Я446.В.62888	21.03.2014	20.03.2019	Словения
MSM66020	CNHR25	C-DE.Я446.В.62888	21.03.2014	20.03.2019	Словения
MSM66050RU	CNHR25	C-DE.Я446.В.62888	21.03.2014	20.03.2019	Словения
MSM66110	CNHR25	C-DE.Я446.В.62888	21.03.2014	20.03.2019	Словения
MSM66110D	CNHR25	C-DE.Я446.В.62888	21.03.2014	20.03.2019	Словения
MSM66110L	CNHR25	C-DE.Я446.В.62888	21.03.2014	20.03.2019	Словения
MSM66110Y	CNHR25	C-DE.Я446.В.62888	21.03.2014	20.03.2019	Словения
MSM66130	CNHR25	C-DE.Я446.В.62888	21.03.2014	20.03.2019	Словения
MSM66150RU	CNHR25	C-DE.Я446.В.62888	21.03.2014	20.03.2019	Словения
MSM66155	CNHR25	C-DE.Я446.В.62888	21.03.2014	20.03.2019	Словения
MSM67140RU	CNHR26	C-DE.Я446.В.62888	21.03.2014	20.03.2019	Словения
MSM67150RU	CNHR26	C-DE.Я446.В.62888	21.03.2014	20.03.2019	Словения
MSM67160RU	CNHR26	C-DE.Я446.В.62888	21.03.2014	20.03.2019	Словения
MSM67165RU	CNHR26	C-DE.Я446.В.62888	21.03.2014	20.03.2019	Словения
MSM67166	CNHR26	C-DE.Я446.В.62888	21.03.2014	20.03.2019	Словения
MSM67190	CNHR26FP	C-DE.Я446.В.65723	18.09.2014	17.09.2019	Словения
MSM671X0	CNHR26FP	C-DE.Я446.В.65723	18.09.2014	17.09.2019	Словения
MSM671X1	CNHR26FP	C-DE.Я446.В.65723	18.09.2014	17.09.2019	Словения
MSM67SP0RT	CNHR26	C-DE.Я446.В.62888	21.03.2014	20.03.2019	Словения
MSM68110	CNHR11	C-DE.Я446.В.62888	21.03.2014	20.03.2019	Словения
MSM68150	CNHR11	C-DE.Я446.В.62888	21.03.2014	20.03.2019	Словения
MSM68250	CNHR11	C-DE.Я446.В.62888	21.03.2014	20.03.2019	Словения
MSM68300	CNHR12	C-DE.Я446.В.62888	21.03.2014	20.03.2019	Словения
MSM68700	CNHR12	C-DE.Я446.В.62888	21.03.2014	20.03.2019	Словения
MSM87130	CNHR28	C-DE.Я446.В.59536	20.08.2013	19.08.2018	Словения
MSM87140	CNHR28	C-DE.Я446.В.59536	20.08.2013	19.08.2018	Словения
MSM87146	CNHR28	C-DE.Я446.В.59536	20.08.2013	19.08.2018	Словения
MSM87160	CNHR28	C-DE.Я446.В.59536	20.08.2013	19.08.2018	Словения
MSM87165	CNHR28	C-DE.Я446.В.59536	20.08.2013	19.08.2018	Словения
MSM87180	CNHR28	C-DE.Я446.В.59536	20.08.2013	19.08.2018	Словения
MSM88190	CNHR29	C-DE.Я446.В.59536	20.08.2013	19.08.2018	Словения
MSM881X1	CNHR29	C-DE.Я446.В.59536	20.08.2013	19.08.2018	Словения
MSM881X2	CNHR29	C-DE.Я446.В.59536	20.08.2013	19.08.2018	Словения
Кухонные комбайны					
MCM3100W	CNCM12	C-DE.Я446.В.69631	26.05.2015	25.05.2020	Словения
MCM3110W	CNCM12	C-DE.Я446.В.69631	26.05.2015	25.05.2020	Словения
MCM3200W	CNCM12	C-DE.Я446.В.69631	26.05.2015	25.05.2020	Словения
MCM3201B	CNCM12	C-DE.Я446.В.69631	26.05.2015	25.05.2020	Словения
MCM3401M	CNCM12	C-DE.Я446.В.69631	26.05.2015	25.05.2020	Словения
MCM3501M	CNCM12	C-DE.Я446.В.69631	26.05.2015	25.05.2020	Словения
MCM4000	CNCM20	C-DE.Я446.В.60779	26.11.2013	25.11.2018	Словения
MCM4100	CNCM20	C-DE.Я446.В.60779	26.11.2013	25.11.2018	Словения
MCM4250	CNCM21	C-DE.Я446.В.60779	26.11.2013	25.11.2018	Словения
MCM62020	CNCM30	C-DE.Я446.В.60779	26.11.2013	25.11.2018	Словения
MCM64051	CNCM30	C-DE.Я446.В.60779	26.11.2013	25.11.2018	Словения
MCM64085	CNCM30	C-DE.Я446.В.60779	26.11.2013	25.11.2018	Словения
MCM68840	CNCM30	C-DE.Я446.В.60779	26.11.2013	25.11.2018	Словения
MCM68885	CNCM30	C-DE.Я446.В.60779	26.11.2013	25.11.2018	Словения
MUM4406	CNUMSST	C-DE.Я446.В.60779	26.11.2013	25.11.2018	Словения
MUM4457	CNUMSST	C-DE.Я446.В.60779	26.11.2013	25.11.2018	Словения
MUM4855	CNUMSST	C-DE.Я446.В.60779	26.11.2013	25.11.2018	Словения
MUM4880	CNUMSST	C-DE.Я446.В.60779	26.11.2013	25.11.2018	Словения
MUM52131	CNUM50	C-DE.Я446.В.60779	26.11.2013	25.11.2018	Словения
MUM54020	CNUM51	C-DE.Я446.В.60779	26.11.2013	25.11.2018	Словения
MUM54240	CNUM51	C-DE.Я446.В.60779	26.11.2013	25.11.2018	Словения
MUM54620	CNUM51	C-DE.Я446.В.60779	26.11.2013	25.11.2018	Словения
MUM54720	CNUM51	C-DE.Я446.В.60779	26.11.2013	25.11.2018	Словения
MUM54920	CNUM51	C-DE.Я446.В.60779	26.11.2013	25.11.2018	Словения
MUM54D00	CNUM51	C-DE.Я446.В.60779	26.11.2013	25.11.2018	Словения
MUM54P00	CNUM51	C-DE.Я446.В.60779	26.11.2013	25.11.2018	Словения
MUM54Y00	CNUM51	C-DE.Я446.В.60779	26.11.2013	25.11.2018	Словения
MUM56S40	CNUM51	C-DE.Я446.В.60779	26.11.2013	25.11.2018	Словения
MUM57830	CNUM51	C-DE.Я446.В.60779	26.11.2013	25.11.2018	Словения
MUM57960	CNUM51	C-DE.Я446.В.60779	26.11.2013	25.11.2018	Словения
MUM58225	CNUM51	C-DE.Я446.В.60779	26.11.2013	25.11.2018	Словения
MUM58243	CNUM51	C-DE.Я446.В.60779	26.11.2013	25.11.2018	Словения
MUM58244	CNUM51	C-DE.Я446.В.60779	26.11.2013	25.11.2018	Словения
MUM58252RU	CNUM51	C-DE.Я446.В.60779	26.11.2013	25.11.2018	Словения
MUM59M55	CNUM51	C-DE.Я446.В.60779	26.11.2013	25.11.2018	Словения
MUMX120C	CNUM70	C-DE.Я446.В.60779	26.11.2013	25.11.2018	Словения
MUMX140G	CNUM70	C-DE.Я446.В.60779	26.11.2013	25.11.2018	Словения
Кодемолки					
MKM6003	KM13	C-DE.Я446.В.62081	14.02.2014	13.02.2019	Словения
MKM6000	KM13	C-DE.Я446.В.62081	14.02.2014	13.02.2019	Словения
Мясорубки					
MFW3520G	CNFWSA	C-DE.Я446.В.72617	03.12.2015	02.12.2020	Польша
MFW3520W	CNFWSA	C-DE.Я446.В.72617	03.12.2015	02.12.2020	Польша
MFW3540W	CNFWSA	C-DE.Я446.В.72617	03.12.2015	02.12.2020	Польша
MFW3630A	CNFWSB	C-DE.Я446.В.72617	03.12.2015	02.12.2020	Польша
MFW3630I	CNFWSB	C-DE.Я446.В.72617	03.12.2015	02.12.2020	Польша
MFW3640A	CNFWSB	C-DE.Я446.В.72617	03.12.2015	02.12.2020	Польша
MFW3650B	CNFWSB	C-DE.Я446.В.72617	03.12.2015	02.12.2020	Польша
MFW45020	CNFW5	C-DE.Я446.В.59504	16.08.2013	15.08.2018	Китай
MFW45120	CNFW5	C-DE.Я446.В.59504	16.08.2013	15.08.2018	Китай
MFW66020	CNFW6	C-DE.Я446.В.59504	16.08.2013	15.08.2018	Китай
MFW67440	CNFW7	C-DE.Я446.В.59504	16.08.2013	15.08.2018	Китай
MFW67600	CNFW7	C-DE.Я446.В.59504	16.08.2013	15.08.2018	Китай
MFW68640	CNFW8	C-DE.Я446.В.59504	16.08.2013	15.08.2018	Китай
MFW68660	CNFW8	C-DE.Я446.В.59504	16.08.2013	15.08.2018	Китай
MFW68680	CNFW8	C-DE.Я446.В.59504	16.08.2013	15.08.2018	Китай

التخلص من الجهاز



تخلص من عبوة الجهاز بأسلوب يدعم الحفاظ على البيئة. هذا الجهاز مطابق للمواصفة الأوروبية 19/2012/المجموعة الاقتصادية الأوروبية الخاصة بالأجهزة الكهربائية والإلكترونية القديمة (waste electrical and electronic equipment - WEEE). وهذه المواصفة تحدد الإطار العام لقواعد تسري في جميع دول الاتحاد الأوروبي بخصوص استعادة الأجهزة القديمة وإعادة استغلالها. قومي باستشارة موزعكم المحلي لمعرفة أحدث الانظمة المتبعة حالياً للتخلص من الاجهزة القديمة.

شروط الضمان

يتم تحديد شروط الضمان لهذا الجهاز من قبل ممثلنا في الدولة التي يتم فيها بيع الجهاز. يمكنك الحصول على تفاصيل هذه الشروط من قبل الموزع الذي اشترت منه الجهاز. يرجى إحضار فاتورة أو إيصال الشراء في حال أصاب جهازك أي طارئ يغطيه الضمان. نحتفظ بحقنا في إجراء أية تعديلات.

إصلاح الأعطال البسيطة من قبل العميل

المشكلة	السبب	العلاج
يسري العصير خارج عصاره الحمضيات، على الرغم من استخدامها بدون القنبينة الزجاجية.	ثمة جسم غريب يعوق صمام الإخراج.	أوقف عملية العصر فوراً. أخرج العصارة والمصفاة ووعاء التجميع من وحدة المحرك. أخرج الجسم الغريب الموجود في صمام إخراج وعاء التجميع. ركب عصاره الحمضيات مرة أخرى. استأنف عملية العصر.
	المصفاة ممثلة.	أوقف عملية العصر فوراً. أخرج العصارة والمصفاة من وحدة المحرك ونظفها. ركب عصاره الحمضيات مرة أخرى. استأنف عملية العصر.
تفيض القنبينة الزجاجية بالسانل أثناء عملية العصر.	عُصِر الكثير من الفاكهة.	أوقف عملية العصر فوراً. يجب تنظيف الجهاز بالكامل وترك جميع أجزائه تجف. ← «العناية والتنظيف اليومي» انظر صفحة ar-4 ركب عصاره الحمضيات بالكامل وضعها على القنبينة الزجاجية الفارغة. استأنف عملية العصر.
تغير العصارة اتجاه الدوران في تعاقب سريع.	الضغط على العصارة عالٍ.	خفف الضغط على العصارة، حتى تعود العصارة للدوران دوراناً طبيعياً.

في حالة عدم التمكن من التخلص من المشاكل، يرجى وبصورة مؤكدة الاتصال بالخط الساخن! أرقام الهاتف توجد في الصفحات الأخيرة من إرشادات الاستخدام هذه.

العناية والتنظيف اليومي

← الصورة 5

يجب تنظيف الجهاز بعد كل استخدام جيداً.

⚠ خطر الصق الكهربائي!

- انزع كابل الطاقة من القابس قبل التنظيف.
- إياك أن تدفع العَصارة/محور الدفع يدوياً.
- إياك أن تغمر وحدة المحرك في مادة سائلة ولا أن تنظفها في ماكينة غسل الأطباق.

⚠ خطر حدوث إصابات!

القنينة الزجاجية غير مقاومة للحرارة. فلا تملأها بسوائل ساخنة.

تنبيه هام!

- لا تستخدم المنظفات التي تحتوي على الكحول في تنظيف الماكينة.
- لا تستخدم أي أغراض معدنية حادة أو مدببة في التنظيف.
- لا تستخدم أي قماش جِلخ أو منظفات سنفرة.

قبل التنظيف:

1. أخرج وحدة المحرك من القنينة الزجاجية.
2. أخرج العَصارة والمصفاة ووعاء التجميع.

وحدة المحرك

امسح وحدة المحرك بقطعة قماش ناعمة رطبة ثم جففها.

الملحقات

نظف قطع الغيار بالماء والصابون وقطعة قماش ناعمة أو إسفنجة.

ملحوظة: يمكن إدخال القنينة الزجاجية والغطاء

والصحن الواقعي ووعاء التجميع والمصفاة وكِلا جزأي العَصارة والغطاء في غسالة الأطباق.

التخزين

← الصورة 6

يجب تنظيف الجهاز وجميع أجزائه وتجفيفها قبل التخزين دوماً. ← «العناية والتنظيف اليومي» انظر

صفحة ar-4

1. تُركب عَصارة الحمضيات بالكامل وتوضع على القنينة الزجاجية.
2. قم بتركيب الغطاء.

ينغلق صمام الإخراج تلقائياً بمجرد إخراج عَصارة الحمضيات من القنينة الزجاجية.

7. ألق القنينة الزجاجية بالغطاء من أجل حفظها، في التلاجة مثلاً.
8. انزع الغطاء لصَبّ العصير.

استعمال العَصارة بدون القنينة الزجاجية

← الصورة 7

يمكن استخدام عَصارة الحمضيات بدون القنينة الزجاجية لعصر كميات قليلة من العصير، مثل عصير الليمون المستخدم في مكونات الخبز أو توابل السمك.

تنبيه هام!

يُجمَع العصير في وعاء التجميع. تبلغ سعة وعاء التجميع حوالي 100 مل. وهذا يساوي تقريباً كمية العصير المستخرجة من 2 قطعة ليمون ذات الحجم المتوسط. أوقف عملية العصر قبل أن يصل العصير إلى قمة وعاء التجميع.

1. يجب وضع العَصارة المُعدّة سابقاً على سطح عمل مستقر ومستو.
2. وصل كابل الطاقة بالقابس.
3. اعصر الفاكهة الحمضية كما شُرح من قبل.

← «استعمال العَصارة والقنينة الزجاجية»

انظر صفحة ar-3

4. انزع كابل الطاقة من القابس.
5. استخدم العصير من خلال فتحة الصنبور مباشرة أو املاً أي وعاء به.

قبل الاستخدام لأول مرة

قبل استخدام الجهاز الجديد، يجب إخراج محتوياته بالكامل وتنظيفها ثم تجميعها. ولفعل ذلك يجب أداء هذه الخطوات:

1. أخرج وحدة المحرك والقنينة الزجاجية وجميع الملحقات من العلبة.
 2. انزع مادة التغليف الموجودة.
 3. تأكد من اكتمال جميع الأجزاء.
- ← الصورة A / B
4. افحص جميع الأجزاء بحثاً عن أي أضرار ملحوظة.

تنبيه هام!

إياك أن تشغل جهازاً متضرراً!

5. نظف جميع الأجزاء ثم جففها جيداً قبل الاستخدام الأولي. ← «العناية والتنظيف اليومي» انظر صفحة ar-4

إعداد العَصارة والقنينة الزجاجية

← الصورة G

1. ركب وعاء التجميع في وحدة المحرك.

تنبيه هام!

افحص صمام الإخراج قبل تركيب وعاء التجميع. حيث يُمنع أن يكون هناك أي أجسام غريبة تعوق العملية.

2. أدرج المصفاة في وعاء التجميع ولفها حتى تستقر في مكانها.

3. ضع العَصارة على محور الدفع.

⚠ خطر الصعق الكهربائي!

إياك أن تدفع العَصارة / محور الدفع يدوياً. أصبحت العَصارة جاهزة.

4. ضع القنينة الزجاجية على الصحن.

ملحوظة: استعمل الصحن الواقي دائماً. فهو يساعد على مقاومة الانزلاق وتخفيف الضوضاء.

5. ضع العَصارة التي تم إعدادها سابقاً على القنينة الزجاجية حتى تنغلق الفتحة بإحكام.

فتصبح العَصارة جاهزة للاستخدام مع القنينة الزجاجية.

الاستعمال

استعمال العَصارة والقنينة الزجاجية

← الصورة D

استخدم العَصارة والقنينة الزجاجية لعصر كميات كبيرة من العصير، مثل عصير البرتقال الطبيعي.

تنبيه هام!

يُجمَع العصير في القنينة الزجاجية. تبلغ سعة القنينة الزجاجية 1.0 لتر، لذا يجب إنهاء عملية العصر قبل أن يصل العصير إلى الصحن الواقي في وحدة المحرك.

1. يجب وضع العَصارة المُعدّة سابقاً والقنينة

الزجاجية على سطح عملٍ مستقرٍ ومستوٍ.

2. وصل كابل الطاقة بالقابس.

3. ضع أنصاف الفاكهة الحمضية مع جعل السطح موجهاً على العَصارة ثم الضغط عليها لأسفل.

وبمجرد الضغط على جزء العصر على العَصارة

تدور عَصارة الحمضيات. تدور العَصارة مع اتجاه عقارب الساعة أو عكسها. فيعد الفصل وإعادة الضغط

مرة أخرى على جزء العصر بتغيير اتجاه دوران

العَصارة. وفي حالة الضغط الشديد تُغيّر العَصارة

اتجاه الدوران في تعاقب سريع. لذا خفف الضغط حتى تعود العَصارة لتدور دوراناً طبيعياً مرة أخرى.

تنبيه هام!

اعصر 10 قطع فاكهة بحد أقصى (2 كجم تقريباً)

واحدة تلو الأخرى. بعد ذلك أوقف عملية العصر حتى تعود وحدة المحرك إلى درجة حرارة الغرفة. وعندئذٍ

استأنف عملية العصر.

إرشادات:

— ينبغي تكرار عملية العصر عدة مرات حتى

تحصل على أفضل إنتاج من العصير.

— عند اللزوم أفرغ المصفاة من القشور الخشنة والبذور.

4. لإيقاف التشغيل خفف الضغط على العَصارة. فتتوقف عَصارة الحمضيات تلقائياً.

5. انزع كابل الطاقة من القابيس.

6. أخرج عَصارة الحمضيات من القنينة الزجاجية.

⚠️ خطر حدوث إصابات!

القنينة الزجاجية غير مقاومة للحرارة. فلا تملأها بسوائل ساخنة.

⚠️ هام!

يجب تنظيف الجهاز جيداً بعد كل استخدام له أو بعد طول فترة عدم الاستخدام. ← «العناية والتنظيف اليومي» انظر صفحة ar-4

نظرة عامة

← الصورة A

1 وحدة المحرك

a محور الدفع

b كابل الكهرباء

c مشبك الكابل

d مؤشر الطاقة*

e زر صمام الإخراج

f الأقدام

2 وعاء التجميع

a الصنبور

b صمام الإخراج

3 المصفاة

4 العصارة

a جزء بلاستيكي*

b جزء معدني*

5 الغطاء

6 القنينة الزجاجية 1.0 لتر

a غطاء

b الصحن

7 دليل الاستعمال

* حسب الموديل

يصف دليل الاستعمال إصدارات مختلفة من الجهاز.

وتوجد لمحة عامة في صفحات الرسوم التوضيحية.

← الصورة B

نتقدم لكم بأصدق التهاني على شرائكم لهذا الجهاز الجديد من ماركة **Bosch**. وتجدون المزيد من المعلومات حول منتجاتنا في موقع الإنترنت الخاص بنا.

المحتويات

ar-1	الاستعمال المطابق للتعليمات
ar-1	إرشادات الأمان المهمة
ar-2	نظرة عامة
ar-3	قبل الاستخدام لأول مرة
ar-3	الاستعمال
ar-4	العناية والتنظيف اليومي
ar-4	التخزين
ar-5	التخلص من الجهاز
ar-5	شروط الضمان
ar-5	إصلاح الأعطال البسيطة من قبل العميل

الاستعمال المطابق للتعليمات

هذا الجهاز مخصص للاستخدام المنزلي فقط. يجب عدم استخدام الجهاز إلا لمعالجة الكميات ولفترات التشغيل المعتادة في الأغراض المنزلية.
هذا الجهاز مناسب لعصر الحمضيات، كالليمون والبرتقال والجريب فروت. لا يسمح باستخدام الجهاز في معالجة أية أشياء أو أجسام أو عناصر أخرى. لا تستعمل إلا الأجزاء والكماليات الأصلية المصرح بها لتشغيل الجهاز.
لا تستخدم الجهاز سوى في الأماكن الداخلية وفي درجة حرارة الغرفة، وعلى ارتفاع أقل من 2000 متر فوق مستوى سطح البحر.

إرشادات الأمان المهمة

يُرجى قراءة هذه الإرشادات بعناية، والتصرف بناءً على ذلك ثم الحفاظ عليها! عند نقل الجهاز للغير يجب إرفاق هذا الدليل معه. عدم الالتزام بتطبيق التعليمات الخاصة بالاستخدام الصحيح للجهاز يترتب عليه عدم تحمل منتج الجهاز لأي مسؤولية عن الأضرار الناتجة من جراء ذلك.
هذا الجهاز يمكن أن يتم استخدامه من قبل أطفال يبلغ عمرهم 8 سنوات أو ما يزيد عن ذلك ومن قبل أشخاص ذوي قدرات بدنية أو حسية أو ذهنية محدودة أو نقص في الخبرة و/أو نقص في المعارف والمعلومات، وذلك عندما يكون جاري الإشراف عليهم أو بعد أن يكون قد تم إعطائهم إرشادات تفصيلية بشأن كيفية الاستخدام الآمن للجهاز وبعد أن يكونوا قد فهموا جيداً الأخطار المترتبة على استخدام الجهاز. يجب الحفاظ على الأطفال الذين يقل عمرهم عن 8 سنوات بعيداً عن الجهاز وعن كبل التوصيل بالكهرباء، ولا يسمح لهم بتشغيل الجهاز. أعمال التنظيف وأعمال صيانة الجهاز التي يتم إجرائها من قبل المستخدم لا يسمح بأن يتم إجرائها من قبل أطفال إلا إذا كانوا يبلغون من العمر 8 سنوات أو أكثر وكان جاري الإشراف عليهم عند قيامهم بذلك. يجب عدم السماح للأطفال بأن يقوموا باللعب بالجهاز.

⚠️ خطر الصق الكهربائي وخطر الحريق!

- ينبغي توصيل الجهاز فقط بمقبس مركب بطريقة سليمة ومزود بوصلة تأريض على أن تكون شبكة الكهرباء ذات تيار متردد.
- تأكد من أن نظام أسلاك الحماية الأرضية الخاص بتركيبات المنزل الكهربائية مركبة وفقاً للوائح المعنية.
- يجري توصيل وتشغيل الجهاز بالتيار الكهربائي فقط طبقاً للبيانات الموضحة على لوحة المواصفات الفنية. كما يجري استخدام الجهاز فقط إذا لم تكن هناك أضراراً قد لحقت به أو بسلك التوصيل الكهربائي الخاص به. لا يُسمح بإجراء إصلاحات على الجهاز، كاستبدال سلك التوصيل الكهربائي التالف، إلا من قِبل مركز خدمة العملاء الخاص بنا، وذلك من أجل تجنب المخاطر.
- لا تضع الجهاز على سطح ساخن أو بالقرب منه، مثل صفيحة الموقد. لا تجعل سلك التوصيل الكهربائي يتلامس مع أجزاء ساخنة ولا تسحب على حواف حادة.
- يحظر مطلقاً غمر الجهاز الأساسي في سائل، أو وضعه تحت ماء جاري، أو تنظيفه في غسالة الأواني. لا تستخدم جهاز التنظيف بالبخار. لا تستعمل الجهاز ويداك مبتلتان.
- يجب فصل الجهاز من مصدر الطاقة دوماً بعد كل استخدام، في حالة انعدام الإشراف، أو قبل التجميع، أو التفكيك، أو التنظيف، أو في حالة ظهور أخطاء على الجهاز.
- قبل تغيير ملحقات تكميلية أو أجزاء إضافية يتم تحريكها أثناء التشغيل يلزم دائماً إيقاف تشغيل الجهاز وفصله عن شبكة التغذية بالتيار الكهربائي.
- إياك أن تدفع العصارة/محور الدفع يدوياً.

⚠️ خطر الاختناق!

لا تدع الأطفال يلعبون بمواد التعبئة والتغليف للجهاز.

Kundendienst – Customer Service

DE Deutschland, Germany

BSH Hausgeräte Service GmbH
Zentralwerkstatt für kleine Hausgeräte
Trautskirchener Strasse 6-8
90431 Nürnberg

Online Auftragsstatus, Filterbeutel-
Konfigurator und viele weitere
Infos unter:

www.bosch-home.com

Reparaturservice, Ersatzteile &
Zubehör, Produkt-Informationen:
Tel.: 0911 70 440 040

<mailto:cp-servicecenter@bshg.com>

Wir sind an 365 Tagen rund um die Uhr
erreichbar.

AE United Arab Emirates, الإمارات العربية المتحدة

BSH Home Appliances FZE
Round About 13,

Plot Nr MO-0532A

Jebel Ali Free Zone – Dubai

Tel.: 04 881 4401

<mailto:service.uae@bshg.com>

www.bosch-home.com/ae

AL Republika e Shqiperise, Albania

ELEKTRO-SERVIS sh.p.k

Rr. Shkelqim Fusha, Selite,

Pallati "Matrix Konstruktion",

Kati 0 dhe +1

1023 Tirane

Tel.: 4 2278 130, -131

Fax: 4 2278 130

<mailto:info@elektro-servis.com>

EXPERT SERVIS

Rruga e Kavajes,

Kulla B Nr 223/1 Kati I

1023 Tirane

Tel.: 4 480 6061

Tel.: 4 227 4941

Fax: 4 227 0448

Cel: +355 069 60 45555

<mailto:info@expert-servis.al>

AT Österreich, Austria

BSH Hausgeräte Gesellschaft mbH

Werkskundendienst für Hausgeräte

Quellenstrasse 2a

1100 Wien

Online Reparaturannahme,

Ersatzteile und Zubehör und viele

weitere Infos unter:

www.bosch-home.at

Reparaturservice, Ersatzteile &

Zubehör, Produktinformationen

Tel.: 0810 550 511

<mailto:vie-stoerungsannahme@bshg.com>

bshg.com

Wir sind an 365 Tagen rund um die Uhr für
Sie erreichbar.

AU Australia

BSH Home Appliances Pty. Ltd.

Gate 1, 1555 Centre Road

Clayton, Victoria 3168

Tel.: 1300 369 744*

Fax: 1300 306 818

<mailto:aftersales.au@bshg.com>

www.bosch-home.com.au

*Mo-Fr: 24 hours

BA Bosna i Hercegovina, Bosnia-Herzegovina

"HIGH" d.o.o.

Gradačacka 29b

71000 Sarajevo

Tel.: 061 10 09 05

Fax: 033 21 35 13

mailto:bosch_siemens_sarajevo@yahoo.com

BE Belgique, België, Belgium

BSH Home Appliances S.A.

Avenue du Laerbeek 74

Laarbeeklaan 74

1090 Bruxelles – Brussel

Tel.: 070 222 141

Fax: 024 757 291

<mailto:bru-repairs@bshg.com>

www.bosch-home.be

BG Bulgaria

BSH Domakinski Uredi

Bulgaria EOOD

115K Tsarigradsko Chausse Blvd.

European Trade Center Building,

5th floor

1784 Sofia

Tel.: 0700 208 17

Fax: 02 878 79 72

<mailto:informacia.servis-bg@bshg.com>

bshg.com

www.bosch.home.bg

BH Bahrain, مملكة البحرين

Khalaifat Est.

P.O. Box 5111

Manama

Tel.: 01 7400 553

<mailto:service@khalaifat.com>

BY Belarus, Беларусь

ООО "БСХ Бытовая техника"

тел.: 495 737 2961

<mailto:mok-kdhl@bshg.com>

CH Schweiz, Suisse, Svizzera, Switzerland

BSH Hausgeräte AG

Werkskundendienst für Hausgeräte

Fahrweidstrasse 80

8954 Geroldswil

<mailto:ch-info.hausgeraete@bshg.com>

bshg.com

Service Tel.: 0848 840 040

Service Fax: 0848 840 041

<mailto:ch-reparatur@bshg.com>

Ersatzteile Tel.: 0848 880 080

Ersatzteile Fax: 0848 880 081

<mailto:ch-ersatzteil@bshg.com>

www.bosch-home.com

CY Cyprus, Κύπρος

BSH Ikiakes Syskeves-Service

39, Arh. Makaariou III Str.

2407 Egomi/Nikosia (Lefkosia)

Tel.: 7777 8007

Fax: 022 658 128

<mailto:bsh.service.cyprus@cytanet.com.cy>

CZ Česká Republika, Czech Republic

BSH domácí spotřebiče s.r.o.

Firemní servis domácích spotřebičů

Pekařská 10b

155 00 Praha 5

Tel.: 0251 095 546

Fax: 0251 095 549

www.bosch-home.com/cz

DK Danmark, Denmark

BSH Hvidevarer A/S

Telegrafvej 4

2750 Ballerup

Tel.: 44 89 89 85

Fax: 44 89 89 86

<mailto:BSH-Service-DK@BSHG.com>

www.bosch-home.dk

EE Eesti, Estonia

SIMSON OÜ

Raua 55

10152 Tallinn

Tel.: 0627 8730

Fax: 0627 8733

<mailto:teenindus@simson.ee>

ES España, Spain

BSH Electrodomésticos España S. A.

Servicio Oficial del Fabricante

Parque Empresarial PLAZA,

C/ Manfredonia, 6

50197 Zaragoza

Tel.: 902 245 255 o 976 305 713

Fax: 976 578 425

<mailto:CAU-Bosch@bshg.com>

www.bosch-home.es

FI Suomi, Finland

BSH Kodinkoneet Oy
Itälähdenkatu 18 A, PL 123
00201 Helsinki
Tel.: 0207 510 700
Fax: 0207 510 780
mailto:Bosch-Service-FI@bshg.com
www.bosch-home.fi
Lankapuhelimesta 8,28 snt/puhelu
+ 7 snt/min (alv 24%)
Matkapuhelimesta 8,28 snt/puhelu
+ 17 snt/min (alv 24%)

FR France

BSH Electroménager S.A.S.
50 rue Ardoin – CS 50037
93406 SAINT-OUEN cedex
Service interventions à domicile:
01 40 10 11 00

Service Consommateurs:

0892 698 110 
mailto:soa-bosch-conso@bshg.com

Service Pièces Détachées et
Accessoires:

0 892 698 009 
www.bosch-home.fr

GB Great Britain

BSH Home Appliances Ltd.
Grand Union House
Old Wolverton Road
Wolverton
Milton Keynes MK12 5PT
To arrange an engineer visit, to order
spare parts and accessories or for
product advice please visit
www.bosch-home.co.uk
or call
Tel.: 0344 892 8979*
*Calls are charged at the basic rate, please
check with your telephone service provider for
exact charges

GR Greece, Ελλάδα

BSH Ikiakes Siskeves A.B.E.
Central Branch Service
17 km E.O. Athinon-Lamias &
Potamou 20
14564 Kifisia
Πανελλήνιο τηλέφωνο: 181 82
(Αστική χρέωση)
mailto:nkf-CustomerService@bshg.com
www.bosch-home.gr

HK Hong Kong, 香港

BSH Home Appliances Limited
Unit 1 & 2, 3rd Floor,
North Block, Skyway House,
3 Sham Mong Road
Tai Kok Tsui, Kowloon
Hong Kong
Tel.: 2565 6151
Fax: 2565 6681
mailto:bosch.hk.service@bshg.com
www.bosch-home.cn

HR Hrvatska, Croatia

BSH kućni uređaji d.o.o.
Kneza Branimira 22
10000 Zagreb
Tel.: 01 552 08 88
Fax: 01 640 36 03
mailto:informacije.servis-hr@
bshg.com
www.bosch-home.com/hr

HU Magyarország, Hungary

BSH Háztartási Készülék
Kereskedelmi Kft.
Háztartási gépek márkaszervize
Királyhágó tér 8-9.
1126 Budapest
Hibabejelentés
Tel.: +361 489 5461
Fax: +361 201 8786
mailto:hibabejelentés@bsh.hu
Alkatrészrendelés
Tel.: +361 489 5463
Fax: +361 201 8786
mailto:alkatrészrendelés@bsh.hu
www.bosch-home.com/hu

IE Republic of Ireland

BSH Home Appliances Ltd.
Unit F4, Ballymount Drive
Ballymount Industrial Estate
Walkinstown
Dublin 12
Service Requests, Spares and
Accessories
Tel.: 01450 2655*
Fax: 01450 2520
www.bosch-home.co.uk
*0.03 € per minute at peak.
Off peak 0.0088 € per minute.

IL Israel, ישראל

C/S/B/ Home Appliance Ltd.
1, Hamasger St.
North Industrial Park
Lod, 7129801
Tel.: 08 9777 222
Fax: 08 9777 245
mailto:csb-serv@csb-ltd.co.il
www.bosch-home.co.il

IN India, Bhārat, भारत

BSH Household Appliances
Mfg. Pvt. Ltd.
Arena House, 2nd Floor, Main Bldg.
Plot No. 103, Road No. 12,
MIDC, Andheri East
Mumbai 400 093
Toll Free 1800 266 1880*
www.bosch-home.com/in
*Mo-Sa: 8.00am to 8.00pm

IS Iceland

Smith & Norland hf.
Noatuni 4
105 Reykjavik
Tel.: 0520 3000
Fax: 0520 3011
www.sminor.is

IT Italia, Italy

BSH Elettrodomestici S.p.A.
Via. M. Nizzoli 1
20147 Milano (MI)
Numero verde 800 829 120
mailto:info.it@bosch-home.com
www.bosch-home.com/it

KZ Kazakhstan, Қазақстан

IP Turebekov Yerzhan
Nurmanovich
Jangeldina str. 15
Shimkent 160018
Tel.: 0252 31 00 06
mailto:evrika_kz@mail.ru

LB Lebanon, لبنان

Tehehi, Hana & Co.
Boulevard Dora 4043 Beyrouth
P.O. Box 90449
Jdeideh, 1202 2040
Tel.: 01 255 211
mailto:Info@Tehehi-Hana.com

LT Lietuva, Lithuania

Senuku prekybos centras UAB
Jonavos g. 62
44192 Kaunas
Tel.: 0372 12146
Fax: 0372 12165
www.senukai.lt

LU Luxembourg

BSH électroménagers S.A.
13-15, ZI Breedeweues
1259 Senningerberg
Tel.: 26349 300
Fax: 26349 315
Reparaturren: lux-repair@bshg.com
Ersatzteile: lux-spare@bshg.com
www.bosch-home.com/lu

LV Latvija, Latvia

General Serviss Limited
Bullu street 70c
1067 Riga
Tel.: 07 42 41 37
mailto:bt@olimpeks.lv
Elkor Serviss
Brivibas gatve 201
1039 Riga
Tel.: 067 0705 20; -36
mailto:domoservice@elkor.lv
www.servisacentrs.lv

MD Moldova

S.R.L. "Rialto-Studio"
ул. Шусева 98
2012 Кишинев
тел./ факс: 022 23 81 80
mailto:bosch-md@mail.ru

ME Crna Gora, Montenegro

Elektronika komerc
Ul. Slobode 17
84000 Bijelo Polje
Tel./Fax: 050 432 575
Mobil: 069 324 812
mailto:ekobosch.servis@t-com.me

MK Macedonia, Македонија
GORENEC

Jane Sandanski 69 lok. 3
1000 Skopje
Tel.: 022 454 600
Mobil: 070 697 463
mailto:gorenac@yahoo.com

MT Malta

Oxford House Ltd.
Notabile Road
Mriehel BKR 14
Tel.: 021 442 334
Fax: 021 488 656
www.oxfordhouse.com.mt

**MV Raajjeyge Jumhooriyyaa,
Maldives**

Lintel Investments
Ma. Maadheli, Majeedhee Magu
Malé
Tel.: 0331 0742
mailto:mohamed.zuhuree@
lintel.com.mv

NL Nederlande, Netherlands

BSH Huishoudapparaten B.V.
Taurusavenue 36
2132 LS Hoofddorp
Storingsmelding:
Tel.: 088 424 4010
Fax: 088 424 4845
mailto:bosch-contactcenter@
bshg.com
Onderdelenverkoop:
Tel.: 088 424 4010
Fax: 088 424 4801
mailto:bosch-onderdelen@bshg.com
www.bosch-home.nl

NO Norge, Norway

BSH Husholdningsapparater A/S
Grensingsvingen 9
0661 Oslo
Tel.: 22 66 06 00
Fax: 22 66 05 50
mailto:Bosch-Service-NO@bshg.com
www.bosch-home.no

NZ New Zealand

BSH Home Appliances Ltd.
Unit F 2, 4 Orbit Drive
Mairangi Bay
Auckland 0632
Tel.: 0800 245 700*
Fax: 0800 256 535
mailto:aftersales.nz@bshg.com
www.bosch-home.co.nz
* Mo-Fr: 8.30am to 4.00pm
(exclude public holidays)

PL Polska, Poland

BSH Sprzęt Gospodarcstwa
Domowego sp. z o.o.
Al. Jerozolimskie 183
02-222 Warszawa
Centrala Serwisu
Tel.: 801 191 534
Fax: 022 572 7709
mailto:Serwis.Fabryczny@bshg.com
www.bosch-home.pl

PT Portugal

BSHP Electrodomésticos,
Sociedade Unipessoal, Lda.
Rua Alto do Montijo, nº 15
2790-012 Carnaxide
Tel.: 214 250 730
Fax: 214 250 701
mailto:bosch.electrodomesticos.pt@
bshg.com
www.bosch-home.pt

RO România, Romania

BSH Electrocasnice srl.
Sos. Bucuresti-Ploiesti,
nr. 19-21, sect.1
13682 Bucuresti
Tel.: 021 203 9748
Fax: 021 203 9733
mailto:service.romania@bshg.com
www.bosch-home.ro

RU Russia, Россия

ООО "БСХ Бытовая техника"
Сервис от производителя
Малая Калужская 19/1
119071 Москва
тел.: 495 737 2961
mailto:mok-kdhl@bshg.com
www.bosch-home.com

SA Kingdom Saudi Arabia,

المملكة العربية السعودية
Abdul Latif Jameel Electronics
and Airconditioning Co. Ltd.
BOSCH Service centre,
Kilo 5 Old Makkah Road
(Next to Toyota), Jamiah Dist.
P.O.Box 7997
Jeddah 21472
Tel.: 800 244 0043
mailto:kunnumalsp@alj.com
www.aljelectronics.com.sa

SE Sverige, Sweden

BSH Home Appliances AB
Landsvägen 32
169 29 Solna
Tel.: 0771 11 22 77 local rate
mailto:Bosch-Service-SE@bshg.com
www.bosch-home.se

SG Singapore, 新加坡

BSH Home Appliances Pte. Ltd.
Block 4012, Ang Mo Kio Avenue 10
#01-01 Techplace 1
Singapore 569628
Tel.: 6751 5000*
Fax: 6751 5005
mailto:bshsgp.service@bshg.com
www.bosch-home.com.sg
* Mo-Fr: 8.30am to 7.00pm, Sa: 8.30am to 5.30pm
(exclude public holidays)

SI Slovenija, Slovenia

BSH Hišni aparati d.o.o.
Litostrojska 48
1000 Ljubljana
Tel.: 01 583 07 00
Fax: 01 583 08 89
mailto:informacije.servis@bshg.com
www.bosch-home.com/si

SK Slovensko, Slovakia

BSH domácí spotřebiče s.r.o.
Organizačná zložka Bratislava
Galvaniho 17/C
821 04 Bratislava
Tel.: 02 44 45 20 41
mailto:opravy@bshg.com
www.bosch-home.com/sk

TR Türkiye, Turkey

BSH Ev Aletleri Sanayi
ve Ticaret A.Ş.
Fatih Sultan Mehmet Mahallesi
Balkan Caddesi No: 51
34771 Ümraniye, Istanbul
Tel.: 0 216 444 6333*
Fax: 0 216 528 9188*
mailto:careline.turkey@bshg.com
www.bosch-home.com/tr
* Çağrı merkezini sabit hatlardan
aramanın bedeli şehir içi ücretlendirme,
Çep telefonlarından ise kullanılan
tarifeye göre değişkenlik göstermektedir

TW Taiwan, 台灣

我們期盼您不斷的鼓勵與指導，
任何諮詢或服務需求，
歡迎洽詢客服專線
BSH Home Appliances Private Limited
台北市內湖區洲子街80號11樓
11F., No.80, Zhouzi St., Neihu Dist.
Taipei City 11493
Tel.: 0800 368 888
Fax: 02 2627 9788
mailto:boshtzn-service@bshg.com
www.bosch-home.com.tw

UA Ukraine, Україна

ТОВ "БСХ Побутова Техніка"
tel.: 044 490 2095
mailto:bsh-service.ua@bshg.com
www.bosch-home.com.ua

XK Kosovo

Service-General SH.P.K.
Rruga Mag Prishtine-Ferizaj
70000 Ferizaj
Tel.: 0290 321 434
mailto:a_service@
gama-electronics.com

XS Srbija, Serbia

BSH Kućni aparati d.o.o.
Milutina Milankovića br. 9ž
11070 Novi Beograd
Tel.: 011 353 70 08
Fax: 011 205 23 89
mailto:informacije.servis-sr@
bshg.com
www.bosch-home.rs

ZA South Africa

BSH Home Appliances (Pty) Ltd.
15th Road Randjespark
Private Bag X36, Randjespark
1685 Midrand – Johannesburg
Tel.: 086 002 6724
Fax: 086 617 1780
mailto:applianceserviceza@bshg.com
www.bosch-home.com/za

Garantiebedingungen

DEUTSCHLAND (DE)

Bosch-Infoteam

(Mo-Fr: 8.00-18.00 Uhr erreichbar)

Für Produktinformationen sowie Anwendungs- und Bedienungsfragen **zu kleinen Hausgeräten**:

Tel.: 0911 70 440 040 oder unter
bosch-infoteam@bshg.com

Für dieses Gerät leisten wir Garantie gemäß nachstehenden Bedingungen:

Nur für Deutschland gültig!

1. Wir beheben unentgeltlich nach Maßgabe der folgenden Bedingungen (Nr. 2–6) Mängel am Gerät, die nachweislich auf einem Material- und/oder Herstellungsfehler beruhen, wenn sie uns unverzüglich nach Feststellung und innerhalb von 24 Monaten nach Lieferung an den Erstendabnehmer gemeldet werden. Zeigt sich der Mangel innerhalb von 6 Monaten ab Lieferung, wird vermutet, dass es sich um einen Material- oder Herstellungsfehler handelt.

2. Die Garantie erstreckt sich nicht auf leicht zerbrechliche Teile wie z. B. Glas oder Kunststoff bzw. Glühlampen.

Eine Garantiepflicht wird nicht ausgelöst durch geringfügige Abweichungen von der Soll-Beschaffenheit, die für Wert und Gebrauchstauglichkeit des Gerätes unerheblich sind, oder durch Schäden aus chemischen und elektrochemischen Einwirkungen von Wasser, sowie allgemein aus anomalen Umweltbedingungen oder sachfremden Betriebsbedingungen oder wenn das Gerät sonst mit ungeeigneten Stoffen in Berührung gekommen ist. Ebenso kann keine Garantie übernommen werden, wenn die Mängel am Gerät auf Transportschäden, die nicht von uns zu vertreten sind, nicht fachgerechte Installation und Montage, Fehlgebrauch, eine nicht haushaltsübliche Nutzung, mangelnde Pflege oder Nichtbeachtung von Bedienungs- oder Montagehinweisen zurückzuführen sind.

Der Garantieanspruch erlischt, wenn Reparaturen oder Eingriffe von Personen vorgenommen werden, die hierzu von uns nicht ermächtigt sind, oder wenn unsere Geräte mit Ersatzteilen, Ergänzungs- oder Zubehörteilen versehen werden, die keine Originalteile sind und dadurch ein Defekt verursacht wird.

3. Die Garantieleistung erfolgt in der Weise, dass mangelhafte Teile nach unserer Wahl unentgeltlich instandgesetzt oder durch einwandfreie Teile ersetzt werden.

Geräte, die zumutbar (z. B. im PKW) transportiert werden können, und für die unter Bezugnahme auf diese Garantie eine Garantieleistung beansprucht wird, sind unserer nächstgelegenen Kundendienststelle oder unserem Vertragskundendienst zu übergeben oder zuzusenden. Instandsetzungen am Aufstellungsort können nur für stationär betriebene (feststehende) Geräte verlangt werden.

Es ist jeweils der Kaufbeleg mit Kauf- und/oder Lieferdatum vorzulegen. Ersetzte Teile gehen in unser Eigentum über.

4. Sofern die Nachbesserung von uns abgelehnt wird oder fehlschlägt, wird innerhalb der oben genannten Garantiezeit auf Wunsch des Endabnehmers kostenfrei gleichwertiger Ersatz geliefert.

5. Garantieleistungen bewirken weder eine Verlängerung der Garantiefrist, noch setzen sie eine neue Garantiefrist in Lauf. Die Garantiefrist für eingebaute Ersatzteile endet mit der Garantiefrist für das ganze Gerät.

6. Weitergehende oder andere Ansprüche, insbesondere solche auf Ersatz außerhalb des Gerätes entstandener Schäden sind – soweit eine Haftung nicht zwingend gesetzlich angeordnet ist – ausgeschlossen.

Diese Garantiebedingungen gelten für in Deutschland gekaufte Geräte. Werden Geräte ins Ausland verbracht, die die technischen Voraussetzungen (z. B. Spannung, Frequenz, Gasarten, etc.) für das entsprechende Land aufweisen und die für die jeweiligen Klima- und Umweltbedingungen geeignet sind, gelten diese Garantiebedingungen auch, soweit wir in dem entsprechenden Land ein Kundendienstnetz haben. Für im Ausland gekaufte Geräte gelten die von unserer jeweils zuständigen Landesvertretung herausgegebenen Garantiebedingungen. Diese können Sie über Ihren Fachhändler, bei dem Sie das Gerät gekauft haben, oder direkt bei unserer Landesvertretung anfordern.

Beachten Sie unser weiteres Kundendienst-Angebot:

Auch nach Ablauf der Garantie stehen Ihnen unser Werkskundendienst und unsere Servicepartner zur Verfügung.

Robert Bosch Hausgeräte GmbH
Carl-Wery-Straße 34
81739 München, GERMANY

 Beratung und Reparaturauftrag bei Störungen

DE 0911 70 440 040

AT 0810 550 511

CH 0848 840 040

Die Kontaktdaten aller Länder finden Sie im beiliegenden Kundendienst-Verzeichnis.

Robert Bosch Hausgeräte GmbH

Carl-Wery-Straße 34

81739 München, GERMANY

www.bosch-home.com



8001052920

961028

A

5

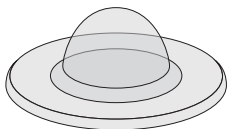

4

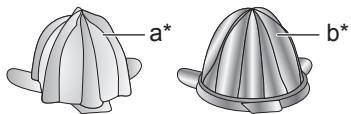

3



2

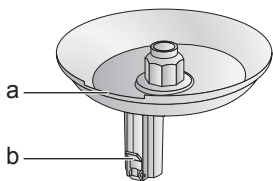

1

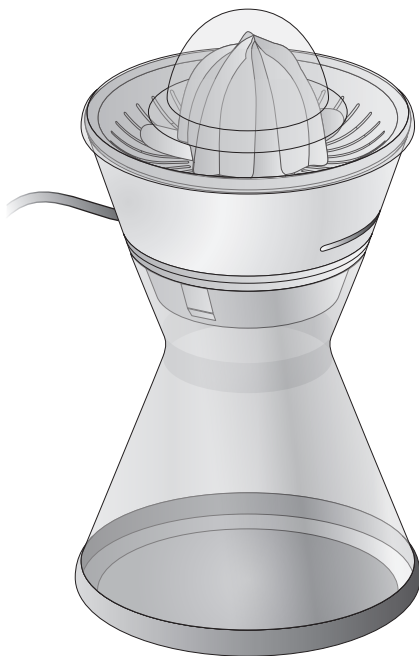
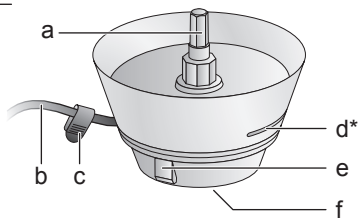

6

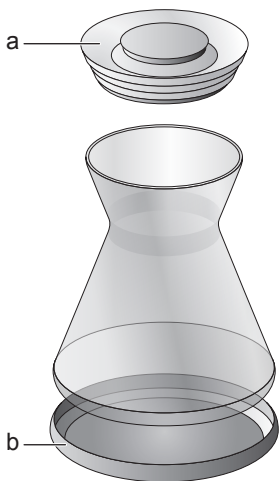

7





[Rechtsschutz für alle Bosch.com
www.bosch-home.com/welcome](http://www.bosch-home.com/welcome)

MCP72GPB

BOSCH

<ul style="list-style-type: none"> • Gebrauchsanleitung • Instrucțiune de utilizare • Guida per l'utente • Manual de instrucciones de uso • Gebruiksaanwijzing • Brugsanvisning 	<ul style="list-style-type: none"> • Stručný návod • Stručná příručka • Instruções de uso • Istruzioni di servizio • Οδηγός χρήσης 	<ul style="list-style-type: none"> • Käsikirja • Käyttöohje • Manuale dell'utente • Manuale de utilizare • Manual de instrucciones de uso • Manual de instrucciones de servicio • Οδηγός χρήσης
---	---	--

B

				
MCP72GPW	✓	—	✓	—
MCP72GMB	—	✓	—	✓
MCP72GPB	—	✓	✓	—

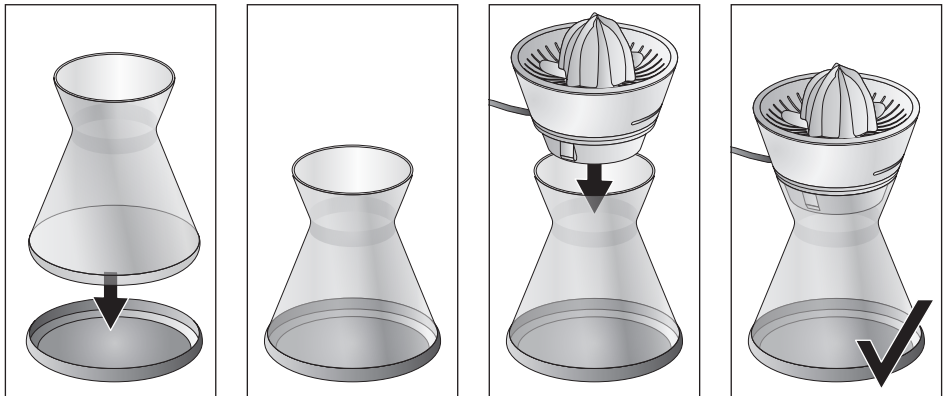
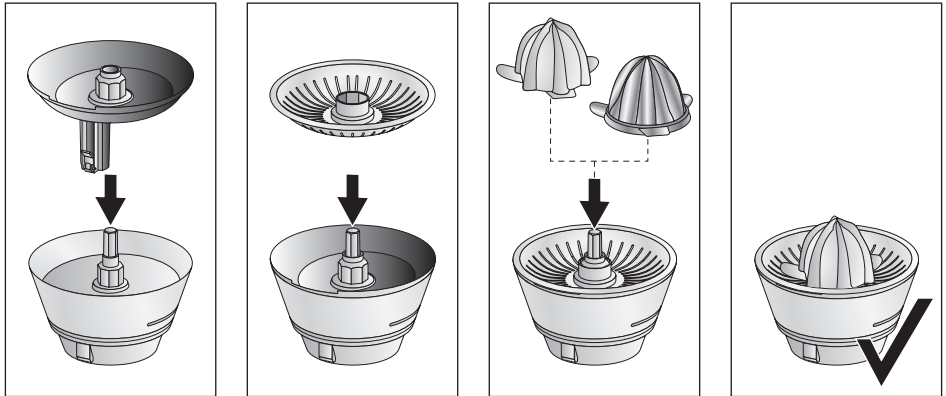
C

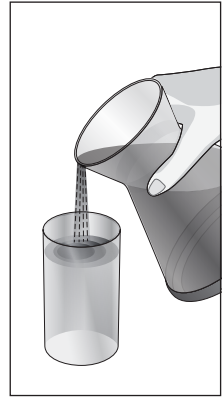
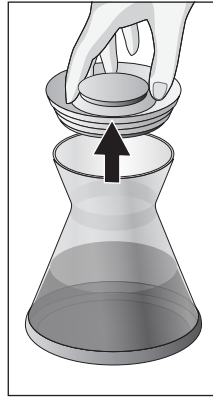
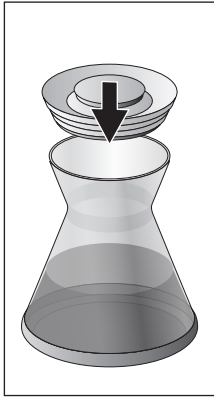
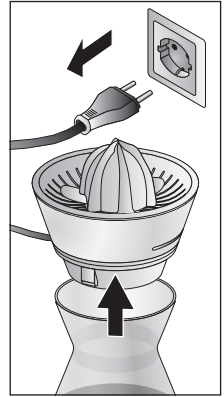
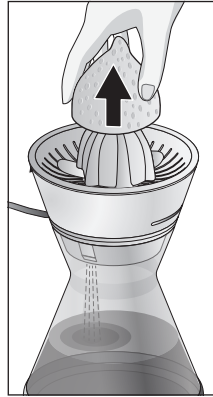
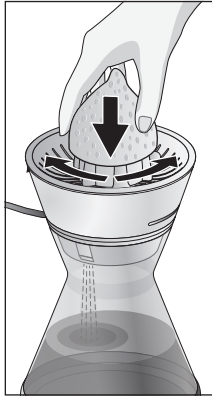
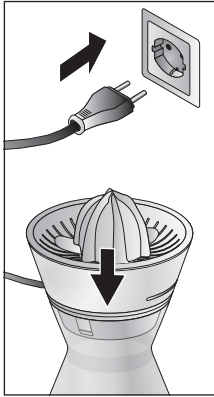
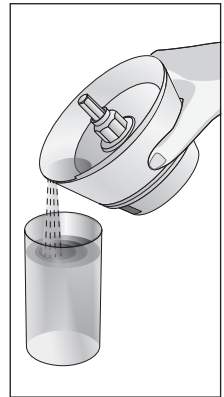
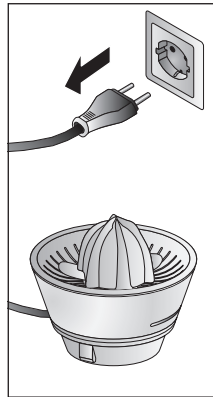
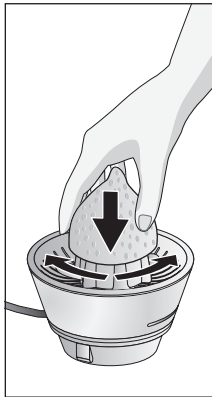
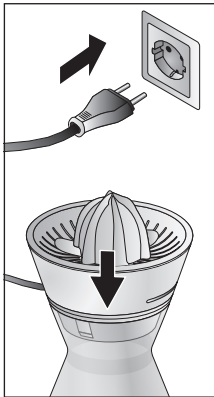
D**E**

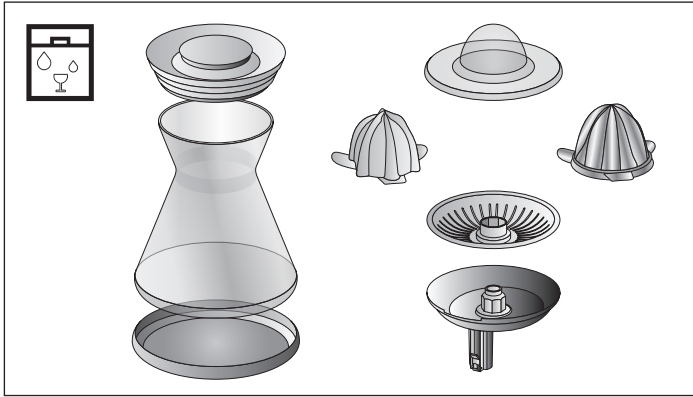
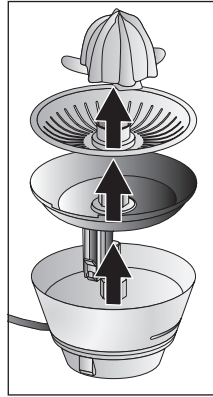
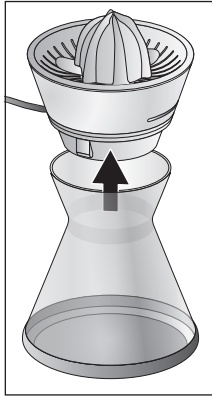
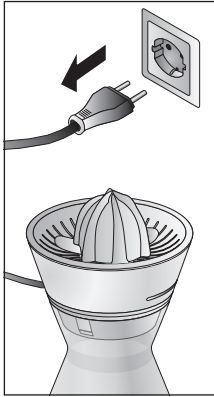
F**G**