



57113229931/07.16

---

ECAM35X.35

KAFFEEMASCHINE  
Bedienungsanleitung

Instructions videos available at:  
<http://ecam35035.delonghi.com>



---

**DeLonghi**

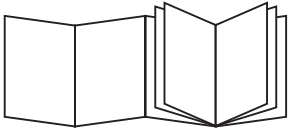

**B**

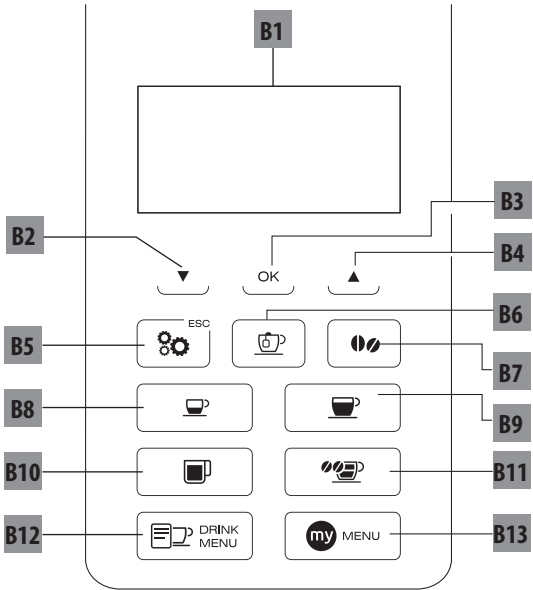

**C**

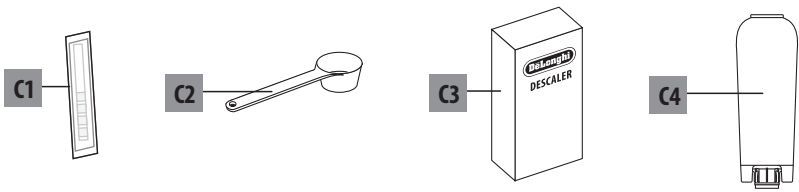

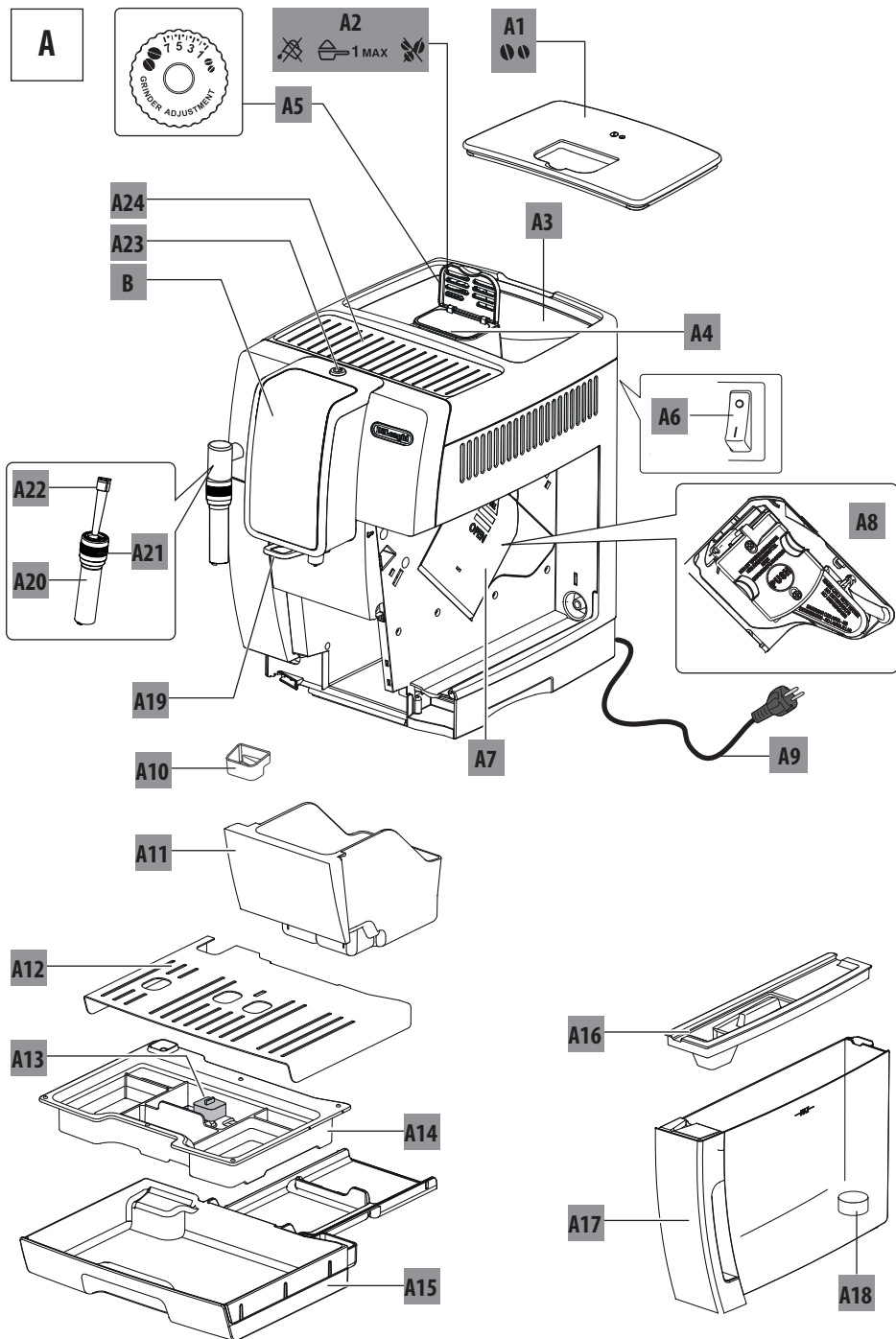

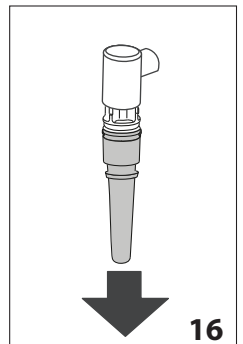
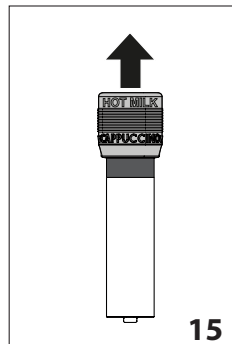
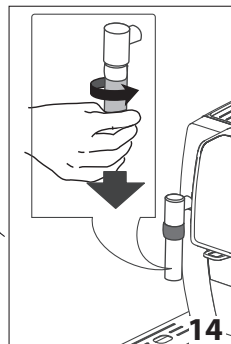
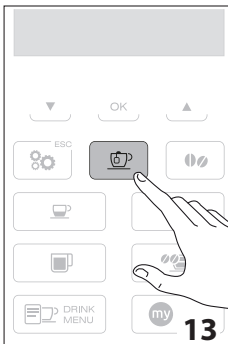
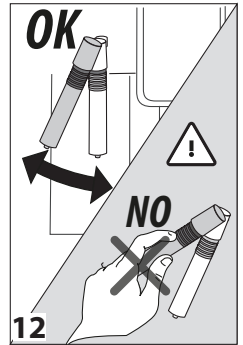
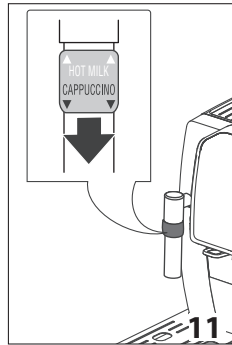
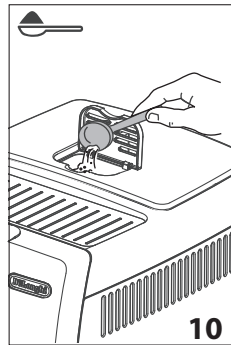
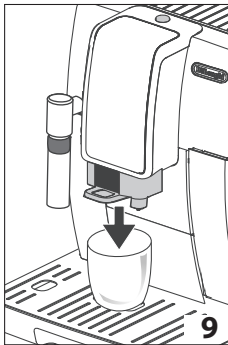
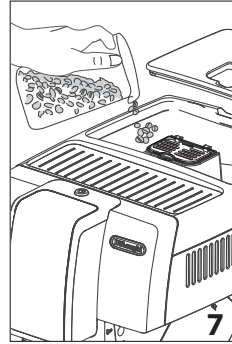
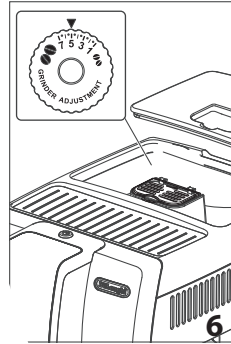
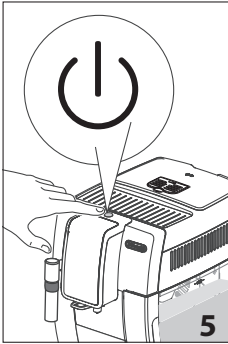
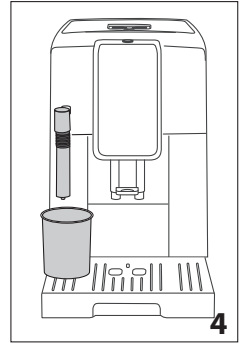
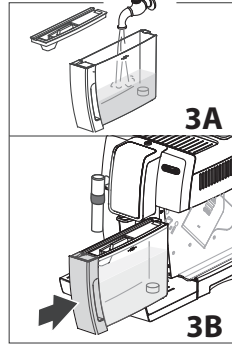
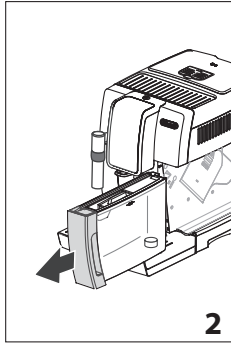
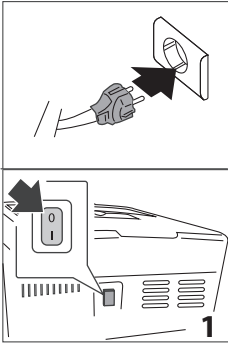

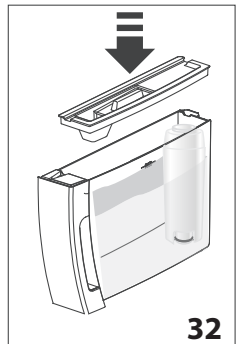
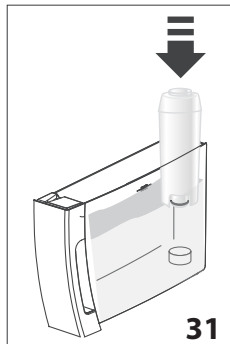
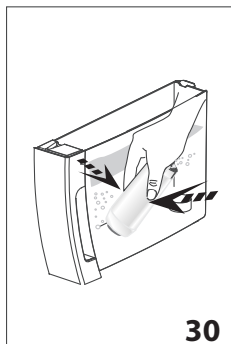
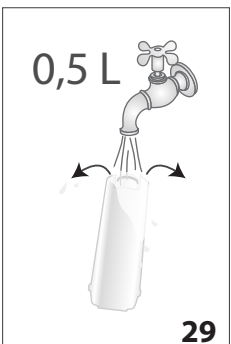
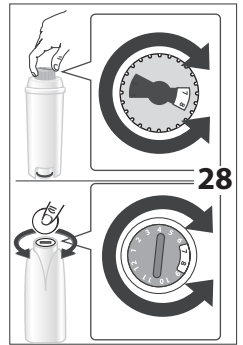
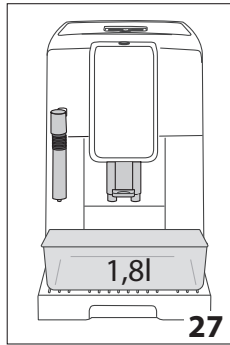
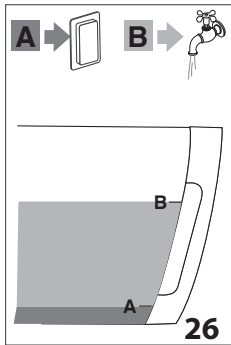
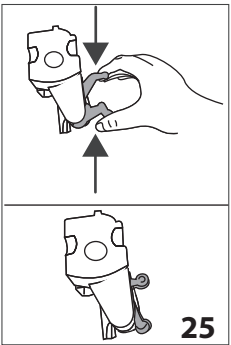
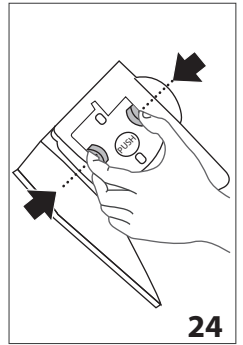
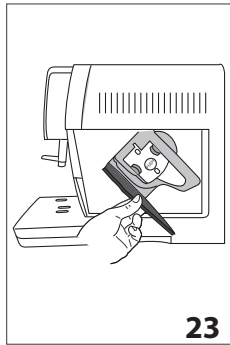
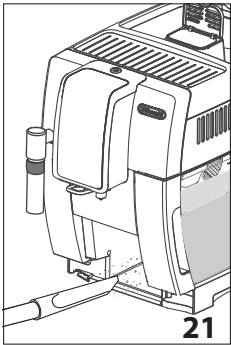
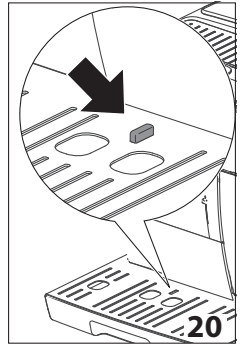
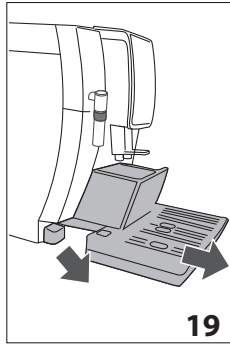
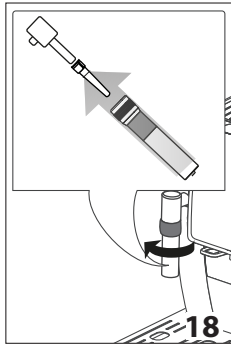
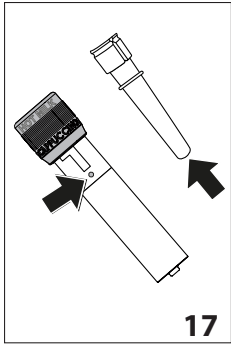

## **INHALTSVERZEICHNIS**

<b>1. GRUNDLEGENDE SICHERHEITSHINWEISE.....</b>	<b>7</b>
<b>2. SICHERHEITSHINWEISE .....</b>	<b>8</b>
2.1 In der Anleitung verwendete Symbole.....	8
2.2 Bestimmungsgemäßer Gebrauch.....	8
2.3 Bedienungsanleitung.....	8
<b>3. EINFÜHRUNG .....</b>	<b>8</b>
3.1 Buchstaben in Klammern.....	8
3.2 Probleme und Reparaturen.....	8
<b>4. BESCHREIBUNG .....</b>	<b>9</b>
4.1 Beschreibung des Gerätes .....	9
4.2 Beschreibung der Zubehörteile .....	9
<b>5. ERSTE SCHRITTE .....</b>	<b>9</b>
5.1 Kontrolle des Gerätes .....	9
5.2 Installation des Gerätes.....	9
5.3 Anschluss des Gerätes .....	10
5.4 Erste Inbetriebnahme des Gerätes.....	10
<b>6. EINSCHALTEN DES GERÄTES .....</b>	<b>10</b>
<b>7. AUSSCHALTEN DES GERÄTES .....</b>	<b>10</b>
<b>8. MENÜEINSTELLUNGEN .....</b>	<b>11</b>
8.1 Spülvorgang.....	11
8.2 Sprache.....	11
8.3 Wartung.....	11
8.4 Getränke programmieren.....	12
8.5 My Getränke programmieren.....	12
8.6 Allgemein .....	12
8.7 Statistik.....	13
<b>9. ZUBEREITUNG VON KAFFEE .....</b>	<b>13</b>
9.1 Einstellung des Mahlwerks.....	13
9.2 Empfehlungen für einen heißeren Kaffee....	13
9.3 Zubereitung von automatischen Rezepten mit Kaffeebohnen .....	13
9.4 Vorübergehende Änderung des Kaffeearomas .....	14
9.5 Zubereitung von Kaffee mit vorgemahlenem Kaffee.....	15
<b>10. ZUBEREITUNG VON CAPPUCCINO UND HEISSER MILCH (NICHT AUFGESCHÄUMT) ..</b>	<b>15</b>
10.1 Zubereitung von heißer Milch (nicht aufgeschäumt).....	16
10.2 Reinigung des Milchaufschäumers nach dem Gebrauch.....	16
<b>11. "my MENU " PROGRAMMIERUNG UND AUSWAHL.....</b>	<b>16</b>
<b>12. HEISSWASSERAUSGABE .....</b>	<b>16</b>
<b>13. REINIGUNG .....</b>	<b>17</b>
13.1 Reinigung der Kaffeemaschine .....	17
13.2 Reinigung des Innenraums der Kaffeemaschine.....	17
13.3 Reinigung des Kaffeesatzbehälters .....	17
13.4 Reinigung der Abtropfschale und der Kondensatschale .....	17
13.5 Reinigung des Innenraums der Kaffeemaschine.....	18
13.6 Reinigung des Wassertanks.....	18
13.7 Reinigung der Ausgüsse des Kaffeeauslaufs	18
13.8 Reinigung des Kaffeepulvereinfüllschachts	18
13.9 Reinigung der Brühgruppe.....	18
<b>14. ENTKALKUNG .....</b>	<b>18</b>
<b>15. PROGRAMMIERUNG DER WASSERHÄRTE ...</b>	<b>19</b>
15.1 Messung der Wasserhärte .....	20
15.2 Wasserhärte einstellen.....	20
<b>16. WASSERFILTER .....</b>	<b>20</b>
16.1 Installation des Filters .....	20
16.2 Filterwechsel.....	20
16.3 Filterausbau .....	21
<b>17. TECHNISCHE DATEN.....</b>	<b>21</b>
<b>18. ENTSORGUNG .....</b>	<b>21</b>
<b>19. DISPLAYMELDUNGEN .....</b>	<b>22</b>
<b>20. PROBLEMLÖSUNG .....</b>	<b>24</b>

# 1. GRUNDLEGENDE SICHERHEITSHINWEISE

---

- Das Gerät darf nicht von Personen (einschließlich Kindern) mit eingeschränkten Kenntnissen hinsichtlich seiner Handhabung bzw. einer Beeinträchtigung der Sinnesorgane verwendet werden, es sei denn, sie werden von einer Person überwacht, die für ihre Sicherheit verantwortlich ist, oder im sicheren Gebrauch des Gerätes geschult.
- Kinder müssen überwacht werden, damit sie nicht mit dem Gerät spielen.
- Die Reinigung und Wartung, für die der Benutzer zuständig ist, darf nicht von unbeaufsichtigten Kindern durchgeführt werden.
- Während der Reinigung das Gerät nie ins Wasser tauchen.
- Dieses Gerät ist ausschließlich für den Hausgebrauch bestimmt. Der Gebrauch ist nicht vorgesehen in: Räumen, die als Küchen für das Personal von Geschäften, Büros und anderen Arbeitsbereichen eingerichtet sind, in landwirtschaftlichen touristischen Einrichtungen, Hotels, Zimmervermietungen, Motels und sonstigen Übernachtungsbetrieben.
- Bei Schäden am Netzstecker oder am Netzkabel lassen Sie diese ausschließlich vom technischen Kundendienst ersetzen, um jedes Risiko auszuschließen.

## NUR FÜR EUROPÄISCHE MÄRKTE:

- Dieses Gerät darf von Kindern ab 8 Jahren verwendet werden, sofern sie überwacht werden oder im sicheren Gebrauch des Gerätes geschult wurden und sich der damit verbundenen Gefahren bewusst sind. Die Reinigung und Wartung durch den Benutzer darf nicht von Kindern durchgeführt werden, es sei denn, sie sind über 8 Jahre alt und werden überwacht. Gerät und Netzkabel für Kinder unter 8 Jahren unzugänglich aufbewahren.
- Das Gerät darf von Personen mit eingeschränkten Kenntnissen hinsichtlich seiner Handhabung bzw. einer Beeinträchtigung der Sinnesorgane verwendet werden, sofern sie überwacht werden oder im sicheren Gebrauch des Gerätes geschult wurden und sich der damit verbundenen Gefahren bewusst sind.
- Kinder dürfen nicht mit dem Gerät spielen.
- Das Gerät immer von der Stromversorgung trennen, wenn es unbeaufsichtigt ist sowie bevor es montiert, demontiert oder gereinigt wird.



Oberflächen, die mit diesem Symbol gekennzeichnet sind, werden während des Gebrauchs heiß (das Symbol ist nur bei einigen Modellen vorhanden).



## 2. SICHERHEITSHINWEISE .

### 2.1 In der Anleitung verwendete Symbole

Wichtige Hinweise sind durch die nachfolgenden Symbole gekennzeichnet. Es ist absolut erforderlich, diese Hinweise zu beachten.



#### **Gefahr!**

Die Nichteinhaltung kann zu Verletzungen durch Stromschlag mit Lebensgefahr führen.



#### **Achtung!**

Die Nichteinhaltung kann zu Verletzungen oder Beschädigungen am Gerät führen.



#### **Verbrennungsgefahr!**

Die Nichtbeachtung kann Ursache von Verbrühungen oder Verbrennungen sein.



#### **Hinweis:**

Dieses Symbol weist auf Ratschläge und wichtige Informationen für den Benutzer hin.



#### **Gefahr!**

Da das Gerät über Strom in Betrieb gesetzt wird, kann nicht ausgeschlossen werden, dass es Stromschläge erzeugt.

Halten Sie sich daher bitte an die folgenden Sicherheitshinweise:

- Das Gerät niemals mit nassen Händen bzw. Füßen berühren.
- Den Netzstecker nicht mit nassen Händen berühren.
- Sicherstellen, dass die verwendete Steckdose stets einwandfrei zugänglich ist, da Sie nur so im Bedarfsfall den Netzstecker trennen können.
- Zum Trennen des Netzsteckers aus der Steckdose direkt am Stecker selbst ziehen. Nicht am Kabel ziehen, weil es sonst beschädigt werden könnte.
- Um das Gerät vollständig vom Strom zu trennen, den Netzstecker aus der Steckdose ziehen.
- Bei Defekten des Gerätes versuchen Sie bitte nicht, diese selbst zu reparieren.  
Schalten Sie das Gerät aus, ziehen Sie den Netzstecker aus der Steckdose und wenden Sie sich an den technischen Kundendienst.
- Vor jeder Reinigung die Kaffeemaschine ausschalten, den Netzstecker aus der Steckdose ziehen und die Kaffeemaschine abkühlen lassen.



#### **Achtung!**

Das Verpackungsmaterial (Plastikbeutel, Styropor) ist außer Reichweite von Kindern aufzubewahren.



#### **Verbrennungsgefahr!**

Dieses Gerät erzeugt Heißwasser, sodass sich beim Betrieb Wasserdampf bilden kann.

Achten Sie darauf, dass Sie nicht mit Wasserspritzern oder heißem Dampf in Berührung kommen.

Wenn das Gerät in Betrieb ist, könnte die Tassenablage heiß werden.

### 2.2 Bestimmungsgemäßer Gebrauch

Dieses Gerät ist für die Zubereitung von Kaffee sowie zum Erwärmen von Getränken ausgelegt.

Jeder andere Gebrauch gilt als unsachgemäß und somit gefährlich. Der Hersteller haftet nicht für Schäden, die durch unsachgemäßen Gebrauch des Gerätes verursacht werden.

### 2.3 Bedienungsanleitung

Bitte lesen Sie diese Bedienungsanleitung vor dem Gebrauch des Gerätes aufmerksam durch. Die Nichtbeachtung dieser Anleitungen kann zu Verletzungen oder Geräteschäden führen. Der Hersteller haftet nicht für Schäden, die durch die Nichtbeachtung dieser Bedienungsanleitung verursacht werden.



#### **Hinweis:**

Bewahren Sie diese Bedienungsanleitung sorgfältig auf. Falls Sie dieses Gerät an andere Personen abtreten sollten, muss ihnen auch diese Bedienungsanleitung übergeben werden.

## 3. EINFÜHRUNG

Wir danken Ihnen für die Wahl des Kaffee-/Cappuccino-Vollautomaten.

Wir wünschen Ihnen viel Vergnügen mit Ihrem neuen Gerät. Nehmen Sie sich ein paar Minuten Zeit, um diese Bedienungsanleitung durchzulesen. Sie vermeiden so Gefahren oder Beschädigungen an der Kaffeemaschine.

### 3.1 Buchstaben in Klammern

Die Buchstaben in Klammern entsprechen der in der Beschreibung des Gerätes (Seite 2-3) aufgeführten Legende.

### 3.2 Probleme und Reparaturen

Bei Auftreten von Betriebsstörungen versuchen Sie bitte zuerst, diese durch Befolgen der Anweisungen in den Kapiteln „19. Displaymeldungen“ und „20. Problemlösung“ zu beheben.

Wenn diese keine Abhilfe schaffen sollten oder Sie weitere Abklärungen wünschen, wenden Sie sich bitte an den technischen Kundendienst unter der im Blatt „Kundenservice“ angegebenen Rufnummer.

Sollte Ihr Land nicht in dem Länderverzeichnis aufgeführt sein, so rufen Sie bitte die in der Garantie angegebene Rufnummer an. Für eventuelle Reparaturen wenden Sie sich bitte ausschließlich an den technischen Kundendienst De'Longhi. Die Adresse finden Sie auf dem der Verpackung der Kaffeemaschine beigefügten Garantieschein.

## 4. BESCHREIBUNG

### 4.1 Beschreibung des Gerätes

(Seite 3 - A )

- A1. Deckel des Kaffeebohnenbehälters
- A2. Deckel Kaffeepulvereinfüllschacht
- A3. Kaffeebohnenbehälter
- A4. Kaffeepulvereinfüllschacht
- A5. Drehknopf zur Einstellung des Mahlgrads
- A6. Hauptschalter
- A7. Serviceklappe Brühgruppe
- A8. Brühgruppe
- A9. Netzkabel
- A10. Kondensatschale
- A11. Kaffeesatzbehälter
- A12. Tassenrost
- A13. Wasserstandanzeige der Abtropfschale
- A14. Rost der Abtropfschale
- A15. Abtropfschale
- A16. Deckel des Wassertanks
- A17. Wassertank
- A18. Aufnahme für Wasserfilter
- A19. Kaffeeauslauf (höhenverstellbar)
- A20. Milchaufschäumer
- A21. Stellung des Milchaufschäumers
- A22. Heißwasser- und Dampfdüse (abnehmbar)
- A23. Taste : zum Ein- oder Ausschalten der Kaffeemaschine (Bereitschaft)
- A24. Tassenablage

### Beschreibung der Bedienblende

(Seite 2 - B )







Einige Symbole der Bedienblende haben zwei Funktionen: diese werden innerhalb der Beschreibung in Klammern angegeben.

- B1. Display: : Benutzerhilfe beim Gebrauch des Gerätes. Die mittlere Option zwischen den beiden gestrichelten Linien ist die angewählte Option.
- B2. ▼ Blätterpfeil ("ESC": während der Programmierung der Getränke drücken, um die Funktion zu verlassen, ohne zu speichern)
- B3. OK: um die Auswahl zu bestätigen (In den ersten Sekunden der Ausgabe von "Espresso", "Ristretto", "Espresso Lungo" drücken, um 2 Tassen anzufordern)
- B4. ▲ Blätterpfeil ("STOP" - Während der Ausgabe/Programmierung der Getränke drücken, um abzubrechen/zu programmieren)
- B5. /ESC: Menü für die Geräteeinstellungen (Bei Zugang zum Menü Einstellungen hat er die Funktion von "ESC": drücken, um die angewählte Funktion zu verlassen und zum Hauptmenü zurückzukehren)

B6. : Heißwasserausgabe

B7. : Auswahl Kaffeeart

### Getränke mit direkter Anwahl:

- B8. : Espresso
- B9. : Kaffee
- B10. : Long
- B11. : Doppio+
- B12.  DRINK MENU: Menü für die Getränkeauswahl (Getränke ohne direkte Anwahl): Espresso Lungo, Ristretto, Dampf, 2 Espresso, 2 Espresso Lungo, 2 Ristretto.
- B13.  MENU: Menü zur Auswahl individueller Getränke (My). Beim ersten Gebrauch wird das Getränk, wenn es nicht zuvor über das Menü Einstellungen „8.5 My Getränke programmieren“, programmiert wird, direkt individuell eingestellt.

### 4.2 Beschreibung der Zubehörteile

(Seite 2 - C )

- C1. Reaktionsstreifen
- C2. Messlöffel für vorgemahlene Kaffee
- C3. Entkalker
- C4. Wasserfilter (bei einigen Modellen)

## 5. ERSTE SCHRITTE

### 5.1 Kontrolle des Gerätes

Überzeugen Sie sich nach dem Auspacken, dass das Gerät unversehrt ist und keine Zubehörteile fehlen (C). Bei sichtbaren Schäden das Gerät auf keinen Fall verwenden. Wenden Sie sich an den technischen Kundendienst De'Longhi.

### 5.2 Installation des Gerätes

#### Achtung!

Bei der Installation des Gerätes sind die folgenden Sicherheits-hinweise zu beachten:

- Das Gerät gibt Wärme an die umliegende Umgebung ab. Nachdem Sie das Gerät auf der Arbeitsfläche abgestellt haben, überprüfen Sie bitte, dass zwischen den Oberflächen der Kaffeemaschine, den Seitenwänden und der Rückwand ein Freiraum von mindestens 3 cm und über der Kaffeemaschine ein Freiraum von mindestens 15 cm bleibt.
- Das eventuelle Eindringen von Wasser könnte das Gerät beschädigen. Stellen Sie das Gerät nicht in der Nähe von Wasserhähnen oder Spülbecken auf.
- Das Gerät könnte beschädigt werden, wenn das Wasser in seinem Inneren gefriert. Installieren Sie das Gerät nicht in einem Raum, in dem die Temperatur unter den Gefrierpunkt sinken könnte.

- Achten Sie beim Verlegen des Netzkabels (A9) darauf, dass es nicht durch scharfe Kanten oder durch den Kontakt mit heißen Oberflächen (z.B. elektrische Kochplatten) beschädigt werden kann.

### 5.3 Anschluss des Gerätes



#### **Achtung!**

Vergewissern Sie sich, dass die Netzspannung mit der auf dem Typenschild angegebenen Spannung übereinstimmt. Das Typenschild befindet sich am Geräteboden.

Schließen Sie das Gerät nur an eine vorschriftsmäßig installierte und geerdete Steckdose mit einer Mindestleistung von 10A an. Falls die Steckdose nicht für den Netzstecker Ihres Gerätes geeignet ist, lassen Sie diese bitte von einem Fachmann gegen eine geeignete Steckdose austauschen.

### 5.4 Erste Inbetriebnahme des Gerätes



#### **Hinweis:**

- Die Kaffeemaschine wurde werkseitig unter Verwendung von Kaffee geprüft, sodass es vollkommen normal ist, wenn einige Spuren von Kaffeepulver im Mahlwerk verblieben sind. Es wird auf jeden Fall garantiert, dass diese Kaffeemaschine neu ist.
- Wir empfehlen Ihnen, die Wasserhärte so bald wie möglich je nach individuellem Bedarf einzustellen, indem Sie, wie in Kapitel „15. Programmierung der Wasserhärte“ beschrieben, vorgehen.

1. Das Gerät an das Stromnetz anschließen (Abb. 1); sicherstellen, dass der Hauptschalter an der Rückseite des Gerätes gedrückt ist (Abb. 1);
2. "Language" (Sprache): den Blätterpfeil (B2) drücken, bis zwischen den beiden gestrichelten Linien die gewünschte Sprache angezeigt wird: dann zur Bestätigung **OK** (B3) drücken.

Dann anhand der Anleitung auf dem Display (B1) des Gerätes fortfahren:

3. "WASSERTANKfüllen": den Wassertank (A17 - Abb. 2) herausnehmen, bis zur Markierungslinie MAX mit frischem Wasser füllen (Abb. 3A) und dann wieder einsetzen (Abb. 3B);
4. Einen Behälter (Abb. 4) mit einem Mindestfassungsvolumen von 100 ml unter dem Milchaufschäumer (A20) positionieren;
5. Auf dem Display erscheint der Text "Wasserkreislauf leer, Wasserkreislauf füllen, Heißwasser, Bestätigen?";
6. Zur Bestätigung **OK** drücken: das Gerät gibt über den Milchaufschäumer Wasser aus und schaltet sich dann automatisch ab.

Nun ist die Kaffeemaschine für den normalen Gebrauch betriebsbereit.



#### **Hinweis:**

- Bei der ersten Inbetriebnahme müssen mindestens 4-5 Kaffees zubereitet werden, bevor die Kaffeemaschine ein zufriedenstellendes Resultat erzielt.
- Für mehr Kaffeegenuss und um die Betriebseigenschaften der Kaffeemaschine zu optimieren, wird die Installation des Wasserfilters (C4) anhand der Angaben in Kapitel „16. Wasserfilter“ empfohlen. Sollte das Modell Ihrer Kaffeemaschine nicht mit diesem Filter ausgestattet sein, so kann dieser bei den autorisierten Kundendienststellen De'Longhi angefordert werden.

### 6. EINSCHALTEN DES GERÄTES



#### **Hinweis:**

Vor dem Einschalten des Gerätes sicherstellen, dass der Hauptschalter (A6) an der Rückseite des Gerätes gedrückt ist (Abb. 1).

Bei jedem Einschalten des Gerätes wird ein automatischer Vorheiz- und Spülvorgang durchgeführt, der nicht unterbrochen werden kann. Das Gerät ist erst nach erfolgter Durchführung dieses Zyklus betriebsbereit.



#### **Verbrühungsgefahr!**

Während des Spülvorgangs tritt aus den Kaffeeausläufen (A19) etwas Heißwasser aus, das in der darunter liegenden Abtropfschale (A15) gesammelt wird. Achten Sie darauf, dass Sie nicht mit Wasserspritzern in Berührung kommen.

- Zum Einschalten des Gerätes die Taste  (A23) (Abb. 5): drücken: auf dem Display (B1) erscheint die Meldung "Aufheizvorgang, Bitte warten".

Sobald der Aufheizvorgang beendet ist, erscheinen auf dem Display "Spülvorgang" sowie ein Fortschrittsbalken, der sich während der Zubereitung allmählich füllt; auf diese Weise wird nicht nur der Kessel aufgeheizt, sondern das Gerät lässt heißes Wasser durch die internen Leitungen fließen, damit auch diese sich erwärmen.

Das Gerät ist aufgeheizt, wenn auf dem Display die Meldung "Getränk wählen" erscheint.

### 7. AUSSCHALTEN DES GERÄTES

Bei jedem Ausschalten führt das Gerät einen automatischen Spülvorgang aus, falls ein Kaffee zubereitet wurde.



#### **Verbrühungsgefahr!**

Während des Spülvorgangs tritt aus den Kaffeeausläufen (A19) etwas Heißwasser aus. Achten Sie darauf, dass Sie nicht mit Wasserspritzern in Berührung kommen.

- Zum Ausschalten des Gerätes die Taste  (A23- Abb. 5) drücken;
- Auf dem Display (B1) erscheint der Text "Ausschaltung läuft, Bitte warten": falls vorgesehen, führt das Gerät den Spülvorgang durch und schaltet sich dann aus (Bereitschaft).

### **Hinweis!**

Wenn das Gerät für längere Zeit nicht betrieben wird, muss es vom Stromnetz getrennt werden:

- zuerst das Gerät durch Drücken der Taste  (Abb. 5) ausschalten;
- den Hauptschalter (A6) (Abb. 1) ausschalten.

### **Achtung!**

Niemals den Hauptschalter drücken, wenn das Gerät eingeschaltet ist.

## 8. MENÜEINSTELLUNGEN

Das Menü hat sechs Optionen, einige davon sind in Untergruppen aufgeteilt:

- **Spülvorgang;**
- **Sprache;**
- **Wartung:**
  - Entkalkung,
  - Filter installieren,
  - (wenn der Filter installiert wurde): Filter austauschen,
  - (wenn der Filter installiert wurde): Filter entfernen;
- **Getränke programm.;**
- **My Getränke progr.;**
- **Allgemein:**
  - Temperatur einstellen,
  - Wasserhärte,
  - Auto-Abschaltung,
  - Energiesparmodus,
  - Signalton,
  - Werkseinst. Getränke,
  - Werkseinstellungen;
- **Statistik.**

### 8.1 Spülvorgang

Mit dieser Funktion kann Heißwasser über den Kaffeeauslauf (A19) abgegeben werden, um den internen Wasserkreislauf der Kaffeemaschine zu reinigen und aufzuheizen.

Positionieren Sie ein Gefäß mit einem Mindest Fassungsvermögen von 100ml unter dem Kaffeeauslauf.

### **Achtung! Verbrühungsgefahr.**

Lassen Sie die Kaffeemaschine bei der Heißwasserausgabe nicht unbeaufsichtigt.

Um einen Spülvorgang durchzuführen, wie folgt vorgehen:

1.  (B5) drücken, um das Menü "Einstellungen" aufzurufen;



2. **OK** (B3) drücken, um "Spülvorgang" ZU BESTÄTIGEN;
3. Nach einigen Sekunden tritt aus dem Kaffeeauslauf Heißwasser aus, das den internen Wasserkreislauf der Kaffeemaschine reinigt und aufheizt: auf dem Display erscheint ein Fortschrittsbalken, der sich mit fortschreitender Zubereitung allmählich füllt;
4. Um die Funktion abzubrechen, den Pfeil für "STOP" (B4) drücken.

### **Hinweis!**

- Bei Nichtgebrauch von mehr als 3-4 Tagen wird dringend empfohlen, nach dem erneuten Einschalten und vor dem Gebrauch der Kaffeemaschine 2-3 Spülvorgänge durchzuführen;
- Es ist normal, dass sich nach Durchführung dieser Funktion Wasser im Kaffeesatzbehälter (A11) befindet.

### 8.2 Sprache

Wenn Sie die Sprache des Displays (B1) ändern möchten, bitte wie folgt vorgehen:

1.  (B5) drücken, um das Menü "Einstellungen" aufzurufen;
2. Die Auswahlpfeile (B2 und B4) drücken, bis zwischen den beiden gestrichelten Linien "Sprache" angezeigt wird;
3. **OK**(B3) drücken. Auf dem Display werden die wählbaren Sprachen angezeigt;
4. Die Auswahlpfeile drücken, bis zwischen den beiden gestrichelten Linien die gewünschte Sprache angezeigt wird;
5. Zur Bestätigung **OK** drücken;
6. Das Gerät kehrt zum Menü "Einstellungen" zurück;
7. Dann /ESC drücken, um das Menü zu verlassen.

### 8.3 Wartung

Unter dieser Menüoption sind die Wartungsarbeiten aufgeführt, die im Laufe der Zeit vom Gerät angefordert werden:



- **Entkalkung:** Für die Anleitungen bezüglich der Entkalkung wird auf Kapitel „14. Entkalkung“ verwiesen.
- **Filter installieren:** Für die Anleitungen zur Installation des Filters (C4) wird auf Abschnitt „16.1 Installation des Filters“ verwiesen.

Um den gewünschten Vorgang anzuwählen, wie folgt vorgehen:

1.  (B5) drücken, um das Menü "Einstellungen" aufzurufen;
2. Die Auswahlpfeile (B2 und B4) drücken, bis zwischen den beiden gestrichelten Linien "Wartung" angezeigt wird;
3. Zur Bestätigung **OK** (B3) drücken;
4. Die Auswahlpfeile drücken, bis der Vorgang angezeigt wird, der durchgeführt werden soll;
5. Zur Bestätigung **OK** drücken und den Vorgang durchführen, wie in den jeweiligen Abschnitten erläutert.

## 8.4 Getränke programmieren

Die Kaffeemaschine wurde werkseitig für die Ausgabe von Standardmengen voreingestellt. Wenn Sie diese Mengen ändern und die direkt angewählten Getränke sowie die Getränke von  (B12) individuell einstellen möchten, wie folgt vorgehen:

1.  (B5) drücken, um das Menü "Einstellungen" aufzurufen;
2. Die Auswahlpfeile (B2 und B4) drücken, bis zwischen den beiden gestrichelten Linien "Getränke programm." angezeigt wird;
3. Zur Bestätigung **OK** (B3) drücken: das Gerät zeigt ein Verzeichnis der Geräte, die individuell eingestellt werden können;
4. Die Auswahlpfeile drücken, bis das Getränk angezeigt wird, das individuell eingestellt werden soll: zur Bestätigung **OK** drücken;
5. **Kaffeetränke:** auf dem Display erscheint "Aroma programmieren": die Auswahlpfeile (B2 e B4) oder  (B7) drücken, bis das gewünschte Aroma angewählt ist (siehe Abschnitt „9.4 Vorübergehende Änderung des Kaffeearomas“), **OK** drücken. Auf dem Display erscheinen "Kaffee programmieren" und ein Balken, der sich während der Ausgabe allmählich füllt: sobald die gewünschte Menge erreicht ist, **OK** drücken;  
**Heißwasser:** **OK** drücken. Die Ausgabe beginnt: sobald die gewünschte Menge erreicht ist, **OK** drücken.
6. "Parameter speichern?": um die Programmierung zu speichern, **OK** drücken (andernfalls /ESC - B2 oder B5) drücken.
7. "Param. gespeichert" (oder "Param. n. gespeichert"). Das Gerät kehrt auf betriebsbereit zurück.

## 8.5 My Getränke programmieren

Die im vorhergehenden Abschnitt „8.4 Getränke programmieren“ beschriebenen Abläufe befolgen, um die Getränke von  (B13) individuell einzustellen, oder mit der direkten Programmierung fortzufahren, wie in Kapitel „11. Programmierung und Auswahl“ beschrieben.

## 8.6 Allgemein

Unter dieser Menüoption sind die individuellen Einstellungen der Grundfunktionen des Gerätes aufgeführt:

1.  (B5) drücken, um das Menü "Einstellungen" aufzurufen;
2. Die Auswahlpfeile (B2 und B4) drücken, bis zwischen den beiden gestrichelten Linien "Allgemein" angezeigt wird;

3. Zur Bestätigung **OK** (B3) drücken und die gewünschte Option mit den Auswahlpfeilen anwählen. Dann die einzelnen Angaben für jede Einstellung befolgen.

### • Temperatur einstellen:

Zur Änderung der Wassertemperatur, mit der die Kaffeeausgabe erfolgt, bitte wie folgt vorgehen:

4. **OK**(B3) drücken. Auf dem Display (B1) wird der derzeit eingestellte Wert angezeigt und der Wert "Neu" blinkt;
5. Mit den Auswahlpfeilen (B2 oder B4) den neuen Wert anwählen, der eingestellt werden soll;
6. Wenn der gewünschte Wert gewählt ist (niedrig, mittel, hoch, sehr hoch), **OK** drücken.

Das Gerät kehrt zur vorhergehenden Bildschirmseite zurück.

### • Wasserhärte:

Für die Anleitungen zur Definition und Programmierung der Wasserhärte wird auf Kapitel „15. Programmierung der Wasserhärte“ verwiesen.

### • Auto-Abschaltung (Bereitschaft):

Die Auto-Abschaltung kann so eingestellt werden, dass sich das Gerät nach 15 oder 30 Minuten bzw. nach 1, 2 oder 3 Stunden Nichtgebrauch abschaltet.

4. **OK** drücken. Auf dem Display (B1) wird der derzeit eingestellte Wert angezeigt und der Wert "Neu" blinkt;
5. Mit den Auswahlpfeilen (B2 oder B4) den neuen Wert anwählen, der eingestellt werden soll;
6. Wenn der gewünschte Zeitraum gewählt ist, **OK** drücken. Das Gerät kehrt zur vorhergehenden Bildschirmseite zurück.

### • Energiesparmodus:

Mit dieser Funktion kann der Energiesparmodus aktiviert oder deaktiviert werden. Wenn die Funktion aktiv ist, wird in Übereinstimmung mit den europäischen Bestimmungen ein geringerer Energieverbrauch garantiert.

Zur Deaktivierung oder Aktivierung des "Energiesparmodus", wie folgt vorgehen:

4. **OK** drücken. Auf dem Display werden sowohl der derzeitige Status ("Aktiv" oder "Nicht aktiv") als auch der Vorgang angezeigt, der bei Bestätigung mit **OK** durchgeführt wird ("Deaktivieren?" oder "Aktivieren?");
5. **OK** drücken, um die Funktion zu deaktivieren oder zu aktivieren.

Das Gerät kehrt zur vorhergehenden Bildschirmseite zurück.

### **Hinweis!**

- wenn die Funktion aktiv ist, erscheint auf dem Display das Symbol "ECO";
- Im Energiesparmodus sind bis zur Ausgabe des ersten Kaffees oder des ersten Milchgetränks einige Sekunden Wartezeit erforderlich, da die Maschine sich erst aufheizen muss.

### • **Signalton:**

Mit dieser Funktion wird der Signalton aktiviert oder deaktiviert. Dazu wie folgt vorgehen:

4. **OK** drücken. Auf dem Display (B1) werden sowohl der derzeitige Status ("Aktiv" oder "Nicht aktiv") als auch der Vorgang angezeigt, der bei Bestätigung mit **OK** durchgeführt wird ("Deaktivieren?" oder "Aktivieren?");
5. **OK** drücken, um die Funktion zu deaktivieren oder zu aktivieren.

Das Gerät kehrt zur vorhergehenden Bildschirmseite zurück.

### • **Werkseinst. Getränke:**

Mit dieser Funktion können alle Getränke bzw. einzelne Getränke, die programmiert wurden, auf die Werkseinstellungen zurückgesetzt werden. Nach der Auswahl des Getränks wie folgt vorgehen:

4. "Alle" anwählen, wenn Aroma und Menge für alle Getränke auf die standardmäßigen Werkseinstellungen zurückgesetzt werden sollen, oder das gewünschte Getränk anwählen, dann **OK drücken**;
5. "Zurücksetzen?": um zu den Werkseinstellungen zurückzukehren, **OK** drücken.
6. "Rücksetzung beendet": das Gerät bestätigt die Rücksetzung und kehrt zur vorhergehenden Bildschirmseite zurück.

Um ein anderes Getränk zurückzusetzen, erneut ab Punkt 4 vorgehen oder, um die Funktion zu verlassen /ESC (B5) drücken.

### • **Werkseinstellungen:**

Mit dieser Funktion werden alle Geräte- und Getränkeinstellungen zurückgesetzt (außer der Sprache, die wie beim ersten Einschalten eingestellt bleibt). Nach der Auswahl der Option wie folgt vorgehen:

4. "Zurücksetzen?": **OK** drücken;
5. "Rücksetzung beendet": das Gerät bestätigt die Rücksetzung und kehrt zur vorhergehenden Bildschirmseite zurück.

Um die Funktion zu verlassen, /ESC (B5) drücken.

## 8.7 Statistik

Mit dieser Funktion werden die statistischen Daten der Kaffeemaschine angezeigt. Zur Anzeige der Daten wie folgt vorgehen:

1.  (B5) drücken, um das Menü "Einstellungen" aufzurufen;
2. Die Auswahlpfeile (B2 und B4) drücken, bis zwischen den beiden gestrichelten Linien "Statistik" angezeigt wird;
3. **OK** (B3) drücken: auf dem Display werden die statistischen Daten der Kaffeemaschine angezeigt. Mit den Auswahlpfeilen durch die Optionen blättern.

4. Dann /ESC (B5) drücken, um die Funktion zu verlassen.

Um zur Startseite zurückzukehren, /ESC drücken.

## 9. ZUBEREITUNG VON KAFFEE

### 9.1 Einstellung des Mahlwerks

Da das Mahlwerk bereits werkseitig für eine korrekte Kaffeeausgabe voreingestellt wurde, brauchen Sie dieses, zumindest anfangs, nicht einzustellen.

Falls der Kaffee nach den ersten Kaffeezubereitungen dennoch zu dünn und mit wenig Crema oder zu langsam (tröpfchenweise) ausgegeben werden sollte, muss dies mit dem Drehknopf zur Einstellung des Mahlgrads korrigiert werden (A5) (Abb. 6).

#### **Hinweis:**

Der Drehknopf zur Einstellung des Mahlgrads darf nur bei laufendem Mahlwerk verstellt werden.



Wenn die Kaffeeausgabe zu langsam oder gar nicht erfolgt, um eine Position nach rechts zur Nummer 7 drehen.

Um hingegen einen stärkeren Kaffee mit besserer Crema zu erhalten, um eine Position nach links zur Nummer 1 drehen

(nicht mehr als eine Position auf einmal, ansonsten kann der Kaffee danach tröpfchenweise austreten).

Die Wirkung dieser Korrektur bemerken Sie erst nach der Ausgabe von mindestens 2 Kaffees nacheinander. Sollte nach dieser Einstellung das gewünschte Ergebnis nicht erzielt worden sein, muss die Korrektur durch Drehen des Knopfs um eine weitere Position wiederholt werden.

### 9.2 Empfehlungen für einen heißeren Kaffee

Für einen wärmeren Kaffee empfehlen wir:









- einen Spülvorgang durchzuführen, indem /ESC (B5) gedrückt wird;
- die Tassen mit heißem Wasser vorzuwärmen (und zwar mit der Funktion Heißwasser, siehe Kapitel „12. Heißwasserausgabe“);
- die Kaffeetemperatur im Menü Einstellungen zu erhöhen (siehe Abschnitt „8.6 Allgemein“).







### 9.3 Zubereitung von automatischen Rezepten mit Kaffeebohnen

#### **Achtung!**

Verwenden Sie keine grünen, karamellisierten oder kandierten Kaffeebohnen, da sie am Mahlwerk ankleben und es beschädigen können.

- Geben Sie die Kaffeebohnen in den Kaffeebohnenbehälter (A3) (Abb. 7);
- Positionieren Sie unter den Ausgüssen des Kaffeeauslaufs (A19);
  - eine Tasse, wenn Sie einen Kaffee möchten (Abb. 8);
  - zwei Tassen, wenn Sie zwei Kaffees möchten.
- Senken Sie den Kaffeeauslauf, damit er sich so nahe wie möglich an der Tasse befindet: so erhalten Sie eine bessere Crema (Abb. 9);
- Den gewünschten Kaffee auswählen:

Getränke mit direkter Anwahl			
Rezept	Menge	Programmierbare Menge	Vordefiniertes Aroma
 Espresso (B8)	≈ 40 ml	von ≈30 bis ≈ 80ml	
 - Kaffee (B9)	≈ 180 ml	von ≈100 bis ≈240ml	
 Long (B10)	≈ 160 ml	von ≈115 bis ≈250ml	
 Doppio+ (B11)	≈ 120 ml	von ≈80 bis ≈180ml	

Kaffegetränke, die über  DRINK MENU (B12) angewählt werden können			
Espresso Lungo	≈ 120 ml	von ≈80 bis ≈180ml	
Ristretto	≈ 30 ml	von ≈20 bis ≈40ml	
2 Espresso	≈ 40 ml x 2 Tassen	--	
2 Espresso Lungo	≈ 120 ml x 2 Tassen	--	
2 Ristretto	≈ 30 ml x 2 Tassen	--	

- Die Zubereitung beginnt und auf dem Display (B1) erscheint ein Fortschrittsbalken, der sich während der Zubereitung allmählich füllt.

**i Hinweis:**

- Es können gleichzeitig 2 Tassen RISTRETTO, ESPRESSO, ESPRESSO LUNGO zubereitet werden, indem während der Zubereitung der einzelnen Getränke "2X" (B3) gedrückt

wird (der Text bleibt bei Beginn der Zubereitung für einige Sekunden eingeblendet).

- Während der Kaffeezubereitung kann die Kaffeeausgabe jederzeit abgebrochen werden, indem der Pfeil für "STOP" (B4) gedrückt wird.
- Wenn Sie nach abgeschlossener Kaffeeausgabe mehr Kaffee in der Tasse möchten, einfach eines der Symbole für die Kaffeeausgabe (B8 - B11) gedrückt halten (innerhalb von 3 Sekunden).







Nach erfolgter Zubereitung ist das Gerät für einen neuen Gebrauch bereit.

**i Hinweis:**

- Während des Betriebs erscheinen auf dem Display einige Meldungen (Wassertank füllen, Kaffeesatzbehälter leeren, usw.), deren Bedeutung in Kapitel „19. Displaymeldungen“ aufgeführt ist.
- Für einen heißeren Kaffee wird auf Abschnitt „9.2 Empfehlungen für einen heißeren Kaffee“ verwiesen.
- Wenn der Kaffee tröpfchenweise, zu dünn mit wenig Crema oder zu kalt herausläuft, lesen Sie bitte die in Kapitel „20. Problemlösung“ angegebenen Ratschläge.
- Um die Getränke nach dem eigenen Geschmack individuell einzustellen, wird auf die Abschnitte „8.4 Getränke programmieren“ und „8.5 My Getränke programmieren“ verwiesen.

## 9.4 Vorübergehende Änderung des Kaffeearomas

Um das Kaffeearoma der automatischen Rezepte vorübergehend individuell einzustellen,  (B7) drücken:

 AUTO	Individuell (falls programmiert) / Standard
	X-MILD
	MILD
	MITTEL
	KRÄFTIG
	X-KRÄFTIG
	(siehe "9.5 Zubereitung von Kaffee mit vorgemahlenem Kaffee")

**i Hinweis:**

- Die Änderung des Aromas wird nicht gespeichert und bei der nächsten automatischen Ausgabe wählt das Gerät den vordefinierten Wert ( AUTO).

- Wenn die Ausgabe nicht einige Sekunden nach der vorübergehenden individuellen Einstellung des Aromas erfolgt, wird das Aroma wieder auf den vordefinierten Wert zurückgesetzt (  AUTO).



## 9.5 Zubereitung von Kaffee mit vorgemahlenem Kaffee





### **Achtung!**

- Den vorgemahlten Kaffee niemals in die ausgeschaltete Kaffeemaschine füllen, um zu vermeiden, dass er sich im Innern der Maschine ausbreitet und sie verschmutzt. In diesem Fall könnte die Kaffeemaschine beschädigt werden.
- Niemals mehr als 1 gestrichenen Messlöffel (C2) einfüllen, da das Maschineninnere sonst verschmutzen oder der Einfüllschacht (A4) verstopfen könnte.

### **Hinweis:**

Bei der Verwendung von vorgemahlenem Kaffee kann jeweils nur eine Tasse Kaffee zubereitet werden.

1. Wiederholt das Symbol  (B7) drücken, bis das Display (B1) "" anzeigt.
2. Vergewissern Sie sich, dass der Einfüllschacht nicht verstopft ist, dann einen gestrichenen Messlöffel vorgemahlten Kaffee einfüllen (Abb. 10).
3. Stellen Sie eine Tasse unter die Ausgüsse des Kaffeelaufs (A19) (Abb. 8).
4. Den gewünschten Kaffee auswählen:

Getränke mit direkter Anwahl	
Rezept	Menge
 Espresso (B8)	≈ 40 ml
 Kaffee (B9)	≈ 180 ml
 Long (B10)	≈ 160 ml
<b>Kaffeegetränke, die über  DRINK MENU (B12) angewählt werden können</b>	
Espresso Lungo	≈ 120 ml
Ristretto	≈ 30 ml

5. Die Zubereitung beginnt und auf dem Display erscheinen das gewählte Getränk sowie ein Fortschrittsbalken, der sich während der Zubereitung allmählich füllt.

### **Achtung! Zubereitung von Kaffee LONG .**

Bei halber Zubereitung erscheint auf dem Display (B1) die Meldung "Vorgemahl. Kaffee einfüllen". Einen gestrichenen Messlöffel vorgemahlten Kaffee einfüllen und **OK** (B3) drücken.

### **Hinweis:**

Wenn der "Energiesparmodus" aktiviert ist, kann die Ausgabe des ersten Kaffees einige Sekunden Wartezeit erfordern..

## 10. ZUBEREITUNG VON CAPPUCCINO UND HEISSER MILCH (NICHT AUFGESCHÄUMT)

### **Verbrennungsgefahr!**

Während dieser Vorgänge tritt Dampf aus: achten Sie darauf, sich nicht zu verbrühen.

1. Für einen Cappuccino den Kaffee in einer großen Tasse zubereiten;
2. Einen Behälter, vorzugsweise mit Griff, um sich nicht zu verbrennen, mit ca. 100 g Milch pro Cappuccino, der zubereitet werden soll, befüllen. Bei der Wahl der Größe des Behälters ist zu berücksichtigen, dass sich das Milchvolumen verdoppelt bzw. verdreifacht.

### **Hinweis:**

Um einen üppigeren Schaum mit mehr Konsistenz zu erhalten, verwenden Sie ganz oder teilweise entrahmte Milch mit Kühlschranktemperatur (etwa 5°C). Um zu vermeiden, wenig aufgeschäumte Milch oder Schaum mit großen Blasen zu erhalten, den Milchaufschäumer (A20) immer, wie im Abschnitt „10.2 Reinigung des Milchaufschäumers nach dem Gebrauch“ beschrieben, reinigen.

3. Stellen Sie sicher, dass der Stellring des Milchaufschäumers (A21) nach unten auf die Funktion "CAPPUCCINO" (Abb. 11) eingestellt ist;
4. Der Milchaufschäumer kann leicht nach außen gedreht werden, um Gefäße jeder Größe verwenden zu können.

### **Achtung!**

Die Drehung des Milchaufschäumers nicht forcieren (Abb. 12): er könnte abbrechen!

5. Den Milchaufschäumer in den Milchbehälter eintauchen und dabei darauf achten, den schwarzen Ring nicht einzutauchen;
6.  DRINK MENU (B12) drücken;
7. Die Auswahlpfeile (B2 und B4) drücken, bis zwischen den beiden gestrichelten Linien "Dampf" angezeigt wird;
8. **OK** (B5) drücken: das Display zeigt "Dampf" an. Nach einigen Sekunden tritt aus dem Milchaufschäumer Dampf, der der Milch ein cremiges Aussehen verleiht und ihr Volumen erhöht;
9. Um einen cremigeren Schaum zu erhalten, den Behälter langsam von unten nach oben bewegen und dabei drehen;



10. Sobald der gewünschte Schaum erreicht ist, unterbrechen Sie bitte die Dampfausgabe durch Drücken des Auswahlpfeils für "STOP".



### **Verbrennungsgefahr!**

Schalten Sie den Dampf ab, bevor Sie den Behälter mit der aufgeschäumten Milch entnehmen, um zu vermeiden, dass Sie sich mit siedend heißen Milchspritzern verbrühen.

11. Geben Sie den Milchschaum zu dem vorab zubereiteten Kaffee. Der Cappuccino ist fertig: nach Belieben zuckern, und wenn Sie wünschen, den Schaum mit etwas Kakao-pulver bestreuen.



### **Hinweis!**

Wenn der "Energiesparmodus" aktiviert ist, können bis zur Ausgabe von Dampf einige Sekunden Wartezeit vergehen.

## **10.1 Zubereitung von heißer Milch (nicht aufgeschäumt)**

Für die Zubereitung von nicht aufgeschäumter heißer Milch wie im vorhergehenden Abschnitt beschrieben vorgehen, wobei darauf zu achten ist, dass sich der Ring des Milchaufschäumers (A21) oben, in der Funktion "HEISSE MILCH" befindet.

## **10.2 Reinigung des Milchaufschäumers nach dem Gebrauch**

Den Milchaufschäumer (A20) nach jedem Gebrauch reinigen, um zu vermeiden, dass sich Milchreste bilden oder Verstopfungen auftreten.





### **Verbrennungsgefahr!**

Während der Reinigung tritt ein wenig heißes Wasser aus dem Milchaufschäumer aus. Achten Sie darauf, dass Sie nicht mit Wasserspritzern in Berührung kommen.

1. Lassen Sie etwas Wasser herauslaufen, indem Sie das Symbol  (B6- Abb. 13) drücken. Brechen Sie dann den Vorgang ab, indem Sie den Auswahlpfeil (B4) für "STOP" drücken.
2. Einige Minuten warten, damit der Milchaufschäumer abkühlt: den Milchaufschäumer nach links drehen und nach unten herausziehen (Abb. 14).
3. Den Ring (A21) nach oben verstellen (Abb. 15).
4. Die Düse (A22- Abb. 16) nach unten herausziehen.
5. Kontrollieren Sie, dass die durch die Pfeile auf Abb. 17 angezeigten Löcher nicht verstopft sind. Gegebenenfalls die Löcher mit einer Stecknadel aufstechen.
6. Die Düse wieder einsetzen, den Ring nach unten verstellen und den Milchaufschäumer auf die Düse setzen (Abb. 18), nach oben drücken und nach rechts drehen, bis er einrastet.

## **11. "my MENU" PROGRAMMIERUNG UND AUSWAHL**

In  werden die nach dem eigenen Geschmack individuell eingestellten Getränke ausgewählt. Wenn die Getränke noch nie programmiert wurden, verlangt das Gerät die individuelle Einstellung, bevor es mit der Ausgabe fortfährt:

1.  (B13) drücken;
2. Die Auswahlpfeile (B2 und B4) drücken, bis zwischen den beiden gestrichelten Linien das gewünschte Getränk angezeigt wird;

### **Nicht programmierte Getränke:**

3. **OK** (B3) drücken, um das Getränk anzuwählen;
4. Auf dem Display erscheint "Aroma programmieren": die Auswahlpfeile (B2 und B4) oder  (B7) drücken, bis das gewünschte Aroma angewählt ist. **OK** drücken: auf dem Display erscheinen "Kaffee programmieren" und ein Balken, der sich während der Ausgabe allmählich füllt: sobald die gewünschte Menge erreicht ist, **OK** drücken.
5. Das Gerät führt nun mit der Kaffe Zubereitung fort: **OK** drücken, um die Ausgabe abzubrechen, sobald die gewünschte Kaffeemenge ausgegeben wurde.
6. "Parameter speichern?": um die Programmierung zu speichern, **OK** drücken (andernfalls **ESC** - B2 oder B5 drücken).
8. "Param. gespeichert" (oder "Param. n. gespeichert"). Das Gerät kehrt auf betriebsbereit zurück.

### **Programmierte Getränke:**

3. **OK** (B3) drücken, um das Getränk anzuwählen;
4. Das Gerät beginnt mit der Zubereitung nach den zuvor programmierten Einstellungen.



### **Hinweis:**

Die Getränke für 2 Tassen können nur dann angewählt werden, wenn die jeweiligen einzelnen Getränke programmiert sind.

## **12. HEISSWASSERAUSGABE**



### **Achtung! Verbrühungsgefahr.**

Lassen Sie die Kaffeemaschine bei der Heißwasserausgabe nicht unbeaufsichtigt. Der Milchaufschäumer (A20) erhitzt sich während der Ausgabe und darf daher nur am schwarzen Ring (A21) angefasst werden.

1. Stellen Sie einen Behälter unter den Milchaufschäumer (A20) (so nah wie möglich, um Spritzer zu vermeiden).
2.  (B6- Abb. 13) drücken. Auf dem Display (B1) erscheint der Text "HEISSWASSER" und ein Fortschrittsbalken, der sich mit fortschreitender Zubereitung allmählich füllt.
4. Das Gerät gibt ca. 250 ml Heißwasser aus und bricht dann automatisch die Ausgabe ab. Um die Heißwasserausgabe

manuell abzubrechen, den Auswahlpfeil (B4) für "STOP" (B4) drücken.

### **Hinweis!**

Wenn der "Energiesparmodus" aktiviert ist, können bis zur Ausgabe von Heißwasser und Dampf einige Sekunden Wartezeit vergehen.

## **13. REINIGUNG**

### **13.1 Reinigung der Kaffeemaschine**

Folgende Teile der Kaffeemaschine müssen regelmäßig gereinigt werden:

- interner Kreislauf der Kaffeemaschine;
- Kaffeesatzbehälter (A11);
- Abtropfschale (A15) und Kondensatschale (A10);
- Wassertank (A17);
- Ausgüsse des Kaffeeauslaufs (A19);
- Kaffeepulvereinfüllschacht (A4);
- Brühgruppe (A8), die nach Öffnen der Serviceklappe (A7) zugänglich ist;
- Milchaufschäumer (A20- Abschnitt „10.2 Reinigung des Milchaufschäumers nach dem Gebrauch“).
- Bedienblende (B).

### **Achtung!**

- Verwenden Sie zur Reinigung der Maschine keine Lösungs- und Scheuermittel oder Alkohol. Mit den Vollautomaten von De'Longhi benötigen Sie für die Reinigung der Kaffeemaschine keine chemischen Zusatzstoffe.
- Keines der Teile der Kaffeemaschine darf im Geschirrspüler gereinigt werden, mit Ausnahme des Rosts der Abtropfschale (A14).
- Verwenden Sie zum Entfernen der Verkrustungen oder der Kaffeeablagerungen keine Metallgegenstände, weil sie Oberflächen aus Metall oder Kunststoff verkratzen könnten.

### **13.2 Reinigung des Innenraums der Kaffeemaschine**

Bei Nichtgebrauch von mehr als 3-4 Tagen wird dringend empfohlen, vor dem Gebrauch die Maschine einzuschalten und

- 2/3 Spülvorgänge durchzuführen (siehe Abschnitt „8.1 Spülvorgang“);
- für einige Sekunden Heißwasser auszugeben (Kapitel „12. Heißwasserausgabe“).

### **Hinweis:**

Es ist normal, dass sich nach Durchführung dieser Reinigung Wasser im Kaffeesatzbehälter (A11) befindet.

### **13.3 Reinigung des Kaffeesatzbehälters**

Sobald auf dem Display (B1) der Text "Kaffeesatzbehälter leeren" erscheint, muss dieser geleert und gereinigt werden. Solange der Kaffeesatzbehälter (A11) nicht gereinigt ist, kann kein Kaffee ausgegeben werden. Das Gerät zeigt die Notwendigkeit den Behälter zu leeren auch dann an, wenn er nicht voll ist, falls seit der ersten Zubereitung 72 Stunden vergangen sind (damit die Berechnung der 72 Stunden korrekt erfolgen kann, darf die Kaffeemaschine niemals mit dem Hauptschalter - A6 ausgeschaltet werden).

### **Achtung! Verbrühungsgefahr**

Wenn mehrere Cappuccino hintereinander zubereitet werden, erhitzt sich der Tassenrost aus Metall (A12). Nicht berühren, solange er nicht abgekühlt ist und nur vorne anfassen.

Zur Durchführung der Reinigung (bei eingeschalteter Maschine):

- Die Abtropfschale (A15) (Abb. 19) herausnehmen, leeren und reinigen.
- Den Kaffeesatzbehälter (A11) leeren und sorgfältig reinigen, dabei darauf achten, dass alle Rückstände entfernt werden, die sich am Boden angesammelt haben.
- Die Kondensatschale (A10) (rot) kontrollieren und, wenn sie voll ist, leeren.

### **Achtung!**

Beim Herausnehmen der Abtropfschale muss der Kaffeesatzbehälter immer geleert werden, auch wenn er nur wenig voll ist. Wird dieser Vorgang nicht durchgeführt, kann es vorkommen, dass sich bei den folgenden Kaffeezubereitungen der Kaffeesatzbehälter zu sehr füllt und die Kaffeemaschine verstopft.

### **13.4 Reinigung der Abtropfschale und der Kondensatschale**

#### **Achtung!**

Die Abtropfschale (A15) ist mit einem Schwimmer (A13) (rot) zur Anzeige des Wasserstandes ausgestattet (Abb. 20). Die Abtropfschale leeren und reinigen, bevor diese Anzeige aus dem Tassenrost (A12) hervortritt, andernfalls kann das Wasser über den Rand treten und die Kaffeemaschine, die Aufstellfläche oder den umliegenden Bereich beschädigen.

Um die Abtropfschale zu entnehmen:

1. Die Abtropfschale und den Kaffeesatzbehälter (A11) entnehmen (Abb. 19);
2. Den Tassenrost (A12) und den Rost der Abtropfschale (A14) entnehmen, dann die Abtropfschale und den Kaffeesatzbehälter leeren und alle Teile waschen;
3. Die Kondensatschale (A10) (rot) kontrollieren und, wenn sie voll ist, leeren;
4. Die Abtropfschale zusammen mit dem Rost und dem Kaffeesatzbehälter wieder einsetzen.

### 13.5 Reinigung des Innenraums der Kaffeemaschine



#### **Stromschlaggefahr!**

Vor jeder Reinigung der Teile im Geräteinneren muss die Kaffeemaschine ausgeschaltet (siehe Kapitel „7. Ausschalten des Gerätes“) und vom Stromnetz getrennt werden. Das Gerät niemals ins Wasser tauchen.

1. Kontrollieren Sie regelmäßig (etwa einmal im Monat), dass das Geräteinnere (nach Herausnehmen der Abtropfschale (A15) zugänglich) nicht verschmutzt ist. Gegebenenfalls die Kaffeeablagerungen mit einem Pinsel und einem Schwamm entfernen;
2. Alle Reste mit einem Staubsauger aufsaugen (Abb. 21).

### 13.6 Reinigung des Wassertanks

1. Den Wassertank (A17) regelmäßig (etwa einmal im Monat) und nach jedem Auswechseln des Wasserenthärters (C4) (falls vorgesehen) mit einem weichen Tuch und etwas mildem Reinigungsmittel reinigen.
2. Den Filter (C4) (sofern vorhanden) herausnehmen und unter fließendem Wasser abspülen;
3. Den Filter (sofern vorhanden) wieder einsetzen, den Tank mit frischem Wasser füllen und wieder einsetzen;
4. (nur bei Modellen mit Wasserfilter) 100ml Wasser ausgeben.

### 13.7 Reinigung der Ausgüsse des Kaffeeauslaufs

1. Die Ausgüsse des Kaffeeauslaufs (A19) regelmäßig mit einem Schwamm oder einem Tuch reinigen (Abb. 22A);
2. Kontrollieren Sie, dass die Löcher des Kaffeeauslaufs nicht verstopft sind. Entfernen Sie erforderlichenfalls die Kaffeeablagerungen mit einem Zahnstocher (Abb. 22B).

### 13.8 Reinigung des Kaffeepulvereinfüllschachts

Kontrollieren Sie regelmäßig (etwa ein Mal im Monat), dass der Kaffeepulvereinfüllschacht (A4) nicht verstopft ist. Falls notwendig, die Kaffeerückstände mit einem Pinsel entfernen.

### 13.9 Reinigung der Brühgruppe

Die Brühgruppe (A8) muss mindestens einmal im Monat gereinigt werden.



#### **Achtung!**

Die Brühgruppe darf nicht bei eingeschalteter Kaffeemaschine herausgenommen werden.

1. Stellen Sie sicher, dass die Maschine sich korrekt ausgeschaltet hat (siehe Kapitel „7. Ausschalten des Gerätes“);
2. Den Wassertank (A17) herausziehen;
3. Die Serviceklappe der Brühgruppe (A7) (Abb. 23) auf der rechten Seite öffnen;

4. Die beiden farbigen Entriegelungstasten nach innen drücken und gleichzeitig die Brühgruppe nach außen herausziehen (Abb. 24);
5. Die Brühgruppe etwa fünf Minuten lang in Wasser eintauchen und danach unter dem Wasserhahn abspülen.



#### **Achtung!**

NUR MIT WASSER AUSSPÜLEN

KEINE REINIGUNGSMITTEL - KEIN GESCHIRRSPÜLER

Die Brühgruppe ohne Reinigungsmittel säubern, da diese Beschädigungen verursachen könnten.

6. Mit einem Pinsel an der Aufnahme der Brühgruppe vorhandene und durch die Serviceklappe der Brühgruppe sichtbare Kaffeerückstände beseitigen;
7. Die Brühgruppe nach der Reinigung wieder in die Halterung einsetzen; dann fest auf den Text PUSH drücken, bis das Klicken des Einrastens zu vernehmen ist;



#### **Hinweis:**

Sollte die Brühgruppe schwer einzusetzen sein, dann muss sie (vor dem Einsetzen) durch Drücken der beiden Hebel in die richtige Größe gebracht werden (Abb. 25).

8. Nach dem Einsetzen ist sicherzustellen, dass die beiden farbigen Tasten eingerastet sind und nach außen ragen;
9. Die Serviceklappe der Brühgruppe schließen.
10. Den Wassertank wieder einsetzen.

## 14. ENTKALKUNG



#### **Achtung!**

- Vor dem Gebrauch lesen Sie bitte die Gebrauchsanweisung und die Angaben auf dem Etikett des Entkalkers durch, die sich auf dessen Packung befinden.
- Verwenden Sie ausschließlich Entkalker von De'Longhi. Die Verwendung von ungeeigneten Entkalkern sowie die nicht regelmäßig durchgeführte Entkalkung können zum Auftreten von Defekten führen, die nicht durch die Herstellergarantie abgedeckt sind.

Die Maschine entkalken, wenn auf dem Display (B1) erscheint “Entkalken, ESC um abzubrechen, OK um zu entkalken (~45 Minuten)”. Wenn die Entkalkung sofort durchgeführt werden soll, **OK** (B3) drücken und die einzelnen Schritte ab Punkt 6 durchführen. Um die Entkalkung zu einem späteren Zeitpunkt durchzuführen, **ESC** (B5) drücken: auf dem Display erinnert das Symbol  daran, dass das Gerät entkalkt werden muss.

Für den Zugang zum Menü Entkalkung:

1. Die Kaffeemaschine einschalten und warten, bis sie betriebsbereit ist;
2.  (B5) drücken, um das Menü “Einstellungen” aufzurufen;

3. Die Auswahlpfeile (B2 und B4) drücken, bis zwischen den beiden gestrichelten Linien "Wartung" angezeigt wird: **OK** (B3) drücken;
4. **OK** drücken, um "Entkalkung" zu wählen;
5. "Bestätigen?" (~45 Minuten): zur Bestätigung **OK** drücken;
6. "Filter entfernen": den Wassertank (A17) herausziehen, den Wasserfilter (C4) (falls vorhanden) entnehmen und den Wassertank leeren. **OK** drücken;
7. "Entkalker und Wasser in Tank füllen": Den Entkalker bis zum auf der Innenseite des Tanks aufgedruckten Füllstand A (entspricht einer 100ml Packung) in den Wassertank geben; dann bis zum Füllstand **B** (Abb. 26) mit Wasser (1l) auffüllen; den Wassertank wieder einsetzen. **OK** drücken;
8. "Abtropfschale leeren": Die Abtropfschale (A15) und den Kaffeesatzbehälter (A11) entnehmen, leeren und wieder einsetzen. **OK** drücken;



#### **Hinweis:**

In einigen Fällen kann es sein, dass vor dem Wechsel zum nächsten Punkt für einige Sekunden ein Kühlvorgang gestartet wird.

9. "Leeren 1,8l Behälter unter Ausläufe": Unter dem Milchaufschäumer (A20) und dem Kaffeeauslauf (A19) einen leeren Behälter mit einem Mindestfassungsvermögen von 1,8 l stellen (Abb. 27). **OK** drücken;



#### **Achtung! Verbrühungsgefahr**

Aus dem Kaffeeauslauf und aus dem Heißwasserauslauf tritt heißes, säurehaltiges Wasser aus. Achten Sie daher darauf, nicht mit der Lösung in Berührung zu kommen

10. "Entkalkung läuft": das Entkalkungsprogramm startet und die Entkalkungslösung tritt sowohl aus dem Milchaufschäumer als auch aus dem Kaffeeauslauf aus, das Programm führt automatisch eine Reihe von Spülvorgängen und Pausen durch, um die Kalkverkrustungen in der Kaffeemaschine zu beseitigen;

Nach etwa 35 Minuten bricht das Gerät die Entkalkung ab;

11. "Tank ausspülen und mit Wasser füllen": das Gerät ist nun für einen Spülvorgang mit frischem Wasser bereit. Den zum Auffangen der Entkalkungslösung verwendeten Behälter leeren, den Wassertank entnehmen, leeren, mit fließendem Wasser ausspülen, bis zum Füllstand MAX mit frischem Wasser füllen und wieder in die Kaffeemaschine einsetzen: **OK** drücken;
12. "Leeren 1,8l Behälter unter Ausläufe": den zum Auffangen der Entkalkungslösung verwendeten Behälter leer wieder unter den Kaffeeauslauf und den Heißwasserauslauf stellen (Abb. 27) und **OK** drücken;
13. "Spülvorgang Bestätigen?": **OK** drücken;

14. "Spülvorgang läuft": das Heißwasser läuft zuerst aus dem Kaffeeauslauf und anschließend aus dem Milchaufschäumer;
15. Wenn das Wasser im Tank leer ist, den zum Auffangen des Spülwassers verwendeten Behälter leeren;
16. "Tank ausspülen und mit Wasser füllen": den Wassertank entnehmen und bis zum Füllstand MAX mit frischem Wasser füllen. **OK** drücken;
14. "Filter einsetzen": den Wasserfilter wieder in seine Aufnahme im Wassertank setzen, falls er zuvor entfernt wurde, den Tank wieder einsetzen und **OK** drücken;
15. "Leeren 1,8l Behälter unter Ausläufe": den zum Auffangen der Entkalkungslösung verwendeten Behälter leer wieder unter den Milchaufschäumer stellen; **OK** drücken;
16. "Spülvorgang Bestätigen?": **OK** drücken.
17. "Spülvorgang läuft". Das Heißwasser läuft aus dem Milchaufschäumer;
18. "Abtropfschale leeren": Nach Beendigung des zweiten Spülvorgangs die Abtropfschale (A15) und den Kaffeesatzbehälter (A11) entnehmen, leeren und wieder einsetzen; **OK** drücken;
19. "Entkalkung beendet": **OK** drücken;
20. "Wassertank füllen": den zum Auffangen des Spülwassers verwendeten Behälter leeren, den Wassertank herausziehen, bis zum Füllstand MAX mit frischem Wasser füllen und wieder in die Kaffeemaschine einsetzen.

Der Entkalkungsvorgang ist beendet.



#### **Hinweis!**

- Sollte der Entkalkungszyklus nicht korrekt zu Ende geführt werden (z.B. Stromausfall), wird empfohlen, den Zyklus zu wiederholen;
- Es ist normal, dass sich nach Durchführung des Entkalkungszyklus Wasser im Kaffeesatzbehälter (A11) befindet.
- Das Gerät fordert einen dritten Spülvorgang an, wenn der Wassertank nicht bis zum Füllstand max. gefüllt wurde: dadurch wird garantiert, dass sich in den internen Wasserkreisläufen keine Entkalkungslösung befindet.

## **15. PROGRAMMIERUNG DER WASSERHÄRTE**

Die Anforderung der Entkalkung wird nach einer voreingestellten Betriebszeit angezeigt, die von der Wasserhärte abhängt.

Die Kaffeemaschine ist werkseitig auf Härtegrad 4 voreingestellt. Es ist möglich die Kaffeemaschine je nach der in den verschiedenen Wohnregionen vorhandenen Wasserhärte zu programmieren, sodass der Entkalkungsvorgang weniger häufig durchgeführt werden muss.

## 15.1 Messung der Wasserhärte

1. Den mitgelieferten und der Bedienungsanleitung in englischer Sprache beigefügten Reaktionsstreifen "TOTAL HARDNESS TEST" (C1) aus seiner Packung nehmen.
2. Den Streifen etwa eine Sekunde lang vollständig in ein Glas Wasser eintauchen;
3. Den Streifen aus dem Wasser nehmen und leicht schütteln. Nach etwa einer Minute bilden sich, je nach der Wasserhärte, 1, 2, 3 oder 4 kleine rote Quadrate; jedes Quadrat entspricht einer Stufe.

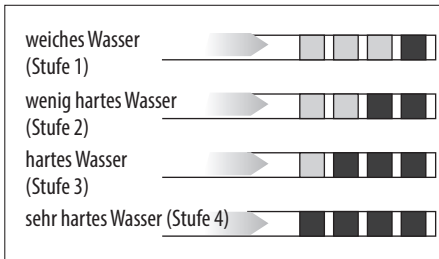

## 15.2 Wasserhärte einstellen

1. (B5) drücken, um das Menü "Einstellungen" aufzurufen;
2. Die Auswahlpfeile (B2 und B4) drücken, bis zwischen den beiden gestrichelten Linien "Allgemein" angezeigt wird: **OK**(B3) drücken;
3. Die Auswahlpfeile drücken, bis "Wasserhärte" angezeigt wird: **OK**drücken;
4. Auf dem Display wird die derzeitige Auswahl angezeigt und die neue Auswahl blinkt: die Auswahlpfeile drücken, bis die gewünschte neue Auswahl angezeigt wird. **OK**drücken.

Der neue Härtegrad ist gespeichert und das Gerät kehrt zum Menü "Allgemein" zurück.

Dann zweimal /ESC (B5) drücken, um zur Startseite zurückzukehren.

## 16. WASSERFILTER

Einige Modelle sind mit einem Wasserfilter (C4) ausgestattet: falls Ihr Modell nicht damit ausgestattet ist, empfehlen wir Ihnen, in einem der autorisierten Kundendienstzentren von De'Longhi einen Wasserfilter zu kaufen.

Für einen korrekten Gebrauch des Filters die nachfolgend aufgeführten Anweisungen befolgen.

### 16.1 Installation des Filters

1. Den Filter (C4) aus der Packung nehmen. Die Kalenderscheibe ist je nach mitgeliefertem Filter unterschiedlich.

2. Die Kalenderscheibe drehen (Abb. 28), bis die kommenden beiden Gebrauchsmonate angezeigt werden.

### Hinweis

Der Filter hat eine Lebensdauer von zwei Monaten bei normalem Gebrauch des Gerätes; wenn das Gerät mit eingesetztem Filter nicht betrieben wird, hält er max. drei Wochen.

3. Um den Filter zu aktivieren, wie auf Abb. 29 gezeigt, Leitungswasser in die Öffnung des Filters laufen lassen, bis das Wasser mindestens eine Minute lang aus den seitlichen Öffnungen austritt;
  4. Den Tank (A17) aus der Kaffeemaschine nehmen und mit Wasser füllen;
  5. Den Filter in den Wassertank geben und für etwa zehn Sekunden vollständig eintauchen, dabei neigen und leicht andrücken, um das Entweichen der Luftblasen zu ermöglichen (Abb. 30).
  6. Den Filter in seine Aufnahme (A18) setzen und fest nach unten drücken (Abb. 31);
  7. Den Tank wieder mit dem Deckel (A16 - Abb. 32) verschließen und dann erneut in die Kaffeemaschine einsetzen;
- Wenn der Filter installiert wird, muss sein Vorhandensein dem Gerät mitgeteilt werden.

8. (B5) drücken, um das Menü "Einstellungen" aufzurufen;
9. Die Auswahlpfeile (B2 und B4) drücken, bis zwischen den beiden gestrichelten Linien "Wartung" angezeigt wird: **OK** (B3) drücken;
10. Die Auswahlpfeile drücken, bis "Filter installieren" angezeigt wird: **OK**drücken;
11. "Bestätigen?": **OK**drücken;
12. "Heißwasser, Bestätigen?": unter dem Milchaufschäumer (A20) einen Behälter positionieren (Fassungsvermögen: min. 500ml), dann **OK**drücken;
13. DasGerät beginnt mit der Wasserausgabe und das Display zeigt den Text "Bitte warten" an;
14. Nach erfolgter Ausgabe schaltet das Gerät wieder automatisch auf "Kaffee bereit".

Nun ist der Filter aktiviert und die Kaffeemaschine ist betriebsbereit.

### 16.2 Filterwechsel

Den Filter (C4) auswechseln, wenn auf dem Display (B1) "Filter auswechseln, ESC um abzubrechen, OK um auszuwechseln" erscheint. Wenn das Auswechseln sofort durchgeführt werden soll, **OK** (B3) drücken und die einzelnen Schritte ab Punkt 7 durchführen. Um den Filter zu einem späteren Zeitpunkt auszutauschen, ESC drücken (B5): auf dem Display erinnert das Symbol daran, dass der Filter ausgetauscht werden muss.

Zum Auswechseln wie folgt vorgehen:

1. Den Tank (A17) und den verbrauchten Filter entnehmen;
2. Den neuen Filter aus der Packung nehmen und wie unter den Punkten 2-3-4-5-6-7 des vorhergehenden Abschnitts beschrieben vorgehen;
3.  (B5) drücken, um das Menü "Einstellungen" aufzurufen;
4. Die Auswahlpfeile (B2 und B4) drücken, bis zwischen den beiden gestrichelten Linien "Wartung" angezeigt wird: **OK** drücken;
5. Die Auswahlpfeile drücken, bis "Filter auswechseln" angezeigt wird: **OK** drücken;
6. "Bestätigen?": **OK** drücken;
7. "Heißwasser, Bestätigen?": unter dem Milchaufschäumer (A20) einen Behälter positionieren (Fassungsvermögen: min. 500ml), dann **OK** drücken;
8. Das Gerät beginnt mit der Wasserausgabe und das Display zeigt den Text "Bitte warten" an;
9. Nach erfolgter Ausgabe schaltet das Gerät wieder automatisch auf "Kaffee bereit".

Nun ist der neue Filter aktiviert und die Kaffeemaschine ist betriebsbereit.

### **Hinweis!**

Nach Ablauf der zwei Monate Lebensdauer (siehe Kalender) oder wenn das Gerät 3 Wochen lang nicht benutzt wird, muss der Filter ausgewechselt werden, auch wenn das Gerät dies noch nicht anfordert.

## 16.3 Filterausbau

Wenn Sie das Gerät ohne Filter (C4) betreiben möchten, muss er entnommen und muss gemeldet werden, dass er entfernt wurde. Dazu wie folgt vorgehen:

1. Den Tank (A17) und den verbrauchten Filter entnehmen;
2.  (B5) drücken, um das Menü "Einstellungen" aufzurufen;
3. Die Auswahlpfeile (B2 und B4) drücken, bis zwischen den beiden gestrichelten Linien "Wartung" angezeigt wird: **OK** (B3) drücken;
4. Die Auswahlpfeile drücken, bis "Filter entfernen" angezeigt wird: **OK** drücken;
5. "Bestätigen?": **OK** drücken, um zu bestätigen, dass der Filter entfernt wurde: das Gerät kehrt wieder zum Menü "Wartung" zurück;

Dann  /ESC (B5) drücken, um das Menü zu verlassen.

### **Hinweis!**

Nach Ablauf der zwei Monate Lebensdauer (siehe Kalender) oder wenn das Gerät 3 Wochen lang nicht benutzt wird, muss

der Filter ausgewechselt werden, auch wenn das Gerät dies noch nicht anfordert.

## 17. TECHNISCHE DATEN

Spannung:	220-240 V~ 50/60 Hz max. 10A
Leistungsaufnahme:	1450W
Druck:	1,5MPa (15 bar)
Max. Fassungsvermögen des Wassertanks:	1,8 l
Abmessungen BxTxH:	240x440x360 mm
Kabellänge:	1150 mm
Gewicht:	9,3 kg
Max. Füllmenge Kaffeebohnenbehälter:	300 g

 Dieses Produkt erfüllt die Anforderungen der Verordnung (EG) Nr. 1935/2004 über Materialien und Gegenstände, die dazu bestimmt sind, mit Lebensmitteln in Berührung zu kommen.



## 18. ENTSORGUNG



Das Gerät darf nicht über den Hausmüll entsorgt werden, sondern muss an einer offiziellen Sammelstelle abgegeben werden.

## 19. DISPLAYMELDUNGEN

ANGEZEIGTE MELDUNG	MÖGLICHE URSACHE	ABHILFE
WASSERTANKfüllen	Das Wasser im Tank (A17) ist nicht ausreichend.	Den Wassertank füllen und/oder korrekt einsetzen, indem er fest nach unten gedrückt wird, bis das Einrasten zu vernehmen ist (Abb. 3B).
Wassertank einsetzen	Der Wassertank (A17) ist nicht korrekt eingesetzt.	Den Wassertank korrekt durch festes Drücken nach unten einsetzen (Abb. 3B).
KAFFEESATZBEHÄLTERleeren	Der Kaffeesatzbehälter (A11) ist voll.	Den Kaffeesatzbehälter und die Abtropfschale (A15) leeren und die Reinigung durchführen, dann wieder einsetzen. Wichtig: beim Herausnehmen der Abtropfschale muss der Kaffeesatzbehälter stets entleert werden, auch wenn er nur wenig gefüllt ist. Wird dieser Vorgang nicht durchgeführt, kann es vorkommen, dass sich bei den folgenden Kaffeezubereitungen der Kaffeesatzbehälter zu sehr füllt und die Kaffeemaschine verstopft.
Kaffeesatzbehälter einsetzen	Der Kaffeesatzbehälter (A11) wurde nach der Reinigung nicht eingesetzt.	Die Abtropfschale (A15) herausnehmen und den Kaffeesatzbehälter einsetzen.
Vorgemahl. Kaffee einfüllen	Es wurde die Funktion "vorgemahlener Kaffee" gewählt, aber der vorgemahlene Kaffee wurde nicht in den Schacht (A4) gefüllt.	Den vorgemahlene Kaffee in den Einfüllschacht (Abb. 10) füllen oder die Funktion vorgemahlen abwählen.
	Es wurde ein Kaffee LONG mit vorgemahlenem Kaffee angefordert	Einen gestrichenen Messlöffel vorgemahlene Kaffee in den Einfüllschacht (A4) füllen und OK (B3) drücken, um fortzufahren und die Zubereitung zu beenden.
Kaffeebohnenbehälter füllen	Es sind keine Kaffeebohnen mehr im Behälter.	Den Kaffeebohnenbehälter (A3) füllen (Abb. 7).
	Der Kaffeepulvereinfüllschacht (A4) ist verstopft.	Den Einfüllschacht mit Hilfe des Pinsels, wie im Abschnitt „13.8 Reinigung des Kaffeepulvereinfüllschachts“ einstellen.
Zu fein gemahlen Mahlwerk einstellen	Der Mahlgrad ist zu fein, sodass der Kaffee zu langsam oder gar nicht herausläuft.	Die Kaffeeausgabe wiederholen und den Drehknopf zur Einstellung des Mahlgrads (A5) (Abb. 6) um eine Position nach rechts zur Nummer 7 drehen, während das Mahlwerk in Betrieb ist. Falls der Kaffee nach zwei Kaffeeausgaben immer noch zu langsam herauslaufen sollte, die Korrektur durch Drehen des Drehknopfs zur Einstellung des Mahlgrads um eine weitere Position wiederholen (siehe Abschnitt „9.1 Einstellung des Mahlwerks“). Sollte das Problem weiterhin bestehen, sicherstellen, dass der Wassertank (A17) beim Einsetzen fest nach unten gedrückt wurde.
	Wenn der Wasserfilter (C4) vorhanden ist, könnte eine Luftblase in den Kreislauf freigesetzt worden sein, welche die Ausgabe verhindert.	Aus dem Milchaufschäumer (A20) etwas Wasser herauslaufen lassen, bis es gleichmäßig austritt.

Kaffeemenge reduz.	Es wurde zu viel Kaffee verwendet.	Durch Drücken von  (B7) oder die Kaffeepulvermenge reduzieren.
Brühgruppe einsetzen	Die Brühgruppe (A8) wurde nach der Reinigung nicht wieder eingesetzt.	Die Brühgruppe einsetzen, wie in Abschnitt „13.9 Reinigung der Brühgruppe“ beschrieben.
Wasserkreislauf leer Wasserkreislauf füllen Heißwasser Bestätigen?	Der Wasserkreislauf ist leer.	<b>OK</b> (B3) drücken und das Wasser aus dem Milchaufschäumer (A20) laufen lassen, bis die Ausgabe gleichmäßig erfolgt. Sollte das Problem weiterhin bestehen, sicherstellen, dass der Wassertank (A17) beim Einsetzen fest nach unten gedrückt wurde.
Entkalken ESC um abzubrechen OK um zu entkalken (~45 Minuten)	Zeigt an, dass die Kaffeemaschine entkalkt werden muss.	Das in Kapitel „14. Entkalkung“ beschriebene Entkalkungsprogramm muss so schnell wie möglich durchgeführt werden.
Filter austauschen ESC um abzubrechen OK um auszutauschen	Der Wasserfilter (C4) ist verbraucht.	Den Filter austauschen oder anhand der Anleitung in Kapitel „16. Wasserfilter“ entfernen.
Allgemeine Störung	Das Maschineninnere ist sehr verschmutzt.	Die Kaffeemaschine, wie in Kapitel „13. Reinigung“ beschrieben, sorgfältig reinigen. Wenn die Kaffeemaschine nach erfolgter Reinigung noch immer diese Meldung anzeigt, wenden Sie sich an eine Kundendienststelle.
	Erinnert daran, dass der Wasserfilter (C4) verbraucht ist und ausgewechselt oder entfernt werden muss.	Den Filter austauschen oder anhand der Anleitung in Kapitel „16. Wasserfilter“ entfernen.
	Erinnert daran, dass die Kaffeemaschine entkalkt werden muss.	Das in Kapitel „14. Entkalkung“ beschriebene Entkalkungsprogramm muss so schnell wie möglich durchgeführt werden.
<b>ECO</b>	Der Energiesparmodus ist aktiv.	Um den Energiesparmodus zu deaktivieren, die Angaben in Abschnitt „8.6 Allgemein“ - „• Energiesparmodus:“ befolgen



## 20. PROBLEMLÖSUNG

Nachstehend werden einige mögliche Betriebsstörungen aufgelistet.

Wenn das Problem nicht auf die beschriebene Weise gelöst werden kann, wenden Sie sich bitte an den technischen Kundendienst.

PROBLEM	MÖGLICHE URSACHE	ABHILFE
Der Kaffee ist nicht heiß.	Die Tassen wurden nicht vorgewärmt.	Die Tassen durch Ausspülen mit heißem Wasser vorwärmen (z.B. unter Verwendung der Funktion Heißwasser).
	Die internen Kreisläufe haben sich abgekühlt, weil nach der letzten Kaffeezubereitung zwei bis drei Minuten vergangen sind.	Vor der Kaffeezubereitung die internen Kreisläufe durch einen Spülvorgang erwärmen (siehe Abschnitt „8.1 Spülvorgang“).
	Die eingestellte Kaffeetemperatur ist zu niedrig.	Über das Menü eine höhere Temperatur einstellen
Der Kaffee ist dünn und hat wenig Crema.	Der Kaffee ist zu grob gemahlen.	Den Drehknopf zur Einstellung des Mahlgrads (A5) um eine Position nach links zur Nummer 1 drehen, während das Mahlwerk in Betrieb ist (Abb. 7). Jeweils nur um eine Position verstellen, bis die Ausgabe zufriedenstellend ist. Die Wirkung ist erst nach zwei Kaffeeausgaben sichtbar (siehe Abschnitt „9.1 Einstellung des Mahlwerks“).
	Der Kaffee ist nicht geeignet.	Kaffee für Espressomaschinen verwenden.
Der Kaffee läuft zu langsam oder tröpfchenweise heraus.	Der Kaffee ist zu fein gemahlen.	Den Drehknopf zur Einstellung des Mahlgrads (A5) um eine Position nach rechts zur Nummer 7 drehen, während das Mahlwerk in Betrieb ist (Abb. 7). Jeweils nur um eine Position verstellen, bis die Ausgabe zufriedenstellend ist. Die Wirkung ist erst nach zwei Kaffeeausgaben sichtbar (siehe Abschnitt „9.1 Einstellung des Mahlwerks“).
Die Maschine gibt keinen Kaffee aus	Die Kaffeemaschine stellt Verunreinigungen in ihrem Inneren fest: das Display zeigt an “Bitte warten”.	Warten, bis das Gerät betriebsbereit ist, und das gewünschte Getränk erneut anwählen. Sollte das Problem weiterhin bestehen, wenden Sie sich bitte an den Technischen Kundendienst.
Der Kaffee läuft nicht aus einem oder beiden Ausgüssen des Kaffeeauslaufs.	Die Löcher der Ausgüsse des Kaffeeauslaufs (A19) sind verstopft.	Die Ausgüsse mit einem Zahnstocher reinigen (Abb. 24B).
Das Gerät schaltet sich nicht ein	Der Netzstecker ist nicht an die Steckdose angeschlossen.	Den Netzstecker an die Steckdose anschließen (Abb. 1).
	Der Hauptschalter (A6) ist nicht eingeschaltet.	Den Hauptschalter auf I drücken (Abb. 2).

Die Brühgruppe lässt sich nicht herausnehmen	Die Ausschaltung wurde nicht richtig durchgeführt	Die Ausschaltung durch Drücken der Taste  (A23) (Abb. 5) durchführen (siehe Kap. „7. Ausschalten des Gerätes“).
Nach Beendigung der Entkalkung fordert das Gerät einen dritten Spülvorgang an	Während der beiden Spülvorgänge wurde der Tank nicht bis zum Füllstand MAX gefüllt	Gemäß der Anforderung des Gerätes vorgehen, zuvor jedoch die Abtropfschale leeren, um zu vermeiden, dass das Wasser über den Rand läuft
Die aufgeschäumte Milch hat große Blasen	Die Milch ist nicht kalt genug oder nicht teilentrahmt	Vorzugsweise sollte vollentrahmte bzw. teilentrahmte Milch mit Kühlschranktemperatur (etwa 5°C) verwendet werden. Sollte das Resultat dennoch nicht zufrieden stellend sein, versuchen Sie es mit einer anderen Milchmarke.
Die Milch ist nicht aufgeschäumt	Der Milchaufschäumer (A20) ist verschmutzt	Die Reinigung, wie im Abschnitt “10.2 Reinigung des Milchaufschäumers nach dem Gebrauch” beschrieben, durchführen.
	Der Ring des Milchaufschäumers (A21) steht auf Position “HOT MILK”.	Den Ring auf Position “CAPPUCCINO” schieben (Abb. 11).
Die Dampfausgabe wird während des Gebrauchs unterbrochen	Eine Sicherheitsvorrichtung unterbricht die Dampfausgabe	Einige Minuten warten, dann die Dampffunktion erneut aktivieren.