

PL

INSTRUKCJA MONTAŻU ZESTAWU KLIPSÓW PRISMATIC / PRISMATIC FT

UWAGI OGÓLNE

- Halogen Light Tech Sp. z o.o. nie ponosi odpowiedzialności za szkody wynikłe na skutek nieprawidłowego montażu, zastosowania nieodpowiednich elementów, zmian technicznych zestawu oraz nieprzestrzegania niniejszej instrukcji.
- Przechowywać instrukcję.

PRZECZYTAJ PRZED PRZYSTĄPIENIEM DO MONTAŻU

- Zestaw Prismatic/Prismatic FT przystosowany jest do zasilania napięciem z sieci 230V~50Hz i wykonany jest w II klasie ochronności i oznaczony symbolem
- Montaż wykonać zgodnie z zaleceniami instrukcji montażu.
- Podczas montażu klipsów zasilacz nie może być podłączony do sieci.
- Klipsy muszą być zasilane jedynie z zasilacza, który znajduje się w zestawie.
- Klipsy przystosowane są do mocowania w półkach szklanych o grubości szyby 6-8mm.
- Zestaw jest wyposażony w gniazdo wielopunktowe, co umożliwi dołączenie dodatkowych klipsów, jednak nie więcej jak 6 szt. do jednego zasilacza.
- Uwaga! Półki szklane mogą mieć ostre krawędzie.
- Do czyszczenia klipsów diodowych należy stosować wyłącznie delikatne, suche tkaniny, nie należy stosować środków czyszczących.

OPIS MONTAŻU

- Wyciągnąć delikatnie zestaw klipsów z opakowania.
- Zdemontować szklaną półkę i zaznaczyć miejsce przeprowadzenia przewodów przyłączeniowych.
- Wywiercić otwory na przewody przyłączeniowe w miejscach przeznaczonych do montażu klipsów (zalecany otwór 7mm).
- Zamontować klipsy na krawędzi półki szklanej.
- W wersji z AMP zamontować wtyczki na końcach przewodów poprzez zatrzaśnięcie zachowując odpowiednią polaryzację (rys.)
- Gniazdo należy przymocować trwale do ścianki mebla przy pomocy dwóch wkrętów do drewna, lub przykleić klejem albo taśmą dwustronną w taki sposób, aby umożliwiło łatwe podłączenie klipsów.
- Uzbrojone wtyczki podłączyć do gniazda zwracając szczególną uwagę na odpowiednią polaryzację, zatrzaśk wtyczki musi zablokować się w rowku gniazda z odpowiedniej strony (rys.). Inne podłączenie spowoduje brak działania oraz utratę gwarancji.
- Półkę z klipsami zamocować w meblu.
- Sprawdzić poprawność montażu i połącz.
- Podłączyć zasilacz do gniazda sieciowego sprawnie działającej instalacji elektrycznej 230V~50Hz spełniającej obowiązujące normy.
- Włączyć zestaw wyłącznikiem.

GB

PRISMATIC / PRISMATIC FT CLIP SET ASSEMBLY INSTRUCTION

GENERAL REMARKS

- Halogen Light Tech Sp. z o.o. takes no responsibility for damages caused by incorrect assemble, using inappropriate components, technical modifications and not obeying the assembly instruction.
- Keep the instruction.

READ BEFORE ASSEMBLY

- Diodes clip set is adapted to be supplied with 230V~50Hz and has II protection class.
- Assembly should be made according to the instruction.
- During assembly the power supplier must be unplugged.
- Clips can be supplied only with power supplier which is located in the set.
- Clips are adopted to be used with glass shelves thickness 6-8mm.
- The set has a multipoint socket, which allows to connect additional clips, but not more than 6 pieces to one power supplier.
- Be careful - glass shelves might have sharp edge!
- To clean the clips, use only soft, dry fabric, don't use cleaning agents.

ASSEMBLY DESCRIPTION

- Pull out the clips from the box.
- Disassemble glass shelf and mark the point for power cables.
- Drill holes for power cables in marked points for clip's assembly (recommended 7mm holes).
- Assemble clips at the edge of glass shelf.
- Assemble plugs at the end of cables, taking care about correct polarization.
- Socket should be assembled to the furniture side, using 2 screws or glue/tape.
- In version with AMP plug assembled plugs connect to the socket, paying special attention to correct polarization, plug's lack must block in the socket's crack from appropriate side (pic.). Incorrect connection will cause, that the set will not work and warranty will be lost.
- Shelf with clips assembly to the furniture.
- Check if the connection is correct.
- Connect the power supplier to correctly working electricity 230V~50Hz, meeting current standards.
- Turn on the set using the switch.

D

PRISMATIC / PRISMATIC FT CLIP SATZ MONTAGE INSTRUKTION

ALLGEMEINES

- Halogen Light Tech Sp. z o.o. haftet für etwaige Schäden nicht, die infolge der fehlerhaften Montage und der Verwendung der ungeeigneten Elemente, der technischen Veränderungen im Set und der Nichtbefolgung der nachstehenden Anweisung entstehen könnten.
- Die Anweisung sorgfältig aufbewahren.

LESEN SIE DIE ANWEISUNG VOR DEM MONTAGEBEGINN

- Prismatic- Set ist für die Netzspannung 230V~50Hz geeignet und wurde in der Schutzklasse II hergestellt, sowie wird mit dem Symbol gekennzeichnet.
- Die Montage ist gemäß den Hinweisen der Montageanweisung durchzuführen;
- Während der Montage der Clipse soll das Netzteil (Netzgerät) nicht dem Netz angeschlossen werden.
- Die Clipse sollen nur vom Netzteil (Netzgerät), das sich im Set befindet, versorgt werden.
- Die Clipse sind für die Befestigung an den Glasfächern mit Glasdicke von 6-8mm geeignet.
- Set ist mit der Mehrfachsteckdose ausgestattet, was ermöglicht, weitere Clipse zusätzlich anzuschließen, jedoch nicht mehr als 6 Stücke an einem Netzteil (Netzgerät).
- Achtung! Die Glasfächer können scharfe Kanten haben.
- Zur Reinigung der Clipse sind nur trockene, feine Stoffe zu verwenden, man soll keine Reinigungsmittel verwenden.

BESCHREIBUNG DER MONTAGE

- Clip - Beleuchtung - Set aus der Verpackung vorsichtig ausnehmen.
- Das Glasfach abbauen und die Stellen der Verlegung der Anschlussleitung markieren.
- Bohrlöcher für die Anschlussleitung an den für die Montage der Clip-Beleuchtung vorgesehenen Stellen ausführen (empfohlene Bohrung 7mm).
- Die Clipse am Rand des Glasfaches anbringen.
- In Fassung mit AMP Stecker am Ende der Anschlussleitungen die Stecker durch Schnappen bei der Einhaltung der entsprechenden Polarisaton (Abb.) anbauen
- Die Steckdose ist an die Möbelwand mit zwei Holzschrauben fest zu befestigen oder mit Leim oder Doppelklebeband so zu kleben, dass es leichten Anschluss der Clipse ermöglichen kann.
- Die bewehrte Stecker in die Steckdose bei der Berücksichtigung der entsprechenden Polarisaton stecken, die Schnappsperrle soll sich in der Nute der Steckdose an der entsprechenden Seite (Abb.) einklemmen. Andere Anschlussweise verursacht keine Funktion und Verlust der Gewährleistung.
- Das Fach mit der Clip-Beleuchtung wieder am Möbel befestigen.
- Prüfen die Richtigkeit der Montage und Verbindungen.
- Das Netzteil (Netzgerät) an die Netzsteckdose der einwandfrei funktionierenden Elektroinstallation 230V~50Hz, die die geltenden Normen erfüllt, anschließen.
- Clip- Beleuchtung- Set mit dem Schalter einschalten.

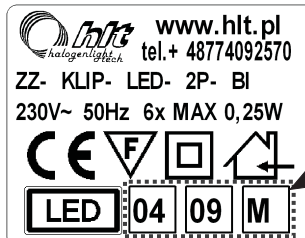
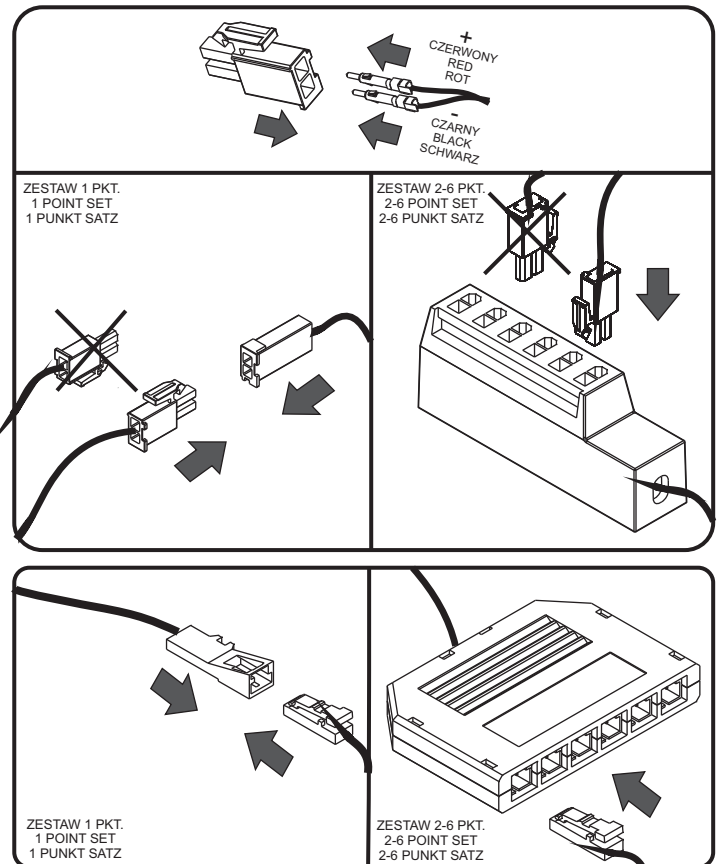

PL
W przypadku braku zdjęcia te numery są niezbędne do przyjęcia zgłoszenia reklamacyjnego.

D
Im Falle, das ein Foto fehlt, unbedingt diese Nummern angeben.

GB
In case of photo absence these numbers are necessary for the reclamation application to accept.

FR

MODE D'INSTALLATION DES CLIPS PRISMATIC / PRISMATIC FT

GENERALITES

- Halogen Light Tech Sp. z o.o. n'assume pas responsabilité d'éventuels dommages provoqués par le montage incorrect, l'utilisation des éléments inappropriés, les modifications techniques de l'ensemble ainsi que par l'observation du présent mode d'installation.
- Conserver le mode d'installation

LISEZ AVANT DE COMMENCER LE MONTAGE.

- L'ensemble Prismatic est adapté à l'alimentation par la tension de réseau 230V~50Hz et il est fabriqué conformément avec la IIe classe de protection et marqué par un symbole adéquat.
- Effectuer le montage conformément au mode d'installation.
- Pendant l'installation des clips l'alimenteur ne peut pas être branché.
- Les clips ne doivent être alimentés que par l'alimenteur joint au kit.
- Les clips sont appropriés pour le montage dans des étagères en verre de 6 à 8 mm d'épaisseur.
- Le kit est équipé en multiprocesseur ce qui permet de joindre des clips supplémentaires, néanmoins pas plus que 6 pièces par alimenteur.
- Attention ! Les bords des étagères en verres peuvent être incisés.
- Pour nettoyer les clips de diode il ne faut utiliser que des tissus délicats et secs. Il ne faut pas utiliser de décapants.

DESCRIPTION DU MONTAGE

- Sortir doucement le kit des clips de l'emballage.
- Démonter l'étagère en verre et marquer l'endroit de pose des cordons d'alimentation.
- Perçer les trous pour les cordons d'alimentation dans les endroits prévus pour le montage des clips (perçage conseillé - 7mm).
- Installer les clips au bord de l'étagère en verre.
- La multiprise doit être fixée à la joue du meuble de façon permanente à l'aide de deux vis à bois ou elle doit être collée avec de la colle ou un ruban adhésif double face de façon que l'installation des clips ne soit pas entravée.
- La prise de courant ne peut être mise que dans un sens afin d'assurer une bonne polarisation.
- Fixer l'étagère avec les clips au meuble.
- Vérifier si l'installation et les connections ont été réalisées correctement.
- Brancher l'alimenteur à la prise de réseau électrique 230V~50Hz en bon état de fonctionnement et conforme aux normes en vigueur.
- Enclencher le kit par l'interrupteur.

RU

ИНСТРУКЦИЯ ПО МОНТАЖУ КОМПЛЕКТА КЛИПСОВ PRISMATIC / PRISMATIC FT

ОБЩИЕ ЗАМЕЧАНИЯ

- Halogen Light Tech Sp. z o.o. не несет ответственности за ущерб, причиненный вследствие неправильного монтажа, применения не соответствующих элементов, технических изменений комплекта и несоблюдения настоящей инструкции.
- Сохранить инструкцию

ПРОЧИТАТЬ ПЕРЕД ТЕМ КАК ПРИСТУПИТЬ К МОНТАЖУ

- Комплект Prismatic соответствует электросети с напряжением 230В~50Гц и выполнен во II классе защиты, обозначенный символом
- Монтаж выполнить в соответствии с указаниями инструкции по монтажу;
- Во время монтажа Клипсов зарядное устройство не может быть подключено к электросети;
- Клипсы должны питаться исключительно от питателя, поставленного в комплекте;
- Клипсы подходят для крепления в стеклянных полках с толщиной стекла 6 – 8мм;
- Комплект оснащен многоточечным гнездом, что дает возможность подключить дополнительные клипсы, однако не более 6 штук к одному питателю;
- Внимание! Стеклопалки могут иметь острые края;
- Для чистки диодных клипсов следует применять исключительно мягкие, сухие ткани, не следует применять чистящие средства.

ОПИСАНИЕ МОНТАЖА

- Осторожно вынуть комплект клипсов из упаковки;
- Демонтировать стеклянную полку и обозначить место проведения соединительных проводов;
- Выполнить отверстия для соединительных проводов в местах, предназначенных для монтажа клипсов (рекомендованный размер отверстия 7мм);
- Монтировать клипсы на краю стеклянной полки;
- Гнездо следует прочно прикрепить в стенке мебели с помощью двух шурупов для дерева, или приклеить клеем или двухсторонней клейкой лентой так, чтобы клипсы можно было легко подключить;
- штырь можно вложить только в одном направлении, чтобы обеспечить правильную поляризацию;
- Полку с клипсами вставить в мебель;
- Проверить правильность монтажа и соединений;
- Подключить питатель к сетевому гнезду исправной электропроводки 230В~50Гц, соответствующей действующим нормам;
- Включить комплект при помощи выключателя.

NL

MONTAGEAANWIJZING VOOR KLEMMENSET PRISMATIC / PRISMATIC FT

ALGEMENE INFORMATIE

- Halogen Light Tech Sp. z o.o. draagt geen verantwoordelijkheid voor de schade voortvloeiende uit een onjuiste montage, gebruik van ongeschikte elementen, technische wijzigingen van het set alsook niet in acht nemen van deze aanwijzingen.
- Montageaanwijzingen bewaren

LEES AANDACHTIG VOOR HET BEGINNEN MET DE MONTAGE

- Het montageset Prismatic is bestemd voor aandrijving door het netwerk 230V~50Hz, wordt in de II beschermingsklasse uitgevoerd en beschikt over een symbolmarkering;
- De montage dient volgens de montageaanwijzingen uitgevoerd te worden;
- Tijdens de montage van de klemmen dient de schakelende voeding niet aan het netwerk aangesloten te zijn;
- De klemmen dienen alleen met behulp van de schakelende voeding voorzien in het set gevoed te worden;
- De klemmen zijn bestemd voor bevestiging op glazen rekken van de dikte 6 – 8 mm;
- Het set is voorzien van meervoudige stekkerdoos, wat mogelijk maakt om extra klemmen aan te sluiten, toch niet meer dan 6 stuk op één schakelende voeding;
- Let op! Glazen rekken kunnen scherpe randen hebben;
- Om klemmen te reinigen gebruik alleen zachte en droge materialen, gebruik geen reinigingsmiddelen.

MONTAGE

- Neem het klemmenset uit te verpakking;
- Demonteer het glazen rek en markeer de plaatsen voor openingen voor de aansluitkabels;
- Boor de openingen voor de aansluitkabels op de plaatsen bestemd voor de de klemmen door (aanbevolen opening 7mm);
- Monteer de klemmen op de randen van het glazen rek;
- De stekkerdoos dient met behulp van twee bouten voor hout, lijm of een dubbel plakbare band vast aan de meubelwand bevestigd te worden, zodat de aansluiting van de klemmen makkelijk blijft;
- De stekker kan alleen in één richting geplaatst worden, zodat de polarisatie juist blijft;
- Vervolgens is het mogelijk om het rek met klemmen op het meubel te bevestigen;
- Controleer de juistheid van de montage en aansluitingen;
- Sluit de schakelende voeding op een correct werkende elektrische installatie van 230V~50Hz, die aan alle normen voldoet aan;
- Schakel het set met behulp van de schakelaar aan.

TR

PRISMATIC / PRISMATIC FT KLİPS TAKIMI MONTAJI TALİMATNAMESİ

GENEL BİLGİLER

- Halogen Light Tech Ltd. Şti., hatalı montaj, yanlış parça kullanma, kitteki teknik deęişiklikler ve işbu talimatnameye riayet gösterilememesinden doğan hasarlardan sorumlu deęildir.
- İşbu talimatnameyi emin bir yerde bulundurunuz.

MONTAJA BAŞLAMADAN ÖNCE OKUNACAKLAR:

- Prismatic klips kiti, 230V~50Hz şebeke gerilimi ile beslenmeye uygun olup II sınıf koruma prensibine göre imal edilmiş ve ilgili simge ile işaretlenmiştir;
- Montaj ilgili montaj talimatnamesine göre yapılmalıdır;
- Klips montajı esnasında adaptör şebekeye bağlanmış olmamalıdır;
- Klipsler sadece kitteki adaptörden beslenmelidir;
- Klipsler, cam kalınlığı 6-8 mm olan cam raflarda tespit edilmek üzere dizayn edilmiştir;
- Kit, çok bağlanma yerine sahiptir, bu sayede ek klipsler eklenebilir, ancak hatırlanmalı ki bir adaptöre 6 adetten fazla bağlanmayacaktır;
- Dikkat! Cam raflardaki kenarlar keskin olabilir;
- Diyotlu klipslerin temizliği için sadece yumuşak ve kuru bezler kullanılacak, deterjan kullanmayacaktır;

MONTAJ TARİFİ

- Klips kitini ambalajından dikkat ederek çıkarınız;
- Cam rafı demonte edip bağlanma kablolarının geçeceği yerlerini işaretleyiniz;
- Klips montajının olacağı yerlerde bağlanma kabloları için delik açınız (delik çapının 7 mm olması tavsiye edilir) .
- Cam rafın kenarına klipsleri monte ediniz;
- Priz temelli olarak mobilyanın duvarına iki aışşap civatası ile tespit edilmeli ya da tutkal ve ya çift taraflı yapışkanlı bant ile, klipsler kolay bağlanacak şekilde yapıştırılmalıdır.
- Fiş sadece tek yönlü sokulabilir, bu sayede gereken polarizasyon sağlanmış olur.
- Sonra klipsler bulunan raf mobilyaya tespit edilir;
- Montajın doğru yapıpı yapılmadığı kontrol edilir;
- Adaptörü, yürürlükteki normlara uygun 230V~50Hz düzgün çalışan elektrik şebekesi prizine bağlayınız;
- Svıgli kiti devreye alınız.

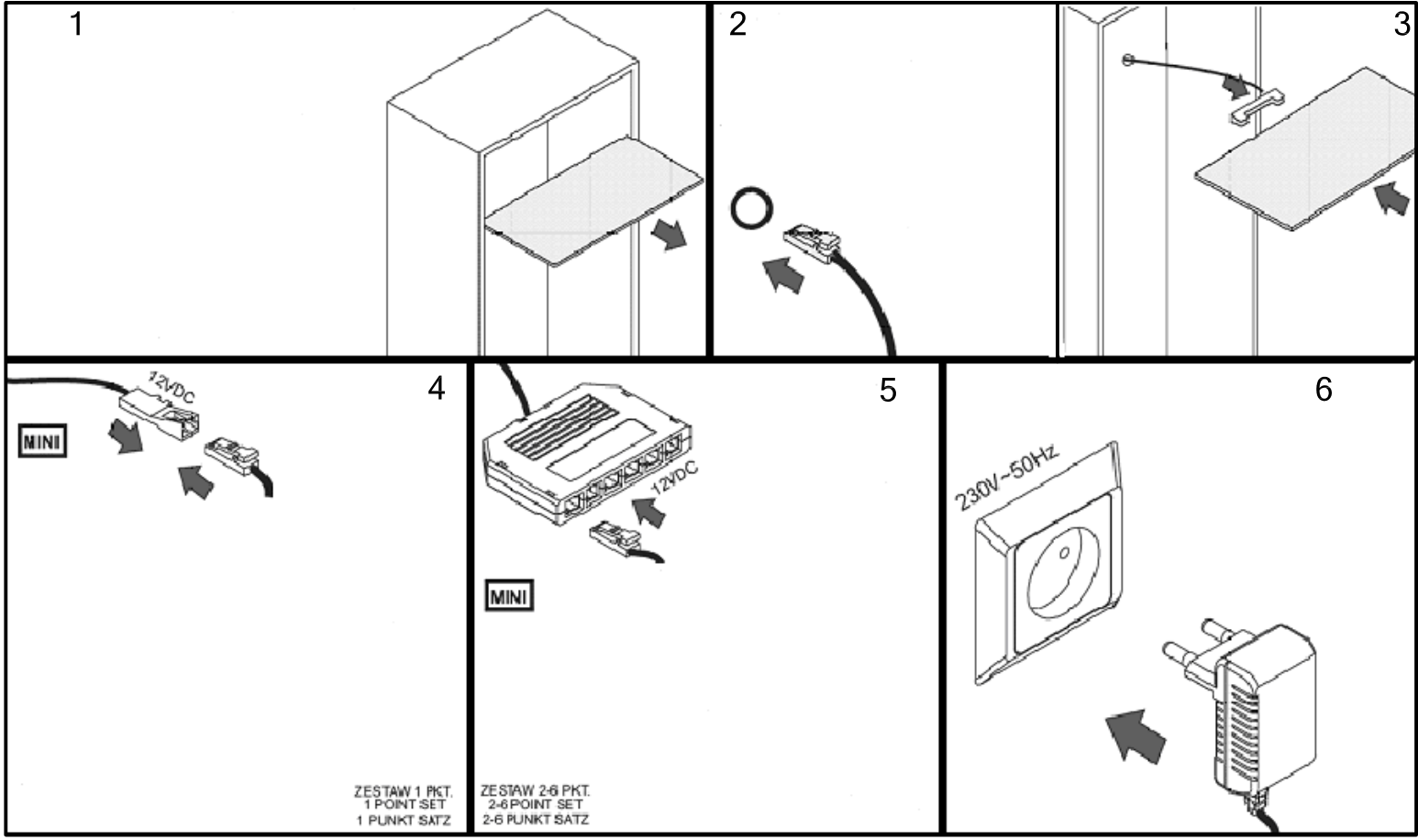

Anschlussbild Beleuchtung-Set

12 x LED blau + Trafo

Art-Nr. 601218

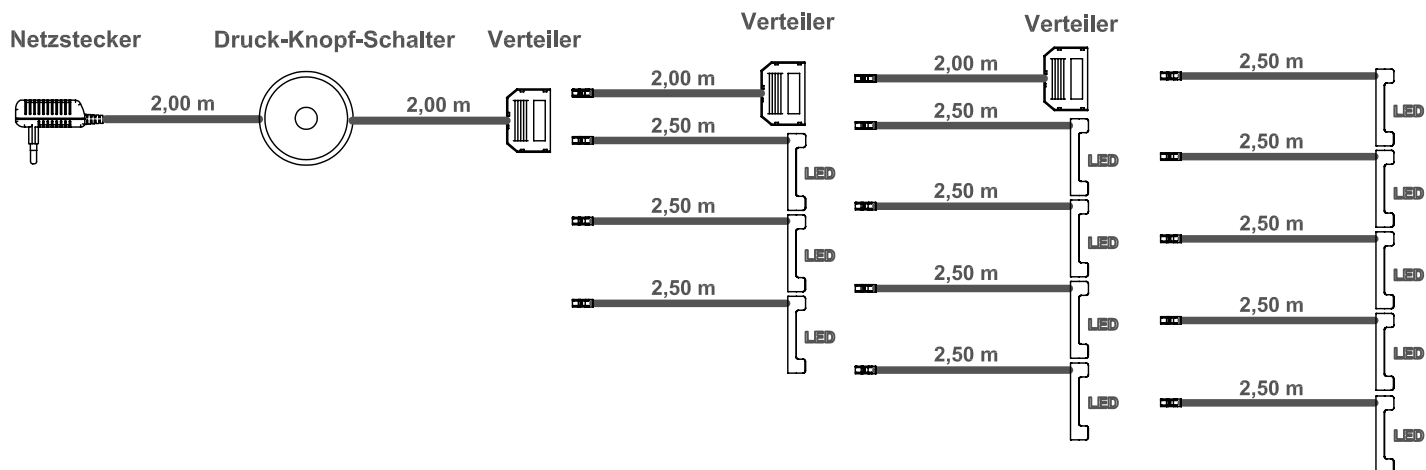

ZZ-KLIP-LED-12NI-MH5

Anschlussbild Beleuchtung-Set

12 x LED blau + Trafo

Art-Nr. 601218

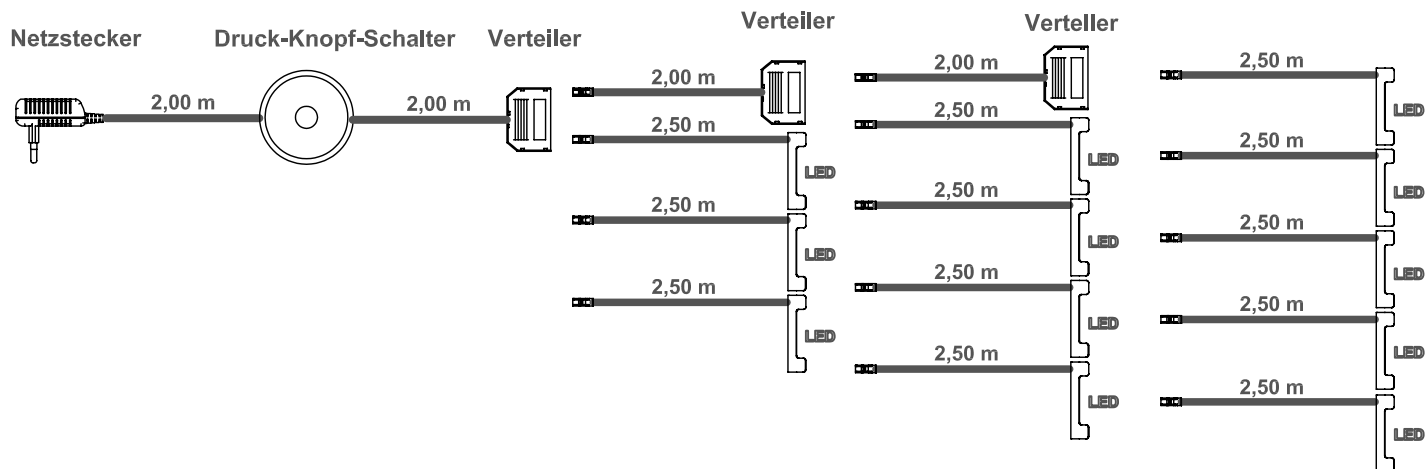

ZZ-KLIP-LED-12NI-MH5



Wichtige Sicherheitshinweise

– gültig in Deutschland –



Bei der Installation Ihrer neuen Leuchte können Hinweise von autorisierten Fachpersonen erforderlich werden.

Leuchten dürfen nur für den vorgesehenen Zweck verwendet werden (so dürfen z.B. Innenleuchten nicht im Außenbereich verwendet werden). Die angegebene Versorgung darf nicht überschritten werden.

Sollte die Netzanschlussleitung, ein Stecker zum Anschluss an das Stromnetz oder ein Schalter der Leuchte beschädigt sein, darf die Leuchte solange nicht weiter betrieben werden, bis der Schaden von unserem Kundendienst oder einer autorisierten Elektrofachkraft behoben ist. Unterbrechen Sie den Stromkreis, bevor Sie die beschädigte Leuchte vom Netz trennen.

Vor Beginn der Installationsarbeiten sowie vor Reinigungs- und Wartungsarbeiten muss die Zuleitung der Leuchte stromlos geschaltet werden (die Sicherung herausdrehen / den Sicherungsautomaten ausschalten bzw. den Netzstecker aus der Steckdose ziehen). Gegen unbeabsichtigtes Eindrehen, Einschalten bzw. Einstecken des Steckers sichern!

Der Hersteller / Vertreiber dieser Leuchte übernimmt keine Verantwortung für Verletzungen oder Schäden, die als Folge unsachgemäßer Montage / unsachgemäßen Gebrauchs entstehen.

Vor Anschluss/Installation Ihrer neuen Leuchte beachten Sie unbedingt die an der Leuchte angebrachten Symbole und technischen Angaben.

Symbolerklärung



Die an ihrer Anschlussstelle so gekennzeichneten Leuchten sind Leuchten der Schutzklasse I, d.h., bei diesen Leuchten muss die Schutzleiterader (gelb/grüne Ader) **unbedingt** mit der Schutzleiterklemme verbunden werden. Dieses Symbol befindet sich in der Nähe der Schutzleiterklemme.



Die auf ihrem Typschild so gekennzeichneten Leuchten sind Leuchten der Schutzklasse II, d.h., eine in der Hausinstallation vorhandene Schutzleiterader (gelb/grüne Ader) darf bei diesen Leuchten nicht angeschlossen werden.



Leuchten mit dieser Kennzeichnung sind gemäß EN 60598 zur direkten Befestigung auf normal entflammaren Befestigungsflächen geeignet. Das sind Flächen aus einem Werkstoff, der einer Endzündungstemperatur von mindestens 200°C standhält und der sich bei dieser Temperatur weder erweicht noch verformt.



Dieses Zeichen bedeutet, dass die Leuchte **nicht** zur direkten Befestigung in/auf normal entflammaren Befestigungsflächen geeignet ist.



Dieses Zeichen bedeutet, dass die Leuchte zur Befestigung in oder auf normal entflammaren Befestigungsflächen geeignet ist, falls Wärmedämm-Material die Leuchte umhüllt.



Dieses Zeichen bedeutet, dass der angegebene Mindestabstand zu angestrahelten Flächen bzw. zu angestrahelten Materialien unbedingt eingehalten werden muss (**Brandgefahr**).



Kennzeichnung mit der zulässigen Anzahl und Maximalleistung (W= Watt) der Leuchtmittel.



Möbelleuchten – für Montage auf unbekanntem Oberflächen.



Möbelleuchten – für Montage auf normal entflammaren Oberflächen.

Sollte die Leuchte nicht mit Anschlussklemmen versehen sein, dürfen nur Anschlussklemmen verwendet werden, die den Vorschriften der VDE 0100 entsprechen. Erkundigen Sie sich bei autorisiertem Fachpersonal nach der geeigneten Anschlussklemme.

Beachten Sie, dass beim Betreiben der Leuchten deren äußere Teile sowie das eingesetzte Leuchtmittel (Glühlampe) sehr heiß werden können (**Brandgefahr, Verbrennungsgefahr**).

Vor Auswechseln des Leuchtmittels die Zuleitung durch Herausdrehen der Sicherung stromlos machen (siehe oben). Weiterhin darauf achten, dass nur das vom Hersteller vorgeschriebene Leuchtmittel verwendet wird und die auf der Leuchte angegebene maximale Lampenleistung (z.B. max. 60 W) nicht überschritten werden darf.

Die Leuchtmittel, insbesondere Halogenlampen, nicht mit bloßen Händen berühren, da sonst Hautfett in den Glaskörper einbrennt (Lichtausbeute und Lebensdauer der Glühlampe könnten darunter leiden). Fassen Sie die Leuchtmittel z.B. mit einem sauberen Taschentuch an. Entfernen Sie Rückstände (Schweiß, Creme usw.) mit einem weichen Tuch.

Die Verdrahtung

Vergewissern Sie sich noch einmal, dass keine Spannung mehr anliegt!

In der Regel haben die Adern der Hausinstallation folgende Farben:

- Schutzleiter: grün/gelb (rot in Altbauten)
- Neutral-Leiter: blau (grau in Altbauten)
- Phase: schwarz / braun
- Schalter-Lampendraht: schwarz

An der Leuchte liegen die Anschlussadern in den entsprechenden Farben ebenfalls vor, siehe Schaltbild:

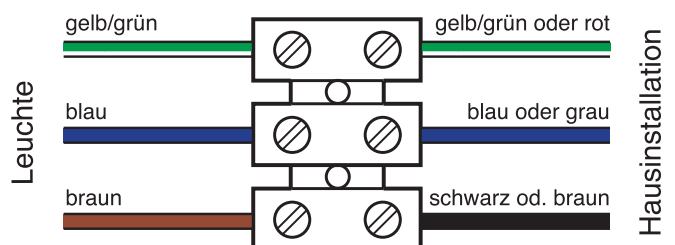

Bei einigen Lampen muss der Schutzleiter nicht an eine Klemme angeschlossen werden, sondern an eine Klemme an Metallteilen der Lampe (Schraube mit Erdungssymbol





Ważne wskazówki bezpieczeństwa

– obowiązuje w Polsce –



Przy instalacji nowych opraw oświetleniowych należy skonsultować się ze specjalistami.

Oprawy oświetleniowe mogą być używane jedynie do celu, do jakiego zostały przewidziane (np. oświetlenie wewnętrzne nie może być stosowane na zewnątrz). Nie wolno przekraczać podanej wartości zasilania.

Jeśli przewód sieciowy przyłączeniowy, wtyczka do przyłącza elektrycznego lub włącznik światła są uszkodzone, oprawy oświetleniowe mogą zostać użyte dopiero po usunięciu usterek przez nasz serwis lub autoryzowanych specjalistów elektryków. Przed odłączeniem uszkodzonej oprawy oświetleniowej od sieci, należy przerwać obwód elektryczny.

Przed rozpoczęciem instalacji, czyszczenia i konserwacji należy zadbać o to, aby przewód zasilający oprawę oświetleniową nie przewodził prądu (wykręcić bezpiecznik/ wyłączyć automatyczne urządzenia zabezpieczające lub wyciągnąć wtyczkę sieciową z gniazda). Zabezpieczyć przed niepożądanym wkręceniem/ włączeniem/ podłączeniem do gniazda!

Producent/ dystrybutor tej oprawy oświetleniowej nie ponosi odpowiedzialności za urazy i uszkodzenia powstałe na skutek niewłaściwego montażu/ użytkowania.

Przed podłączeniem/ instalacją nowej oprawy oświetleniowej należy koniecznie uwzględnić umieszczone na oprawie symbole i dane techniczne.

Objaśnienie symboli



Oprawa oświetleniowa wykonana w klasie ochronności I; ochronę przed porażeniem zapewnia nie tylko izolacja podstawowa, lecz także dodatkowe środki bezpieczeństwa w postaci połączenia dostępnych części przewodzących przewodem ochronnym stałej instalacji zasilającej tak, że nie mogą się one stać czynne w razie uszkodzenia instalacji podstawowej.



Oprawy oświetleniowe oznakowane na tabliczce znamionowej takim symbolem mają klasę ochronności II, tzn. ochronę przed porażeniem elektrycznym zapewniono nie tylko dzięki zastosowaniu izolacji podstawowej, ale zastosowano także np. izolację podwójną lub wzmocnioną, natomiast oprawa nie ma obwodu ochronnego i w związku z tym ochrona przed porażeniem nie zależy od warunków zainstalowania.



Oprawy oświetleniowe oznakowane takim symbolem należy podłączyć zgodnie z normą PN EN 60598; nadają się do bezpośredniego montażu na podłożach z materiału normalnie palnego. Są to materiały o temperaturze zapłonu rzędu minimum 200°C i takie, które się nie odkształcają ani nie miękną w tej temperaturze.



Symbol ten oznacza, że oprawa oświetleniowa jest przeznaczona do montażu wyłącznie na podłożu z materiału niepalnego.



Symbol ten oznacza, że oprawa oświetleniowa jest przeznaczona do montażu w/na podłożu z materiału normalnie palnego, gdy materiał izolujący termicznie może przykrywać oprawę.



Symbol ten oznacza, że musi zostać zachowany minimalny zadany odstęp od promieniujących powierzchni lub materiałów (**niebezpieczeństwo pożaru**).



Oznaczenie źródeł światła wraz z podaniem dopuszczalnej ilości oraz maksymalnej mocy (W = wat).



Oprawy oświetleniowe do mebli – do montażu na nieokreślonych powierzchniach.



Oprawy oświetleniowe do mebli – do montażu na normalnie palnych powierzchniach.

Jeśli oprawy oświetleniowe nie są wyposażone w zaciski przyłączeniowe, należy użyć jedynie zacisków, które są zgodne z przepisami VDE 0100. W sprawie dopuszczalnych zacisków należy się skonsultować ze specjalistami.

Należy pamiętać o tym, że podczas eksploatacji opraw oświetleniowych ich zewnętrzne elementy oraz zastosowane źródła światła (żarówki) mogą się nagrzać do wysokich temperatur (**niebezpieczeństwo pożaru, spalenia**).

Przed wymianą źródła światła należy wykręcić bezpiecznik, aby w przewodzie doprowadzającym nie płynął prąd (patrz wyżej). Następnie należy pamiętać o tym, aby stosowane były jedynie źródła światła zalecane przez producenta i nie doszło do przekroczenia maksymalnej mocy źródła światła, jaka została podana na oprawie oświetleniowej (np. maks. 60 W).

Źródeł światła, w szczególności lamp halogenowych, nie wolno dotykać gołą dłonią, ponieważ sebum skórne pozostaje na powierzchni szklanej (może to mieć negatywny wpływ na wydajność świetlną i żywotność żarówki). Źródła światła należy chwytać np. czystą chusteczką. Pozostałości np. pot, krem itp. usuwać miękką ściereczką.

Okablowanie

Upewnić się ponownie, że do urządzenia nie jest podłączone źródło napięcia!

Z reguły żyły przewodów znajdujących się w instalacjach domowych mają następujące kolory:

- przewód ochronny: zielony/ żółty (czerwony w starym budownictwie)
- przewód neutralny: niebieski (szary w starym budownictwie)
- przewód fazowy: czarny / brązowy
- przewód do włącznika oprawy oświetleniowej: czarny

Przy oprawie oświetleniowej również występują żyły przewodów w odpowiednich kolorach, patrz schemat:

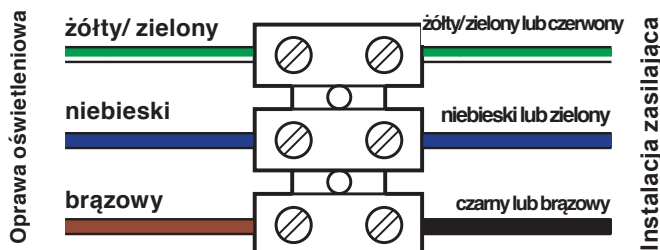

W przypadku niektórych opraw oświetleniowych przewód ochronny nie musi być podłączony do zacisku, ale do zacisku na metalowych elementach oprawy oświetleniowej (śruba z symbolem uziemienia ⚡).





Belangrijke veiligheidsaanwijzingen

– geldig in Nederland –



Bij de installatie van uw nieuwe lamp kunnen aanwijzingen van geautoriseerde vaklieden noodzakelijk zijn.

Lampen mogen alleen voor het voorgeschreven doel gebruikt worden (zo mag u b.v. lampen voor gebruik binnenshuis niet buiten gebruiken). De aangegeven voedingspanning mag niet overschreden worden.

Wanneer de netaansluitleiding, een stekker voor de aansluiting aan het elektriciteitsnet of een schakelaar voor de lamp beschadigd is, mag de lamp niet gebruikt worden tot de schade door onze klantendienst of door een geautoriseerde elektricien verholpen is. Schakel de spanning uit, voordat u de beschadigde lamp van het net scheidt.

Voor het begin van de installatiewerkzaamheden, alsmede voor reinigings- en onderhoudswerkzaamheden moet de toevoerleiding van de lampen spanningsloos gemaakt worden (de zekering er uit draaien / de zekeringsautomaat uitschakelen, resp. de netstekker uit de wandcontactdoos trekken). Tegen onbedoeld indraaien/inschakelen/stekker in de wandcontactdoos steken beveiligen!

De fabrikant / verkoper neemt geen verantwoording voor verwondingen of schaden, die ontstaan als gevolg van onvakkundige montage / ondeskundig gebruik.

Voor de aansluiting/installatie van uw nieuwe lamp moet u beslist de aan de lamp aangebrachte symbolen en technische opgaven in acht nemen.

Verklaring van de symbolen



De op uw aansluitplaats zo aangegeven lampen zijn lampen van beveiligingsklasse I, d.w.z., bij deze lampen moet de veiligheidsaardkabel (geel/groene ader) beslist met de veiligheidsleidingklem verbonden worden. Dit symbool bevindt zich in de buurt van de veiligheidsleidingklem.



De op het typeplaatje zo aangegeven lampen zijn lampen van de beveiligingsklasse II, d.w.z. een in de huisinstallatie aanwezige ader voor de veiligheidsaarde (geel/groene ader) mag bij deze lampen niet aangesloten worden.



Lampen met deze aanduiding zijn volgens EN 60598 voor directe bevestiging op normaal ontvlambare bevestigingsoppervlakken geschikt. Dat zijn oppervlakken van een materiaal, dat bestand is tegen een ontstekings temperatuur van 200°C en dat bij deze temperatuur niet weker wordt en niet vervormt.



Dit teken betekent, dat de lamp niet voor directe bevestiging in/op normaal ontvlambare bevestigingsoppervlakken geschikt is.



Dit teken betekent, dat de lamp voor bevestiging in of op normaal ontvlambare bevestigingsoppervlakken geschikt is, indien warmte-isolerend materiaal de lamp omhult.



Dit teken betekent, dat de aangegeven minimale afstand tot de aangestraalde oppervlakken, resp. de aangestraalde materialen, beslist aangehouden moet worden (Brandgevaar).



Aanduiding met het toelaatbare aantal en maximale capaciteit (W= Watt) van de lampen.



Meubellampen – voor montage op onbekende oppervlakken.



Meubellampen – voor montage op normaal ontvlambare oppervlakken.

Wanneer de lamp niet van aansluitklemmen voorzien is, mogen alleen aansluitklemmen gebruikt worden, die voldoen aan de voorschriften van de VDE 0100. Informeer bij de geautoriseerde vakman naar de geëigende aansluitklemmen.

Let er op dat bij het gebruik van de lampen de buitenste delen, alsmede de ingezette lampen (gloeilampen), zeer heet kunnen worden (Brandgevaar, Verbrandingsgevaar).

Voor het vervangen van de lamp moet de toevoerleiding door uitdraaien van de zekering spanningsloos gemaakt worden (zie boven). Verder moet u er op letten, dat de door de fabrikant voorgeschreven lamp gebruikt wordt en het op de lamp aangegeven maximale vermogen (b.v. max. 60W) niet overschreden mag worden.

De lampen, in het bijzonder halogeenlampen, niet met blote handen aanraken, daar anders huidvet in het glaslichaam inbrandt (lichtopbrengst en levensduur van de gloeilampen kunnen daardoor beïnvloed worden). Pak de lampen bijvoorbeeld vast met een schone zakdoek. Verwijder overblijfselen (zweet, crème, etc.) met een zachte doek.

De bekabeling

Overtuig u er nog een keer van, dat de spanning uitgeschakeld is!

In de regel hebben de aders van de huisinstallatie de volgende kleuren:

- Veiligheidsaardeleiding: groen/geel (rood in oude gebouwen)
- Neutrale leiding: blauw (grijs in oude gebouwen)
- Fase: zwart / bruin
- Schakeldraad: zwart

Aan de lamp zijn de aansluitaders in de betreffende kleuren eveneens aanwezig, zie schakelschema:

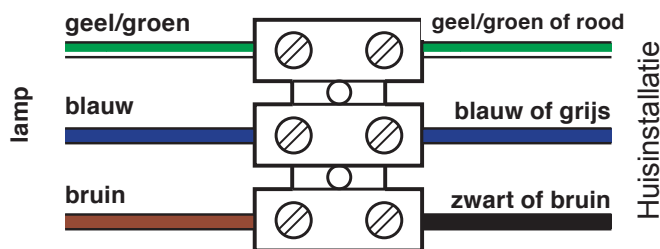

Bij enkele lampen moet de veiligheidsaardeleiding niet aan een klem aangesloten worden, maar aan een klem aan de metaaldelen van de lamp (schroef met aardsymbool .





Installation Instructions

– valid in Great Britain –



These instructions on wiring and installation are provided as a guideline to assist you. Some experience of electrical wiring and do-it-yourself is required to install the light fitting. If at any time you are unsure of how to proceed, please consult a qualified electrician.

Important:

This light fitting must be connected to the supply earth. If your lighting circuit does not have an earth, ask a qualified electrician to provide an earth facility. Light fittings should be connected to a 5 amp fused circuit. This light fitting is suitable for indoor use only.

Before Starting

Please read through these instructions before commencing work, and keep them for future reference. **Please Take Extreme Care When Carrying Out These Instructions.**

Warning!

Always switch off electricity supply at the mains during installation and maintenance. We recommend that the fuse is withdrawn or the circuit breaker is switched off whilst work is in progress. Do not just turn off at the wall switch. All fittings must be installed in accordance with current Building Regulations and IEE wiring regulations.

Spotlight bulbs get very hot during use. Always switch off and allow to cool before changing bulbs or adjusting product.

Siting Instructions



SPOTLIGHTS GIVE A CONCENTRATED BEAM OF LIGHT AND MUST NOT BE POSITIONED ANY CLOSER THAN 0.5 M (50 CM) TO THE ILLUMINATED SURFACE.

We do not recommend locating Spotlights in bathrooms (due to the risk of broken glass in the event a bulb breaks). This product is suitable for installation on surfaces with normal flammability e.g. wood, plasterboard, masonry, indicated by this symbol:



It is not suitable for use on highly flammable surfaces (e.g. polystyrene, textiles).

Using a dimmer switch with your spotlight

For your product uses:

- 1) GU10 bulbs or G9 Halogen bulbs, these fittings are suitable for use with a dimmer switch.
- 2) Spotlights which incorporate low voltage G4 bulbs are not suitable for dimming.
- 3) Spotlights which incorporate LEDs are not suitable for dimming.

Fixing Instructions

Make sure you have the following items which are required to install this light fitting:

Small electrical screwdriver, cross head screwdrivers and insulation tape.

The installation of this fitting will be much easier with the help of an assistant.

Step 1

Existing ceiling roses must be completely removed before installation of a new product. Before removing the existing fitting or ceiling rose, **carefully note the position of earth set of wires**. Where a ring/loop circuit exists there will be a fourth set of wires (usually red) that are not connected to the L, N, or E. of the fitting. This circuit must be kept together in the 4th terminal of the connection block, and insulated from the fitting and the other wires. The ring/loop will remain live unless isolated at the mains or circuit breaker regardless of the position of the wall switch.

Step 2

Remove the fixing bracket from the ceiling cover and attach to the ceiling using the screws provided. Ensure there is a joist at the point of fixing to support the weight of the product. Take care to avoid damaging any concealed wiring and pipes.

Step 3

Please note that the IEE Wiring Regulations (BS 7671) are changing the colours of cable used for fixed wiring for all new electrical installations. Please refer to the additional leaflet which details important electrical changes. Having identified the household wiring from your existing light fitting, connect to the connection block inside the product in the following way:

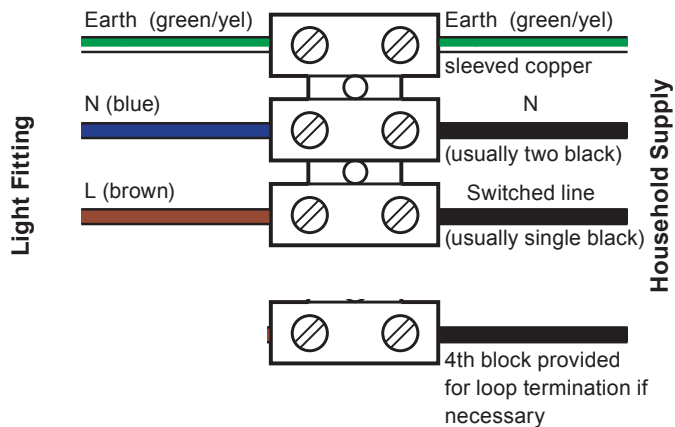

Check that...

- You have correctly identified the house wires.
- The connections are tight.
- No loose strands have been left out of the connection block.

Step 4

When completed, ensure that there are no bare or loose strands of wire exposed, and cover all exposed areas or the connection block with 2 layers of insulation tape.

Step 5

Attach the product to the fixing bracket by locating the screws in the bracket into the slots in the ceiling cover and tightening the screws to secure.

Fitting/Replacing the bulbs

During use the bulb and light fitting get very hot. Switch off the product and allow the bulb to cool before changing the bulb. Use a cloth when handling G9 bulbs as contact with bare hands will reduce the bulb life. Always use replacement bulbs of the same type and wattage.

Step 6

Replace fuse or circuit breaker and switch on. Your spotlight is now ready for use.

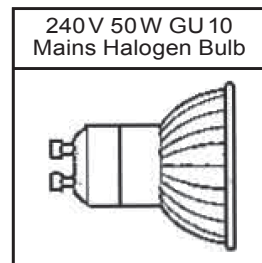

Push-in and twist anti-clockwise to remove

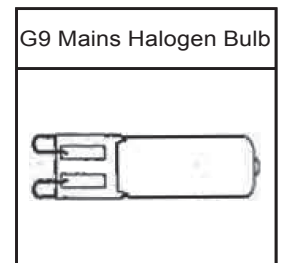

Push-in to fit, pull-out to remove

Care and cleaning

Finish - Clean with a soft dry cloth. Do not use abrasive materials as these will damage the finish.

Glass parts - Clean with a damp cloth. Do not use abrasive materials as these will damage the finish.



Waste electrical products should not be disposed of with normal household waste. Please recycle where facilities exist. Check with your Local Authority or retailer for recycling advice.