

# MANN®

# HOLZ

# MASCHINEN

DE Original Betriebsanleitung

Elektroden Inverter  
Schweissanlage

EN User Manual

welding inverter unit



## EISA162 / EISA200

### Elektroden Invertor Schweissanlage / Electrode inverter welding unit

*Bedienungsanleitung und  
Sicherheitshinweise lesen  
und beachten!*

*Read the operation manual  
carefully before first use!*



*Technische Änderungen  
sowie Druck- und Satz-  
fehler vorbehalten!*

*Technical data subject to  
changes, errors excepted!*

HOLZMANN-MASCHINEN GmbH  
Marktplatz 4 | 4170 Haslach | AUSTRIA  
Gewerbepark 8 | 4707 Schüsselberg | AUSTRIA  
Tel: +43 - 7289 / 71562-0 | Fax: +43 - 7289 / 71562-4  
Tel: +43 - 7248 / 61116-0 | Fax: +43 - 7248 / 61116-6  
info@holzmann-maschinen.at , www.holzmann-maschinen.at

Ausgabe/Edition: 2014 – Revision 00 –GBR- DE/EN

# 1 INHALT / INDEX

<b>2</b>	<b>SICHERHEITSSZEICHEN / SAFETY SIGNS</b> .....	<b>3</b>
<b>3</b>	<b>VORWORT</b> .....	<b>4</b>
<b>4</b>	<b>TECHNIK</b> .....	<b>5</b>
4.1	KOMPONENTEN UND BEDIENELEMENTE .....	5
4.1.1	EISA 162 .....	5
4.1.2	EISA 200 .....	5
4.2	TECHNISCHE DATEN .....	6
<b>5</b>	<b>SICHERHEIT</b> .....	<b>7</b>
5.1	BESTIMMUNGSGEMÄÙE VERWENDUNG.....	7
5.2	ARBEITSBEDINGUNGEN .....	7
5.3	UNZULÄSSIGE VERWENDUNG .....	7
5.4	GENERELLE SICHERHEITSHINWEISE .....	8
5.5	RESTRISIKEN .....	8
<b>6</b>	<b>BEDIENUNG</b> .....	<b>9</b>
6.1	BETRIEBZUSTAND UND ARBEITSUMFELD.....	9
6.2	HAND-SCHWEIÙEN MIT ELEKTRODE (MMA).....	9
6.3	SCHWEIÙEN .....	9
<b>7</b>	<b>ENTSORGUNG</b> .....	<b>10</b>
<b>8</b>	<b>FEHLERBEHEBUNG</b> .....	<b>10</b>
<b>9</b>	<b>PREFACE</b> .....	<b>11</b>
<b>10</b>	<b>TECHNICS</b> .....	<b>12</b>
10.1	CONTROLS AND COMPONENTS.....	12
10.1.1	EISA 162 .....	12
10.1.2	EISA 200 .....	12
10.2	TECHNICAL DATA .....	13
<b>11</b>	<b>SAFETY GUIDELINES</b> .....	<b>13</b>
11.1	INTENDED USE.....	13
11.2	WORKING CONDITIONS .....	14
11.3	INCORRECT USAGE.....	14
11.4	SAFETY INSTRUCTIONS .....	14
11.5	RESIDUAL RISKS .....	15
11.6	OPERATING CONDITION AND WORK SURROUNDING .....	15
11.7	HAND WELDING WITH ELECTRODE (MMA).....	15
11.8	DESCRIPTION OF THE FUNCTION .....	16
<b>12</b>	<b>DISPOSAL</b> .....	<b>16</b>
<b>13</b>	<b>TROUBLESHOOTING</b> .....	<b>17</b>
<b>14</b>	<b>SCHALTPLAN / ELECTRIC WIRING DIAGRAM</b> .....	<b>17</b>
<b>15</b>	<b>ERSATZTEILE / SPARE PARTS</b> .....	<b>18</b>
15.1	ERSATZTEILBESTELLUNG .....	18
15.2	SPARE PARTS ORDER .....	18
<b>16</b>	<b>KONFORMITÄTSERKLÄRUNG/CERTIFICATE OF CONFORMITY</b> .....	<b>19</b>
<b>17</b>	<b>GARANTIEERKLÄRUNG</b> .....	<b>20</b>
<b>18</b>	<b>GUARANTEE TERMS</b> .....	<b>21</b>

## 2 SICHERHEITSZEICHEN / SAFETY SIGNS

**DE** SICHERHEITSZEICHEN  
BEDEUTUNG DER SYMBOLE

**EN** SAFETY SIGNS  
DEFINITION OF SYMBOLS



**DE** **WARNUNG!** Beachten Sie die Sicherheitssymbole! Die Nichtbeachtung der Vorschriften und Hinweise zum Einsatz des Erdbohrers kann zu schweren Personenschäden und tödliche Gefahren mit sich bringen.

**EN** **ATTENTION!** Ignoring the safety signs and warnings applied on the machine as well as ignoring the security and operating instructions can cause serious injuries and even lead to death.



**DE** **ANLEITUNG LESEN!** Lesen Sie die Betriebs- und Wartungsanleitung Ihrer Maschine aufmerksam durch und machen Sie sich mit den Bedienelementen der Maschine gut vertraut um die Maschine ordnungsgemäß zu bedienen und so Schäden an Mensch und Maschine vorzubeugen.

**EN** **READ THE MANUAL!** Read the user and maintenance manual carefully and get familiar with the controls in order to use the machine correctly and to avoid injuries and machine defects.



**DE** **SCHUTZAUSRÜSTUNG!** Das Tragen von Gehörschutz, Schutzbrille sowie Sicherheitsschuhen ist Pflicht.

**EN** **PROTECTIVE CLOTHING!** The operator is obligated to wear proper ear protection, safety goggles and safety shoes



**DE** **CE-KONFORM** - Dieses Produkt entspricht den EG-Richtlinien.

**EN** **EC-CONFORM** - This product complies with the EC-directives.

### 3 VORWORT

## Sehr geehrter Kunde!

Diese Bedienungsanleitung enthält Informationen und wichtige Hinweise zur Inbetriebnahme und Handhabung der Elektroden Inverter Schweissanlage EISA162 und EISA200.

Die Bedienungsanleitung ist Bestandteil der Maschine und darf nicht entfernt werden. Bewahren Sie sie für spätere Zwecke auf und legen Sie diese Anleitung der Maschine bei, wenn sie an Dritte weitergegeben wird!

### Bitte beachten Sie die Sicherheitshinweise!



Lesen Sie vor Inbetriebnahme diese Anleitung aufmerksam durch. Der sachgemäße Umgang wird Ihnen dadurch erleichtert, Missverständnissen und etwaigen Schäden wird vorgebeugt.

Halten Sie sich an die Warn- und Sicherheitshinweise. Missachtung kann zu ernststen Verletzungen führen.

Durch die ständige Weiterentwicklung unserer Produkte können Abbildungen und Inhalte abweichen. Sollten Sie Fehler feststellen, informieren Sie uns bitte per E-Mail oder mit dem Produktinformationsformular.

Technische Änderungen und Irrtümer vorbehalten!

**Kontrollieren Sie die Ware nach Erhalt unverzüglich und vermerken Sie etwaige Beanstandungen bei der Übernahme durch den Zusteller auf dem Frachtbrief!**

**Transportschäden sind innerhalb von 24 Stunden separat bei uns zu melden.**

**Für nicht vermerkte Transportschäden kann Holzmann keine Gewährleistung übernehmen.**

## Urheberrecht

© 2014

Diese Dokumentation ist urheberrechtlich geschützt. Die dadurch verfassungsmäßigen Rechte bleiben vorbehalten! Insbesondere der Nachdruck, die Übersetzung und die Entnahme von Fotos und Abbildungen werden gerichtlich verfolgt – Gerichtsstand ist Rohrbach!

## Kundendienstadressen

**HOLZMANN MASCHINEN GmbH**

A-4170 Haslach, Marktplatz 4

Tel 0043 7289 71562 - 0

Fax 0043 7289 71562 - 4

info@holzmann-maschinen.at

## 4 TECHNIK

### 4.1 Komponenten und Bedienelemente

#### 4.1.1 EISA 162

Frontseite -vorne-

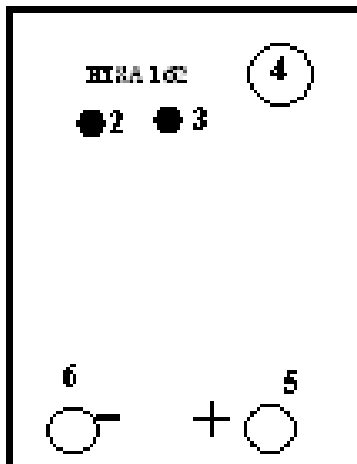

Rückseite

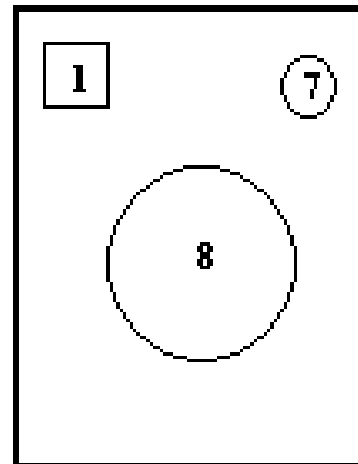

#### 4.1.2 EISA 200

Frontseite -vorne-

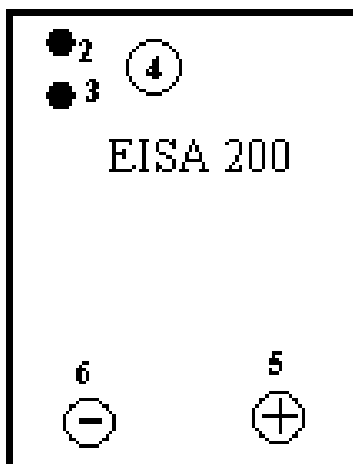

Rückseite

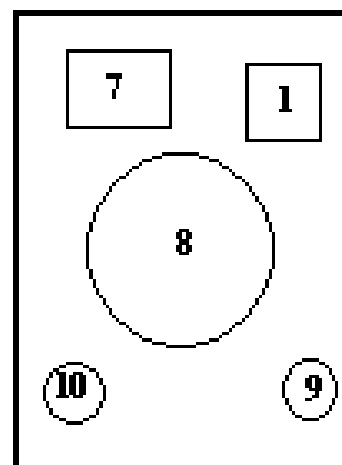

No.	EISA 162	EISA 200
1	Netzschalter EIN - AUS	Netzschalter EIN - AUS
2	Kontrollleuchte Stromanschluss	Kontrollleuchte Stromanschluss
3	Warnleuchte	Warnleuchte
4	Stromregler	Stromregler
5	Elektrodenhalteranschluss "+"	Elektrodenhalteranschluss "+"
6	Masseanschluss "-"	Masseanschluss "-"
7	Stromanschluss	Typenschild
8	Lüfter	Lüfter
9		Stromanschluss
1 0		Anschluss für Erdungskabel

## 4.2 Technische Daten

Beschreibung	EISA 162	EISA 200
Eingangsspannung / Frequenz	230V, 50/60Hz	230V, 50/60Hz
Leerlaufspannung	60-80V	60-80V
Schweißstrom. Einstell-Bereich	10 - 150A	10 - 200A
Nennausgangsstrom	150A	200A
Nenneinschaltdauer	15%	35%
Schutzklasse des Gehäuses	IP21S	IP21S
Gewicht	6kg	9,5kg
Abmessungen (mm)	290x128x215	300x180x230

## 5 SICHERHEIT

### 5.1 Bestimmungsgemäße Verwendung

Die Maschine nur in technisch einwandfreiem Zustand sowie bestimmungsgemäß, sicherheits- und gefahrenbewusst benutzen! Störungen, welche die Sicherheit beeinträchtigen können, umgehend beseitigen lassen!

Es ist generell untersagt, sicherheitstechnische Ausrüstungen der Maschine zu ändern oder unwirksam zu machen!

### 5.2 Arbeitsbedingungen

Die Maschine ist für die Arbeit unter folgenden Bedingungen bestimmt:

Relative Luftfeuchtigkeit	Bei 40°C max. 50% Bei 20°C max. 90%
Betriebstemperatur	von +5°C bis +40°C
min. Beleuchtung	500 Lux

Die Maschine ist nicht für den Betrieb im Freien bestimmt.

Die Maschine ist nicht für den Betrieb in einer Umgebung bestimmt, die elektromagnetisch belastet ist ("Elektrosmog").

Die Maschine ist nicht für den Betrieb in einer Arbeitsumgebung mit Gasen, Dämpfen u.a. bestimmt, welche die Isolierung der elektronischen Komponenten angreifen, korrodieren oder zerstören könnten.

Die Maschine ist nicht für den Betrieb unter explosionsgefährlichen Bedingungen bestimmt.

Die Maschine ist nicht für den Betrieb in einer Arbeitsumgebung bestimmt, in der regelmäßig Vibrationen auftreten, da diese die Leistungsfähigkeit, Arbeitsgenauigkeit und Lebensdauer der Maschine vermindern.

Die Bearbeitung von entzündbaren und explosiven Materialien ist verboten (z.B. reines Aluminium, Magnesium etc.).

### 5.3 Unzulässige Verwendung





- Der Betrieb der Maschine unter Bedingungen außerhalb der in dieser Anleitung angegebenen Grenzen ist nicht zulässig.
- Der Betrieb der Maschine ohne die vorgesehenen Schutzvorrichtungen ist unzulässig.
- die Demontage oder das Ausschalten der Schutzvorrichtungen ist untersagt.
- Etwaige Änderungen in der Konstruktion der Maschine sind verboten.
- Eine Überlastung der Maschine ist nicht zulässig.
- Der Betrieb der Maschine auf eine Art und Weise bzw. zu Zwecken, die den Anweisungen dieser Bedienungsanleitung nicht zu 100% entspricht, ist untersagt.

**Für eine andere oder darüber hinausgehende Benutzung und daraus resultierende Sachschäden oder Verletzungen übernimmt HOLZMANN-MASCHINEN keine Verantwortung oder Garantieleistung.**

## 5.4 Generelle Sicherheitshinweise

Warnschilder und/oder Aufkleber an der Maschine, die unleserlich sind oder entfernt wurden, sind umgehend zu erneuern!

Zur Vermeidung von Fehlfunktionen, Schäden und gesundheitlichen Beeinträchtigungen sind folgende Hinweise UNBEDINGT zu beachten:

	<p><b>Arbeitsbereich und Boden rund um die Maschine sauber und frei von Öl, Fett, Kühlflüssigkeit und Materialresten halten!</b></p> <p><b>Für eine ausreichende Beleuchtung im Arbeitsbereich der Maschine sorgen!</b></p> <p><b>Die Maschine nicht im Freien verwenden!</b></p> <p><b>Bei Müdigkeit, Unkonzentriertheit bzw. unter Einfluss von Medikamenten, Alkohol oder Drogen ist das Arbeiten an der Maschine verboten!</b></p>
	<p><b>Die Maschine darf nur vom eingeschulten Fachpersonal bedient werden. Unbefugte, insbesondere Kinder, und nicht eingeschulte Personen sind von der laufenden Maschine fern zu halten!</b></p>
	<p><b>Wenn Sie an der Maschine arbeiten, tragen Sie keinen lockeren Schmuck, weite Kleidung oder langes, offenes Haar.</b></p> <p><b>Lose Objekte können sich in rotierenden und bewegenden Objekten verfangen und zu schweren Verletzungen führen!</b></p>
	<p><b>Bei Arbeiten an der Maschine geeignete Schutzausrüstung (Schutzhandschuhe, Schutzbrille, Gehörschutz, Schutzmaske...) tragen!</b></p>
	<p><b>Vor Wartungsarbeiten oder Einstellarbeiten ist die Maschine von der Spannungsversorgung zu trennen! Vor dem Trennen der Spannungsversorgung den Hauptschalter ausschalten (OFF).</b></p> <p><b>Verwenden Sie das Netzkabel nie zum Transport oder zur Manipulation der Maschine!</b></p>

**Am Gerät befinden sich nur wenige von Ihnen zu wartenden Komponenten. Es ist nicht notwendig, die Maschine zu demontieren. Reparaturen nur durch den Fachmann durchführen lassen!**

**Zubehör: Verwenden Sie nur von HOLZMANN empfohlenes Zubehör!**

## 5.5 Restrisiken

Auch bei Einhaltung aller Sicherheitsbestimmungen und bei bestimmungsgemäßer Verwendung sind folgende Restrisiken zu beachten:

- Verletzungsgefahr für das Auge, auch mit Schutzbrille.



- Gefahr durch Freisetzen von chemischen Partikeln im zu bearbeitenden Material, die krebserregend oder sonst für die Gesundheit schädlich sind.

Diese Risiken können reduziert werden, wenn alle Sicherheitsbestimmungen angewendet werden, die Maschine ordentlich gewartet und gepflegt wird und die Maschine bestimmungsgemäß und von entsprechend geschultem Fachpersonal bedient wird. Trotz aller Sicherheitsvorrichtungen ist und bleibt Ihr gesunder Hausverstand und Ihre entsprechende technische Eignung/Ausbildung zur Bedienung einer Maschine wie der DIPA40 bzw. DIPA100 der wichtigste Sicherheitsfaktor.

## 6 BEDIENUNG

### 6.1 Betriebszustand und Arbeitsumfeld

Betriebszustand: Zuverlässige Erdung Schutz

Die Spannung der Stromquelle: einphasig,  $\pm 230V$  AC 10%

Frequenz: 50/60 Hz

### 6.2 Hand-Schweißen mit Elektrode (MMA)

Faustformel Schweißstrom= Elektrodenkerndurchmesser x 40. (Ist ein grober Richtwert)

Beachten Sie die positive und negative Verbindung beim Schweißen.

negative Verbindung

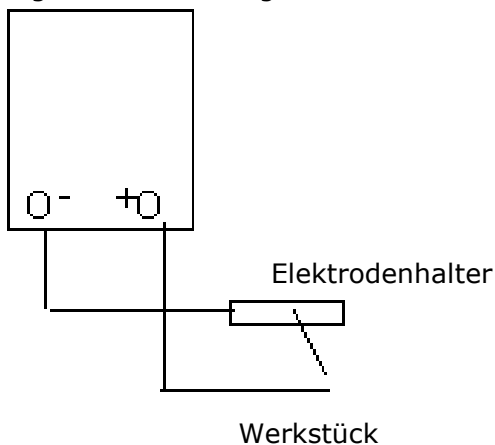

positive Verbindung

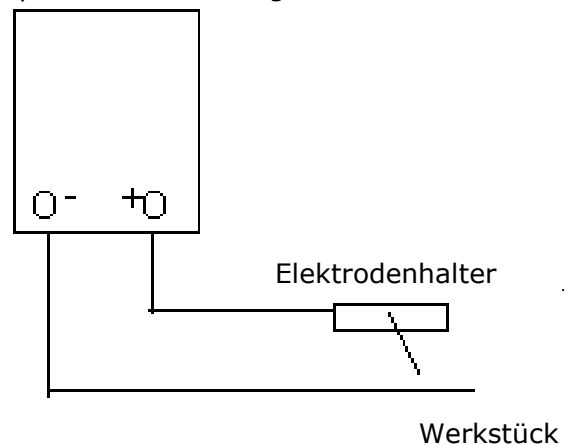

### 6.3 Schweißen

- Vor dem Schweißen sollte der Betreiber die Betriebsanleitung gelesen haben und verwendet das Schweißgerät je nach dem Prozess-Spezifikationen.
- Vorab sollte der Schweißvorgang auf mögliche Verformung und Beschädigung der zu bearbeitenden Werkstücke geprüft werden.
- Für die Sicherheit der Geräte und der Personen, muss der Kunde richtig machen Erdung oder zum Schutz nach der Stromversorgung: 4 mm<sup>2</sup> mit Blei, um den Schutz Erdung des Schweißgerätes verbinden.

- d. Schweißvorgang sollte bei trockenem und gutem Belüftungsbereich durchgeführt werden. Das Schweißgerät soll mindestens 0,5m von den umgebenen Gegenständen entfernt sein.
- e. Das Schweißgerät auf Funktion prüfen.
- f. Das Schweißgerät kann während des Schweißvorgang bewegt werden.
- g. Das Schweißgerät sollte von Personen mit Fachkenntnissen gepflegt und genutzt werden.
- h. Stellen Sie sicher, dass ein einphasiger 230 V ± 10% Stromanschluss mit 5KVA gegeben ist.

## 7 ENTSORGUNG

Entsorgen Sie Ihr EISA162 / EISA200 nicht im Restmüll.

Kontaktieren Sie Ihre lokalen Behörden für Informationen bzgl. der verfügbaren Entsorgungsmöglichkeiten.

Eine nicht fachgerechte Entsorgung kann zu Verunreinigungen des Bodens, des Grundwassers führen durch Bodenversickerung von gefährlichen und schädlichen Substanzen, und so schlussendlich durch verunreinigtes Wasser in Ihre Nahrungsversorgung gelangen und Ihre Gesundheit gefährden.

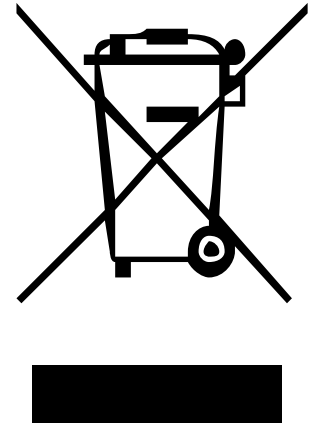

Wenn Sie bei Ihrem Fachhändler Ihr altes Gerät durch ein neues ersetzen, ist dieser verpflichtet, Ihr altes Gerät kostenlos zum Zwecke der fachgerechten Entsorgung zurückzunehmen.

## 8 FEHLERBEHEBUNG

**Bevor Sie die Arbeit zur Beseitigung von Defekten beginnen, trennen Sie die Maschine von der Stromversorgung.**



Fehler	mögliche Ursache	Behebung
<b>Kontrolllampe leuchtet nicht</b>	<ul style="list-style-type: none"> <li>• kein Strom am Eingang</li> <li>• EIN-AUS Schalter defekt</li> <li>• Stromausfall</li> </ul>	<ul style="list-style-type: none"> <li>• 1. Überprüfen der Zuleitung line</li> <li>• 2. Schalter ersetzen</li> </ul>
<b>Lüfter ohne Funktion</b>	<ul style="list-style-type: none"> <li>• Lüftergehäuse verformt</li> <li>• Lüfter defekt</li> </ul>	<ul style="list-style-type: none"> <li>• Lüftergehäuse abkühlen lassen</li> <li>• Lüfter ersetzen</li> </ul>
<b>Warnlampe leuchtet Schweißgerät ohne Funktion</b>	<ul style="list-style-type: none"> <li>• Überhitzungsschutz</li> <li>• Kurzintervall</li> <li>• Ein- und Ausschalten</li> </ul>	<ul style="list-style-type: none"> <li>• Gerät abkühlen lassen</li> <li>• Ein – Aus Zeit vergrößern</li> <li>• Wartung bei Hersteller oder Service</li> </ul>
<b>Ausgangsstrom zu gering</b>	<ul style="list-style-type: none"> <li>• Eingangsspannung zu niedrig</li> <li>• Verlängerungskabel zu gering ausgelegt</li> </ul>	<ul style="list-style-type: none"> <li>• Wechselspannungs Stabilisator (über 5KVA)</li> <li>• Verlängerungskabel verändern</li> </ul>

## 9 PREFACE

### Dear Customer!

This manual contains Information and important instructions for the installation and correct use of the welder inverter EISA162 or EISA200.

This manual is part of the machine and may not be stored separately from the machine. Save it for later reference and if you let other persons use the machine, add this instruction to the machine.

#### **Please read and follow the safety instructions!**



Before first use read this manual carefully. It eases the correct use of the machine and prevents misunderstanding and damages of machine and the user's health.

Due to constant advancements in product design, construction pictures and content may diverse slightly. However, if you discover any errors, inform us please with the product feedback form.

Technical specifications are subject to changes!

**Please check the product contents immediately after receipt for any eventual transport damage or missing parts.**

**Claims from transport damage or missing parts must be placed immediately after initial machine receipt and unpacking before putting the machine into operation.**

**Please understand that later claims cannot be accepted anymore.**

### Copyright

© 2014

This document is protected by international copyright law. Any unauthorized duplication, translation or use of text of this manual will be pursued by law.

Court of jurisdiction is Rohrbach !

### Customer Service Contact

**HOLZMANN MASCHINEN GmbH**

Marktplatz 4

A-4170 Haslach

Tel 0043 7289 71562 – 0

Fax 0043 7289 71562 – 4

info@holzmann-maschinen.at

## 10 TECHNICS

### 10.1 Controls and components

#### 10.1.1 EISA 162

FRONT PANEL

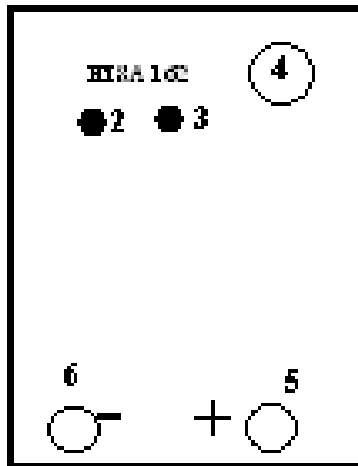

BACK PANEL

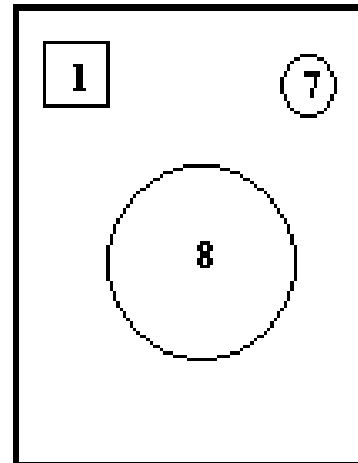

#### 10.1.2 EISA 200

FRONT PANEL

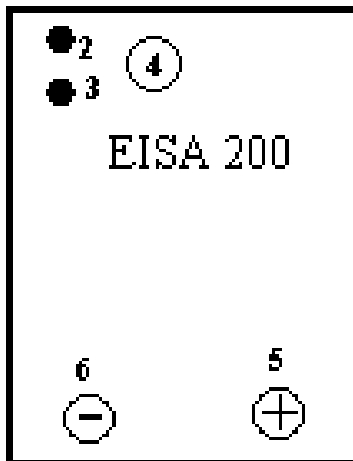

BACK PANEL

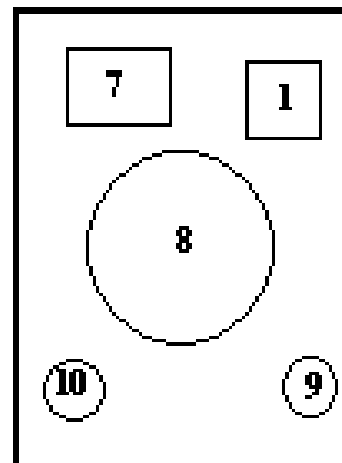

No.	EISA 162	EISA 200
1	Power switch	Power switch
2	indicating light of power	indicating light of power
3	warning indicating light	warning indicating light
4	current regulator	current regulator
5	output"+"	output"+"
6	output"-"	output"-"
7	incoming line of the power	Data plate
8	fan	Fan
9		Incoming line of the power
10		Safety earthing column

## 10.2 Technical data

Specification	EISA 162	EISA 200
Power Voltage	AC 230V (Single phase),50/60Hz	AC 230V (Single phase),50/60Hz
No-load Voltage	60-80V	60-80V
Welding Cur. Adjusting Range	10-150A	10-200A
Rated Output Current	150A	200A
Rated Duty Cycle	15%	35%
Mass	6kg	9.5kg
Protection Class of enclosure	IP21S	IP21S
outline Dimensions (mm)	290x128x215	300*180*230

## 11 SAFETY GUIDELINES

### 11.1 Intended use

The machine only in technically perfect condition in accordance with, safety and danger, and use! Disturbances which may affect safety, must be rectified immediately!

It is generally prohibited to modify safety equipment of the machine or to make ineffective!

## 11.2 Working conditions

The machine is intended for the work under the following conditions :

Relative Humidity	at 40 ° C max. 50 % at 20 ° C max. 90 %
Operating temperature	of +5 ° C to +40 ° C
min. Illumination	500 Lux

The machine is not intended for outdoor use.

The machine is not intended for use in an environment that is charged electromagnetic ( "electrosmog " ).

The machine is not designed for use in a work environment with gases , vapors , inter alia, determines which attack the isolation of electronic components corrode or could destroy .

The machine is not designed for operation in explosion- hazardous conditions.

The machine is not intended for use in a work environment where vibrations occur regularly , as these are the efficiency, accuracy and working life of the machine reduced.

The handling of flammable and explosive materials is prohibited ( eg pure aluminum, magnesium, etc. ) .



## 11.3 Incorrect usage





- Operation of the machine that doesn't agree with this manual is forbidden!
- Operation without the safety devices is not allowed.
- You mustn't remove the safety devices!
- Incorrect is the usage for materials which aren't mentioned in this manual.
- Changes of the machine's construction are forbidden.

**For another usage and resulting damages or injuries HOLZMANN MASCHINEN doesn't assume any responsibility or guarantees.**

## 11.4 Safety instructions

Warning labels and/or other labels on the machine must be replaced when they were removed.

	<p><b>Do not operate the machine at insufficient lighting conditions.</b>  <b>Do not operate the machine outdoors.</b>  <b>Do not operate the machine when you are tired, when your concentration is impaired, and/ or under the influence of drugs, medication or alcohol.</b></p>
	<p><b>The machine shall be used only by trained persons.</b>  <b>Non authorized persons, especially children, shall be kept away from the work area.</b></p>

 	<p><b>Do not wear loose clothing, long hair openly or loose jewellery like necklaces etc. when operating the machine</b>  <b>They might be caught by rotating parts and cause serious injuries.</b></p>
 	<p><b>Use proper safety clothing and devices when operating the machine (safety goggles, ear protectors, safety shoes ...)! Do not wear safety gloves for operating because they decrease the working accuracy and they might be pulled into the saw blade.</b></p>
	<p><b>Before any maintenance you have to disconnect the panel saw from the power source. Never use the plugged cable for transporting or manipulating the machine.</b></p>

**On the device there are only few of them serviceable components. It is not necessary to dismantle the machine. Have repairs carried out only by an expert!**  
**Accessories: Only use of HOLZMANN Accessories!**

**Operation Instructions**

**11.5 Residual risks**

Also in compliance with all safety regulations and when used properly, the following residual risks must be observed:

- Risk of injury by tipping the machine
- Risk of injury to the eye by flying debris, even with goggles.
- risk by releasing chemical particles in the material to be processed, which are carcinogenic or otherwise harmful to health.

These risks can be reduced if all safety rules are applied, the machine is properly maintained and serviced the machine as intended and is serviced by a trained service professional. Despite all the safety devices and keep your home healthy mind and your corresponding technical suitability / training on the operation of a machine like the DIPA40 or DIPA100 the most important safety factor

**11.6 Operating condition and work surrounding**

Operating condition: Reliable grounding protection  
 Voltage of power source: single phase, AC 230V±10%  
 Frequency: 50/60 Hz

**11.7 Hand welding with electrode (MMA)**

Selecting empiric formula:  $I=40*d$  ,d is dia. of the electrode.  
 Notice positive and negative connection during welding.

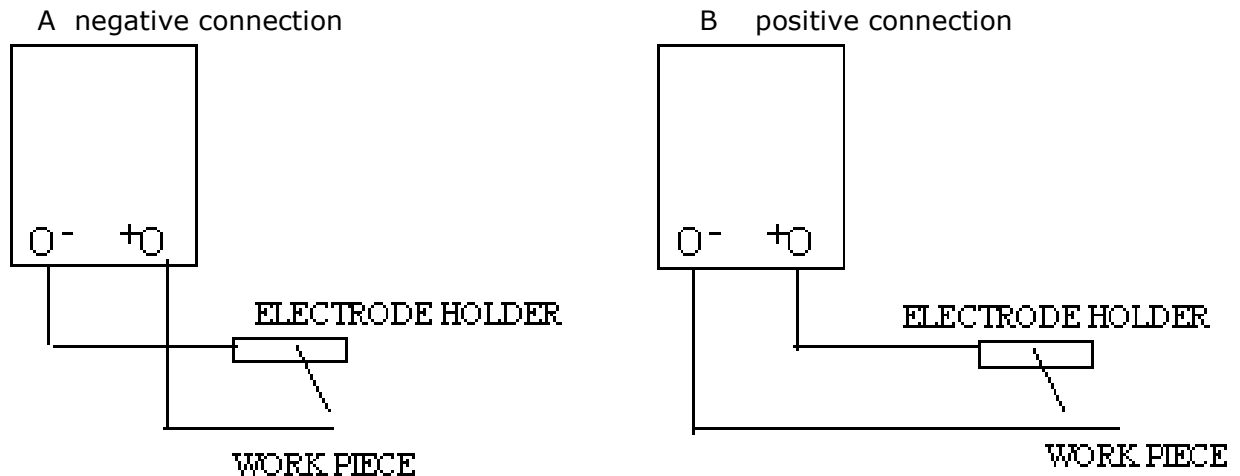

## 11.8 Description of the function

- a. Before welding, the operator should read the operation instructions and uses the welder correctly according to the process specification.
- b. Checking the welder appearance for deformation and damage.
- c. For the safety of the equipment and the persons, the customer must correctly make grounding or protecting according to the power supply system: using 4 mm<sup>2</sup> lead to connect the protection grounding of the welder.
- d. Welding operation should be carried out in dry and good ventilating area. The surrounding objects should be not less than 0.5m away from the welder.
- e. Checking the welder output connector for tightness.
- f. The welder can not be moved or the cover can not be opened during the power is on and welding operation is carried out.
- g. The welder should be cared, used and managed by specialized person.
- h. Confirming that the power source is single phase and 230V±10%. Current of the distribution board: 5KVA.

It can not be connected with 400V power absolutely.

## 12 DISPOSAL

DO NOT dispose your EISA162 / EISA200 in the residual waste! Contact your local authorities for information about best available disposal possibilities in your area. Drain fuel from the fuel tank completely before disposing the machine. Disaggregate the compactor into its components before disposing its components.

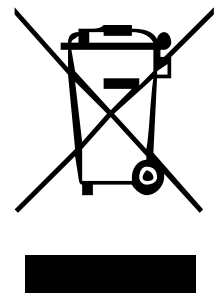



### 13 TROUBLESHOOTING

Disconnect the machine from the power supply prior to any checks performed at the machine itself !



TROUBLE	CAUSES	PROBLEM SOLVING
power lamp is not lit	<ul style="list-style-type: none"> <li>No electricity at input</li> <li>switch of welder</li> <li>power fails</li> </ul>	<ul style="list-style-type: none"> <li>Checking incoming line</li> <li>Replace the switch</li> </ul>
Fan not rotating	<ul style="list-style-type: none"> <li>Fan power line is off</li> <li>Enclosure blocks the fan due to deformation</li> <li>The fan fails</li> </ul>	<ul style="list-style-type: none"> <li>Reconnect the line</li> <li>reform the enclosure</li> <li>replace</li> </ul>
Warning lamp lights No output of welder	<ul style="list-style-type: none"> <li>Overheat protection</li> <li>Short interval of welder</li> <li>switching on and off</li> <li>Welder fails</li> </ul>	<ul style="list-style-type: none"> <li>Welding after cools</li> <li>Extending on-off time</li> <li>Maintenance in manufacturer or service center</li> </ul>
Output current decreased	<ul style="list-style-type: none"> <li>Input voltage is low</li> <li>Input line is too thin</li> </ul>	<ul style="list-style-type: none"> <li>AC voltage stabilizer(over 5KVA)</li> <li>Power line is thickened</li> </ul>
Current can not be regulated	<ul style="list-style-type: none"> <li>Connecting line of the potentiometer is off</li> <li>Potentiometer for current regulation fails</li> </ul>	<ul style="list-style-type: none"> <li>Reconnecting the line</li> <li>Replace potentiometer</li> </ul>

### 14 SCHALTPLAN / ELECTRIC WIRING DIAGRAM

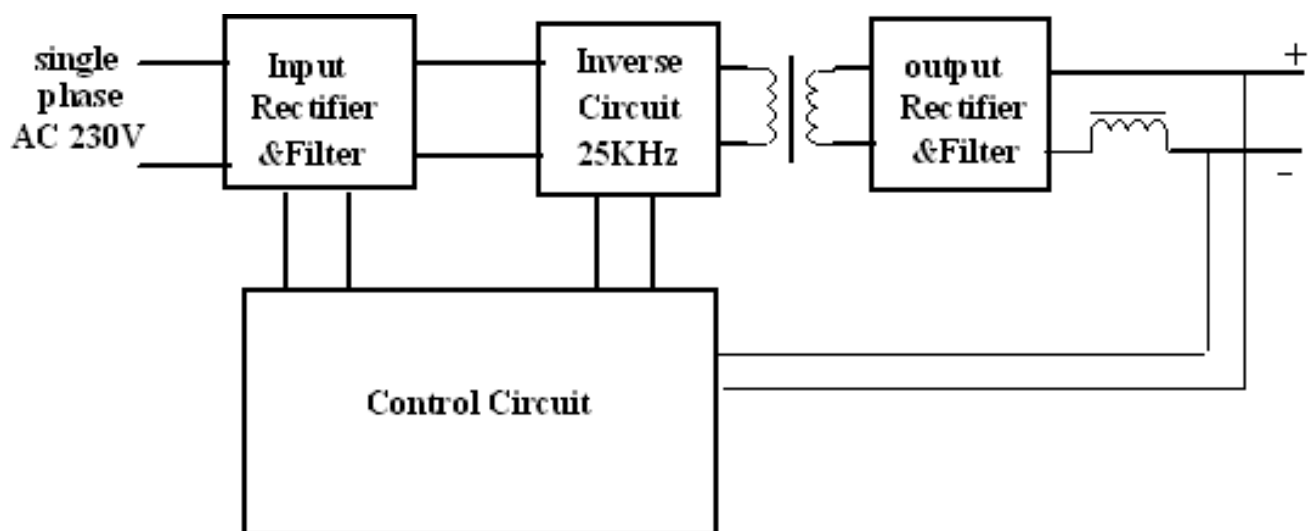

## 15 ERSATZTEILE / SPARE PARTS

### 15.1 Ersatzteilbestellung

Mit Zipper-Ersatzteilen verwenden Sie Ersatzteile, die ideal aufeinander abgestimmt sind. Die optimale Passgenauigkeit der Teile verkürzen die Einbauzeiten und erhalten die Lebensdauer.

#### HINWEIS

**Der Einbau von anderen als Originalersatzteilen führt zum Verlust der Garantie!**

Daher gilt: Beim Tausch von Komponenten/Teilen nur Originalersatzteile verwenden

Beim Bestellen von Ersatzteilen verwenden Sie bitte das Serviceformular, das Sie am Ende dieser Anleitung finden. Geben Sie stets Maschinentype, Ersatzteilnummer sowie Bezeichnung an. Um Missverständnissen vorzubeugen, empfehlen wir mit der Ersatzteilbestellung eine Kopie der Ersatzteilzeichnung beizulegen, auf der die benötigten Ersatzteile eindeutig markiert sind.

[Bestelladresse](#) sehen Sie unter [Kundendienstadressen im Vorwort dieser Dokumentation](#).

### 15.2 Spare parts order

With original Zipper spare parts you use parts that are attuned to each other shorten the installation time and elongate your machines lifespan.

#### IMPORTANT

**The installation of other than original spare parts voids the warranty!**

So you always have to use original spare parts

By the order of spare parts use the service formular that you can find at the end of this manual. Make always a note of the type, spare part number and a definition of the machine. That there are no mistakes, we recommend to make a copy of the spare part list where you can mark with a pen the spare parts which you order.

[You find the order address in the preface of this operation manual.](#)

**16 KONFORMITÄTSERKLÄRUNG / CERTIFICATE OF CONFORMITY**

	<p><b>Inverkehrbringer / Distributor</b></p> <p>HOLZMANN MASCHINEN® AUSTRIA GmbH  A-4170 Haslach, Marktplatz 4  Tel.: +43/7289/71562-0; Fax.: +43/7289/71562-4  <a href="http://www.holzmann-maschinen.at">www.holzmann-maschinen.at</a>  info@holzmann-maschinen.at</p>
	<p><b>Bezeichnung / name</b></p> <p>Elektroden Inverter Schweissanlage / electrode inverter welding unit</p>
<p><b>Type / model</b></p> <p>EISA 162  EISA 200</p>	
<p><b>EG-Richtlinien / EC-directives</b></p> <p>89/336/EG  73/23/EG</p>	
<p><b>Angewandte Normen / applicable Standards</b></p> <p>EN 60974-1:1998+A1:2000+A2:2003, EN 60974-5:2002, EN 60974-7:2000,  EN 60974-11:1996, EN 60974-10:2003, EN60974-12:1996  EN 55011:1998+A1:1999+A2:2002, EN 61000-3-2:2000,  EN 61000-3-3:1995+A1:2001</p>	

Hiermit erklären wir, dass die oben genannten Maschinen aufgrund ihrer Bauart in der von uns in Verkehr gebrachten Version den grundlegenden Sicherheits- und Gesundheitsanforderungen der angeführten EG-Richtlinien entsprechen. Diese Erklärung verliert ihre Gültigkeit, wenn Veränderungen an der Maschine vorgenommen werden, die nicht mit uns abgestimmt wurden.

Hereby we declare that the above mentioned machines meet the essential safety and health requirements of the above stated EC directives. Any manipulation or change of the machine not being explicitly authorized by us in advance renders this document null and void.

Haslach, 25.02.2014

Ort / Datum place/date

  
Gerhard Brunner

Technische Dokumentation  
Technical documentation

  
**HOLZMANN MASCHINEN GmbH**  
Marktplatz 4, 4170 Haslach  
weiterer Standort:  
Gewerbepark 8, 4707 Schlüsslberg  
[www.holzmann-maschinen.at](http://www.holzmann-maschinen.at)  
Klaus Schörghuber, Director

## 17 GARANTIEERKLÄRUNG

(Stand 25.02.2014)

Mängelhaftungsansprüche des Käufers aus dem Kaufvertrag gegenüber dem Verkäufer (Holzmann Vertriebspartner) sowie gesetzliche Gewährleistungsrechte des jeweiligen Landes, werden durch diese Garantieerklärung nicht berührt.

### Für diese Maschine leisten wir Garantie gemäß folgenden Bedingungen:

- A) Die Garantie umfasst die unentgeltliche Beseitigung aller Mängel an der Maschine, nach Maßgabe der nachfolgenden Regelungen (B-E), welche die ordnungsgemäße Funktion der Maschine beeinträchtigen und nachweislich auf Material- oder Herstellungsfehler beruhen.
- B) Die Garantiezeit beträgt 12 Monate, bzw. 6 Monate bei gewerblicher Nutzung, gültig ab Lieferung der Maschine an den Erstendabnehmer. Als Nachweis ist der Original-Ablieferbeleg maßgeblich, bei Selbstabholung der Maschine der Original Kaufbeleg.
- C) Zur Anmeldung von Garantieansprüchen kontaktieren Sie bitte den HOLZMANN Vertriebspartner, von dem Sie die Maschine erworben haben, mit folgenden Unterlagen:  
Kaufbeleg und/oder Ablieferbeleg Fehlerbericht  
Bei Anforderung von Ersatzteilen unter Garantie füllen Sie bitte umseitiges Formular "Ersatzteilanforderung" sowie eine Kopie der Ersatzteilzeichnung -mit den benötigten Ersatzteilen markiert.
- D) Die Garantieabwicklung und der Ort der Garantieerfüllung erfolgt nach Maßgabe der HOLZMANN GmbH. Leicht zu behebbende Mängel werden durch unsere Vertriebspartner beseitigt, bei komplexeren Defekten behalten wir uns eine Begutachtung in 4707 Haslach, Österreich vor.  
Sofern nicht explizit ein zusätzlicher Vor-Ort Servicevertrag abgeschlossen ist, gilt als Erfüllungsort der Garantieleistung stets der HOLZMAN-MASCHINEN Firmensitz in 4707 Haslach, Österreich. Die im Rahmen einer Garantiebearbeitung anfallenden Transportkosten von und zum Vertriebspartner sowie von und nach Haslach sind in dieser Hersteller-Garantie nicht abgedeckt.
- E) Garantieausschluss bei Mängeln:
- an Maschinenteilen, welche gebrauchsbedingten oder sonstigen natürlichen Verschleiß unterliegen, sowie Mängeln an der Maschine, die auf einen gebrauchsbedingten oder sonstigen natürlichen Verschleiß zurückzuführen sind.
  - die auf unsachgemäße oder fahrlässige Montage, Inbetriebnahme, bzw. Anschluss an das elektrische Netz zurückzuführen sind.
  - die auf Nichtbeachtung von Bedienungshinweisen, nicht bestimmungsgemäßen Gebrauch, atypischen Umweltbedingungen, sachfremden Betriebsbedingungen und Einsatzgebiet, mangelnde bzw. unsachgemäße Wartung oder Pflege zurückzuführen sind.
  - die durch die Verwendung sowie Einbau von Zubehör-, Ergänzungs- oder Ersatzteilen verursacht wurden, die keine Original HOLZMANN Ersatzteile sind.
  - die geringfügige Abweichungen vom Soll-Zustand darstellen, welche für den Wert oder die Gebrauchstauglichkeit der Maschine unerheblich sind.
  - die auf fahrlässige konstruktionsbedingte Überbeanspruchung zurückzuführen sind. Insbesondere bei Mängeln durch Nutzung, welche durch Belastungsniveau und Umfang als gewerblich einzustufen sind, bei Maschinen, die nach Bauart und Leistungsvermögen nicht für den gewerblichen Gebrauch konstruiert und bestimmt sind.
- F) Im Rahmen dieser Garantie sind weitere Ansprüche des Käufers über die hier ausdrücklich genannten Garantieleistungen hinaus ausgeschlossen.
- G) Diese Hersteller-Garantie wird freiwillig übernommen. Garantieleistungen bewirken daher keine Verlängerung der Garantiefrist und setzen auch keine neue Frist, auch nicht für Ersatzteile, in Gang.

### SERVICE

Nach Ablauf der Garantiezeit können Instandsetzungs- und Reparaturarbeiten von entsprechend geeigneten Fachfirmen durchgeführt werden. Es steht Ihnen auch die HOLZMANN-Maschinen GmbH weiterhin gerne mit Service und Reparatur zur Seite. Stellen Sie in diesem Fall eine unverbindliche Kostenanfrage, unter Angabe der Informationen siehe C) an unseren Kundendienst oder senden Sie uns Ihre Anfrage einfach per umseitig beiliegendem Formular ein.

Mail: [info@holzmann-maschinen.at](mailto:info@holzmann-maschinen.at)

FAX: +43 (0) 7248 61116 6

## 18 GUARANTEE TERMS

**(applicable from 25.02.2014)**

Please consult our troubleshooting section for initial problem solving. Feel free to contact your HOLZMANN reseller or us for Customer Support!

Warranty claims based on your sales contract with your HOLZMANN retailer, including your statutory rights, shall not be affected by this guarantee declaration. HOLZMANN-MASCHINEN grants guarantee according to following conditions:

- A) The guarantee covers the correction of deficiencies to the tool/machine, at no charge, if it can be verified adequately that the deficiencies were caused by a material or manufacturing fault.
- B) The guarantee period lasts 12 months, and is reduced to 6 months for tools in commercial use. The guarantee period begins from the time the new tool is purchased from the first end user. The starting date is the date on the original delivery receipt, or the sales receipt in the case of pickup by the customer.
- C) Please lodge your guarantee claims to your HOLZMANN reseller you acquired the claimed tool from with following information:  
Original Sales receipt and /or delivery receipt.  
Service form (see next page) filed, with a sufficient deficiency report for spare part claims: a copy of the respective exploded drawing with the required spare parts being marked clear and unmistakable.
- D) The Guarantee handling procedure and place of fulfillment is determined according to HOLZMANNs sole discretion in accordance with the HOLZMANN retail partner. If there is no additional Service contract made including on-site service, the place of fulfillment is principally the HOLZMANN Service Center in Haslach, Austria.
- E) Transport charges for sendings to and from our Service Center are not covered in this guarantee.  
The Guarantee does not cover:
  - Wear and tear parts like belts, provided tools etc., except to initial damage which has to be claimed immediately after receipt and initial check of the machine.
  - Defects in the tool caused by non-compliance with the operating instructions, improper assembly, insufficient power supply, improper use, abnormal environmental conditions, inappropriate operating conditions, overload or insufficient servicing or maintenance.
  - Damages being the causal effect of performed manipulations, changes, additions made to the machine.
  - Defects caused by using accessories, components or spare parts other than original HOLZMANN spare parts.
  - Slight deviations from the specified quality or slight appearance changes that do not affect functionality or value of the tool.
  - Defects resulting from a commercial use of tools that - based on their construction and power output - are not designed and built to be used within the frame of industrial/commercial continuous load.
- F) Claims other than the right to correction of faults in the tool named in these guarantee conditions are not covered by our guarantee.
- G) This guarantee is voluntary. Therefore Services provided under guarantee do not lengthen or renew the guarantee period for the tool or the replaced part.

### SERVICE

After Guarantee and warranty expiration specialist repair shops can perform maintenance and repair jobs. But we are still at your service as well with spare parts and/or machine service. Place your spare part / repair service cost inquiry by filing the SERVICE form on the following page and send it:

via Mail to [info@holzmann-maschinen.at](mailto:info@holzmann-maschinen.at)

or via Fax to: +437248611166

# SERVICE FORM / SERVICEFORMULAR

Please tick one box from below / Bitte kreuzen Sie eine der untenstehenden an:

- service inquiry / Serviceanfrage
- spare part inquiry / Ersatzteilanfrage
- guarantee claim / Garantierantrag

## 1. Senders information (\* required) / Daten Antragsteller (\* sind Pflichtfelder)

- \*First name, Family name / Vorname, Nachname \_\_\_\_\_
- \*Street, house number / Straße, Hausnummer \_\_\_\_\_
- \*ZIP Code, place / PLZ, Ort \_\_\_\_\_
- \*Country / Staat \_\_\_\_\_
- \*(mobile)Phone / Telefon bzw. Mobiltel. \_\_\_\_\_  
*International numbers with country code*
- \* E-Mail \_\_\_\_\_
- Fax \_\_\_\_\_

## 2. Tool information / Geräteinformationen

serial number/Seriennummer: \_\_\_\_\_ \*Machine type/Maschinentype: \_\_\_\_\_

### 2.1 Required spare parts / benötigte Ersatzteile

Part No° / Ersatzteilnummer	Description / Beschreibung	Number/Anzahl

### 2.2 Problem description / Problembeschreibung

Please describe amongst others in the problem:  
 What has caused the problem/defect, what was the last activity before you noticed the problem/defect?  
 For electric problems: Have you had checked your electric supply and the machine already by a certified electrician?

Bitte führen Sie in der Fehlerbeschreibung unter anderem an:  
 Was hat den Defekt verursacht bzw. was war die letzte durchgeführte Tätigkeit, bevor Ihnen das Problem/der Defekt aufgefallen ist?  
 Bei Elektrodefekten: Wurde die Stromzuleitung sowie die Maschine bereits von einem Elektrofachmann geprüft?

## 3. Additional information

INCOMPLETELY FILED SERVICE FORMS CANNOT BE PROCESSED!  
 FOR GUARANTEE CLAIMS PLEASE ADD A COPY OF YOUR ORIGINAL SALES / DELIVERY RECEIPT OTHERWISE IT CANNOT BE ACCEPTED.  
 FOR SPARE PART ORDERS PLEASE ADD TO THIS SERVICE FORM A COPY OF THE RESPECTIVE EXPLODED DRAWING WITH THE REQUIRED SPARE PARTS BEING MARKED CLEARLY AND UNMISTAKABLE.  
 THIS HELPS US TO IDENTIFY THE REQUIRED SPARE PARTS FASTLY AND ACCELERATES THE HANDLING OF YOUR INQUIRY.  
 THANK YOU FOR YOUR COOPERATION!

## Bitte Beachten

UNVOLLSTÄNDIG AUSGEFÜLLTE FORMULARE KÖNNEN NICHT BEARBEITET WERDEN!  
 GARANTIEANTRÄGE KÖNNEN AUSSCHLIESSLICH UNTER BEILAGE DES KAUFBELEGES/ABLIEFERBELEGES AKZEPTIERT WERDEN.  
 BEI ERSATZTEILBESTELLUNGEN LEGEN SIE DIESEM FORMULAR EINE KOPIE DER BETREFFENDEN ERSATZTEILZEICHNUNG BEI! MARKIEREN SIE DARAUF DIE BENÖTIGTEN ERSATZTEILE. DIES ERLEICHTERT UNS DIE IDENTIFIZIERUNG UND ERMÖGLICHT SO EINE RASCHERE BEARBEITUNG.  
 VIELEN DANK!

## Produktbeobachtung

Wir beobachten unsere Produkte auch nach der Auslieferung.

Um einen ständigen Verbesserungsprozess gewährleisten zu können, sind wir von Ihnen und Ihren Eindrücken beim Umgang mit unseren Produkten abhängig:

- Probleme, die beim Gebrauch des Produktes auftreten
- Fehlfunktionen, die in bestimmten Betriebssituationen auftreten
- Erfahrungen, die für andere Benutzer wichtig sein können

Wir bitten Sie, derartige Beobachtungen zu notieren und an diese per E-Mail, Fax oder Post an uns zu senden:

## Product experience form

We observe the quality of our delivered products in the frame of a Quality Management policy.

Your opinion is essential for further product development and product choice. Please let us know about your:

- Impressions and suggestions for improvement.
- experiences that may be useful for other users and for product design
- Experiences with malfunctions that occur in specific operation modes

We would like to ask you to note down your experiences and observations and send them to us via FAX, E-Mail or by post:

Meine Beobachtungen/ My experiences:

<p><b>Name:</b>  <b>Product:</b>  <b>Purchase date:</b>  <b>Purchased from:</b>  <b>My Email:</b></p>
<p>Thank you for your kind cooperation!</p>

<p><b>KONTAKTADRESSE / CONTACTS:</b>  <b>HOLZMANN MASCHINEN GmbH</b>          4170 Haslach, Marktplatz 4 AUSTRIA          Fax 0043 7248 61116-6  <a href="mailto:info@holzmann-maschinen.at">info@holzmann-maschinen.at</a></p>
---