

DE

Originalbetriebsanleitung - Abricht-und Dickenhobel

EN

Translation of the original instructions - Surfacer and thicknesser

FR

Traduction du mode d'emploi d'origine - Rabot dégauchisseuse

IT

Traduzione del Manuale d'Uso originale - Pialla a filo e spessore

NL

Vertaling van de originele gebruiksaanwijzing - Vlakken vandikteschaaf

CZ

Překlad originálního návodu k provozu - Srovnávačka a tloušťkovačka

SK

Preklad originálneho návodu na prevádzku - Zrovnávačka a hrúbkovačka

HU

Az eredeti használati utasítás fordítása - Egyengető és vastagoló gyalu



GADH 200

55440

GADH 254

55441

GADH 204

55098

GADH 254 P

55056

GÜDE GmbH & Co. KG
Birkichstrasse 6
74549 Wolpertshausen
Deutschland





DEUTSCH

Bitte lesen Sie die Betriebsanleitung vor Inbetriebnahme sorgfältig durch.

ENGLISH

Please read the instructions carefully before starting the machine.

FRANÇAIS

Veillez lire avec soin le mode d'emploi avant la mise en service

ITALIANO

Leggere attentamente le istruzioni per l'uso prima di mettere in funzione l'elettrodomestico.

NEDERLANDS

Graag instructies zorgvuldig doorlezen vóóordat u de machine in gebruik neemt.

CESKY

Před spuštěním stroje si pečlivě přečtěte návod k používání.

SLOVENSKY

Pred prvým použitím prístroja si pozorne prečítajte návod na obsluhu.

MAGYAR

Kérjük alaposan olvassa el a tájékoztatót mielőtt a gépet használja.



INBETRIEBNAHME | STARTING-UP THE MACHINE | MISE EN SERVICE | MESSA IN FUNZIONE |
INBEDRIJFSTELLING | UVEDENÍ DO PROVOZU | UVEDENIE DO PREVÁDZKY | ÜZEMBE HELYEZÉS _____ 12

Deutsch	TECHNISCHE DATEN BESTIMMUNGSGEMÄSSE VERWENDUNG SICHERHEITSHINWEISE WARTUNG GEWÄHRLEISTUNG _____	33
English	TECHNICAL DATA SPECIFIED CONDITIONS OF USE SAFETY INSTRUCTIONS MAINTENANCE GUARANTEE _____	40
Français	CARACTÉRISTIQUES TECHNIQUES UTILISATION CONFORME À LA DESTINATION CONSIGNES DE SÉCURITÉ ENTRETIEN GARANTIE _____	47
Italiano	DATI TECNICI USO IN CONFORMITÀ ALLA DESTINAZIONE ISTRUZIONI DI SICUREZZA MANUTENZIONE GARANZIA _____	55
Nederlands	TECHNISCHE GEGEVENS VOORGESCHREVEN GEBRUIK VAN HET SYSTEEM VEILIGHEIDSAADVIEZEN ONDERHOUD GARANTIE _____	62
Cesky	TECHNICKÉ ÚDAJE POUŽITÍ V SOULADU S URČENÍM BEZPEČNOSTNÍ POKYNY ÚDRŽBA ZÁRUKA _____	69
Slovensky	TECHNICKÉ ÚDAJE POUŽITIE PODĽA PREDPISOV BEZPEČNOTNÉ POKYNY ÚDRŽBA ZÁRUKA _____	76
Magyar	MŰSZAKI ADATOK RENDELTETÉS SZERINTI HASZNÁLAT BIZTONSÁGI UTASÍTÁSOK KARBANTARTÁS JÓTÁLLÁS _____	83



LIEFERUMFANG | DELIVERED ITEMS | ARTICLES DÉLIVRÉS | VOLUME DELLA FORNITURA |
LEVERINGSOMVANG | OBJEM DODÁVKY | ROZSAH DODÁVKY | SZÁLLÍTÁSI TERJEDELEM



GADH 200 55440

1



2

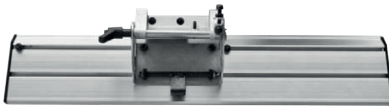

3



4

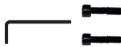

5



6



7



GADH 254 55441

8

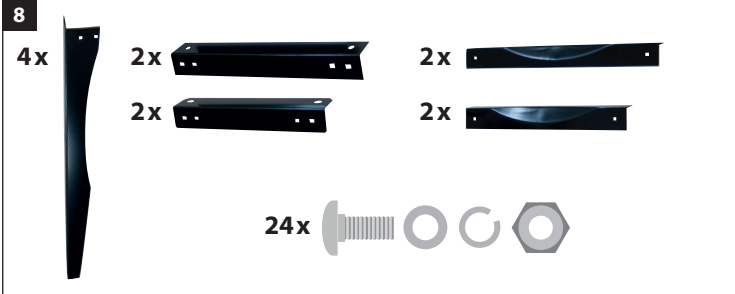



LIEFERUMFANG | DELIVERED ITEMS | ARTICLES DÉLIVRÉS | VOLUME DELLA FORNITURA |
LEVERINGSOMVANG | OBJEM DODÁVKY | ROZSAH DODÁVKY | SZÁLLÍTÁSI TERJEDELEM



GADH 204 55098

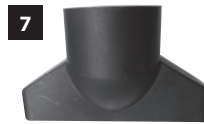
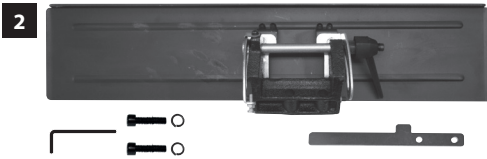

GADH 254 P 55056

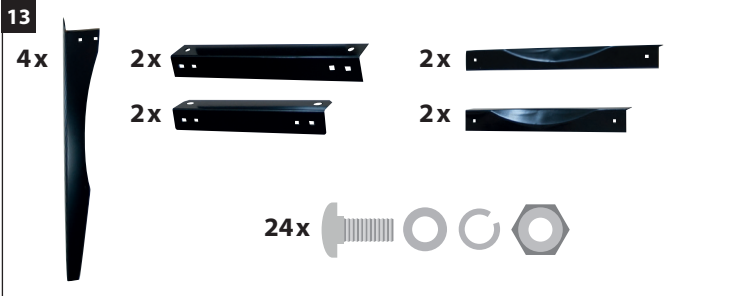

	DE	Montage
	EN	Assembly
	FR	Assemblage
	IT	Montaggio
	NL	Montage
	CZ	Montáž
	SK	Montáž
	HU	Szerelés

8-11

	DE	Betrieb
	EN	Operation
	FR	Fonctionnement
	IT	Esercizio
	NL	Gebruik
	CZ	Provoz
	SK	Prevádzka
	HU	Üzemeltetés

12-24

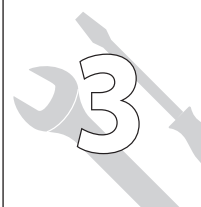
	DE	Reinigung / Wartung
	EN	Cleaning / Maintenance
	FR	Nettoyage / Entretien
	IT	Pulizia / Manutenzione
	NL	Schoonmaken / Onderhoud
	CZ	Čištění / Údržba
	SK	Čistenie / Údržba
	HU	Tisztítás / Karbantartás

25-31

	DE	Transport / Lagerung
	EN	transport / storage
	FR	Transport / Stockage
	IT	Trasporto / Stoccaggio
	NL	Transport / Bewaring
	CZ	Přeprava / Uložení
	SK	Transport / Uloženie
	HU	Szállítás / Tárolás

32

DE **Mikroschalter**
 EN Microswitch
 FR Micro-interrupteur
 IT Microinterruttore
 NL Microschakelaar
 CZ Mikropínač
 SK Mikropínač
 HU Mikrokapcsoló



DE **Der Mikroschalter muss aktiviert sein um die Maschine zu starten.**

EN The microswitch must be activated in order to start the machine.
 FR Pour démarrer la machine, le micro-interrupteur doit être activé.
 IT Il microinterruttore deve essere attivato per poter accendere la macchina.

NL De microschakelaar dient geactiveerd te zijn om de machine te starten.
 CZ Mikropínač musí být aktivován, aby bylo možné spustit stroj.
 SK Mikropínač musí byť aktivovaný, aby bolo možné spustiť stroj.
 HU A gép bekapcsolásához a mikrokapcsoló aktiválására van szükség.

DE **Abriechhobeln**
 EN Surfacing
 FR Dégauchir
 IT Piallare a filo
 NL Vlakschaven
 CZ Srovnávání
 SK Zrovnávanie
 HU Egyengető gyalulás

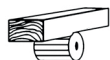

14

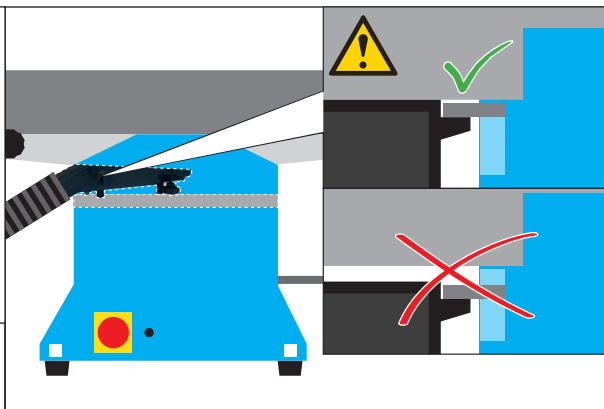

DE **Dickenhobeln**
 EN Thicknessing
 FR Raboter
 IT Piallare a spessore
 NL Vandikteschaven
 CZ Tloušťkování
 SK Hrubkovanie
 HU Vastagoló gyalulás

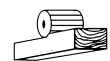

21

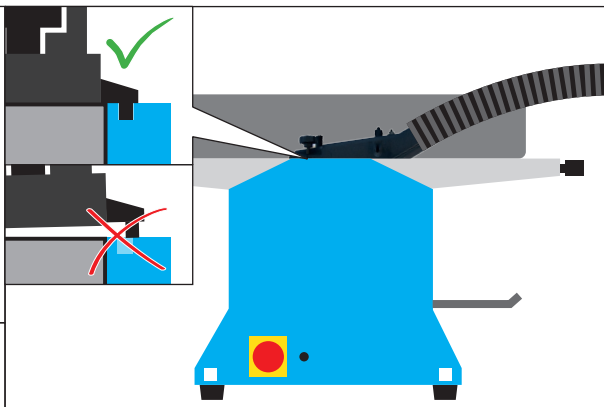

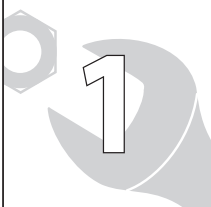

DE **Montage**
 EN Assembly
 FR Assemblage
 IT Montaggio
 NL Montage
 CZ Montáž
 SK Montáž
 HU Szerelés

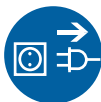

A



4x

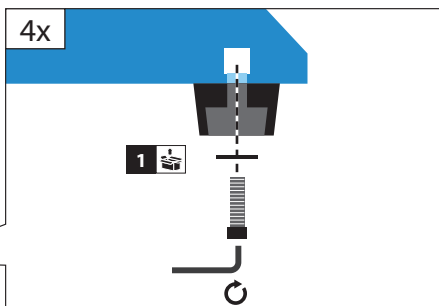

B



1

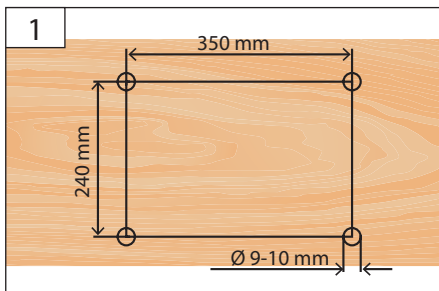

2

4x

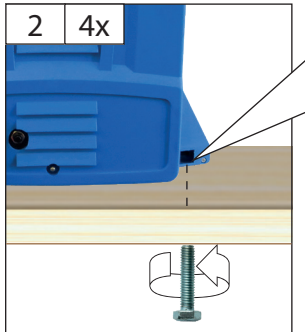

Im Lieferumfang nicht enthalten.

Not included in standard equipment.
 Ces pièces ne font pas partie de la livraison.
 on incluso nella dotazione standard.
 Wordt niet meegeleverd.
 V dodávce neobsaženo.
 Ingår ej i leveransomfånget.
 Não incluído no equipamento normal.
 Neobsahuje štandardnú výbavu.
 Nem tartozéka a készüléknek.
 U opsegu isporuke nije sadržano.
 Не е включено в обема на доставката.
 Nu este inclus în echipamentul standard

DE **Montage**
 EN Assembly
 FR Assemblage
 IT Montaggio
 NL Montage
 CZ Montáž
 SK Montáž
 HU Szerelés



GADH 254 55441
GADH 254 P 55056

C

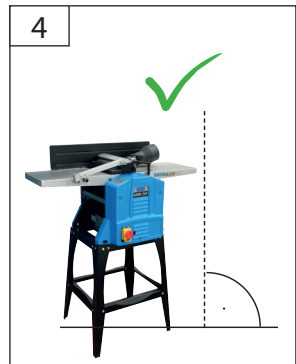
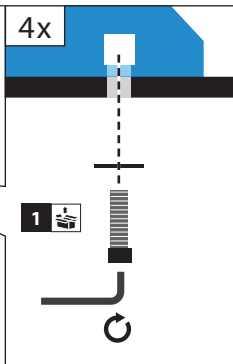
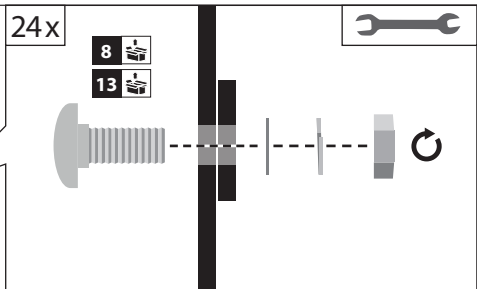
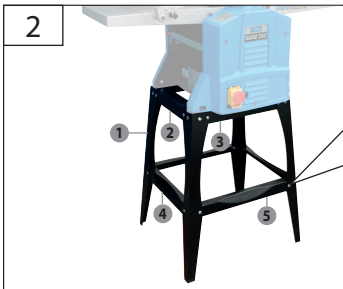
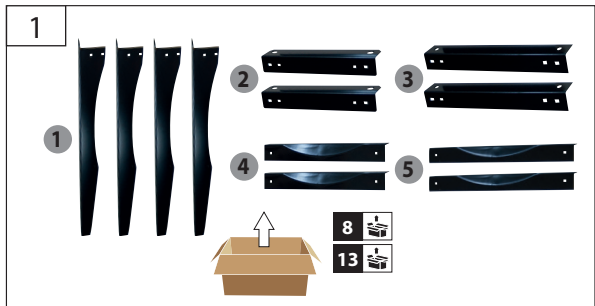



DE **Montage**
 EN Assembly
 FR Assemblage
 IT Montaggio
 NL Montage
 CZ Montáž
 SK Montáž
 HU Szerelés

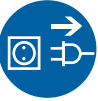

GADH 200 55440
GADH 254 55441

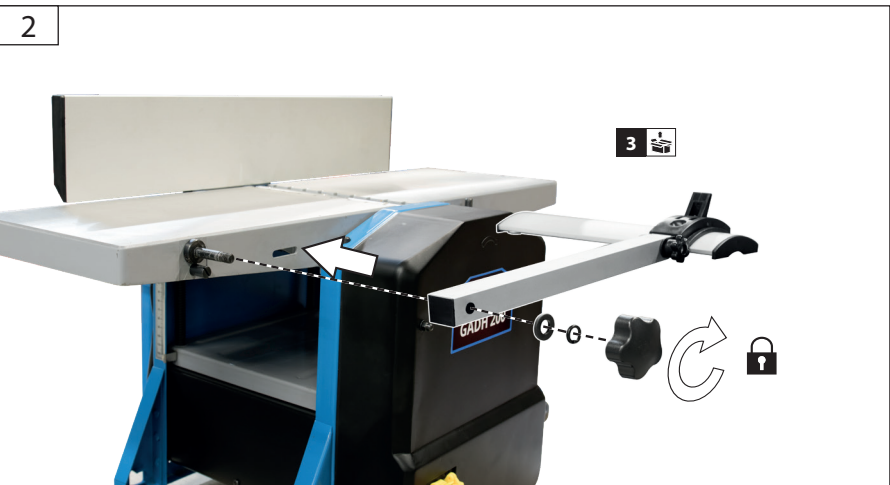
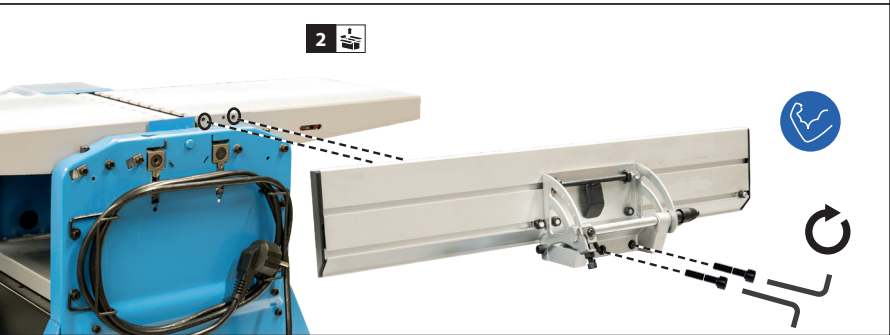
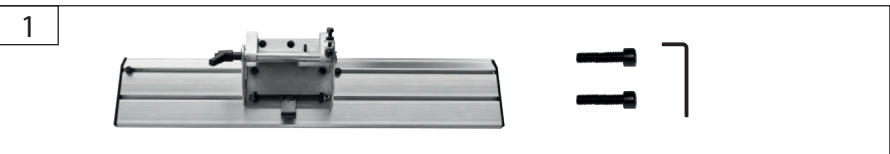

DE **Montage**
EN Assembly
FR Assemblage
IT Montaggio
NL Montage
CZ Montáž
SK Montáž
HU Szerelés

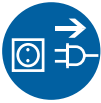

GADH 204 55098
GADH 254 P 55056

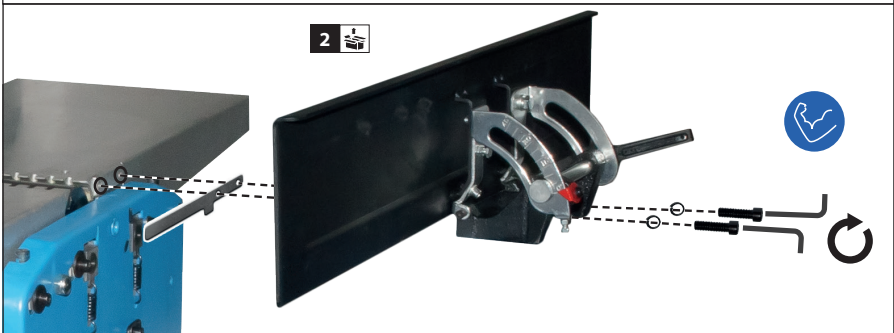

START

2

STOP

DE **Betrieb**
 EN Operation
 FR Fonctionnement
 IT Esercizio
 NL Gebruik
 CZ Provoz
 SK Prevádzka
 HU Üzemeltetés



GADH 204 55098

GADH 254 P 55056



DE **Mikroschalter**
 EN Microswitch

FR Micro-interrupteur
 IT Microinterruttore
 NL Microschakelaar
 CZ Mikrospínač
 SK Mikrospínač
 HU Mikrokapcsoló

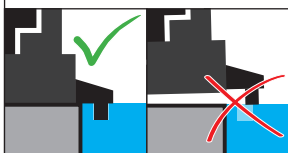
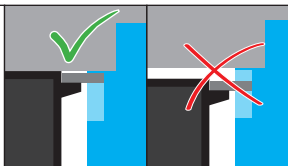

START



STOP 1



STOP 2



1

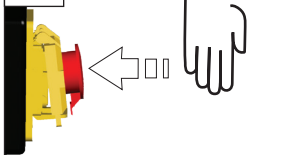

2



3

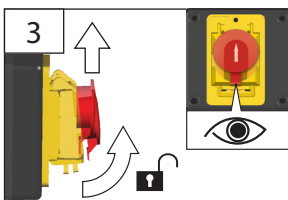

DE **Überlastungsschutz**
EN Engine protection
FR Protection contre la surcharge
IT Protezione contro i sovraccarichi
NL Overbelastingsbeveiliging
CZ Ochrana proti přetížení
SK Ochrana proti preťaženiu
HU Túlterhelés elleni védelem

START
2
STOP



AUTO-STOP



1

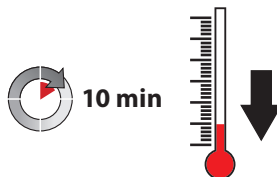

2

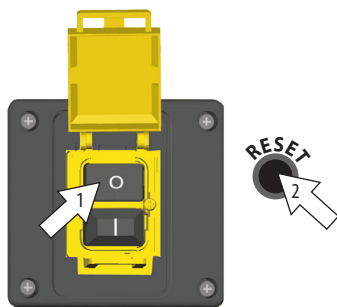

3

START

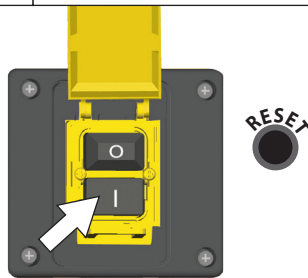

START
2
STOP

DE	Abrichobeln
EN	Surfacing
FR	Dégauchir
IT	Piallare a filo
NL	Vlakschaven
CZ	Srovnávání
SK	Zrovnávanie
HU	Egyengető gyalulás

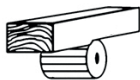
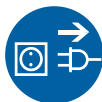

GADH 200 55440

GADH 254 55441

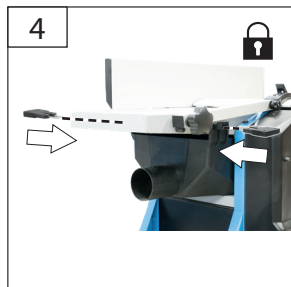
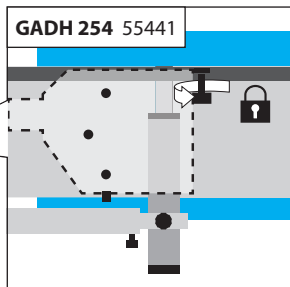
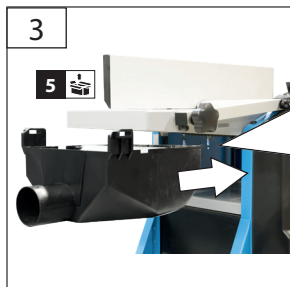
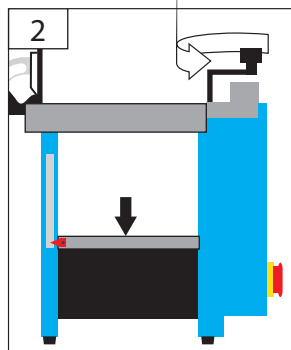
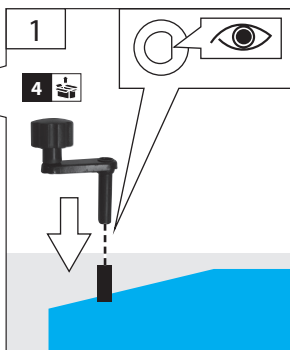

DE **Abriechobeln**
 EN Surfacing
 FR Dégauchir
 IT Piallare a filo
 NL Vlakschaven
 CZ Srovnávání
 SK Zrovnávanie
 HU Egyengető gyalulás

START
 2
 STOP

15

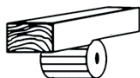

GADH 204 55098

GADH 254 P 55056

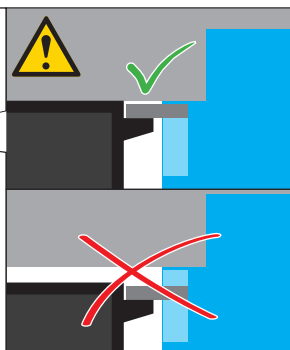
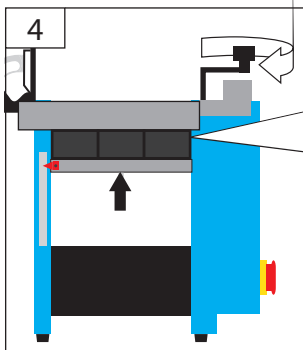
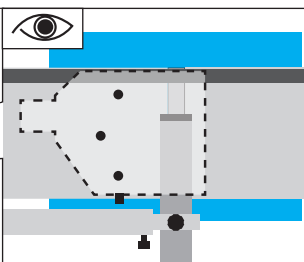
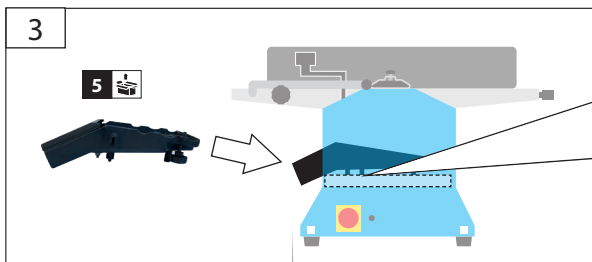
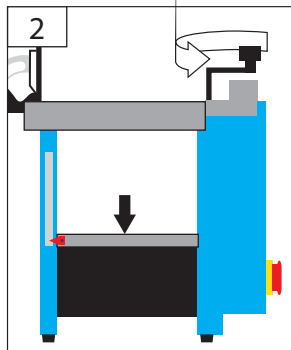
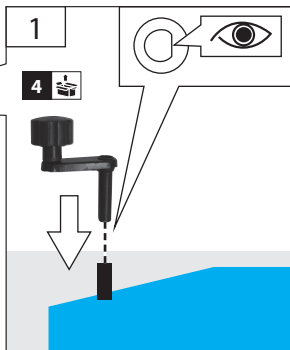

DE **Mikroschalter**
 EN Microswitch
 FR Micro-interrupteur
 IT Microinterruttore
 NL Microschakelaar
 CZ Mikropínač
 SK Mikropínač
 HU Mikrokapcsoló

START
2
STOP

DE **Montage**
EN Assembly
FR Assemblage
IT Montaggio
NL Montage
CZ Montáž
SK Montáž
HU Szerelés

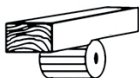

GADH 204 55098

GADH 254 P 55056

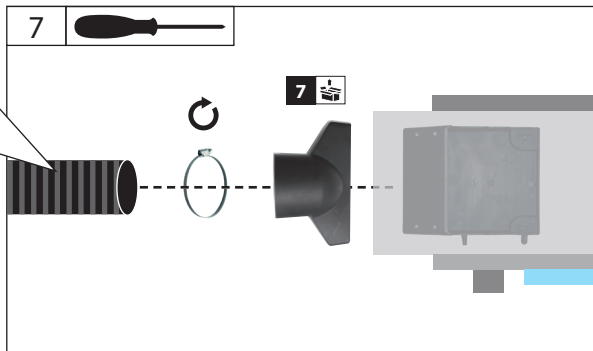
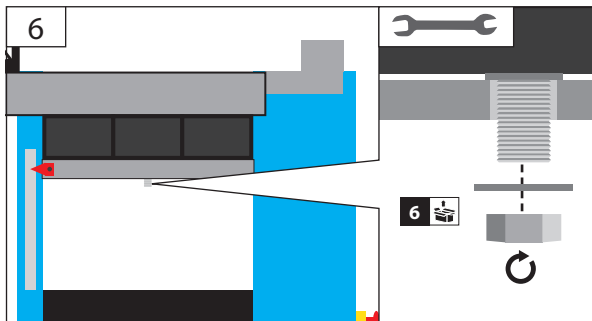
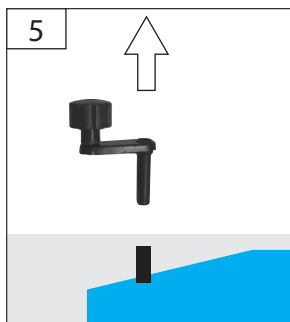

DE **Abriechhobeln**
 EN Surfacing
 FR Dégauchir
 IT Piallare a filo
 NL Vlakschaven
 CZ Srovnávání
 SK Zrovnávanie
 HU Egyengető gyalulás

START
 2
 STOP

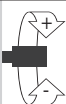
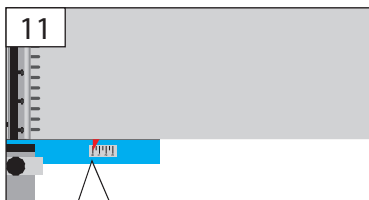
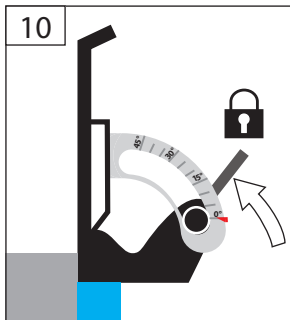
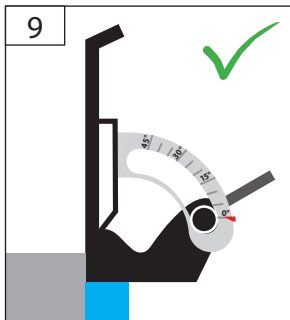
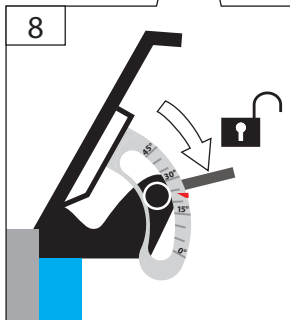
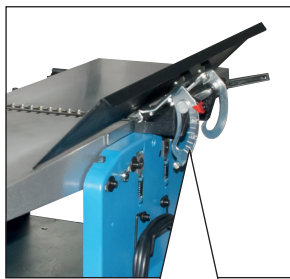

DE **Hobeldicke einstellen**

HU Gyalulási vastagság beállítása

EN Adjusting the plane thickness

FR Régler la hauteur de
 rabotage

IT Regolare l'altezza di
 piallatura

NL Schaafdikte instellen

CZ Nastavte tloušťku hoblování

SK Nastavte hrúbku hobľovania

0-3 mm

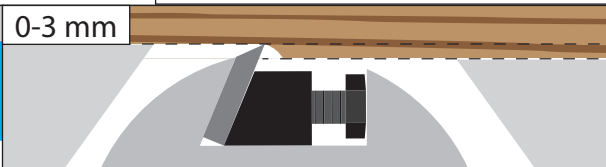
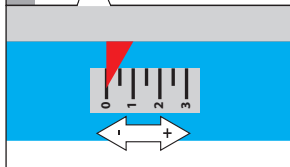

START
2
STOP

DE **Montage**
 EN Assembly
 FR Assemblage
 IT Montaggio
 NL Montage
 CZ Montáž
 SK Montáž
 HU Szerelés

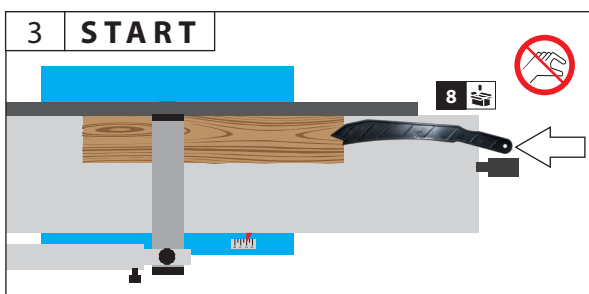
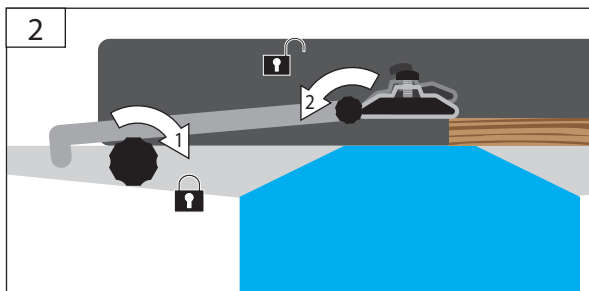
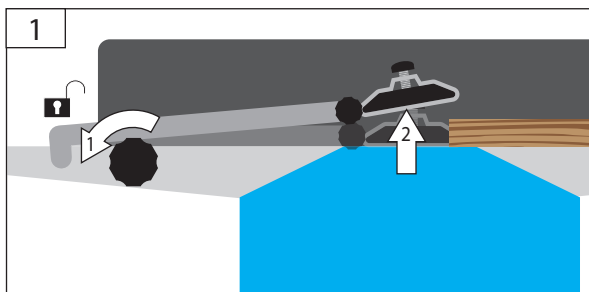
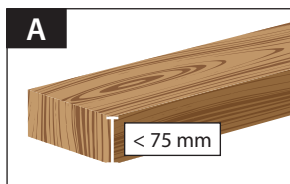
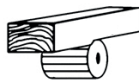

DE **Abriechthobeln**
 EN Surfacing
 FR Dégauchir
 IT Piappare a filo
 NL Vlakschaven
 CZ Srovnávání
 SK Zrovnávanie
 HU Egyengető gyalulás

START
 2
 STOP

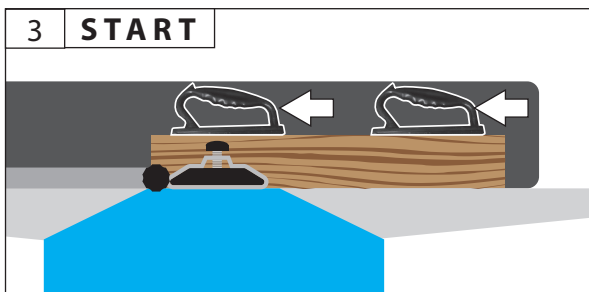
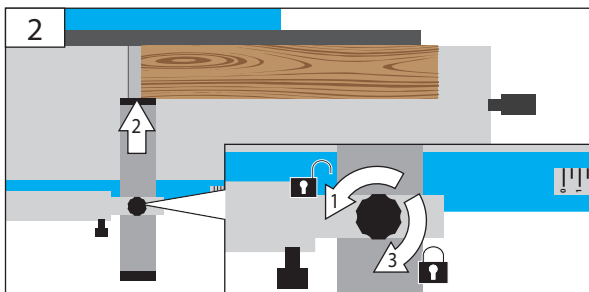
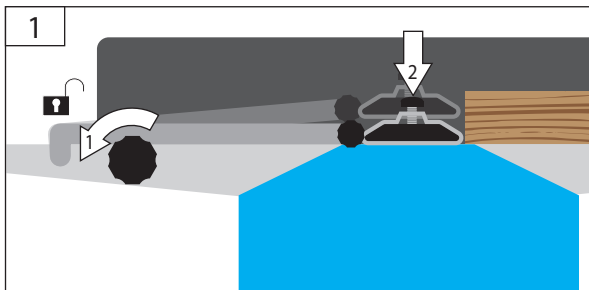
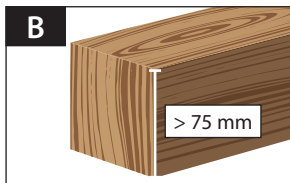
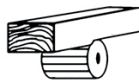

START
2
STOP

DE **Montage**
EN Assembly
FR Assemblage
IT Montaggio
NL Montage
CZ Montáž
SK Montáž
HU Szerelés

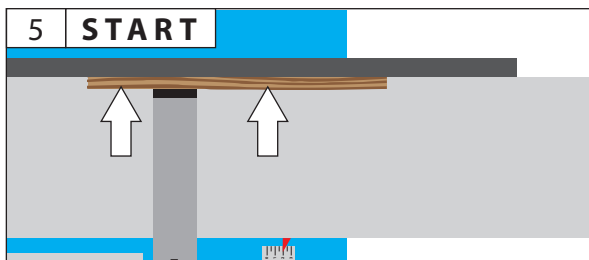
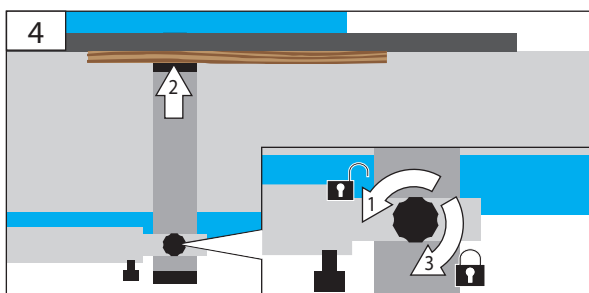
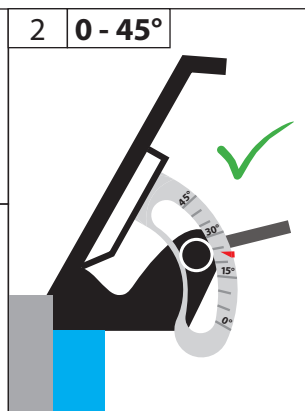
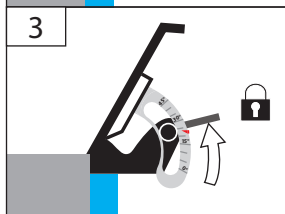
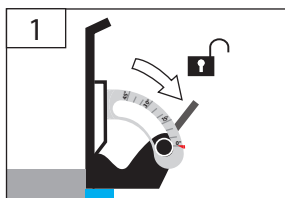
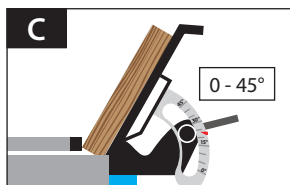
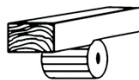

DE **Dickenhobeln**
 EN Thicknessing
 FR Raboter
 IT Piallare a spessore
 NL Vandikteschaven
 CZ Tloušťkování
 SK Hrúbkovanie
 HU Vastagoló gyalulás

START
 2
 STOP

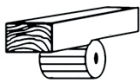

GADH 200 55440
GADH 254 55441

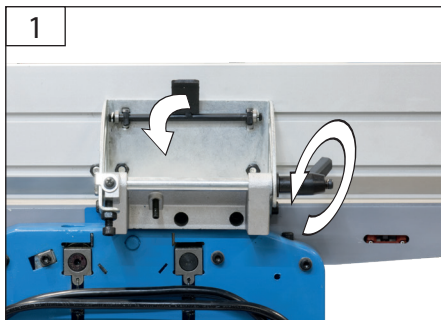

START

2

STOP

DE	Dickenhobeln
EN	Thicknessing
FR	Raboter
IT	Piallare a spessore
NL	Vandikteschaven
CZ	Tloušťkování
SK	Hrúbkovanie
HU	Vastagoló gyalulás

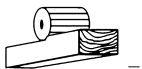
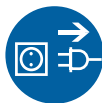

GADH 204 55098
GADH 254 P 55056

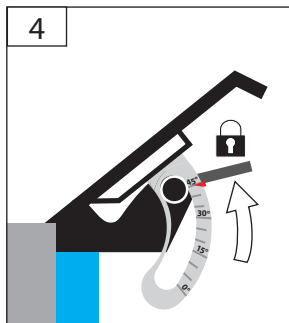
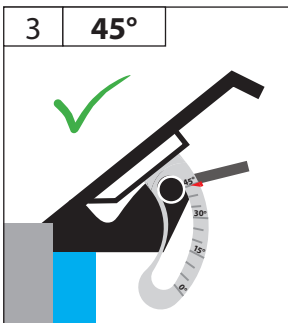
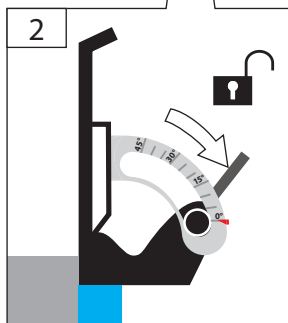
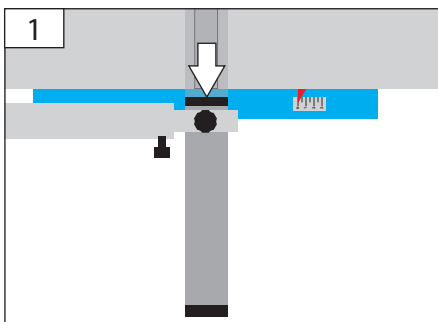
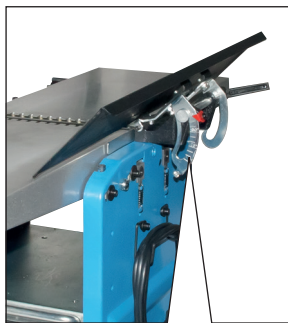

DE **Dickenhobeln**
 EN Thicknessing
 FR Raboter
 IT Piallare a spessore
 NL Vandikteschaven
 CZ Tloušťkování
 SK Hrúbkovanie
 HU Vastagoló gyalulás

START
 2
 STOP

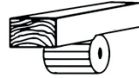

GADH 204 55098
GADH 254 P 55056

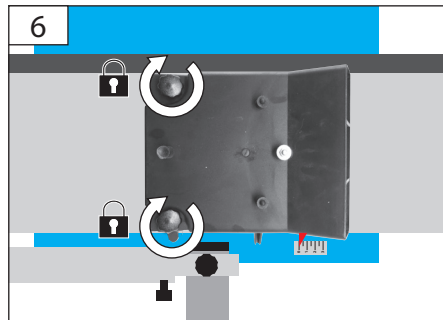
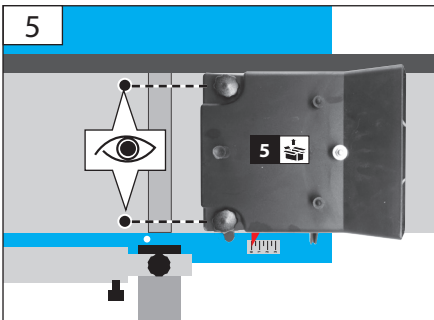

DE **Mikroschalter**
 EN Microswitch
 FR Micro-interrupteur
 IT Microinterruttore
 NL Microschakelaar
 CZ Mikropínač
 SK Mikropínač
 HU Mikrokapcsoló

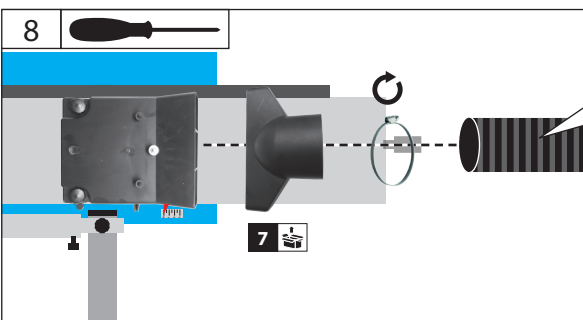
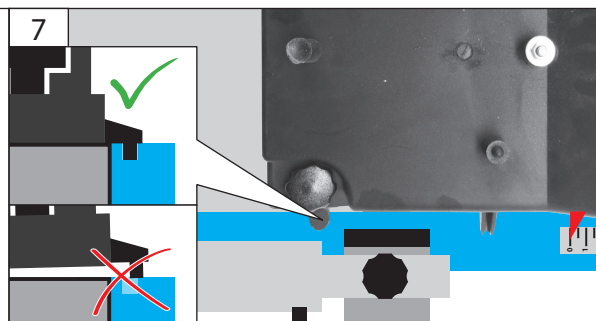

START

2

STOP

DE **Dickenhobeln**
 EN Thicknessing
 FR Raboter
 IT Piallare a spessore
 NL Vandikteschaven
 CZ Tloušťkování
 SK Hrubkovanie
 HU Vastagoló gyalulás

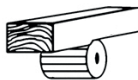

DE **Hobeldicke einstellen**

EN Adjusting the plane thickness

FR Régler la hauteur de rabotage

IT Regolare l'altezza di piallatura

NL Schaafdikte instellen

CZ Nastavte tloušťku hoblování

SK Nastavte hrúbku hobľovania

HU Gyalulási vastagság beállítás

9

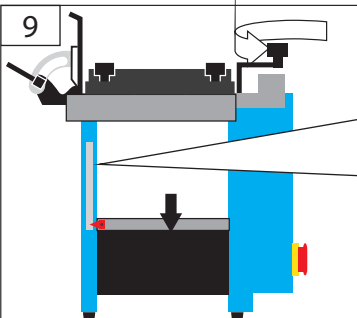

X mm - 2 mm

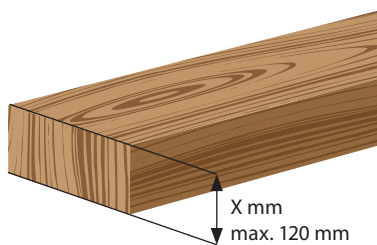
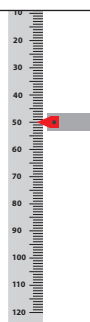

10

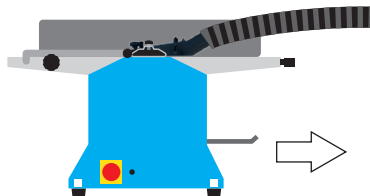

START

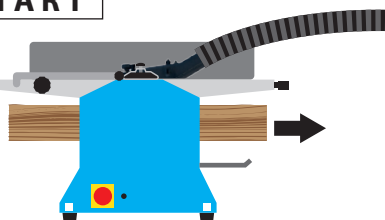



DE	Reinigung
EN	Cleaning
FR	Nettoyage
IT	Pulizia
NL	Schoonmaken
CZ	Čištění
SK	Čistenie
HU	Tisztítás

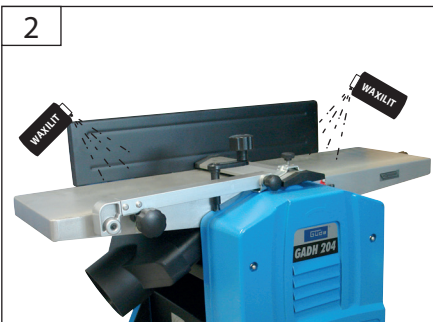
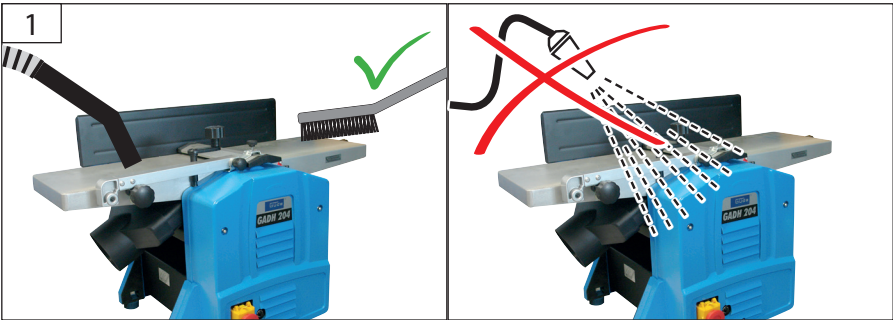
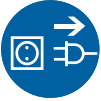



DE Messer wechseln und einstellen
EN Replacing and adjusting the blades
FR Remplacer et régler les couteaux
IT Sostituire e regolare i coltelli
NL Messen vervangen en instellen
CZ Výměna a nastavení nože
SK Výměna a nastavenie noža
HU A kések cseréje és beállítása



GADH 204 55098

GADH 254 P 55056

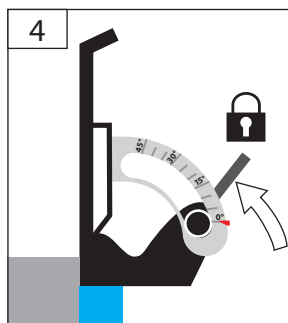
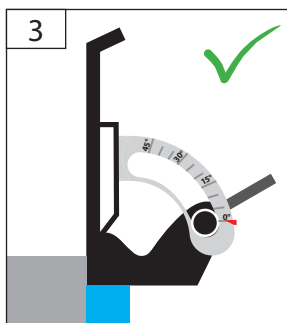
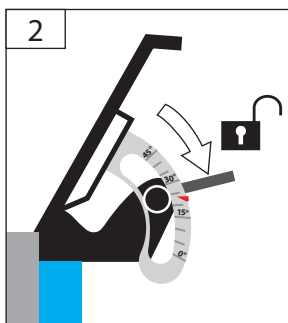
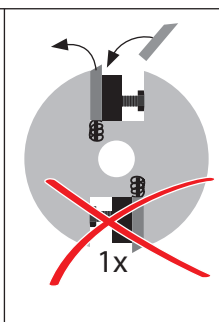
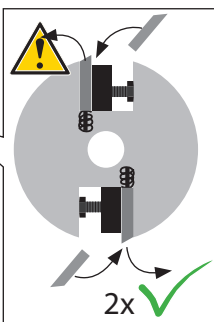

DE Messer wechseln und einstellen

EN Replacing and adjusting the blades

FR Remplacer et régler les couteaux

IT Sostituire e regolare i coltelli

NL Messen vervangen en instellen

CZ Výměna a nastavení nože

SK Výměna a nastavenie noža

HU A kések cseréje és beállítása

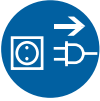
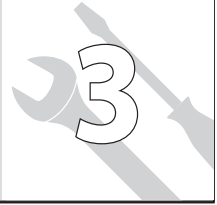
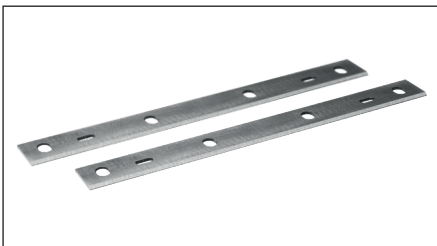
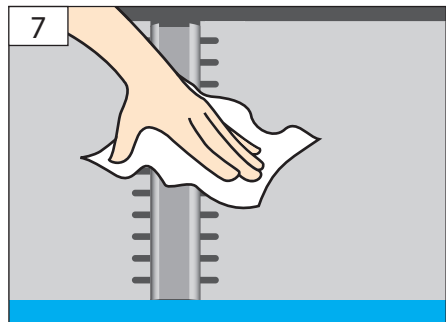
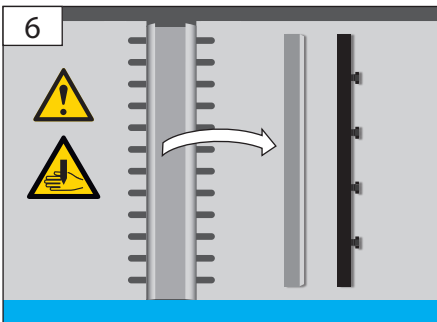
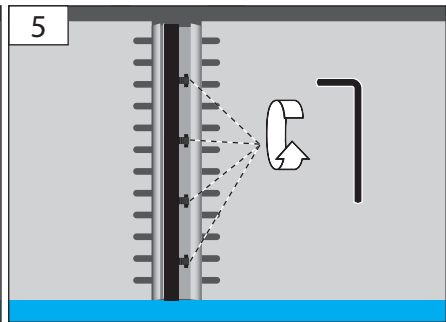
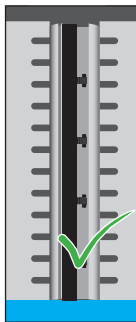
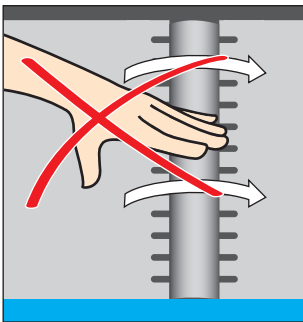
**GADH 204** 55098**GADH 254 P** 55056**GADH 200**

Art.-Nr. 55089

GADH 254

Art.-Nr. 55055



DE	Messer wechseln und einstellen
EN	Replacing and adjusting the blades
FR	Remplacer et régler les couteaux
IT	Sostituire e regolare i coltelli
NL	Messen vervangen en instellen
CZ	Výměna a nastavení nože
SK	Výmena a nastavenie noža
HU	A kések cseréje és beállítása



GADH 200 55440

GADH 254 55441

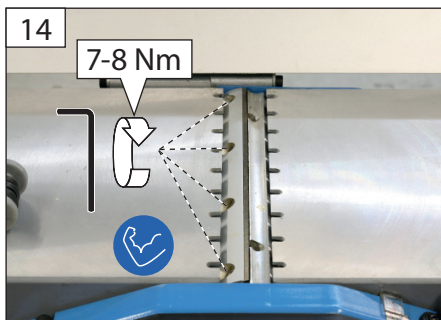
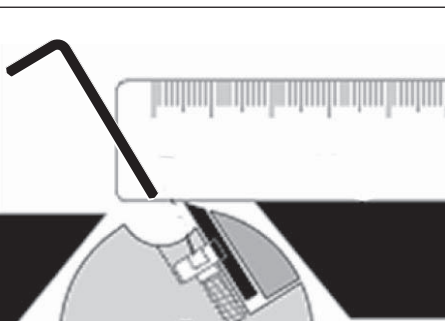
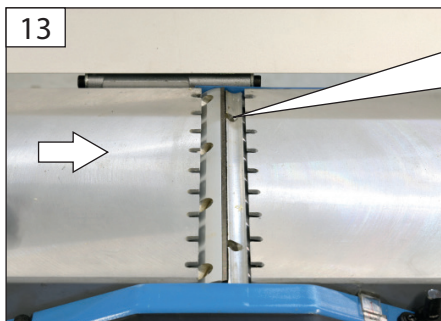
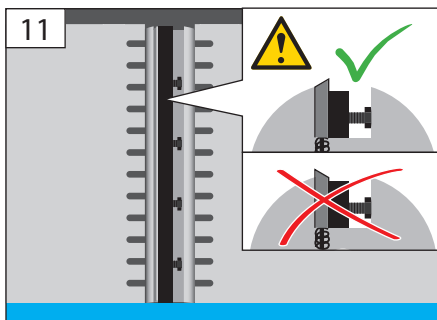
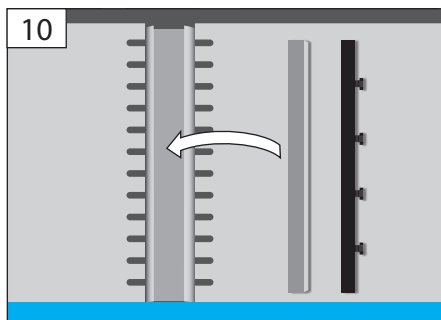



DE	Messer wechseln und einstellen
EN	Replacing and adjusting the blades
FR	Remplacer et régler les couteaux
IT	Sostituire e regolare i coltelli
NL	Messen vervangen en instellen
CZ	Výměna a nastavení nože
SK	Výmena a nastavenie noža
HU	A kések cseréje és beállítása

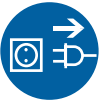

GADH 204 55098

GADH 254 P 55056

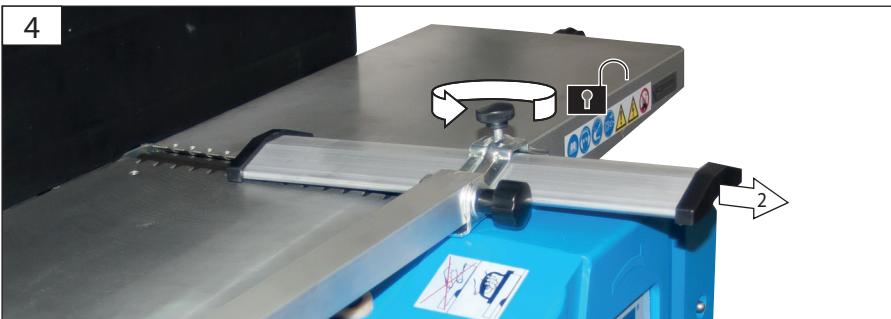
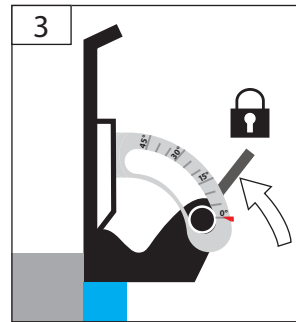
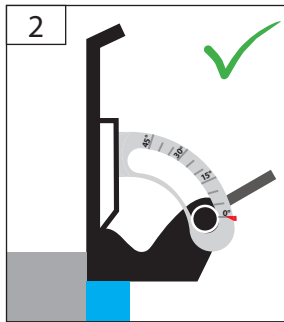
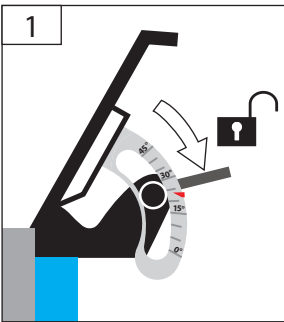
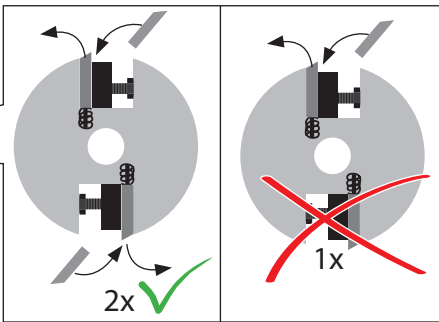
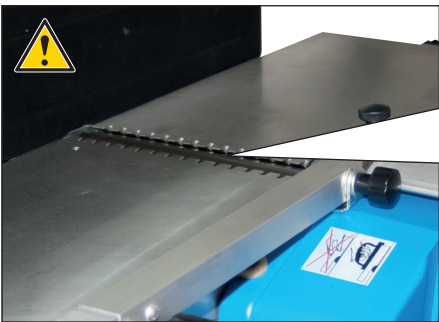



DE Messer wechseln und einstellen
EN Replacing and adjusting the blades
FR Remplacer et régler les couteaux
IT Sostituire e regolare i coltelli
NL Messen vervangen en instellen
CZ Výměna a nastavení nože
SK Výmena a nastavenie noža
HU A kések cseréje és beállítás

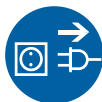

GADH 204 55098

GADH 254 P 55056

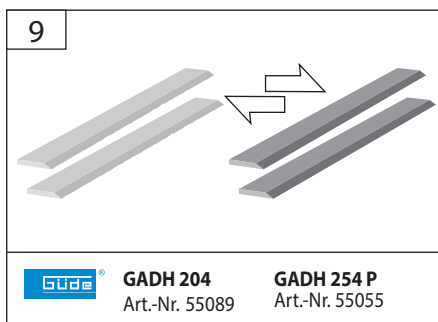
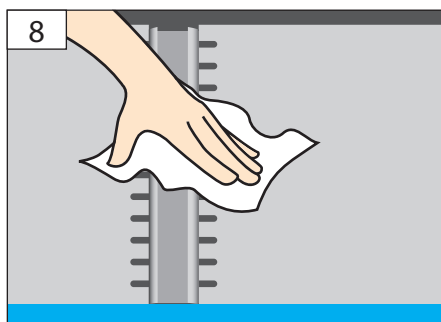
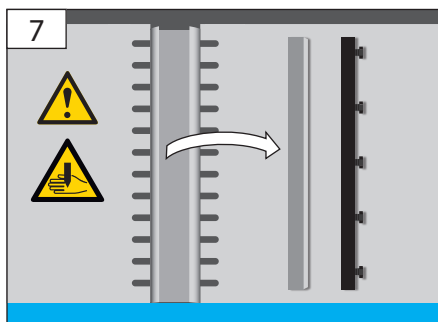
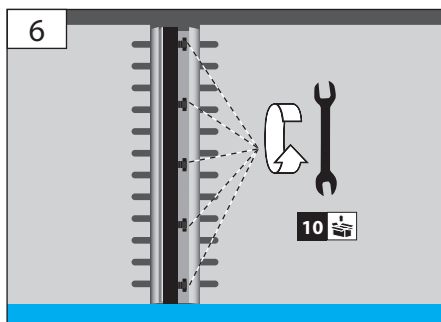
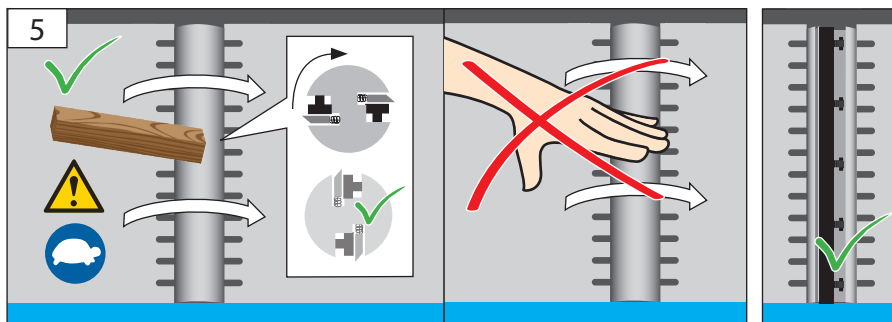

GADH 204
Art.-Nr. 55089

GADH 254 P
Art.-Nr. 55055

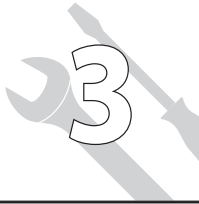

DE	Messer wechseln und einstellen
EN	Replacing and adjusting the blades
FR	Remplacer et régler les couteaux
IT	Sostituire e regolare i coltelli
NL	Messen vervangen en instellen
CZ	Výměna a nastavení nože
SK	Výmena a nastavenie noža
HU	A kések cseréje és beállítása

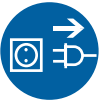

GADH 204 55098

GADH 254 P 55056

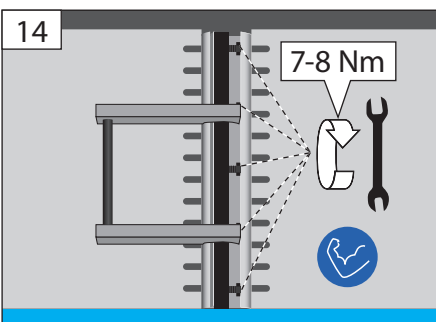
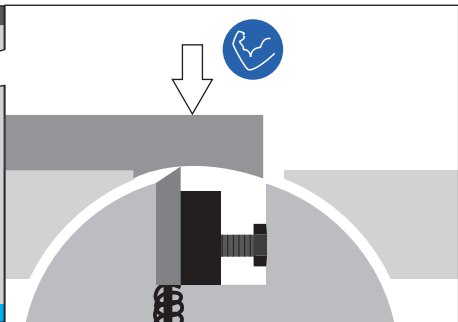
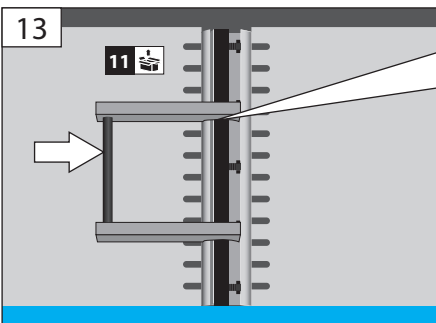
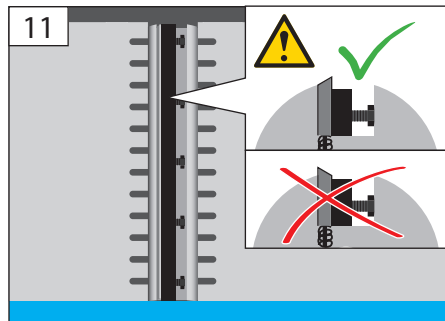
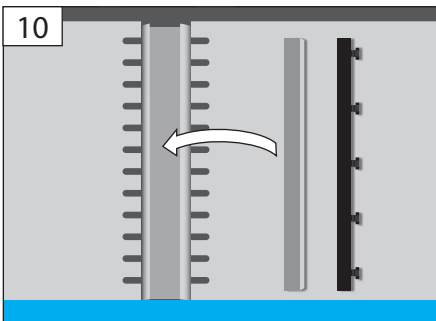

4

DE	Transport
EN	transport
FR	Transport
IT	Trasporto
NL	Transport
CZ	Převrava
SK	Transport
HU	Szállítás

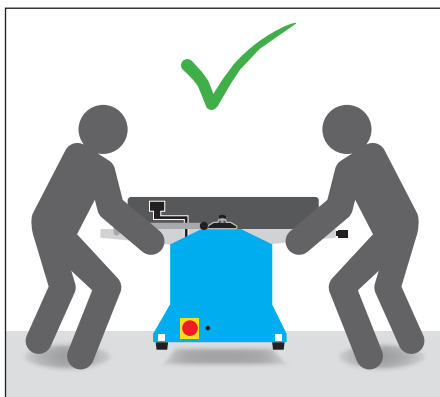
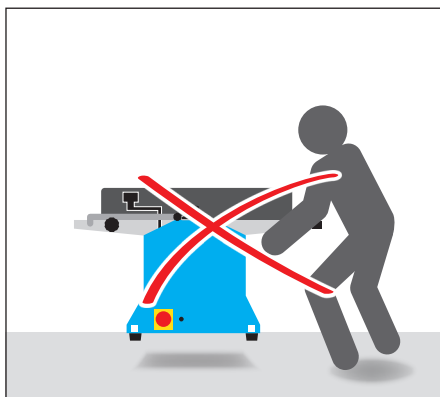
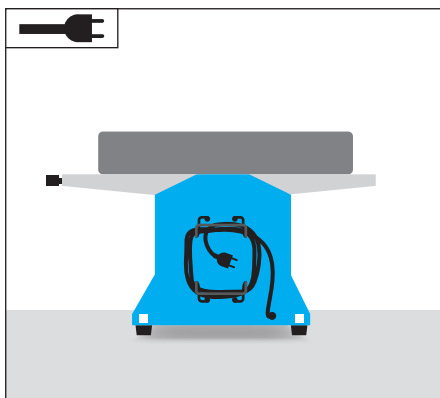
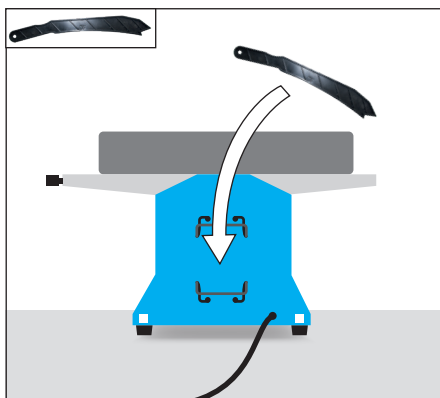

Technische Daten

Abriecht- und Dickenhobel	GADH 200	GADH 254	GADH 204	GADH 254 P
Artikel-Nr.	55440	55441	55098	55056
Anschluss	230 V ~ 50 Hz	230 V ~ 50 Hz	230 V ~ 50 Hz	230 V ~ 50 Hz
Max. Leistung	1250 W	1500 W	1500 W	1500 W
Max. Vorschubgeschwindigkeit	6 m/min	6 m/min	6 m/min	6 m/min
Leerlaufdrehzahl	8000 min ⁻¹	8500 min ⁻¹	9000 min ⁻¹	9000 min ⁻¹
Max. Hobelbreite	204 mm	254 mm	204 mm	254 mm
Hobeldicke	6 - 120 mm	6 - 120 mm	5 - 120 mm	5 - 120 mm
Spanabnahme Dickenhobeln	0 - 2 mm	0 - 2 mm	0 - 2 mm	0 - 2 mm
Spanabnahme Abriechtobeln	0 - 2 mm	0 - 2 mm	0 - 3 mm	0 - 3 mm
Messer Anzahl	2	2	2	2
Messer Typ	HSS	HSS	HSS	HSS
Messer Abmessung	210x16x1,5 mm	261x16x1,5 mm	210x16x1,5 mm	261x16x1,5 mm
Größe Abriechtisch	737x210 mm	920x264 mm	745x210 mm	964x263 mm
Größe Dickenhobeltisch	255x204 mm	380x264 mm	270x200 mm	270x303 mm
Anschlagneigung	0° - 45°	0° - 45°	0° - 45°	0° - 45°
Gewicht	23 kg	34 kg	26,4 kg	34,3 kg
Schutzklasse	I	I	I	I
Schutzart	IP 20	IP 20	IP 20	IP 20

Geräuschangaben

Schalldruckpegel L _{PA} *	92,9 dB (A)	92,9 dB (A)	92,9 dB (A)	92,9 dB (A)
Unsicherheit K =	3 dB (A)	3 dB (A)	3 dB (A)	3 dB (A)
Schalleistungspegel L _{WA} *	106 dB (A)	106 dB (A)	106 dB (A)	106 dB (A)
Unsicherheit K =	3 dB (A)	3 dB (A)	3 dB (A)	3 dB (A)

Gehörschutz tragen!

* Gemessen nach EN 61029-1

WARNUNG Der tatsächliche Schwingungsemissionswert kann sich je nach Art und Weise der Anwendung vom angegebenen Wert unterscheiden.

Der Schwingungspegel kann für den Vergleich von Elektrowerkzeugen miteinander verwendet werden.

Er eignet sich auch für eine vorläufige Einschätzung der Schwingungsbelastung.

Für eine genaue Abschätzung der Schwingungsbelastung sollten auch die Zeiten berücksichtigt werden, in denen das Gerät abgeschaltet ist oder zwar läuft, aber nicht tatsächlich im Einsatz ist. Dies kann die Schwingungsbelastung über den gesamten Arbeitszeitraum deutlich reduzieren.



Benutzen Sie das Gerät erst nachdem Sie die Bedienungsanleitung aufmerksam gelesen und verstanden haben. Machen Sie sich mit den Bedienelementen und dem richtigen Gebrauch des Gerätes vertraut. Beachten Sie alle in der Anleitung aufgeführten Sicherheitshinweise. Verhalten Sie sich verantwortungsvoll gegenüber anderen Personen.

Der Bediener ist verantwortlich für Unfälle oder Gefahren gegenüber Dritten.

Falls über den Anschluss und die Bedienung des Gerätes Zweifel entstehen sollten, wenden Sie sich an den Kundendienst.

Bestimmungsgemäße Verwendung

Der Abriecht- und Dickenhobel ist nur für die Nutzung im Heim- und Hobbybereich vorgesehen.

Die Maschine ist ausschließlich zum Hobeln von Holzwerkstoffen bestimmt. Die Holzwerkstoffe müssen frei von Fremdstoffen sein (Nägel, sonstige Metallteile, Kabel, Seile, Schnüre oder Ähnliches).



Es ist strengstens untersagt, die an der Maschine befindlichen Schutzeinrichtungen zu demontieren, abzuändern oder Zweck zu entfremden oder fremde Schutzeinrichtungen anzubringen.

Die Brückenschutzvorrichtung darf während der Bearbeitung nicht entfernt werden. Der nicht benutzte Teil der Messerwelle muss abgedeckt werden.

Bei Nichtbeachtung der Bestimmungen, aus den

allgemein gültigen Vorschriften sowie den Bestimmungen aus dieser Anleitung, kann der Hersteller für Schäden nicht verantwortlich gemacht werden. Die jeweilig geltenden Unfallverhütungsvorschriften und Regeln sind einzuhalten.

Anforderungen an den Bediener

Das Gerät darf nur von Personen bedient und gewartet werden, die damit vertraut und über die Gefahren unterrichtet sind.

Lassen Sie niemals Kinder mit dem Gerät arbeiten. Lassen Sie niemals Erwachsene ohne ordnungsgemäße Einweisung mit dem Gerät arbeiten.

Der Bediener muss vor Gebrauch des Gerätes aufmerksam die Bedienungsanleitung gelesen und verstanden haben.

Qualifikation: Außer einer ausführlichen Einweisung durch eine sachkundige Person ist keine spezielle Qualifikation: für den Gebrauch des Gerätes notwendig.

Mindestalter: Das Gerät darf nur von Personen betrieben werden, die das 18. Lebensjahr vollendet haben. Eine Ausnahme stellt die Benutzung als Jugendlicher dar, wenn die Benutzung im Zuge einer Berufsausbildung zur Erreichung der Fertigkeit unter Aufsicht eines Ausbilders erfolgt.

Örtliche Bestimmungen können das Mindestalter des Benutzers festlegen.

Schulung: Die Benutzung des Gerätes bedarf lediglich einer entsprechenden Unterweisung durch eine sachkundige Person bzw. die Bedienungsanleitung. Eine spezielle Schulung ist nicht notwendig.

Restrisiken

Auch bei richtiger Verwendung und Einhaltung aller Sicherheitsbestimmungen, können noch Restrisiken bestehen.

⚠ Verletzungsgefahr!

- der Finger und Hände durch das Berühren der Messerwelle an nicht abgedeckten Bereichen, beim Werkzeugwechsel, außerdem können diese durch das Öffnen der Schutzabdeckung gequetscht werden.
- an der Einschub- und Auslassöffnung
- durch gefährlichen Rückschlag
- Gefährdung durch Strom, wenn die Elektroleitungen nicht richtig angeschlossen worden sind.
- beim Betrieb ohne Absaugung bzw. Spänesack, kann gesundheitsschädlicher Holzstaub entstehen.
- durch wegschleudernde Teile
- Durch im Werkstück enthaltene Metallteile können die Messer stumpf bzw. zerstört werden.

⚠ Gehörschädigungen

Längerer Aufenthalt in unmittelbarer Nähe des laufenden Geräts kann zu Gehörschädigungen führen. **Gehörschutz tragen!**

Trotz dem Beachten der Betriebsanleitung können auch nicht offensichtliche Restrisiken bestehen.

Verhalten im Notfall

Leiten Sie die der Verletzung entsprechende notwendige Erste Hilfe Maßnahmen ein und fordern Sie schnellst möglich qualifizierte ärztliche Hilfe an. Bewahren Sie den Verletzten vor weiteren Schädigungen und stellen Sie diesen ruhig. Für einen eventuell eintretenden Unfall sollte immer ein Verbandskasten nach DIN 13164 am Arbeitsplatz griffbereit vorhanden sein. Dem Verbandskasten entnommenes Material ist sofort wieder aufzufüllen. Wenn Sie Hilfe anfordern, machen Sie folgende Angaben

1. Ort des Unfalls
2. Art des Unfalls
3. Zahl der Verletzten
4. Art der Verletzungen

Symbole



Bedienungsanleitung lesen



Vor Durchführung jeglicher Arbeiten am Gerät immer den Stecker aus der Steckdose ziehen.



Sicherheitshandschuhe benutzen!



Atemschutz tragen!



Schutzbrille tragen!
Gehörschutz tragen!



Sicherheitsschuhe benutzen



Warnung/Achtung!



Warnung vor gefährlicher elektrischer Spannung



Achtung! Verletzungsgefahr durch Hobelmesser!



Warnung vor wegschleudernden Teilen

	Entfernen Sie vor der Bearbeitung alle Fremdkörper wie z.B. Nägel und Draht
	Nicht in den Gefahrenbereich der laufenden Messer greifen!
	Weisen Sie Kinder und unbefugte Personen an sich stets von dem Gerät fern zu halten.
	Setzen Sie das Gerät nicht dem Regen aus und benutzen Sie es nicht in nasser oder feuchter Umgebung.
	
	CE Konformitätszeichen
	Schadhafte und/oder zu entsorgende elektrische oder elektronische Geräte müssen an den dafür vorgesehenen Recycling-Stellen abgegeben werden.
	Batterien, Öl und ähnliche Stoffe dürfen nicht in die Umwelt gelangen.
	Vor Nässe schützen
	Packungsorientierung oben

Sicherheitshinweise

⚠️ WARNUNG!

Beim Gebrauch von Elektrowerkzeugen sind zum Schutz gegen elektrischen Schlag, Verletzungs- und Brandgefahr folgende grundsätzliche Sicherheitsmaßnahmen zu beachten.

Lesen Sie alle diese Hinweise, bevor Sie dieses Elektrowerkzeug benutzen, und bewahren Sie die Sicherheitshinweise gut auf.

Halten Sie Ihren Arbeitsbereich sauber und aufgeräumt. Unordentliche Arbeitsplätze und Werkbänke erhöhen die Gefahr von Unfällen und Verletzungen.

Setzen Sie das Gerät nicht dem Regen aus und benutzen Sie es nicht in nasser oder feuchter Umgebung.

Sorgen Sie bei der Arbeit mit dem Gerät immer für ausreichende Beleuchtung bzw. gute Lichtverhältnisse.

Arbeiten Sie mit dem Elektrowerkzeug nicht in explosionsgefährdeter Umgebung, in der sich brennbare Flüssigkeiten, Gase oder Stäube befinden. Elektrowerkzeuge erzeugen Funken, die den Staub oder die Dämpfe entzünden können.

Schützen Sie sich vor elektrischem Schlag. Vermeiden Sie Körperkontakt mit geerdeten Objekten (z.B. Rohre, Heizkörper, Elektroherde und Kühlgeräte). Es

besteht ein erhöhtes Risiko durch elektrischen Schlag, wenn Ihr Körper geerdet ist.

Halten Sie Kinder und andere Personen während der Benutzung des Elektrowerkzeugs fern. Lassen Sie sie nicht das Elektrowerkzeug oder das Kabel berühren. Bei Ablenkung können Sie die Kontrolle über das Gerät verlieren.

Sorgen Sie für die sichere Aufbewahrung von Elektrowerkzeugen. Werkzeuge, die nicht gebraucht werden, müssen an einem trockenen, möglichst hoch gelegenen Platz, außerhalb der Reichweite von Kindern, aufbewahrt oder unzugänglich verwahrt werden.

Überlasten Sie das Gerät nicht. Verwenden Sie für Ihre Arbeit das dafür bestimmte Elektrowerkzeug. Mit dem passenden Elektrowerkzeug arbeiten Sie besser und sicherer im angegebenen Leistungsbereich. Sie arbeiten besser und sicherer im angegebenen Leistungsbereich.

Benutzen Sie das Elektrowerkzeug nicht für solche Zwecke, für die es nicht vorgesehen ist. Verwenden Sie zum Beispiel keine Handkreissäge zum Schneiden von Baumstäben oder Holzschichten.

Tragen Sie geeignete Kleidung. Tragen Sie keine weite Kleidung oder Schmuck. Halten Sie Haare, Kleidung und Handschuhe fern von sich bewegenden Teilen. Für Arbeiten im Außenbereich empfehlen wir rutschsichere Arbeitsschuhe. Tragen Sie bei langen Haaren ein Haarnetz.

Verwenden Sie eine Schutzausrüstung, die auf Sie abgestimmt ist. Schutzbrille und Hörschutz muss immer getragen werden. Erforderlich ist auch eine Staub- oder Atemmaske. Beim Umgang mit scharfen Klingen und Sägeblättern müssen immer eng anliegende Handschuhe getragen werden.

Wenn Staubabsaug- und -auffangeinrichtungen montiert werden können, vergewissern Sie sich, dass diese angeschlossen sind und richtig verwendet werden. Verwendung einer Staubabsaugung kann Gefährdungen durch Staub verringern.

Zweckentfremden Sie das Kabel nicht, um das Elektrowerkzeug zu tragen, aufzuhängen oder um den Stecker aus der Steckdose zu ziehen. Halten Sie das Kabel fern von Hitze, Öl, scharfen Kanten oder sich bewegenden Geräteteilen. Beschädigte oder verwickelte Kabel erhöhen das Risiko eines elektrischen Schlages.

Sichern Sie das Werkstück. Benutzen Sie Spannvorrichtungen oder einen Schraubstock, um das Werkstück festzuhalten. Es ist damit sicherer gehalten als mit der Hand.

Vermeiden Sie eine abnormale Körperhaltung. Sorgen Sie für einen sicheren Stand und halten Sie jederzeit das Gleichgewicht. Dadurch können Sie das Elektrowerkzeug in unerwarteten Situationen besser kontrollieren.

Pflegen Sie Elektrowerkzeuge mit Sorgfalt.

Halten Sie Schneidwerkzeuge scharf und sauber. Sorgfältig gepflegte Schneidwerkzeuge mit scharfen Schneidkanten verkleben sich weniger und sind

leichter zu führen.

Befolgen Sie die Hinweise zur Schmierung und zum Werkzeugwechsel.

Kontrollieren Sie regelmäßig die Anschlussleitung des Elektrowerkzeugs, und lassen Sie diese bei Beschädigung von einem anerkannten Fachmann erneuern.

Kontrollieren Sie regelmäßig die Verlängerungsleitungen und ersetzen diese, wenn sie beschädigt sind.

Halten Sie Handgriffe trocken, sauber und frei von Öl und Fett.

Ziehen Sie den Stecker aus der Steckdose und/oder entfernen Sie den Akku bei Nichtgebrauch, bevor Sie Geräteeinstellungen vornehmen, Zubehörteile wechseln wie z.B. Sägeblatt, Bohrer oder Fräser. Diese Vorsichtsmaßnahme verhindert den unbeabsichtigten Start des Elektrowerkzeugs.

Entfernen Sie Einstellwerkzeuge oder Schraubenschlüssel, bevor Sie das Elektrowerkzeug einschalten. Ein Werkzeug oder Schlüssel, der sich in einem drehenden Geräteteil befindet, kann zu Verletzungen führen.

Vermeiden Sie eine unbeabsichtigte Inbetriebnahme. Vergewissern Sie sich, dass das Elektrowerkzeug ausgeschaltet ist, bevor Sie es an die Stromversorgung und/oder den Akku anschließen, es aufnehmen oder tragen. Wenn Sie beim Tragen des Elektrowerkzeugs den Finger am Schalter haben oder das Gerät eingeschaltet an die Stromversorgung anschließen, kann dies zu Unfällen führen.

Wenn Sie mit einem Elektrowerkzeug im Freien arbeiten, verwenden Sie nur Verlängerungskabel, die auch für den Außenbereich zugelassen und dementsprechend gekennzeichnet sind. Die Anwendung eines für den Außenbereich geeigneten Verlängerungskabels verringert das Risiko eines elektrischen Schlages.

Seien Sie aufmerksam, achten Sie darauf, was Sie tun, und gehen Sie mit Vernunft an die Arbeit mit einem Elektrowerkzeug. Benutzen Sie kein Elektrowerkzeug, wenn Sie müde sind oder unter dem Einfluss von Drogen, Alkohol oder Medikamenten stehen. Ein Moment der Unachtsamkeit beim Gebrauch des Elektrowerkzeugs kann zu ernsthaften Verletzungen führen.

Überprüfen Sie die Maschine auf eventuelle Beschädigungen: Vor weiterem Gebrauch des Gerätes müssen Schutzvorrichtungen sorgfältig auf ihre einwandfreie und bestimmungsgemäße Funktion untersucht werden.

Überprüfen Sie, ob die beweglichen Teile einwandfrei funktionieren und nicht klemmen oder ob Teile beschädigt sind. Sämtliche Teile müssen richtig montiert sein und alle Bedingungen erfüllen, um einen einwandfreien Betrieb des Gerätes sicherzustellen.

Beschädigte Schutzvorrichtungen und Teile müssen sachgemäß durch eine anerkannte Fachwerkstatt repariert oder ausgewechselt werden, soweit nichts

anderes in der Betriebsanleitung angegeben ist.

Benutzen Sie kein Elektrowerkzeug, dessen Schalter defekt ist. Ein Elektrowerkzeug, das sich nicht mehr ein- oder ausschalten lässt, ist gefährlich und muss repariert werden.

WARNUNG!

Der Gebrauch anderer Einsatzwerkzeuge und anderen Zubehörs kann eine Verletzungsgefahr für Sie bedeuten.

Lassen Sie Ihr Elektrowerkzeug durch eine Elektrofachkraft reparieren. Dieses Elektrowerkzeug entspricht den einschlägigen Sicherheitsbestimmungen. Reparaturen dürfen nur von einer Elektrofachkraft ausgeführt werden, indem Originalersatzteile verwendet werden; anderenfalls können Unfälle für den Benutzer entstehen.

Achtung!

Die Maschine muss am Fußboden mit den geeigneten Schrauben sicher befestigt werden, da Kippgefahr besteht.

Fehler in der Maschine, einschließlich der Schutzeinrichtung oder der Messerwellen, sind, so bald sie entdeckt werden, der für die Sicherheit verantwortlichen Person zu melden.

Netzanschluss

GEFAHR! Stromschlag! Es besteht Verletzungsgefahr durch elektrischen Strom!

Ein defektes Kabel oder eine Stecker kann zum Stromschlag führen.

Vermeiden Sie die Körperberührung mit geerdeten Teilen und schützen Sie sich so vor elektrischem Schlag.

Der Betrieb ist nur mit Fehlerstrom-Schutzschalter (RCD max. Fehlerstrom 30mA) zulässig.

Den Stecker des Stromkabels an einer Steckdose mit passender Form, Spannung und Frequenz anschließen, die den geltenden Vorschriften entspricht.

Nicht am Netzkabel ziehen, um den Stecker aus der Steckdose zu ziehen.

Das Gerät erfüllt die Anforderungen der EN 61000-3-11 und unterliegt Sonderanschlussbedingungen. Das heisst, dass eine Verwendung an beliebigen frei wählbaren Anschlusspunkten nicht zulässig ist.

- Das Gerät kann bei ungünstigen Netzverhältnissen zu vorübergehenden Spannungsschwankungen führen.
- Das Gerät ist ausschließlich zur Verwendung an Anschlusspunkten vorgesehen, die eine maximale

zulässige Netzimpedanz von $Z_{\max} = 0,233 \Omega$ nicht überschreiten.

- Sie müssen als Benutzer sicherstellen, wenn nötig in Rücksprache mit Ihrem Energieversorgungsunternehmen, dass Ihr Anschlusspunkt, an dem Sie das Gerät betreiben möchten, die oben genannte Anforderung erfüllt.

Arbeitsvorbereitung / Betrieb

Überprüfen Sie vor jedem Gebrauch:

- Ein- und Ausschalter inkl. Notausschalter auf ordnungsgemäße Funktion
- **verriegelte trennende Schutzeinrichtungen** durch ein aufeinander folgendes Öffnen jeder trennen-den Schutzeinrichtung um die Maschine auszuschalten und durch Prüfung, dass es unmöglich ist, die Maschine bei jeder geöffneten Schutzeinrichtung einzuschalten
- **Bremse** durch Funktionsprüfung um festzustellen, ob die Bremsung innerhalb der angegebenen Bremszeit erfolgt und, sofern die Maschine mit einer mechanischen Bremse ausgerüstet ist, dass die Bremse nach jedem Ansprechen des Überlastschutzes geprüft werden muss
- **Rückschlaggreifer** mindestens einmal pro Arbeitsschicht durch Beobachtung, um festzustellen, dass sie sich in gutem Arbeitszustand befinden, z. B. keine Beschädigung der Berührungsfläche durch Stöße haben und dass die Greifer durch das Eigengewicht ungehindert zurückfallen;
- **Hobelmesser** auf Beschädigungen und richtigen Sitz.

Die Maschine darf nur benutzt werden, wenn alle diese Bedingungen eingehalten sind

Verwenden Sie nur gut geschärfte und gewartete Messer. Nur für die Maschine konstruierte Messer verwenden.

Verwenden Sie zum Bearbeiten kurzer Werkstücke Schiebeshölzer oder Schiebestöcke, die nicht defekt sind.

Schließen Sie die Maschine an eine Staub- oder Späneabsaugvorrichtung an.

Überprüfen Sie vor Beginn der Bearbeitung, dass der Anschlag festgeklemmt ist.

Überzeugen Sie sich, dass Sie jeder Zeit das Gleichgewicht halten können. Stellen Sie sich seitlich zur Maschine. Halten Sie Ihre Hände bei laufender Maschine in sicherer Entfernung von der Schneidwalze und von der Stelle, an der die Späne ausgestoßen werden.

Erst mit dem Hobeln beginnen, wenn die Schneidwalze ihre erforderliche Drehzahl erreicht hat.

Außerdem darauf achten, dass das Werkstück keine Kabel, Seile, Schnüre oder ähnliches enthält. Bearbeiten Sie kein Holz, das zahlreiche Ast einschlüsse oder Astlöcher enthält.

Sichern Sie lange Werkstücke gegen Abkippen am

Ende des Hobelvorganges. Verwenden Sie dazu z.B. Abrollständer oder ähnliche Vorrichtungen.

Es ist strengstens untersagt, Späne oder Splitter bei laufender Maschine zu entfernen.

Schalten Sie die Maschine bei einer Blockade sofort ab. Ziehen Sie den Netzstecker und entfernen Sie das verklemmte Werkstück.

Nach jedem Gebrauch die kleinste Schnittgröße einstellen, um der Verletzungsgefahr vorzubeugen.

Wartung

 **Vor Durchführung jeglicher Arbeiten am Gerät immer den Stecker aus der Steckdose ziehen.**

Führen Sie vor Benutzung stets eine Sichtprüfung durch, um festzustellen, ob das Gerät, insbesondere Netzkabel und Stecker, beschädigt ist.

Das Gerät darf nicht benutzt werden falls es beschädigt ist oder die Sicherheitseinrichtungen defekt sind.

Reparaturen und Arbeiten, die nicht in dieser Anleitung beschrieben wurden, nur von qualifiziertem Fachpersonal durchführen lassen.

Nur Originalzubehör und Originalersatzteile verwenden.

Machine, insbesondere Lüftungsschlitze, stets sauber halten. Späneauswurf und/ oder Staubabsaugung regelmäßig reinigen. Gerät niemals mit Wasser abspritzen!

Nur ein regelmäßig gewartetes und gut gepflegtes Gerät kann ein zufriedenstellendes Hilfsmittel sein. Wartungs- und Pflegemängel können zu unvorhersehbaren Unfällen und Verletzungen führen.

Die Maschine und deren Komponenten nicht mit Lösemittel, entzündlichen oder giftigen Flüssigkeiten reinigen. Zum Reinigen nur ein feuchtes Tuch benutzen.

Behandeln Sie alle beweglichen Teile mit einem umweltfreundlichen Öl.

Bei Bedarf finden Sie die Ersatzteilliste im Internet unter www.guede.com.

Entsorgung



Schadhafte und/oder zu entsorgende Geräte müssen an den dafür vorgesehenen Recycling-Stellen abgegeben werden.

Entsorgung der Transportverpackung

Die Verpackung schützt das Gerät vor Transportschäden. Die Verpackungsmaterialien sind in der Regel nach umweltverträglichen und entsorgungstechnischen Gesichtspunkten ausgewählt und deshalb recycelbar. Das Rückführen der Verpackung in den Materialkreislauf spart Rohstoffe und verringert das Abfallaufkommen. Verpackungsteile (z.B. Folien, Styropor®) können für Kinder gefährlich sein.

Erststreckungsgefahr!

Bewahren Sie Verpackungsteile außerhalb der

Reichweite von Kindern auf und entsorgen Sie sie so schnell wie möglich..

Gewährleistung

Die Gewährleistungszeit beträgt 12 Monate bei gewerblicher Nutzung, 24 Monate für Verbraucher und beginnt mit dem Zeitpunkt des Kaufs des Gerätes.

Die Gewährleistung erstreckt sich ausschließlich auf Mängel, die auf Material- oder Herstellungsfehler zurückzuführen sind. Bei Geltendmachung eines Mangels im Sinne der Gewährleistung ist der original Kaufbeleg mit Verkaufsdatum beizufügen..

Von der Gewährleistung ausgeschlossen sind unsachgemäße Anwendungen, wie z. B. Überlastung des Gerätes, Gewaltanwendung, Beschädigungen durch Fremdeinwirkung oder durch Fremdkörper. Nichtbeachtung der Gebrauchs- und Aufbauanleitung und normaler Verschleiß sind ebenfalls von der Gewährleistung ausgeschlossen.

Wichtige Kundeninformation

Bitte beachten Sie, dass eine Rücksendung innerhalb oder auch außerhalb der Gewährleistungszeit grundsätzlich in der Originalverpackung erfolgen sollte. Durch diese Maßnahme werden unnötige Transportschäden und deren oft strittige Regelung wirkungsvoll vermieden. Nur im Originalkarton ist Ihr Gerät optimal geschützt und somit eine reibungslose Bearbeitung gesichert.

Service

Sie haben technische Fragen? Eine Reklamation? Benötigen Ersatzteile oder eine Bedienungsanleitung? Auf der Homepage der Firma Güde GmbH & Co. KG (www.guede.com) im Bereich Service helfen wir Ihnen schnell und unbürokratisch weiter. Bitte helfen Sie uns Ihnen zu helfen. Um Ihr Gerät im Reklamationsfall identifizieren zu können benötigen wir die Seriennummer sowie Artikelnummer und Baujahr. Alle diese Daten finden Sie auf dem Typenschild. Um diese Daten stets zur Hand zu haben, tragen Sie diese bitte unten ein.

Seriennummer::

Artikelnummer::

Baujahr::

Tel.: +49 (0) 79 04 / 700-360

Fax: +49 (0) 79 04 / 700-51999

E-Mail: support@ts.guede.com

Fehlerbehebung

⚠ Bevor Sie die Störung des Gerätes entfernen, schalten Sie das Gerät ab und ziehen den Netzstecker.

Störung	Ursache	Achilfe
Maschine ohne Funktion oder stoppt plötzlich	<ul style="list-style-type: none"> • Stromausfall • Motor oder Schalter defekt • Mikroschalter prüfen 	<ul style="list-style-type: none"> • Sicherung überprüfen, Überlastschutz am Gerät prüfen. • Motor oder Schalter von einer Elektrofachkraft überprüfen lassen. • Spanabsaughaube so montieren, dass der Mikroschalter betätigt wird. → 6
Maschine bleibt während des Hobelns stehen	<ul style="list-style-type: none"> • Hobelmesser stumpf/verschlissen • Überlastschalter hat ausgelöst • Mikroschalter prüfen 	<ul style="list-style-type: none"> • Messer wechseln oder schärfen • Nach Abkühlzeit Motor wieder einschalten • Spanabsaughaube bzw. Tischverriegelung so montieren dass der Mikroschalter betätigt wird. → 6
Werkstück klemmt beim Dickenhobeln	<ul style="list-style-type: none"> • Schnitttiefe zu groß 	<ul style="list-style-type: none"> • Schnitttiefe reduzieren und Werkstück in mehreren Arbeitsgängen bearbeiten
Unbefriedigender Oberflächenzustand	<ul style="list-style-type: none"> • Hobelmesser stumpf/verschlissen • Hobelmesser durch Späne zugesetzt • Ungleichmäßige Zuführung 	<ul style="list-style-type: none"> • Messer wechseln oder schärfen • Späne entfernen • Werkstück mit konstantem Druck und reduzierter Zuführungsgeschwindigkeit zuführen
Bearbeitete Oberfläche zu rau	<ul style="list-style-type: none"> • Werkstück enthält noch zu viel Feuchtigkeit 	<ul style="list-style-type: none"> • Werkstück trocknen
Bearbeitete Oberfläche rissig	<ul style="list-style-type: none"> • Werkstück wurde gegen die Wuchsrichtung bearbeitet • Zu viel Material auf einmal abgehobelt 	<ul style="list-style-type: none"> • Werkstück von der Gegenrichtung bearbeiten • Werkstück in mehreren Arbeitsgängen bearbeiten
Zu geringer Werkstückvorschub beim Dickenhobeln	<ul style="list-style-type: none"> • Werkstück wurde gegen die Wuchsrichtung bearbeitet • Zu viel Material auf einmal abgehobelt 	<ul style="list-style-type: none"> • Tischplatte reinigen und dünn mit Gleitwachs behandeln • Transportwalzen instand setzen • Stellen Sie den Hebel für die Dickenhobeleinstellung in die obere Position

Nach jeder Störungsbeseitigung alle Sicherheitseinrichtungen wieder in Betrieb setzen und überprüfen!!!

Inspektions- und Wartungsplan

Regelmäßige Wartungsperiode		Vor jeder Inbetriebnahme	Bei Bedarf	Wöchentlich	Nach 6 Monaten
Überprüfung Hobelmesser auf einwandfreien Zustand	Kontrollieren	✓			
	Ersetzen		✓		✓
Überprüfung Funktionstüchtigkeit Sicherheitseinrichtungen	Kontrollieren	✓			
	Ersetzen		✓		
Reinigung der Maschine von Staub / Späne	Reinigen	✓			
Überprüfung der Antriebsriemen auf Spannung & Zustand / Abnutzung	Kontrollieren		✓		
	Ersetzen				
Einölen / Einschmieren aller beweglichen Verbindungsteile				✓	✓

Technical Data

Surfacer and thicknesser	GADH 200	GADH 254	GADH 204	GADH 254 P
Art. No	55440	55441	55098	55056
Service connection.....	230 V ~ 50 Hz	230 V ~ 50 Hz	230 V ~ 50 Hz	230 V ~ 50 Hz
Max. Power	1250 W	1500 W	1500 W	1500 W
Max., feed speed.....	6m/min	6 m/min	6 m/min	6 m/min
Idle speed.....	8000 min ⁻¹	8500 min ⁻¹	9000 min ⁻¹	9000 min ⁻¹
Max. plane thickness.....	204 mm	254 mm	204 mm	254 mm
Plane thickness.....	6 - 120 mm	6 - 120 mm	5 - 120 mm	5 - 120 mm
Chip removal Thickening.....	0 - 2 mm	0 - 2 mm	0 - 2 mm	0 - 2 mm
Chip removal Surfacing.....	0 - 2 mm	0 - 2 mm	0 - 3 mm	0 - 3 mm
Blade Number.....	2	2	2	2
Blade Type.....	HSS	HSS	HSS	HSS
Blade Dimensions.....	210x16x1,5 mm	261x16x1,5 mm	210x16x1,5 mm	261x16x1,5 mm
Size Surfacing bench.....	737x210 mm	920x264 mm	745x210 mm	964x263 mm
Size Surfacer bench	255x204 mm	380x264 mm	270x200 mm	270x303 mm
Stop suitability.....	0° - 45°	0° - 45°	0° - 45°	0° - 45°
Weight	23 kg	34 kg	26,4 kg	34,3 kg
Protection class	I	I	I	I
Degree of protection.....	IP 20	IP 20	IP 20	IP 20

Noise details

Sound pressure level L_{PA} *	92,9 dB (A)	92,9 dB (A)	92,9 dB (A)	92,9 dB (A)
Uncertainty K =	3 dB (A)	3 dB (A)	3 dB (A)	3 dB (A)
Sound power level L_{WA} *	106 dB (A)	106 dB (A)	106 dB (A)	106 dB (A)
Uncertainty K =	3 dB (A)	3 dB (A)	3 dB (A)	3 dB (A)

Wear ear protectors!

* Measured according to EN 61029-1

WARNING The vibration emission level will vary because of the ways in which a power tool can be used and may increase above the level given in this information sheet. The vibration emission level may be used to compare one tool with another. It may be used for a preliminary assessment of exposure.

An accurate estimate of the vibratory load should also take into account the times when the tool is shut down or when it is running but not actually in use. This may significantly reduce the vibratory load over the total working period.



Read and understand the operating instructions before using the appliance. Familiarise with the control elements and how to use the appliance properly. Abide by all the safety measures stated in the service manual. Act responsibly toward third parties.

The operator is responsible for accidents or risks to third parties.

In case of any doubts about connection and operation refer please to our customer center

The machine is only designed for planing wooden materials. The wooden materials must be free of foreign substances (nails, other metal parts, cables, ropes, cords and the like).

⚠ The protective equipment on the appliance is strictly prohibited to be disassembled, changed, used in conflict with the designation and it is prohibited to attach any protective equipment of other manufacturers.

The bridge guard must not be removed during machining. The unused part of the blade shaft must be covered.

Specified Conditions Of Use

The surfacer and thicknesser is only designed for DIY and hobby use.

Not observing general regulations in force and instructions from this manual does not make the manufacturer liable for damages.

The current accident prevention rules and regulations must be obeyed.

Requirements for operating staff

The appliance may only be operated and maintained by persons familiarised with it and informed about possible risks.

Never let children work with the appliance. Never let adults work with the appliance unless they have been properly trained.

The operating staff must carefully read the Operating Instructions before using the appliance.

Qualification: : Apart from the detailed instructions by a professional, no special qualification is necessary for appliance using.

Minimum age: : Persons over 18 years of age can only work on the appliance. An exception includes youngsters trained in order to reach knowledge under supervision of the trainer during occupational education.

Local regulations may stipulate the minimum age of the user.

Training: : Using the appliance only requires corresponding training by a professional or the Operating Instructions. No special training is necessary.

Residual risks

Even when the device is used properly and all safety regulations are complied with, there still may be some residual risks.

Danger of injury !

- of fingers and hands by contact with the blade shaft at uncovered areas when changing tools. These can also be crushed by opening the guard.
- on the infeed and discharge opening
- by dangerous recoil
- Danger from current if the electric cables have not been connected correctly.
- harmful wood dust may be generated if operated without an extractor or chip bag.
- by catapulted parts
- Metal parts in the workpiece can blunt or destroy the blades.

Hearing damage

A longer stay in the immediate vicinity of the running unit may cause hearing damage. **Wear ear protectors!**

Despite the observance of the operating instructions there still may be some hidden residual risks.

Emergency procedure

Conduct a first-aid procedure adequate to the injury and summon qualified medical attendance as quickly as possible. Protect the injured person from further harm and calm them down. For the sake of eventual accident, in accordance with DIN 13164, a workplace has to be fitted with a first-aid kit. It is essential to replace any used material in the first-aid kit immediately after it has been used. If you seek help, state the following pieces of information:

1. Accident site
2. Accident type
3. Number of injured persons
4. Injury type(s)

Symbols

- | | |
|---|--|
|  | Read the Operating Instructions |
|  | Unplug the machine before any work on it. |
|  | Safety gloves to be used! |
|  | Wear a respirator! |
|  | Wear eye protective goggles!
Wear ear protectors! |
|  | Safety shoes to be used |
|  | Warning/caution! |
|  | Warning against dangerous electric voltage |
|  | Caution! Danger of injury from planing blades. |
|  | Warning against thrown-off items |
|  | Remove all undesirable items, e.g. nails and wire, before working |
|  | Do not reach into the danger area of the moving blades. |
|  | Always keep children and unauthorised persons out of reach of the appliance. |



Do not expose the appliance to rain and do not use it in wet or moisture conditions.



CE marking



Any damaged or disposed electric or electronic devices must be delivered to appropriate collection centres.



Batteries, oil, and similar substances must not enter the environment.



Protect against humidity



This side up

Safety Instructions

⚠ WARNING!

When using electric tools the following general safety instructions must be obeyed to protect yourself from electric shocks, injury and fire risks.

Read all these instructions before using this electric tool and keep the safety instruction in a safe place.

Keep your work area clean and tidy. Untidy workplaces and workbenches increase the risk of accidents and injuries.

Do not expose the appliance to rain and do not use it in wet or moisture conditions.

Provide adequate lighting or good lighting conditions when working with the machine.

Do not work with electric tools in conditions with flammable liquids, gases or dust. Electric tools produce sparks able to ignite dust or fumes.

Protect yourself from electric shock.

Avoid body contact with earthed objects (for example pipes, radiators, electric stoves and cooling units). There is an increased risk of electric shock if your body is earthed.

Keep children and bystanders away while operating a power tool. Do not touch the electric tool or the cable. When not concentrated, you may lose control over the machine.

Ensure that you store electric tools in a safe place. Tools which are not in use must be stored in a dry place as high as possible out of the reach of children or in an inaccessible place.

Do not overload the machine. Use appropriate electric tools for your work. Working with appropriate electric tools is better and safer when within the specified power range. They will work better and more safely in the specified power range.

Do not use the electric tool for purposes for which

it is not designed. For example, do not use a manual circular saw for cutting branches or logs.

Dress properly. Do not wear loose clothing or jewellery. Keep your hair, clothing and gloves away from moving parts. We recommend that you wear non-slip shoes when working outdoors. Wear a hairnet if you have long hair.

Use protective equipment which fit you. Wear safety goggles and ear protection at all times. A dust mask or respirator is also required. Wear tight-fitting gloves at all times when handling sharp blades and saw blades,

If dust exhausters and catchers are to be installed, make sure they are fitted and used properly. Using a dust exhauster may reduce the exposure to dust.

Do not use the cable in conflict with its designation, to carry or hang electric tools or to pull the plug out of socket. Protect the cable against high temperatures, oil, sharp edges or moving parts of the machine. Damaged or entangled cables increase the risk of electric shock.

Secure the workpiece. Use clamping equipment or a vice to secure the workpiece. This will be safer than holding it in your hand.

Avoid any abnormal body posture. Provide good stability and keep balance at all times. By this, electric tools are better controlled in unexpected situations.

Treat electric tools carefully. Check whether the moving parts work perfectly and do not drag, whether not broken or damaged to such an extent that functioning of electric tools could be affected. Have any damaged parts repaired before using the machine. Poor maintenance of electric tools is a cause of many injuries.

Keep the cutting tools sharp and clean. Carefully treated cutting tools with sharp edges get stuck less often and are easier to guide.

Follow the instructions for lubricating and changing tools.

Check the connection cable on the electric tool at regular intervals and have it replaced by an expert if it is damaged.

Check the extension cables at regular intervals and replace them if they are damaged.

Keep the handles dry, clean and free of oil and grease.

Pull the plug out of the socket and/or remove the battery when the tool is not in use before you make machine settings or change accessories, such as the saw blade, drill bit or cutter. This safety measure prevents unintentional starting of the electric tool.

Before starting any electric tool, remove any adjusting wrenches and screwdrivers. A tool or a wrench present in the rotating part of the machine may lead to injuries.

Prevent the machine from unintentional starting. Before plugging and/or connecting the machine

to battery, handling or carrying, make sure the electric tools are switched off. Having a finger on the switch when carrying the electric tool or when the machine is on when plugging it may lead to injuries.

If you wish to work outdoors with an electric tool, only use extension cables which are approved for outdoor use and are marked accordingly. Using an extension cable suitable for outdoor use reduces the risk of electric shock.

Be careful, pay attention to what you are doing and use common sense when working with electric tools. Do not use electric tools when you are tired or under the influence of drugs, alcohol or pharmaceuticals. A moment of inattention when using electric tools may lead to serious injuries.

Check the machine for any damage. Before using the equipment again, the protective equipment must carefully be checked if safe and working as designated.

Check the moving parts for perfect functioning, if working smoothly and if no parts are damaged. To provide safe operation of the equipment, all parts must be installed properly and meet all conditions.

Damaged protective equipment and parts must be professionally repaired or replaced by a recognised professional workshop, unless otherwise specified in the Operating Instructions.

Do not use electric tools with a defective switch. An electric tool that cannot be switched on or off is dangerous and must be repaired.

WARNING!

The use of other tools and other accessories may pose an injury risk for you.

Have your electric tool repaired by an electrician. This electric tools complies with the relevant safety regulations. Repairs may only be carried out by an electrician using genuine spare parts; otherwise the user may suffer accidents.

Caution!

The machine must be secured to the floor using suitable screws since otherwise there is a risk that it will tip over.

Errors in the machine, including the guard or the blade shafts, must be reported to the person responsible for safety as soon as they are discovered.

Electrical connection

WARNING! Electric shock! There is a risk of an injury caused by electric shock!

Defective cable or plug may cause electric shock. Avoid body contact with earth parts to protect yourself from electric shocks.

Operation is only allowed with a safety switch against stray current (RCD max. stray current of 30mA).

Insert the plug of the electrical cable in a socket of suitable shape, voltage and frequency complying with current regulations.

Do not pull the service cable to pull the plug out of socket.

The machine meets the EN 61000-3-11 requirements and is subject to special connection conditions. That means that a use on optional points of connection is not allowed.

- The machine may cause temporary voltage fluctuation in adverse conditions.
- The machine has only been designed to be used on points of connection not exceeding the maximum allowable network impedance $Z_{max} = 0.233 \Omega$.
- As a user, you must make sure, after consultation with your energy provider, if necessary, that your point of connection on which the machine is to be operated meets the requirements above.

Work preparation / operation

Before each use, check the following:

- Proper function of the on and off button, incl. the emergency switch.
- **Locked disconnected protective equipment** by gradual opening of every separating protective equipment to be able to turn the machine off and checking that the machine cannot be turned on whenever the protective equipment is open.
- **Brake** by means of a function test to establish whether the braking process takes place within the specified braking time and, if the machine is fitted with a mechanical brake, that the brake must be tested each time the overload guard is tripped.
- **Recoil risk** at least once per shift by a visual inspection to establish that they are in good working order, for example, that the contact surface has not been damaged by impacts and that the grabs fall back without hindrance due to their own weight.
- **Planing blades** for signs of damage and to ensure they are positioned correctly.

The machine may only be used if all these conditions are satisfied.

Use only well sharpened and maintained blades. Use only blades that are designed for the machine.

Use pusher wood or sticks which are in perfect condition for machining short workpieces.

Connect the machine to a dust and chip extractor.

Check that the stop is secure before starting the machining work.

Ensure that you can maintain your balance at all times. Stand to the side of the machine. Whilst the machine is running keep your hands at a safe distance from the cutting roller and from the point at which the chips are discharged.

Do not start the planing work until the cutting roller has reached the required speed.

Also ensure that the workpiece does not contain any cables, wires, cords or the like. Do not machine any wood which has lots of knots or knot holes.

Secure long workpieces to prevent them tipping over at the end of the planing process. Use roller stands, for example, or similar devices for this purpose.

Removing sawdust and chippings from the machine when running is strictly prohibited.

Switch off the machine immediately it jams. Pull out the mains plug and remove the jammed workpiece.

Set the smallest cutting size after use to prevent the risk of injury.

Maintenance

 **Unplug the machine before any work on it.**

Prior to every use, visually check the machine to rule out any defects, in particular on the power cable and the plug.

The machine must not be used under any circumstances if the machine or the safety devices are damaged.

Repairs and works specified in these Instructions may only be performed by qualified authorised staff.

Use only original accessories and original spare parts.

At all times, keep the machine, ventilation slots, in particular, clean. The sawdust ejection and/or dust exhauster should be cleaned at regular intervals. Never spray water on the machine!

Only a regularly maintained and treated appliance can serve as a satisfactory aid. Insufficient maintenance and care can lead to unforeseen accidents and injuries.

Never clean the machine and its components with solvents, flammable or toxic liquids. Use only a damp cloth making.

Apply environment-friendly oil to all moving parts. If necessary, a list of spare parts can be found at www.guede.com.

Disposal



Any damaged or disposed devices must be delivered to appropriate collection centres.

Transport packaging disposal

The packaging protects the machine against damage during transport. Packaging materials are usually chosen based on environment aspects and waste

treatment principles and are therefore recyclable. Returning the packaging into material circulation saves raw materials and reduces waste production. Parts of packagings (e.g. foils, styropor®) can be dangerous for children.

Risk of suffocation!

Keep parts of the packagings out of reach of children and dispose them as soon as possible..

Guarantee

Warranty period of 12 months applies to commercial use and 24 months applies to private use and commences on the day of purchase of the device.

The guarantee solely covers inadequacies caused by material defect or manufacturing defect. Original payment voucher with the sales date needs to be submitted for any claim in the guarantee period..

The guarantee does not cover any unauthorised use such as appliance overloading, use of violence, damage as a result of any unauthorised interference or caused by foreign items. Failing to follow the operating and assembly instructions and common wear are also not included in the guarantee.

Important information for the customer

Please be sure to know that returning the product in or after the warranty period must be made in the original packaging.

Service

Do you have any technical questions? Any claim? Do you need any spare parts or operating instructions? We will quickly help you and without needless bureaucracy at our web pages at www.guede.com in the Servicing part. Please help us be able to help you. In order to identify your device in case of claim we need the serial No., product No. and year of production. All this data can be found on the type label. Please enter it here for future reference:

Serial No.:

Art. No.:

Year of production::

Tel.: +49 (0) 79 04 / 700-360

Fax: +49 (0) 79 04 / 700-51999

E-Mail: support@ts.guede.com

Failure removal

⚠ Before rectifying a fault on the machine, switch off the machine and pull out the mains plug.

Failures	Causes	Removal
Machine does not work or stops suddenly	<ul style="list-style-type: none"> • Power cut • Motor or switch defective • Check microswitch 	<ul style="list-style-type: none"> • Check fuse, check overload switch on machine. • Have the motor or switch checked by an electrician. • Fit the chip extractor hood so that the microswitch is pressed. → f6
Machine stops during planing	<ul style="list-style-type: none"> • Planing blade blunt/worn • Overload switch has tripped • Check microswitch 	<ul style="list-style-type: none"> • Replace or sharpen blade • Switch on the motor again once it has cooled • Fit the chip extractor hood or bench lock so that the microswitch is pressed. → f6
Workpiece jams during thickening	<ul style="list-style-type: none"> • Cutting depth too great 	<ul style="list-style-type: none"> • Reduce cutting depth and machine the workpiece in several passes
Unsatisfactory surface finish	<ul style="list-style-type: none"> • Planing blade blunt/worn • Planing blade filled with chips • Uneven feed 	<ul style="list-style-type: none"> • Replace or sharpen blade • Remove chips • Feed the workpiece with constant pressure and at reduced speed
Machined surface too rough	<ul style="list-style-type: none"> • Workpiece contains too much moisture 	<ul style="list-style-type: none"> • Dry workpiece
Machined surface cracked	<ul style="list-style-type: none"> • Workpiece was machined against the grain • Too much material planed at one pass 	<ul style="list-style-type: none"> • Machine the workpiece from the opposite direction • Machine the workpiece in several passes
Workpiece speed too low during thickening	<ul style="list-style-type: none"> • Workpiece was machined against the grain • Too much material planed at one pass 	<ul style="list-style-type: none"> • Clean bench top and apply a thin coating of lubricant wax • Repair transport rollers • Set the lever for the thickening setting to the top position

Enable and check all safety equipment after all troubleshooting work.

Inspection and maintenance plan

Regular servicing period		Before any start-up	If necessary	Once a week	After 6 months
Check that the planing blade is in perfect condition	Inspection	✓			
	Change		✓		✓
Check the function of the safety equipment	Inspection	✓			
	Change		✓		
Clean dust and chips off the machine	Clean	✓			
Check the drive belt to ensure it has the correct tension and is in good condition or not worn	Inspection		✓		
	Change				
Oil or grease all moving connecting parts				✓	✓

Caractéristiques Techniques

Rabot dégauchisseuse	GADH 200	GADH 254	GADH 204	GADH 254 P
N° de commande	55440	55441	55098	55056
Alimentation	230 V ~ 50 Hz	230 V ~ 50 Hz	230 V ~ 50 Hz	230 V ~ 50 Hz
Puissance max.	1250 W	1500 W	1500 W	1500 W
Vitesse d'avance max.	6 m/min	6 m/min	6 m/min	6 m/min
Nombre de tours lors de la marche à vide	8000 min ⁻¹	8500 min ⁻¹	9000 min ⁻¹	9000 min ⁻¹
Largeur de rabotage max.	204 mm	254 mm	204 mm	254 mm
Épaisseur de rabotage	6 - 120 mm	6 - 120 mm	5 - 120 mm	5 - 120 mm
Enlèvement de copeaux Raboter	0 - 2 mm	0 - 2 mm	0 - 2 mm	0 - 2 mm
Enlèvement de copeaux Dégauchir	0 - 2 mm	0 - 2 mm	0 - 3 mm	0 - 3 mm
Couteaux Numéro	2	2	2	2
Couteaux Type	HSS	HSS	HSS	HSS
Couteaux Dimensions	210x16x1,5 mm	261x16x1,5 mm	210x16x1,5 mm	261x16x1,5 mm
Dimensions Table dégauchisseuse	737x210 mm	920x264 mm	745x210 mm	964x263 mm
Dimensions Table raboteuse	255x204 mm	380x264 mm	270x200 mm	270x303 mm
Inclinaison arrêt	0° - 45°	0° - 45°	0° - 45°	0° - 45°
Poids 23 kg	34 kg	26,4 kg	34,3 kg	
Type de protection	I	I	I	I
Degré de protection	IP 20	IP 20	IP 20	IP 20

Données relatives au bruit

Niveau de pression acoustique L_{PA}^*	92,9 dB (A)	92,9 dB (A)	92,9 dB (A)	92,9 dB (A)
Incertitude K =	3 dB (A)	3 dB (A)	3 dB (A)	3 dB (A)
Niveau d'intensité acoustique L_{WA}^*	106 dB (A)	106 dB (A)	106 dB (A)	106 dB (A)
Incertitude K =	3 dB (A)	3 dB (A)	3 dB (A)	3 dB (A)

Portez une protection auditive!

* Mesuré selon EN 61029-1

AVERTISSEMENT Le niveau réel des vibrations peut différer de la valeur indiquée dans ces consignes en fonction du type et du mode d'utilisation.

Le niveau des vibrations peut être utilisé pour la comparaison mutuelle des appareils électriques.

Convient également pour l'examen préalable de la charge par vibrations.

Pour estimer de manière exacte la charge par vibrations pendant une certaine durée de travail, il faut également tenir compte des temps d'arrêt ou de marche à vide de l'appareil. Cela peut entraîner une réduction sensible du volume de charge par vibrations sur la durée totale de travail.



Lisez attentivement ce mode d'emploi avant la première utilisation de la pompe et

assurez-vous de l'avoir bien compris. Familiarisez-vous avec les éléments de commande et l'utilisation correcte de l'appareil. Respectez toutes les consignes de sécurité figurant dans le mode d'emploi. Comportez-vous de façon responsable vis-à-vis d'autres personnes.

L'utilisateur est responsable des accidents et dangers vis-à-vis de tierces personnes.

Si vous avez des doutes en ce qui concerne le branchement et l'utilisation de l'appareil, contactez le service clients.

Utilisation Conforme à la destination

La raboteuse dégauchisseuse est destinée uniquement à une utilisation privée et pour le bricolage.

La machine est destinée uniquement au rabotage de matériaux en bois. Les matériaux en bois devront être libérés préalablement de tout corps étranger (clous, autres composants métalliques, câbles, cordes ou similaires).

⚠ Il est strictement interdit de démonter, de changer les dispositifs de protection situés sur l'appareil ou de les utiliser en désaccord avec leur destination ou de fixer d'autres dispositifs de protection d'autres fabricants.

Le dispositif de protection - pont ne doit pas être enlevé lors du travail. La partie inutilisée de l'arbre porte couteaux doit être couverte.

Le fabricant décline toute responsabilité en cas de non respect des dispositions des règles en vigueur et des dispositions indiquées dans ce mode d'emploi.

Toute norme et toute mesure pour la prévention des accidents doit être respectée.

Opérateur

L'appareil peut être utilisé et entretenu uniquement par des personnes familiarisées avec le fonctionnement de l'appareil et les risques possibles.

Ne laissez jamais les enfants manier l'appareil. Ne laissez jamais des adultes utiliser l'appareil sans formation préalable.

L'opérateur doit lire attentivement la notice avant d'utiliser l'appareil.

Qualification : Mis à part l'instruction détaillée par un spécialiste, aucune autre qualification spécifique n'est requise.

Âge minimal : L'appareil peut être utilisé uniquement par des personnes de plus de 18 ans. Exception faite des adolescents manipulant l'appareil dans le cadre de l'enseignement professionnel sous la surveillance du formateur.

L'âge minimal de l'utilisateur est déterminé selon les dispositions locales.

Formation : L'utilisation de l'appareil nécessite uniquement l'instruction par un spécialiste, éventuellement par la notice. Une formation spéciale n'est pas nécessaire.

Risques résiduels

Malgré l'utilisation correcte et le respect de toutes les règles de sécurité, des risques résiduels peuvent subsister.

⚠ Risque de blessures!

- aux doigts et aux mains en cas de contact avec l'arbre porte couteaux dans les zones non protégées et lors du remplacement de l'outil; en plus les doigts et les mains pourraient être écrasées lors de l'ouverture du capot de protection.
- sur l'ouverture d'entrée et de sortie.
- à cause de contrecoups dangereux.
- dangers pour courant électrique en cas de câbles électriques connectés d'une manière incorrecte.
- lors du fonctionnement sans aspiration et / ou sac de ramassage des copeaux, des poussières de bois dangereuses pour la santé pourraient se répandre.
- à cause d'éjection de pièces.
- D'éventuelles parties métalliques contenues dans la pièce à travailler pourraient ép pointer ou endommager irrémédiablement les couteaux.

⚠ Endommagement de l'audition.

Un séjour prolongé à proximité immédiate de l'appareil en service peut endommager l'audition.
Portez une protection auditive!

Malgré le respect de la notice d'utilisation, des risques résiduels cachés peuvent exister.

Conduite en cas d'urgence

Effectuez les premiers gestes de secours et appelez rapidement les premiers secours. Protégez le blessé d'autres blessures et calmez-le. Pour des raisons de risque d'accident, le lieu de travail doit être équipé d'une armoire à pharmacie selon DIN 13164. Il est nécessaire de compléter immédiatement le matériel pris dans l'armoire à pharmacie. Si vous appelez les secours, fournissez les renseignements suivants:

1. Lieu d'accident
2. Type d'accident
3. Nombre de blessés
4. Type de blessure

Symboles



Lisez le mode d'emploi avant l'utilisation.



Avant de procéder à n'importe quelle intervention sur la machine, retirez la fiche de la prise.



Portez des gants de sécurité !



Portez un masque respiratoire !

	Portez des lunettes de protection! Portez une protection auditive!
	Portez des chaussures de sécurité.
	Avertissement / attention!
	Avertissement : tension électrique dangereuse
	Attention! Danger de blessures causé par les couteaux de la raboteuse !
	Avertissement – éjection d'objets
	Avant le travail, retirez tout objet étranger, tel que clous et fils métalliques
	Ne pas entrer avec les mains dans la zone dangereuse des couteaux en mouvement !
	Éloignez les enfants et les personnes non autorisées de l'appareil.
	N'exposez pas l'appareil à la pluie et ne l'utilisez pas dans un environnement mouillé ou humide.
	
	symbole CE
	Déposez les appareils électriques ou électroniques défectueux et/ou destinés à liquidation au centre de ramassage correspondant.
	Il est interdit de jeter les batteries, l'huile et les substances similaires dans l'environnement.
	Protégez de l'humidité
	Sens de pose

Instructions De Sécurité

⚠ AVERTISSEMENT!

Pendant l'utilisation d'outils électriques, il faut respecter les consignes de sécurité de base indiquées ci-dessous pour prévenir tout risque de fulguration électrique, lésion et incendie.

Lire entièrement les présentes indications avant l'emploi de cet outil électrique et garder d'une façon sûre les présentes consignes de sécurité.

Gardez votre poste de travail nettoyé et en ordre.

Des postes et d'établis de travail désordonnés augmentent le danger d'accidents et de lésions.

N'exposez pas l'appareil à la pluie et ne l'utilisez pas dans un environnement mouillé ou humide.

Lors du travail avec l'appareil, veillez toujours à un éclairage suffisant ou à des conditions de lumière suffisantes.

N'utilisez pas les outils électriques dans un environnement avec risque d'explosion, contenant des liquides, gaz ou poussières inflammables. Les outils électriques provoquant la formation d'étincelles pouvant enflammer la poussière ou les vapeurs.

Se protéger des chocs électriques.

Éviter tout contact entre les parties du corps et les objets équipés de mise à la terre (par ex. tuyaux, radiateurs, fours électriques et appareils de réfrigération). Lorsque votre corps est mis à la terre, le risque d'électrocution augmente.

Éloignez les enfants et autres personnes à une distance de sécurité de l'appareil électrique. Éviter que les objets mentionnés ci-dessus entrent en contact avec l'outil électrique ou son cordon. Toute distraction peut provoquer la perte du contrôle de l'appareil.

Veillez à garder en toute sécurité les outils électriques. Les outils non utilisés doivent être conservés dans un endroit sec, possiblement en haut, hors de la portée des enfants ou dans un endroit non accessible.

Ne surchargez pas la machine. Utilisez pour votre travail l'outil électrique adéquat. Un outil électrique adéquat vous permettra de travailler mieux et plus en sécurité dans la gamme de puissance indiquée. Le travail sera plus efficace et plus sûr en respectant la plage de puissance indiquée.

Ne pas utiliser l'outil électrique pour des buts auxquels il n'est pas destiné. Par exemple ne pas utiliser les scies circulaires pour couper des branches d'arbre ou des bûches.

Portez une tenue adéquate. Ne portez pas de vêtements larges et bijoux. Éloignez les cheveux, vêtements et gants à une distance de sécurité des parties mobiles. Pour des travaux en plein air on conseille l'emploi de chaussures de travail antidérapantes. En cas de cheveux longs, porter un filet à cheveux.

Utiliser des dispositifs de protection individuelle d'une mesure correcte. Il faut porter toujours des protections oculaires et auditives. En outre il est nécessaire d'utiliser un masque facial respiratoire et contre les poussières. Utiliser toujours des gants bien adhérents lors de la manutention de lames à couper ou de lames de scie tranchantes.

En cas de montage d'aspirateurs et de capteurs de poussière, veillez à ce qu'ils soient branchés et correctement utilisés. L'utilisation d'un aspirateur de poussières peut réduire le risque provoqué par la poussière.

N'utilisez pas le câble en désaccord avec sa destination pour porter l'outil électrique, pour l'accrocher ou pour retirer la fiche de la prise. Protégez le câble des températures excessives, de l'huile, des bords tranchants ou des pièces mobiles de la machine. Les câbles endommagés ou emmêlés augmentent le risque d'électrocution.

Fixer en sécurité la pièce à travailler. Utiliser des dispositifs de blocage ou un étai à vis pour bloquer la pièce à travailler. De cette façon la pièce sera serrée d'une manière bien plus sûre qu'à la main.

Évitez des postures anormales. Veillez à une bonne stabilité et maintenez l'équilibre. Ainsi, vous pourrez mieux contrôler l'outil électrique dans des situations inattendues.

Entretenez bien les outils électriques.

Maintenez les outils de coupe affûtés et propres. Les outils de coupe bien entretenus avec arêtes affûtées coincent moins et sont plus faciles à diriger.

Respecter les consignes de graissage et de remplacement des outils.

Contrôler régulièrement la ligne de connexion de l'outil électrique et en cas d'endommagement charger un électricien spécialisé de son remplacement.

Contrôler régulièrement les lignes de prolongement et les remplacer en cas d'endommagement.

Conserver les poignées sèches, nettoyées et libre d'huile et de graisse.

Débrancher la fiche de la prise et / ou enlever la batterie en cas de non utilisation, avant d'effectuer des réglages sur le dispositif et avant de remplacer des accessoires comme par ex. des lames de scie, des pointes et des fraises. Cette mesure de sécurité permet d'éviter la mise en marche accidentelle de l'outil électrique.

Avant de mettre l'outil électrique en marche, retirez toutes les clés de réglage et tournevis. Un outil ou clé se trouvant dans la partie rotative de l'appareil peut provoquer des blessures.

Évitez la mise en marche accidentelle. Avant de brancher l'outil électrique au secteur et/ou sur l'accumulateur, avant de le saisir ou de le porter, vérifiez s'il est arrêté. Le port de l'outil électrique avec doigt sur l'interrupteur ou le branchement de l'outil au secteur avec interrupteur mis en marche, peut provoquer des blessures.

En vue de l'emploi en plein air de l'outil électrique, utiliser uniquement des prolongateurs homologués pour l'usage à l'extérieur et marqués par conséquent. L'utilisation d'une rallonge prévue pour l'utilisation extérieure réduit le risque d'électrocution.

Soyez attentifs, faites attention à ce que vous faites, utilisez le bon sens lors du travail avec un outil électrique. N'utilisez pas l'outil électrique si vous êtes fatigué, sous l'influence de drogues, d'alcool ou de médicaments. Un instant d'inattention lors de l'utilisation d'outils électriques peut provoquer de graves blessures.

Contrôlez les endommagements éventuels sur la

machine :. Avant l'utilisation suivante du dispositif, contrôlez soigneusement le fonctionnement sûr de tous les dispositifs de protection.

Contrôlez si toutes les pièces mobiles fonctionnent parfaitement, si elles ne coincent pas ou si certaines pièces ne sont pas endommagées. Afin d'assurer le fonctionnement sûr de la machine, il est nécessaire que toutes les pièces soient correctement montées et qu'elles répondent à toutes les conditions.

Les dispositifs de protection et pièces endommagés doivent être réparés ou remplacés par un atelier agréé, faute de stipulation contraire dans le mode d'emploi.

N'utilisez pas l'outil électrique avec interrupteur endommagé. Un outil électrique impossible de mettre en marche ou d'arrêter est dangereux et doit être réparé.

AVERTISSEMENT!

L'utilisation d'autres outils à insertion et d'autres accessoires peut comporter un danger de blessures pour l'opérateur.

L'outil électrique doit être réparé par un électricien spécialisé. Cet outil électrique est conforme aux consignes de sécurité en vigueur. Les réparations doivent être effectuées uniquement par un électricien spécialisé et en employant des pièces détachées d'origine en vue d'éviter tout risque d'accident pour l'opérateur.

Attention!

La machine doit être fixée en sécurité au sol, en employant des vis appropriées en vue d'éviter le risque de renversement.

D'éventuels défauts concernant la machine, les dispositifs de protection ou les arbres porte couteaux compris, devront être communiqués au responsable de la sécurité lors de leur découverte.

Branchement électrique.

ATTENTION ! Électrocution! Il existe un risque d'électrocution!

Un câble ou une fiche défectueux peuvent engendrer une électrocution.

Éviter tout contact entre les parties du corps humain et les parties mises à la terre de la machine pour se protéger des risques de choc électrique.

Le fonctionnement est autorisé uniquement avec un disjoncteur différentiel (RCD courant de défaut maximal 30mA).

Brancher la fiche du câble électrique dans une prise compatible en termes de forme, de tension et de fréquence, conformément aux normes en vigueur.

Ne tirez pas sur le câble d'aménée pour retirer la fiche

de la prise.

La machine répond aux exigences de la norme EN 61000-3-11 et est soumise aux conditions de branchement particulières. Cela signifie que l'utilisation sur des points de branchement librement choisis n'est pas acceptable.

- En cas de conditions défavorables du réseau, la machine peut provoquer des variations de tension temporaires.
- La machine est destinée exclusivement à l'utilisation sur des points de branchement qui ne dépassent pas l'impédance maximale acceptable $Z_{max} = 0,233 \Omega$.
- En tant qu'utilisateur, vous devez veiller, si nécessaire après consultation de votre fournisseur d'énergie, à ce que votre point de branchement sur lequel vous souhaitez faire fonctionner la machine, réponde aux exigences indiquées ci-dessus.

Préparation du travail / Fonctionnement

Avant toute utilisation, contrôlez:

- Le fonctionnement correct de l'interrupteur de mise en marche et d'arrêt, y compris de l'interrupteur d'arrêt d'urgence.
- **Dispositifs de protection verrouillés ouverts**
Par l'ouverture progressive de chaque dispositif de protection de séparation, de façon à pouvoir arrêter la machine et en contrôlant si la mise en marche de la machine est impossible lorsque le dispositif de protection est ouvert.
- **Frein**
à l'aide d'une inspection fonctionnelle en vue de s'assurer que l'action de freinage soit comprise dans le temps de freinage indiqué et, en cas de machine équipée de frein mécanique, veiller à ce que la machine soit contrôlée après chaque intervention de la protection contre la surcharge.
- **Pincés de protection contre les contrecoups**
au moins une fois par chaque roulement avec inspection visuelle pour s'assurer qu'elles soient en bonnes conditions, c'est-à-dire que les surfaces de contact n'aient pas été endommagées par des coups et que les pincés tombent à l'arrière librement grâce à leur poids.
- **Couteux de la raboteuse**
en vue de vérifier d'éventuels dommages et leur juste position.

La machine doit être utilisée uniquement lorsque toutes les conditions mentionnées ci-dessus seront remplies.

Utiliser uniquement des couteux bien affûtés et soumis à un correcte entretien. Utiliser uniquement des couteaux conçus pour cette machine.

En cas de travail avec des pièces courtes, utiliser des bâtons pousoirs ou des pièces en bois pousoirs non défectueux.

Connecter la machine avec un aspirateur de pous-

sières ou de copeaux.

Vérifier avant le démarrage du travail que l'arrêt soit bien serré.

S'assurer d'être toujours en mesure de garder votre équilibre. Se placer latéralement à la machine. Lors du fonctionnement de la machine, tenir les mains à distance de sécurité du rouleau de coupe et du point d'éjection des copeaux.

Commencer le travail de rabotage uniquement lorsque le rouleau de coupe aura atteint le numéro de tours nécessaire.

En outre veiller à ce que la pièce à travailler ne contienne pas des câbles, cordes ou similaires. Ne pas travailler du bois contenant de nombreux nœuds ou de nombreux trous de nœuds.

Protéger les pièces à travailler longues contre le renversement à fin rabotage. A ce but utiliser par exemple des servantes d'atelier à rouleaux ou des équipements pareils.

Il est strictement interdit de retirer les sciures et copeaux de la machine en marche.

En cas de blocage, éteindre immédiatement la machine. Débrancher la fiche de la prise électrique et enlever la pièce bloquée.

Après chaque utilisation sélectionner la mesure de coupe min. en vue de prévenir tout risque de blessure.

Entretien

 **Avant de procéder à n'importe quelle intervention sur la machine, retirez la fiche de la prise.**

Avant chaque utilisation, effectuer un contrôle visuel afin de détecter d'éventuelles détériorations de l'appareil et notamment du câble d'alimentation et de sa fiche.

Ne pas mettre en marche la pompe en cas de détériorations constatées sur la pompe ou sur les dispositifs de sécurité.

Les réparations et travaux non décrits dans ce mode d'emploi doivent être effectués uniquement par un personnel qualifié agréé.

Utilisez uniquement des accessoires et des pièces de rechange d'origine.

Maintenez la machine et en particulier les fentes d'aération toujours propres. Nettoyez régulièrement la goutte d'éjection de sciures et/ou l'aspirateur de poussière. Ne pulvérisiez jamais de l'eau sur l'appareil !

Seul un appareil régulièrement entretenu et traité peut donner satisfaction. Un entretien insuffisant peut engendrer des accidents et des blessures

Ne nettoyez pas l'appareil et sec composants à l'aide de solvants et de liquides inflammables ou toxiques. Utilisez uniquement un chiffon humide, en veillant d'abord à ce que la fiche soit débranchée de la prise électrique.

Appuyez sur la sécurité contre la surcharge pour la sortie utilisée.

En cas de besoin, vous trouverez la liste de pièce détachées sur les pages web www.guede.com.

Élimination



Déposez les appareils défectueux et/ou destinés à l'élimination au centre de ramassage correspondant.

Liquidation de l'emballage de transport.

L'emballage protège l'appareil de l'endommagement pendant le transport. En général, les matériaux d'emballage sont choisis en fonction des aspects écologiquement acceptables et des aspects de traitement des déchets, par conséquent, ils sont recyclables. Le retour de l'emballage dans le circuit matériel permet d'économiser des matières premières et de réduire les déchets. Certaines parties de l'emballage (film, styropore®) peuvent représenter un risque pour les enfants.

Risque d'asphyxie !

Stockez les parties d'emballage hors de portée des enfants et liquidez-les le plus rapidement possible..

Garantie

La durée de la garantie est de 12 mois en cas d'une utilisation industrielle et de 24 mois pour le consommateur final. La période de garantie commence à courir à compter de la date d'achat de l'appareil.

La garantie concerne exclusivement les imperfections provoquées par le défaut du matériel ou le défaut de fabrication. En cas de réclamation pendant la durée de la garantie, il est nécessaire de joindre l'original du justificatif d'achat avec la date d'achat.

La garantie n'inclut pas une utilisation incompétente telle que surcharge de l'appareil, utilisation de la force, endommagement par intervention étrangère ou objets étrangers. Le non respect du mode d'emploi et du mode de montage ainsi que l'usure normale ne sont pas non plus inclus dans la garantie.

Informations importantes pour le client.

Nous vous informons que l'appareil doit être retourné pendant la durée de la garantie ou après la garantie dans son emballage d'origine. Cette mesure permet d'éviter efficacement l'endommagement inutile lors du transport. L'appareil est protégé de façon optimale seulement dans l'emballage d'origine et son traitement continu est ainsi assuré.

Service

Vous avez des questions techniques ? Une réclamation ? Vous avez besoin de pièces détachées ou d'un mode d'emploi ? Nous vous aiderons rapidement et sans bureaucratie inutile par l'intermédiaire de nos pages Web www.guede.com dans la rubrique Service. Aidez-nous pour que nous puissions vous aider. Pour identifier votre appareil en cas de réclamation, nous

avons besoin du numéro de série, numéro de produit et l'année de fabrication. Toutes ces informations se trouvent sur la plaque signalétique. Pour avoir ces informations toujours à portée de main, veuillez les inscrire ici :

Numéro de série::

Numéro de commande ::

Année de fabrication::

Tel.: +49 (0) 79 04 / 700-360

Fax: +49 (0) 79 04 / 700-51999

E-Mail: support@ts.guede.com

Résolution d'une panne

⚠ Avant d'éliminer toute anomalie du dispositif, désactiver le dispositif et débrancher la fiche de la prise électrique.

Panne	Cause	Suppression
La machine ne fonctionne pas et s'arrête soudainement.	<ul style="list-style-type: none"> • Interruption alimentation électrique • Moteur ou interrupteur défectueux • Contrôler le microinterrupteur 	<ul style="list-style-type: none"> • Contrôler l'interrupteur de sécurité, contrôler la protection contre la surcharge sur le dispositif. • Charger un électricien spécialisé de contrôler le moteur ou l'interrupteur. • Monter le capot d'aspiration des copeaux de manière à actionner le microinterrupteur. → f6
La machine s'arrête pendant le rabotage.	<ul style="list-style-type: none"> • Couteaux raboteuse épointés / usés • Intervention interrupteur de surcharge • Contrôler le microinterrupteur 	<ul style="list-style-type: none"> • Remplacer ou affûter les couteaux. • Faire redémarrer le moteur après son refroidissement. • Monter le capot d'aspiration des copeaux et / ou le blocage table de manière à actionner le microinterrupteur. → f6
La pièce se bloque pendant le rabotage.	<ul style="list-style-type: none"> • Profondeur de coupe excessive 	<ul style="list-style-type: none"> • Réduire la profondeur de coupe et travailler la pièce en plusieurs cycles de travail
État de la surface insatisfaisant	<ul style="list-style-type: none"> • Couteaux raboteuse épointés / usés • Couteaux raboteuse engorgés par les copeaux • Alimentation irrégulière 	<ul style="list-style-type: none"> • Remplacer ou affûter les couteaux. • Ramasser les copeaux • Alimenter la pièce à travailler d'une pression constante et à une vitesse d'alimentation réduite
Surface travaillée d'une manière trop râpeuse	<ul style="list-style-type: none"> • La pièce à travailler est encore trop humide. 	<ul style="list-style-type: none"> • Faire sécher la pièce à travailler
Surface travaillée avec des fissures	<ul style="list-style-type: none"> • La pièce a été travaillée dans la direction opposée à celle de croissance • On a emporté trop de matériau dans un seul rabotage. 	<ul style="list-style-type: none"> • Travailler la pièce en direction opposée • Travailler la pièce en plusieurs cycles de travail

Plan des révisions et de l'entretien

Période d'entretien régulière		Avant chaque mise en marche	En cas de nécessité	Une fois par semaine	Après 6 mois
Contrôle état des couteaux de la raboteuse	Contrôle	✓			
	Remplacement		✓		✓
Contrôle état de fonctionnement des dispositifs de sécurité	Contrôle	✓			
	Remplacement		✓		
Nettoyage machine des poussières / copeaux	Nettoyage	✓			
Contrôle tensionnement et conditions / usure des courroies de transmission	Contrôle		✓		
	Remplacement				
Lubrifier / graisser toutes les parties de connexion mobiles				✓	✓

Dati Tecnici

Pialla a filo e spessore	GADH 200	GADH 254	GADH 204	GADH 254 P
Cod. ord.:	55440	55441	55098	55056
Allacciamento.....	230 V ~ 50 Hz	230 V ~ 50 Hz	230 V ~ 50 Hz	230 V ~ 50 Hz
Potenza max.....	1250 W	1500 W	1500 W	1500 W
Velocità di avanzamento max.....	6 m/min	6 m/min	6 m/min	6 m/min
Numero dei giri a vuoto.....	8000 min ⁻¹	8500 min ⁻¹	9000 min ⁻¹	9000 min ⁻¹
Larghezza di piallatura max.....	204 mm	254 mm	204 mm	254 mm
Spessore di piallatura.....	6 - 120 mm	6 - 120 mm	5 - 120 mm	5 - 120 mm
Asportazione trucioli Piallare a spessore.....	0 - 2 mm	0 - 2 mm	0 - 2 mm	0 - 2 mm
Asportazione trucioli Piallare a filo.....	0 - 2 mm	0 - 2 mm	0 - 3 mm	0 - 3 mm
Coltelli Numero.....	2	2	2	2
Coltelli Tipo.....	HSS	HSS	HSS	HSS
Coltelli Dimensione.....	210x16x1,5 mm	261x16x1,5 mm	210x16x1,5 mm	261x16x1,5 mm
Dimensioni Tavolo pialla a filo.....	737x210 mm	920x264 mm	745x210 mm	964x263 mm
Dimensioni Tavolo pialla a spessore.....	255x204 mm	380x264 mm	270x200 mm	270x303 mm
Inclinazione arresto.....	0° - 45°	0° - 45°	0° - 45°	0° - 45°
Peso 23 kg.....	34 kg	26,4 kg	34,3 kg	
Tipo di protezione.....	I	I	I	I
Grado di protezione.....	IP 20	IP 20	IP 20	IP 20

Dati di rumorosità

Livello di rumorosità L _{PA} *.....	92,9 dB (A)	92,9 dB (A)	92,9 dB (A)	92,9 dB (A)
Incertezza della misura K =.....	3 dB (A)	3 dB (A)	3 dB (A)	3 dB (A)
Potenza della rumorosità L _{WA} *.....	106 dB (A)	106 dB (A)	106 dB (A)	106 dB (A)
Incertezza della misura K =.....	3 dB (A)	3 dB (A)	3 dB (A)	3 dB (A)

Utilizzare le protezioni dell'udito!

* Misurato conf. EN 61029-1

AVVERTENZA Il livello reale delle vibrazioni, in dipendenza al tipo e modo dell'uso della lista, può essere diverso dal valore indicato nelle presenti istruzioni.

E' possibile utilizzare il livello delle vibrazioni per il confronto reciproco degli apparecchi elettrici.

E' adatto anche alla pre-valutazione del carico dalle vibrazioni

Per una valutazione precisa della sollecitazione da vibrazioni si deve tenere conto anche dei tempi in cui l'utensile è spento oppure è acceso senza però essere utilizzato. Questo può ridurre sensibilmente la sollecitazione da vibrazioni per l'intero periodo di tempo operativo.



Usare l'apparecchio solo dopo aver letto con attenzione e capito le istruzioni per l'uso. Prendere in conoscenza gli elementi di comando e l'uso corretto dell'apparecchio. Rispettare tutte le istruzioni di sicurezza riportate nel Manuale. Comportarsi con cura verso le altre persone.

L'operatore è responsabile verso i terzi degli incidenti oppure pericoli.

In caso dei dubbi sul collegamento ed uso dell'apparecchio, rivolgersi cortesemente al CAT.

La macchina è destinata esclusivamente alla piallatura di materiali in legno. I materiali in legno devono essere liberi da corpi estranei (chiodi, altri componenti metallici, cavi, corde, funi o simile).

E' severamente vietato smontare, modificare i dispositivi di protezione trovatisi sulla macchina, utilizzarli in controvia alla loro destinazione oppure montare i dispositivi di protezione degli altri produttori.

Il dispositivo di protezione ponte non deve essere rimosso durante la lavorazione. La parte non utilizzata dell'albero portacoltelli deve essere coperta.

Uso in conformità alla destinazione

La pialla a filo e spessore è destinata esclusivamente all'uso privato e hobbistico.

All'inadempimento delle istituzioni delle direttive generalmente valide e delle istituzioni nel presente Manuale il costruttore non assume alcuna responsabilità dei danni.

Devono essere rispettate le norme e regole antinfortunistiche.

Requisiti all'operatore

Přístroj smí obsluhovat a udržovat pouze osoby, které jsou s ním seznámeny a informovány o možných nebezpečích.

Mai consentire ai bambini la manovra dell'apparecchio. Mai permettere l'uso dell'apparecchio dalle persone senza le istruzioni adeguate.

L'operatore è obbligato, prima di usare la macchina, leggere attentamente il Manuale d'Uso.

Qualifica: Oltre le istruzioni dettagliate del professionista, per uso della macchina non è necessaria alcuna qualifica speciale.

Età minima: Possono lavorare con l'apparecchio solo le persone che hanno raggiunto 18 anni.

L'eccezione rappresenta lo sfruttamento dei minorenni per lo scopo dell'addestramento professionale per raggiungere la pratica sotto controllo dell'istruttore.

Le prescrizioni locali possono determinare l'età minima dell'Utente.

Istruzioni: L'uso dell'apparecchio richiede solo le adeguate istruzioni del professionista rispettivamente leggere il Manuale d'Uso. Non sono necessarie le istruzioni speciali.

Pericoli residuali

Anche con l'uso corretto e con il rispetto di tutte le norme di sicurezza, possono esserci sempre rischi residuali.

Pericolo delle ferite!

- alle dita ed alle mani in caso di contatto con l'albero portacoltelli nelle zone non coperte e durante la sostituzione dell'utensile; le dita e le mani possono inoltre essere schiacciate durante l'apertura della copertura di protezione.
- sull'apertura di ingresso ed uscita.
- a causa di pericolosi contraccolpi.
- pericoli per corrente elettrica se i conduttori elettrici non sono correttamente collegati.
- durante il funzionamento senza aspirazione e/o sacca di raccolta trucioli possono espandersi polveri di legno dannose alla salute.
- a causa di eiezione di pezzi.
- Eventuali parti metalliche contenute nel pezzo da lavorare potrebbero fare spuntare o danneggiare irrimediabilmente i coltelli.

Danni all'udito

Un soggiorno prolungato nelle vicinanze immediate della macchina in corso può provocare danni all'udito. **Utilizzare le protezioni dell'udito!**

Nonostante l'osservazione del manuale operativo, possono esistere anche rischi residuali nascosti.

Comportamento in caso d'emergenza

Applicare il pronto soccorso relativo all'incidente e rivolgersi più rapidamente al medico qualificato. Proteggere il ferito agli ulteriori incidenti e tranquillizzarlo. Con riferimento alla DIN 13164, il luogo di lavoro deve essere sempre dotato della cassetta di pronto soccorso per eventuali incidenti. Il materiale utilizzato deve essere aggiunto immediatamente. In caso di richiesta del pronto soccorso comunicare le seguenti informazioni:

1. Luogo dell'incidente
2. Tipo dell'incidente
3. Numero dei feriti
4. Tipo della ferita

Simboli



Prima dell'uso leggere il Manuale d'Uso



Prima di eseguire qualsiasi lavoro sull'apparecchio sconnettere sempre la spina dalla presa.



Utilizzare i guanti di protezione!



Usare un respiratore adeguato!



Utilizzare gli occhiali di protezione!
Utilizzare le protezioni dell'udito!



Utilizzare le scarpe di protezione.



Avviso/attenzione!



Avviso alla pericolosa tensione elettrica





Attenzione! Pericolo di lesioni a causa dei coltelli della pialla!





Avviso agli oggetti lanciati

 Prima di iniziare a lavorare asportare tutti gli oggetti estranei, ad es. chiodi e filo

 Non entrare con le mani all'interno della zona di pericolosità dei coltelli in movimento!

 Tenere sempre i bambini e le persone non adatte fuori la portata dell'apparecchio.

 Non esporre l'apparecchio alla pioggia, non utilizzarla nell'ambiente bagnato o umido.

 Simbolo CE

 Gli apparecchi elettrici/elettronici difettosi e/o da smaltire devono essere consegnati ai centri autorizzati.

 Batterie, olio e sostanze simili non devono essere dispersi nell'ambiente.

 Proteggere all'umidità

 L'imballo deve essere rivolto verso alto

Norme Di Sicurezza

AVVERTENZA!

Durante l'uso di utensili elettrici devono essere rispettate le misure di sicurezza basilari di seguito riportate per prevenire rischi di folgorazione elettrica, di lesione e di incendio.

Leggere tutte le presenti indicazioni prima di usare questo utensile elettrico e conservare in modo sicuro le presenti indicazioni di sicurezza.

Mantenere il proprio posto di lavoro pulito ed in ordine. Posti e banchi di lavoro disordinati incrementano il pericolo di infortuni e lesioni.

Non esporre l'apparecchio alla pioggia, non utilizzarla nell'ambiente bagnato o umido.

Durante il lavoro con l'apparecchio assicurare sempre l'illuminazione sufficiente, rispett. buone condizioni di visibilità.

Non utilizzare elettroutensili all'interno degli ambienti con il rischio di esplosione, dove si trovano dei liquidi, gas o polveri infiammabili. Gli elettroutensili creano scintille che possono incendiare le polveri o vapori.

Protegersi da folgorazione elettrica.

Evitare ogni contatto tra parti del corpo ed oggetti messi a terra (ad es. tubazioni, radiatori, forni elettrici ed apparecchi di refrigerazione). Se il vostro corpo è messo a terra, esiste un elevato rischio di scosse elettriche.

Tenere lontani i bambini ed altre persone

dall'elettroutensile Evitare che quanto sopra possa entrare in contatto con l'utensile elettrico o con il cavo. In caso di distrazione potete perdere il controllo dell'apparecchio.

Assicurare una conservazione in sicurezza degli utensili elettrici. Gli utensili che non vengono utilizzati devono essere conservati in luogo asciutto, possibilmente in alto, al di fuori della portata di bambini oppure in un luogo non accessibile.

Non sovraccaricare l'apparecchio. Utilizzare per il vostro lavoro solo gli elettroutensili idonei. Si lavora meglio e più in sicuro con gli elettroutensili idonei e rispettando la potenza indicata. Il lavoro risulterà più efficiente e più sicuro se si rispetta la gamma di potenza indicata.

Non utilizzare l'utensile elettrico per scopi ai quali non è destinato. Per esempio non usare le seghe circolari per tagliare rami di alberi o ceppi di legno.

Indossare vestiti adeguati. Non indossare vestiti larghi e gioielli. Tenere i capelli, i vestiti ed i guanti lontani da pezzi in movimento. Per i lavori in ambienti esterni si consiglia l'uso di calzature di lavoro antiscivolo. Se si portano i capelli lunghi, indossare una rete per capelli.

Utilizzare dispositivi di protezione personale della corretta misura. Occhiali di protezione e dispositivi di protezione per l'udito devono essere sempre indossati. E' inoltre necessario l'uso di una maschera antipolvere o respiratoria. Maneggiando lame da taglio o lame seganti taglienti occorre indossare sempre guanti ben aderenti.

Se devono essere montate le cappe aspiranti e collettori di polveri, assicurarvi che essi sono ben collegati e correttamente utilizzati. L'utilizzo di una cappa aspirante può diminuire il pericolo delle polveri.

Non utilizzare il cavo, in conflitto con il suo scopo, per portare l'elettroutensile, per sospenderlo o per tirare la spina dalla presa. Proteggere il cavo contro le temperature alte, olio, spigoli vivi od organi mobili dell'apparecchio. I cavi danneggiati od aggrovigliati fanno aumentare il rischio di scosse elettriche.

Fissare in sicurezza il pezzo da lavorare. Utilizzare dispositivi di serraggio oppure una morsa a vite per tenere fermo il pezzo da lavorare. In questa maniera il pezzo verrà fissato con maggiore sicurezza che a mano.

Evitare le posizioni inabituale per il vostro corpo. Lavorare con una buona stabilità e mantenere sempre l'equilibrio. In tal modo è possibile controllare meglio l'elettroutensile nelle situazioni inaspettate.

Prendere cura dell'elettroutensile.

Mantenere puliti e affilati gli strumenti taglienti.

Gli strumenti taglienti ben trattati con lame appuntite diventano meno spesso storti e sono più facili da guidare.

Rispettare le istruzioni di lubrificazione e per la sostituzione degli utensili.

Controllare regolarmente la linea di connessione

dell'utensile elettrico ed in caso di danneggiamento farla sostituire da un elettricista specializzato.

Controllare regolarmente le linee di prolungamento e sostituirle se risultano danneggiate.

Mantenere le maniglie asciutte, pulite e libere da olio e grasso.

Estrarre il connettore dalla presa e/o rimuovere la batteria in caso di non utilizzo, prima di eseguire regolazioni sul dispositivo e prima di sostituire accessori come ad es. lame seganti, punte o frese. Tale misura di sicurezza evita l'accensione involontaria di elettrotensili.

Prima di accendere l'elettrotensile togliere via tutte le chiavi e cacciaviti di aggiustaggio. Un attrezzo o chiave che si trovi all'interno dell'organo rotante dell'apparecchio può provocare degli infortuni.

Evitare l'accensione involontaria dell'apparecchio. Accertarsi, prima di connettere la spina in rete e/o accumulatore, portando o tenendolo, che l'elettrotensile sia disattivato. Se, portando l'elettrotensile, tenete il dito sull'interruttore o se connettete la spina dell'apparecchio acceso alla presa, si possono provocare degli infortuni.

Lavorando con un utensile elettrico all'aperto, utilizzare esclusivamente cavi di prolunga omologati per esterni e marcati di conseguenza. L'utilizzo del cavo di prolunga idoneo all'uso esterno diminuisce il rischio di scosse elettriche.

Fate attenzione a quello che state facendo, effettuare i lavori con gli elettrotensili con buon senso. Non utilizzare gli elettrotensili se siete stanchi o sotto influenza di droghe, alcool o medicine. Anche un solo momento di disattenzione durante l'utilizzo dell'elettrotensile può provocare dei gravi infortuni.

Controllare l'apparecchio per verificare la presenza di eventuali danni. Prima di riutilizzare l'apparecchio, è necessario verificare attentamente se i dispositivi di protezione lavorano in modo corretto e in conformità alla loro funzione.

Controllare se le parti mobili funzionano in modo perfetto senza gripparsi, o se vi sono parti danneggiate. Per poter garantire un funzionamento ottimale dell'apparecchio, tutte le parti devono essere montate in modo corretto e devono soddisfare tutte le condizioni previste.

I dispositivi di protezione e le parti danneggiate devono essere riparate o sostituite a regola d'arte da parte di un'officina specializzata autorizzata, salvo diversamente indicato nelle istruzioni per l'uso.

Non utilizzare elettrotensili con interruttore guasto. L'elettrotensile che non può essere spento od acceso è pericoloso e va riparato.

AVVERTENZA!

L'utilizzo di altri utensili ad inserto e di altri accessori può comportare un pericolo di lesione per l'operatore.

L'utensile elettrico deve essere riparato da un elettricista specializzato. Questo utensile elettrico corrisponde alle disposizioni di sicurezza vigenti. Le riparazioni devono essere eseguite esclusivamente da un elettricista specializzato ed usando ricambi originali, per evitare rischi di infortunio all'operatore.

Attenzione!

La macchina deve essere fissata in sicurezza sul pavimento, usando idonee viti, per evitare il rischio di ribaltamento.

Eventuali difetti sulla macchina, dispositivo di protezione o alberi portacoltelli compresi, dovranno essere comunicati al responsabile per la sicurezza non appena scoperti.

Attacco elettrico

ATTENZIONE! La scossa elettrica! Esiste il rischio dell'infortunio dalla scossa elettrica!

Cavo o spina danneggiati possono provocare scosse elettriche.

Evitare ogni contatto tra parti del corpo umano e parti macchina messe a terra, per proteggersi dai rischi di folgorazione elettrica.

L'esercizio è ammesso solo con l'interruttore di sicurezza alla corrente falsa (RCD max. corrente falsa 30 mA).

Inserire la spina del cavo elettrico in una presa idonea per forma, tensione frequenza e conforme alle normative vigenti.

Non tirare il cavo di alimentazione se volete scollegare la spina dalla presa.

L'apparecchio è conforme ai requisiti EN 61000-3-11 ed è soggetto alle particolari condizioni di connessione. Ciò significa che l'uso sui punti di connessione qualsiasi a scelta libera non è accettabile.

- Alle scarse condizioni della rete, l'apparecchio può essere soggetto all'oscillazione della tensione.
- L'apparecchio è destinato esclusivamente all'uso sui punti di connessione i cui non superano la massima impedenza accettabile $Z_{max} = 0,233 \Omega$.
- E' in Vs. responsabilità dell'Utente, in caso necessario dopo aver consultato il Vs. fornitore energetico, che il Vs. punto di connessione sul quale volete utilizzare l'apparecchio rispetti i requisiti sopra indicati.

Preparazione del lavoro / Esercizio

Controllare prima di ogni utilizzo:

- il funzionamento regolare dell'interruttore on/off compreso l'interruttore di emergenza
- **Chiusi Aperti dispositivi di sicurezza** aprendo gradatamente ogni dispositivo di sicurezza

za con funzione separante per poter spegnere la macchina, e verificando che con l'apertura di ogni dispositivo di sicurezza la macchina non può essere accesa.

- **Freno**
con una verifica funzionale per accertarsi che la frenatura avvenga entro il tempo di frenatura indicato e, se la macchina è equipaggiata con un freno meccanico, tenere presente che il freno deve essere controllato dopo ogni intervento della protezione contro il sovraccarico.
- **Pinze di protezione contro contraccolpi**
almeno una volta per ogni turno di lavoro con un controllo visivo per accertarsi che si trovino in buone condizioni di lavoro, cioè che le superfici di contatto non abbiano subito danni da colpi e che le pinze cadano indietro liberamente con il loro peso proprio.
- **Coltelli della pialla**
per verificarne eventuali danni e la corretta posizione.

La macchina deve essere utilizzata soltanto se sono soddisfatte tutte le condizioni di cui sopra.

Utilizzare soltanto coltelli ben affilati e sottoposti a corretta manutenzione. Usare soltanto coltelli progettati per questa macchina.

Durante la lavorazione di pezzi corti, utilizzare legni o bastoni spintori che non siano difettosi.

Collegare la macchina ad un impianto di aspirazione polveri o trucioli.

Verificare prima dell'inizio della lavorazione che l'arresto sia ben serrato.

Accertarsi di essere sempre in grado di mantenere l'equilibrio. Posizionarsi lateralmente alla macchina. Mentre la macchina è in funzione, tenere le mani a distanza di sicurezza dal rullo di taglio e dal punto dal quale vengono eiettati i trucioli.

Iniziare il lavoro di piallatura soltanto quando il rullo di taglio avrà raggiunto il necessario numero di giri.

Accertarsi inoltre che il pezzo da lavorare non contenga cavi, corde, funi o simili. Non lavorare legno contenente numerosi nodi o buchi di nodi.

Proteggere pezzi da lavorare lunghi contro il ribaltamento a fine piallatura. A tale scopo utilizzare ad esempio cavalletti con rulli o dispositivi simili.

E' severamente vietato di eliminare schegge e trucioli dall'apparecchio in funzione.

In caso di bloccaggio, spegnere immediatamente la macchina. Estrarre il connettore di rete e rimuovere il pezzo in lavorazione inceppato.

Dopo ogni utilizzo impostare la misura di taglio minima per prevenire ogni rischio di lesione.

Manutenzione

 **Prima di eseguire qualsiasi lavoro sull'apparecchio sconnettere sempre la spina dalla presa.**

Prima di ogni uso effettuare un controllo visivo ed accertarsi che la pompa, in particolare il cavo di rete e la spina, non siano danneggiati. .

In caso dei danni sulla pompa oppure sui dispositivi di sicurezza della stessa, la pompa non deve essere utilizzata..

Tutte le riparazioni e i lavori non descritte nel presente manuale d'uso possono essere eseguite solo da personale qualificato e autorizzato.

Utilizzare solo gli accessori e ricambi originali.

Mantenere sempre pulito l'apparecchio, in particolare le fessure di ventilazione. Pulire regolarmente la raccolta trucioli e/o cappa aspirante. Mai spruzzare l'acqua sull'apparecchio!

Solo l'apparecchio periodicamente mantenuto e curato può essere un'aiutante soddisfacente. La manutenzione e cura mancanti possono portare agli incidenti e ferite inaspettabili.

Non pulire la macchina e i suoi componenti con solventi, liquidi infiammabili o tossici. Impiegare solamente un panno umido.

Tutte le parti mobili trattare con olio ecologico.

In caso di necessità consultare la lista dei ricambi sul sito www.guede.com.

Smaltimento



Gli apparecchi difettosi e/o da smaltire devono essere consegnati ai centri autorizzati.

Smaltimento dell'imballo da trasporto.

L'imballo protegge l'apparecchio contro i danni durante il trasporto. I materiali d'imballo vengono scelti normalmente secondo i criteri ecologicamente accettabili ed i criteri di manipolazione dei rifiuti e sono quindi riciclabili. La restituzione dell'imballo al circolo dei materiali risparmia le materie prime e diminuisce la presenza dei rifiuti. Le singole parti degli imballi (es. foglio, styropor®) possono essere pericolosi per i bambini.

Pericolo di soffocamento!

Conservare le parti degli imballi fuori la portata dei bambini e smaltirgli prima possibile..

Garanzia

Il periodo di garanzia è di 12 mesi in caso di uso industriale, di 24 mesi per i consumatori, e inizia a decorrere dalla data dell'acquisto dell'apparecchio.

La garanzia include esclusivamente gli inconvenienti dovuti dal difetto del materiale oppure dal difetto dalla produzione. Per la contestazione in garanzia occorre allegare l'originale del documento d'acquisto

riportante la data di vendita..

La garanzia non include l'uso profano, es. sovraccarico dell'apparecchio, manomissione, danni dall'intervento estero oppure dagli oggetti. La garanzia non include anche l'inosservanza del Manuale d'Uso, del montaggio e l'usura normale.

Informazioni importanti per il cliente

Facciamo presente che la restituzione in garanzia o anche dopo il periodo di garanzia va sempre fatta nell'imballaggio originale. Tale misura previene, in modo efficiente, il danneggiamento inutile durante il trasporto evitando i problemi durante il disbrigo del reclamo. L'apparecchio è protetto, in modo ottimale, solo nel suo imballaggio originale, quello che garantisce il disbrigo normale.

Servizio

Avete le domande tecniche? Contestazioni? Avete bisogno dei ricambi oppure del Manuale d'Uso? Sul nostro sito <http://www.guede.com/support>, nel settore Servizio, Vi aiuteremo velocemente ed in via non burocratica. Ci dareste la mano, per favore, per poter aiutar Vi? Per poter identificare il Vostro apparecchio nel caso di contestazione abbiamo bisogno del numero di serie, cod. ord. e l'anno di produzione. Tutte queste indicazioni troverete sulla targhetta della macchina. Per avere questi dati sempre disponibili, indicarli qui sotto, per favore:

N° serie::

Cod. ord.::

Anno di produzione::

Tel.: +49 (0) 79 04 / 700-360

Fax: +49 (0) 79 04 / 700-51999

E-Mail: support@ts.guede.com

Rimozione del difetto

⚠ Prima di rimuovere anomalie sul dispositivo, disattivare il dispositivo ed estrarre il connettore di rete.

Guasto	Causa	Rimozione
La macchina non funziona o si arresta all'improvviso.	<ul style="list-style-type: none"> • Interruzione alimentazione elettrica • Motore o interruttore difettoso • Controllare il microinterruttore 	<ul style="list-style-type: none"> • Controllare l'interruttore di sicurezza, controllare la protezione contro il sovraccarico sul dispositivo. • Far controllare il motore o l'interruttore da un elettricista specializzato. • Montare la cuffia di aspirazione trucioli in maniera tale da azionare il microinterruttore. → [6]
La macchina si arresta durante la piallatura.	<ul style="list-style-type: none"> • Coltelli pialla spuntati/consumati • Interruttore di sovraccarico intervenuto • Controllare il microinterruttore 	<ul style="list-style-type: none"> • Sostituire o affilare i coltelli. • Riaccendere il motore dopo averlo fatto raffreddare • Montare la cuffia di aspirazione trucioli e/o il bloccaggio tavolo in maniera tale da azionare il microinterruttore. → [6]
Il pezzo si inceppa durante la piallatura a spessore.	• Eccessiva profondità di taglio	• Ridurre la profondità di taglio e lavorare il pezzo in più cicli di lavoro
Stato insoddisfacente della superficie	<ul style="list-style-type: none"> • Coltelli pialla spuntati/consumati • Coltelli pialla intasati da trucioli • Alimentazione irregolare 	<ul style="list-style-type: none"> • Sostituire o affilare i coltelli. • Rimuovere i trucioli • Alimentare il pezzo da lavorare con pressione costante e velocità di alimentazione ridotta
Superficie lavorata troppo ruvida	• Il pezzo da lavorare è ancora troppo umido	• Fare asciugare il pezzo da lavorare
Superficie lavorata con fessure	<ul style="list-style-type: none"> • Il pezzo è stato lavorato in direzione opposta a quella di crescita • E' stato asportato troppo materiale in una volta 	<ul style="list-style-type: none"> • Lavorare il pezzo in direzione opposta • Lavorare il pezzo in più cicli di lavoro
Avanzamento insufficiente del pezzo durante la piallatura a spessore	<ul style="list-style-type: none"> • Il pezzo è stato lavorato in direzione opposta a quella di crescita • E' stato asportato troppo materiale in una volta 	<ul style="list-style-type: none"> • Pulire il ripiano tavolo e trattarlo con un sottile strato di cera sciorimento. • Riparare i rulli di trasporto • Portare la leva di regolazione spessore di piallatura nella posizione superiore

Dopo ogni eliminazione di anomalie rimettere in funzione tutti i dispositivi di sicurezza e verificarli!!!

Programma delle ispezioni e della manutenzione

Periodi di manutenzione programmata		Prima di ogni messa in funzione	Quando necessario	Una volta alla settimana	Dopo 6 mesi
Verifica stato coltelli pialla	Controllo	✓			
	Cambio		✓		✓
Verifica stato di funzionamento dispositivi di sicurezza	Controllo	✓			
	Cambio		✓		
Pulizia macchina da polvere / trucioli	Pulire	✓			
Verifica tensionamento e stato / usura delle cinghie di trasmissione	Controllo		✓		
	Cambio				
Oliare / ingrassare tutte le parti di collegamento mobili				✓	✓

Technische Gegevens

Vlak- en vandikteschaaf	GADH 200	GADH 254	GADH 204	GADH 254 P
Artikel-Nr.	55440	55441	55098	55056
Aansluiting	230 V ~ 50 Hz	230 V ~ 50 Hz	230 V ~ 50 Hz	230 V ~ 50 Hz
Max. vermogen	1250 W	1500 W	1500 W	1500 W
Max. voedingsnelheid	6 m/min	6 m/min	6 m/min	6 m/min
Onbelast toerental	8000 min ⁻¹	8500 min ⁻¹	9000 min ⁻¹	9000 min ⁻¹
Max. schaafbreedte	204 mm	254 mm	204 mm	254 mm
Schaafdikte	6 - 120 mm	6 - 120 mm	5 - 120 mm	5 - 120 mm
Spaanafname Vandikteschaven	0 - 2 mm	0 - 2 mm	0 - 2 mm	0 - 2 mm
Spaanafname Vlakschaven	0 - 2 mm	0 - 2 mm	0 - 3 mm	0 - 3 mm
Messen Aantal	2	2	2	2
Messen Type	HSS	HSS	HSS	HSS
Messen Afmeting	210x16x1,5 mm	261x16x1,5 mm	210x16x1,5 mm	261x16x1,5 mm
Grootte Vlakschaaftafel	737x210 mm	920x264 mm	745x210 mm	964x263 mm
Grootte Vandikteschaaftafel	255x204 mm	380x264 mm	270x200 mm	270x303 mm
Aanslaghoek	0° - 45°	0° - 45°	0° - 45°	0° - 45°
Gewicht	23 kg	34 kg	26,4 kg	34,3 kg
Beveiligingsklasse	I	I	I	I
Beschermgraad	IP 20	IP 20	IP 20	IP 20

Geluidsgegevens

Geluidsdrukniveau L _{PA} *	92,9 dB (A)	92,9 dB (A)	92,9 dB (A)	92,9 dB (A)
Onzekerheid K =	3 dB (A)	3 dB (A)	3 dB (A)	3 dB (A)
Geluidsvermogeniveau L _{WA} *	106 dB (A)	106 dB (A)	106 dB (A)	106 dB (A)
Onzekerheid K =	3 dB (A)	3 dB (A)	3 dB (A)	3 dB (A)

Drag oorbeschermers!

* Gemeten volgens EN 61029-1

WAARSCHUWING Het trillingsniveau verandert afhankelijk van het gebruik van het elektrische gereedschap en kan in sommige gevallen boven de in deze gebruiksaanwijzing aangegeven waarde liggen.

Het trillingspeil kan voor het vergelijken van elektrische werktuigen met elkaar gebruikt worden

Hij is ook geschikt voor een voorlopige inschatting van de trillingsbelasting.

Voor een precieze beoordeling van de trillingsbelasting dienen ook de tijden in aanmerking te worden genomen dat het apparaat uitgeschakeld is of weliswaar loopt, maar niet in gebruik is. Hierdoor kan de trillingsbelasting voor de gehele werkruimte aanmerkelijk afnemen.



Gebruik het apparaat pas nadat u de gebruiksaanwijzing gelezen en begrepen hebt. Maakt u zich met

de bedieningselementen en het juiste gebruik van het apparaat vertrouwd. Let op alle, in de gebruiksaanwijzing aangegeven, veiligheidsinstructies. Gedraagt u zich verantwoord tegenover andere personen.

De bedienende persoon is verantwoordelijk voor ongevallen of gevaren tegenover derden.

Indien betreffende de aansluiting en het bedienen van het apparaat twijfels ontstaan, kunt u zich tot de klantendienst wenden.

Voorgeschreven Gebruik Van Het Systeem

De vlak- en vandikteschaaf is uitsluitend bedoeld voor thuis- en hobbygebruik.

De machine mag uitsluitend worden gebruikt voor het schaven van houtmaterialen. De houtmaterialen moeten vrij zijn van vreemde voorwerpen (spijkers, andere metalen onderdelen, kabels, koorden, touwen en dergelijke).

⚠ Het is streng verboden de aan de machine aangebrachte veiligheidsinrichtingen te demonteer- en, het gebruiksdoel te veranderen of vreemde beschermingsinrichtingen aan te brengen.

De beveiligingsbrug mag tijdens de bewerking niet worden verwijderd. Het niet-gebruikte deel van de mesas moet worden afgedekt.

Bij niet naleving van de bepalingen uit de algemeen geldende voorschriften, evenals van de bepalingen uit deze gebruiksaanwijzing, kan de producent voor schade niet aansprakelijk gesteld worden.

De geldende ongevallenpreventievoorschriften en regels dienen te worden nageleefd.

Eisen aan de bedienende persoon

Het apparaat mag enkel door personen bediend en onderhouden worden die daarmee vertrouwd zijn en over de gevaren op de hoogte gebracht werden.

Laat nooit kinderen met de machine werken. Laat nooit volwassenen zonder behoorlijke aanwijzingen met de machine werken.

De bedienende persoon moet, voor het gebruik van het apparaat, de gebruiksaanwijzing goed gelezen hebben.

Kwalificatie: : Behalve een uitvoerige instructie door vakkundig verkooppersoneel is er geen speciale kwalificatie voor het gebruik van het apparaat nodig.

Minimale leeftijd: : Het apparaat mag slechts door personen gebruikt worden van 18 jaar of ouder. Uitzondering hierop is het gebruik door jeugdige personen bij een beroepsopleiding ter verkrijging van vaardigheid en indien dit onder toezicht van een opleider plaats vindt.

Plaatselijke bepalingen kunnen de minimale leeftijd voor een gebruiker vastleggen.

Scholing: : Om het apparaat te kunnen gebruiken is enig passend onderricht, door een vakman, resp. de bedieningsaanwijzing, voldoende. Een speciale scholing is niet noodzakelijk.

Restrisico's

Ook bij een juist gebruik en opvolging van alle veiligheidsbepalingen kunnen nog restrisico's bestaan.

⚠ Letselgevaar!

- voor de vingers en handen door het aanraken van de mesas op niet-afgedekte plaatsen en bij het vervangen van werktuigen; bovendien kunnen deze bij het openen van de veiligheidsafdekking bekneld raken;
- aan de toevoer- en afvoeropening;
- door gevaarlijke terugslag;
- door stroom, indien de elektrische leidingen niet juist zijn aangesloten;
- bij bedrijf zonder afzuiging of spaanzak; houtstof kan gezondheidsschade veroorzaken;
- door wegslingerende delen;
- door metalen onderdelen in het werkstuk; hierdoor kunnen de messen stomp of zelfs vernield worden.

⚠ Gehoorbeschadigingen

Langer verblijf in de directe omgeving van het draaiende apparaat kan tot gehoorbeschadigingen leiden. **Draag oorbeschermers!**

Ondanks de nakoming van de gebruiksaanwijzing kunnen ook onzichtbare restrisico's bestaan.

Handelswijze in noodgeval

Tref de noodzakelijke maatregelen om eerste hulp te verlenen, die met het letsel overeenkomt en vraag zo snel mogelijk gekwalificeerde medische hulp aan. Bescherm gewonde personen voor overig letsel en stel ze gerust. Voor het eventueel plaatsvinden van een ongeval zou altijd een verbandtrommel, volgens DIN 13164, op de werkplaats bij de hand moeten zijn. Het uit de verbandtrommel genomen materiaal dient onmiddellijk aangevuld te worden. Indien u hulp vraagt, geef de volgende gegevens door:

1. Plaats van het ongeval
2. Soort van het ongeval
3. Aantal gewonden mensen
4. Soort verwondingen

Symbolen



Gebruiksaanwijzing lezen



Voor het uitvoeren van willekeurige werkzaamheden aan het apparaat de stekker uit het stopcontact nemen.

	Veiligheidshandschoenen gebruiken!
	Mondkapje dragen!
	Veiligheidsbril dragen! Draag oorbeschermers!
	Veiligheidsschoenen gebruiken
	Waarschuwing/Let op!
	Waarschuwing voor gevaarlijke elektrische spanning
	Opgelet! Verwondingsgevaar door schaafmessen!
	Waarschuwing voor weggeslingerde onderdelen
	Verwijder voor het bewerken alle vreemde voorwerpen, zoals spijkers en draden.
	Niet in de gevarezone van de lopende messen grijpen!
	Instrueer kinderen en onbevoegde personen dat zij zich ver van het apparaat ophouden.
	Stel het apparaat niet aan regen bloot en gebruik dit niet in een vochtige of natte omgeving.
	
	CE Symbool
	Beschadigde en/of verwijderde elektrische of elektronische apparaten bij de daarvoor bestemde recyclingplaatsen afleveren
	Batterijen, olie en dergelijke stoffen mogen niet in het milieu belanden.
	Tegen vocht beschermen
	Verpakkingsoriëntering boven

Veiligheidsadviezen

WAARSCHUWING!

Bij het gebruik van elektrisch gereedschap moeten de volgende fundamentele veiligheidsvoorschriften ter bescherming tegen elektrische schokken, verwondings- en brandgevaar in acht worden genomen.

Lees al deze instructies, voordat u het elektrische gereedschap gebruikt, en bewaar de veiligheidsvoorschriften goed.

Houd uw werkplek schoon en netjes. Wanordelijke werkplekken en werkbanken verhogen de kans op ongevallen en letsels.

Stel het apparaat niet aan regen bloot en gebruik dit niet in een vochtige of natte omgeving.

Zorg bij het werken met de machine voor voldoende verlichting, resp. voor goede lichtomstandigheden.

Gebruik het elektrische werktuig niet in een explosiegevaarlijke omgeving waarin zich brandbare vloeistoffen, gassen of stoffen bevinden. Elektrische werktuigen geven vonken af die stof of dampen doen ontsteken.

Bescherm u tegen elektrische schokken.

Vermijd lichaamscontact met geaarde objecten (bijv. buizen, radiatoren, elektrische fornuizen en koelapparaten). Er bestaat een verhoogd risico van een elektrische schok, indien uw lichaam geaard is.

Houd kinderen en overige personen tijdens het gebruik van elektrische werktuigen op afstand.

Zorg ervoor dat deze het elektrische gereedschap of het snoer niet aanraken. Bij afleiding kan de controle over het apparaat verloren gaan.

Let erop dat het elektrische gereedschap veilig wordt opgeborgen.

Gereedschap dat niet wordt gebruikt, moet op een droge, zo hoog mogelijke of ontoegankelijke plaats buiten bereik van kinderen worden bewaard.

Overbelast het apparaat niet. Gebruik voor het werk het daarvoor bestemde elektrische werktuig. Met het passende elektrische werktuig wordt beter en veiliger, in het aangegeven prestatiegebied, gewerkt. U werkt beter en veiliger binnen het aangegeven vermogensbereik.

Gebruik het elektrische gereedschap niet voor toepassingen waarvoor het niet bedoeld is. Gebruik bijvoorbeeld geen handcirkelzaag om dikke takken of houtblokken te zagen.

Draag geschikte kleding. Draag geen wijde kleding of sierraden. Houd uw haar, kleding en handschoenen ver van bewegende onderdelen. Voor werkzaamheden buiten adviseren wij slipvrije werkschoenen. Draag lang haar in een haarnet.

Gebruik een veiligheidsuitrusting die op u is afgestemd. Veiligheidsbril en gehoorbescherming moeten altijd worden gedragen. Ook een stof- of ademmasker is noodzakelijk. Bij de omgang met scherpe messen en zaagbladen moeten altijd nauwsluitende handschoenen worden gedragen.

Als inrichtingen voor stofafzuiging en -opvang gemonteerd kunnen worden, controleer dan of deze aangesloten zijn en op juiste wijze gebruikt worden. Gebruik van een stofafzuiging kan de gevaren door stof verminderen.

Gebruik de kabel niet om het elektrische werktuig te dragen, op te hangen of om de stekker uit het stopcontact te trekken. Houd de kabel ver van warmte, olie, scherpe kanten en/of bewegende apparaatonderdelen. Beschadigde of verdraaide kabels verhogen het risico van een elektrische schok.

Maak het werkstuk vast. Gebruik spaninrichtingen of een bankschroef om het werkstuk vast te zetten. Dit is veiliger dan het met de hand vast te houden.

Vermijd abnormale lichaamshoudingen. Zorg er altijd voor dat u veilig staat en het evenwicht niet verliest. Op een dergelijke wijze kan het elektrische werktuig in onverwachte situaties beter gecontroleerd worden.

Onderhoud elektrische werktuigen zorgvuldig.

Houd snijwerktuigen scherp en schoon. Zorgvuldig onderhouden snijwerktuigen met scherpe snijkanten lopen minder snel vast en zijn eenvoudiger te bedienen.

Volg de instructies voor het smeren en voor het vervangen van de werktuigen.

Controleer regelmatig het aansluitsnoer van het elektrische gereedschap en laat dit bij beschadiging vervangen door een erkend vakman.

Controleer regelmatig de verlengkabels en vervang deze, indien ze beschadigd zijn.

Houd handgrepen droog, schoon en vrij van olie en vet.

Trek de stekker uit het stopcontact en/of verwijder de accu bij niet-gebruik, voordat u apparaatinstellingen wijzigt of voordat u toebehoren zoals zaagblad, boor of frees vervangt. Deze voorzorgsmaatregelen verhinderen een ongewenste start van het elektrische werktuig.

Verwijder instelgereedschap of schroefsleutels voordat het elektrische werktuig wordt ingeschakeld. Een werktuig of sleutel, die zich aan een draaiend apparaatonderdeel bevindt, kan tot letsels leiden.

Vermijd een ongewenste inbedrijfneming. Controleer of het elektrische werktuig uitgeschakeld is, indien dit aan de stroomtoevoer en/of accu aangesloten, opgetild of gedragen wordt. Als u bij het dragen van het elektrische werktuig uw vinger aan of bij de schakelaar hebt of het apparaat met de schakelaar ingeschakeld aan de stroomvoorziening aansluit, kan dit tot ongevallen leiden.

Indien u met een elektrisch gereedschap in de openlucht werkt, mag u alleen verlengkabels gebruiken die ook voor buitengebruik goedgekeurd en als zodanig gemarkeerd zijn. Het gebruik van een voor buitengebruik geschikte verlengkabel vermindert het risico van een elektrische schok.

Wees attent, let op wat u doet en ga met verstand

met elektrische werktuigen aan het werk. Gebruik geen elektrisch werktuig, indien u moe bent of onder de invloed van drugs, alcohol of medicijnen staat. Een moment van onoplettendheid bij gebruik van het elektrische werktuig kan tot ernstige letsels leiden.

Controleer de machine op eventuele beschadigingen. Vóór het verdere gebruik van het apparaat moeten de veiligheidsinrichtingen zorgvuldig op een perfecte en een juiste functie onderzocht worden.

Controleer of de bewegende onderdelen goed functioneren en niet klemmen en dat de onderdelen niet beschadigd zijn. Alle onderdelen moeten op de juiste wijze gemonteerd zijn en aan alle voorwaarden voldoen om een goed gebruik van het apparaat te waarborgen.

Beschadigde veiligheidsinrichtingen en onderdelen moeten vakkundig door een erkende werkplaats gerepareerd of vervangen worden, voor zover niets anders in de gebruiksaanwijzing daarover is aangegeven.

Gebruik geen enkel elektrisch werktuig waarvan de schakelaar defect is. Een elektrisch werktuig, dat niet meer in- of uitgeschakeld kan worden is gevaarlijk en moet gerepareerd worden.

WAARSCHUWING!

Het gebruik van andere werktuigen en toebehoren kan verwondingsgevaar voor u betekenen.

Laat uw elektrisch gereedschap door een elektromonteur repareren. Dit elektrische gereedschap voldoet aan de desbetreffende veiligheidsbepalingen. Reparaties mogen alleen door een elektromonteur en met originele reserveonderdelen worden uitgevoerd, anders bestaat voor de gebruiker kans op ongevallen.

Opgelet!

De machine moet met geschikte bouten in de vloer worden bevestigd, omdat kantelgevaar bestaat.

Fouten in de machine inclusief de veiligheidsinrichting of meetassen, moeten zodra ze worden ontdekt, worden gemeld aan de persoon die voor de veiligheid bevoegd is.

Netaansluiting

GEVAAR! Stroomschok! Er is letselgevaar door elektrische stroom!

Een defecte kabel of stekker kan leiden tot een elektrische schok.

Vermijd lichaamscontact met geaarde onderdelen en bescherm u tegen elektrische schokken.

⚠ Het gebruik is slechts met een foutstroomschakelaar (RCD max. foutstroom van 30 mA) toegestaan.

Steek de stekker van het netsnoer in een geschikt stopcontact qua vorm, spanning en frequentie, dat aan de geldende wettelijke voorschriften voldoet.

Niet aan de netkabel trekken om de stekker uit het stopcontact uit te nemen.

Het apparaat voldoet aan de eisen van de EN 61000-3-11 en is aan bijzondere aansluitingsvoorwaarden onderworpen. Dit betekent dat een gebruik aan willekeurige, vrij kiesbare aansluitingspunten niet toegelaten is.

- Het apparaat kan bij ongunstige netverhoudingen tot voorbijgaande spanningschommelingen leiden.
- Het apparaat is uitsluitend voor het gebruik aan aansluitpunten voorzien die een maximale toegelaten netimpedantie van $Z_{max} = 0,233 \Omega$ niet overschrijden.
- Als gebruiker dient u vast te stellen – indien nodig, met uw energieleverancier – dat uw aansluitingspunt, waaraan u het apparaat wenst aan te sluiten, aan de boven genoemde eis voldoet.

Werkvoorbereiding / Gebruik

Controleer voor elk gebruik:

- de aan/uit-schakelaar, incl. de noodschakelaar op een juiste functie
- **vergrendelde uitneembare beveiligingsinrichtingen** door een achtereenvolgende opening van elke uitneembare veiligheidsinrichting, om de machine uit te schakelen en door het controleren dat het onmogelijk is de machine bij elke geopende veiligheidsinrichting in te schakelen
- **Rem** door controle van de werking, om vast te stellen of de afremming binnen de opgegeven remtijd plaatsvindt; indien de machine met een mechanische rem is uitgerust, moet de rem na ieder aanspreken van de overbelastingsbeveiliging worden gecontroleerd
- **Terugslagklauwen** ten minste één keer per ploeg door visuele controle, om vast te stellen of deze zich in een goed functionerende toestand bevinden; bijv. of de contactvlakken niet door stoten beschadigd zijn en of de klauwen onder hun eigen gewicht ongehinderd terugvallen
- **Schaafmesses** op beschadigingen en goede zitting

De machine mag alleen worden gebruikt, als aan al deze voorwaarden voldaan is.

Gebruik alleen goed geslepen en onderhouden messen. Gebruik alleen messen die voor de machine geconstrueerd zijn.

Gebruik voor het bewerken van korte werkstukken onbeschadigd duwhout of duwstokken die niet defect zijn.

Sluit de machine op een stof- of spaanafzuiging aan.

Controleer voor het begin van de bewerking of de aanslag vastgeklemd is.

Zorg ervoor dat u te allen tijde uw evenwicht kunt bewaren. Ga opzij van de machine staan. Houd uw handen bij een lopende machine op een veilige afstand van de snijwals en van de plaats waar de spanen worden uitgestoten.

Begin pas met schaven, wanneer de snijwals het benodigde toerental bereikt heeft.

Let er bovendien op dat het werkstuk geen kabels, koorden, touwen of dergelijke bevat. Bewerk geen hout dat veel losse of vaste kwasten bevat.

Beveilig lange werkstukken tegen omkantelen aan het einde van de schaafbewerking. Gebruik hiervoor bijv. rolstandaarden of soortgelijke voorzieningen.

Het is streng verboden, spanen of splinters bij een draaiende machine te verwijderen.

Schakel de machine bij een blokkering onmiddellijk uit. Trek de netstekker uit en verwijder het geklemd werkstuk.

Na ieder gebruik dient de kleinste schaafgrootte te worden ingesteld, om verwondingsgevaar te voorkomen.

Onderhoud

⚠ Voor het uitvoeren van willekeurige werkzaamheden aan het apparaat de stekker uit het stopcontact nemen.

Voer vóór gebruik van het apparaat altijd een visuele controle uit om vast te stellen of het apparaat en in het bijzonder de netkabel en de steker beschadigd zijn.

Het apparaat mag niet worden gebruikt als het beschadigd is of de veiligheidsinrichtingen defect zijn.

Reparaties en werkzaamheden, die niet in deze aanwijzing worden beschreven, enkel door gekwalificeerd personeel laten uitvoeren.

Gebruik alléén origineel toebehoren en originele onderdelen.

De machine, in het bijzonder de luchtsleuven, altijd goed schoon houden. Spanen uitwerper en/of stofafzuiging regelmatig reinigen. Nooit water op het apparaat spuiten!

Enkel een regelmatig onderhouden en een goed verzorgd apparaat kan een tot tevredenheid werkend hulpmiddel zijn. Onderhouden verzorgingsfouten kunnen tot onvoorziene ongevallen en letsels leiden.

Reinig de machine en zijn onderdelen niet met oplosmiddelen, ontvlambare of giftige vloeistoffen. Gebruik uitsluitend een vochtige doek en controleer of de stekker uit het stopcontact is genomen.

Behandel alle beweegbare onderdelen met milieuvriendelijke olie.

Bij behoefte vindt u de reserveonderdelenlijst op het internet onder www.guede.com.

Verwijdering

 Beschadigde en/of verwijderde apparaten bij de daarvoor bestemde recyclingplaatsen afleveren

Verwijdering van de transportverpakking

De verpakking beschermt het apparaat tegen transportschades. De verpakkingsmaterialen zijn meestal volgens milieuvriendelijke en verwijderingstechnische standpunten gekozen en derhalve recyclebaar. Het retour brengen van de verpakking in de materiaalomloop spaart grondstoffen en verlaagt de afvalhoeveelheden. Verpakkingsdelen (bijv. folies, styropor®) kunnen voor kinderen gevaarlijk zijn.

Verstikkingsgevaar!

Bewaar de verpakking buiten het bereik van kinderen en verwijder deze zo snel mogelijk..

Garantie

De garantieperiode is 12 maanden bij commercieel gebruik en 24 maanden voor eindgebruikers en begint met de datum van aankoop van het apparaat.

De garantie heeft uitsluitend betrekking op onvolkomenheden die op materiaal- of productiefouten betrekking hebben. Bij een claim van een onvolkomenheid, in de zin van garantie, dient de originele aankoopfactuur met de aankoopdatum bijgesloten te worden..

Van garantie uitgesloten zijn verkeerd gebruik, zoals bijv. overbelasting van het apparaat, gebruik van geweld, beschadigingen door vreemde invloeden of door vreemde voorwerpen. De niet-naleving van gebruiks- en montageaanwijzingen en normale slijtage zijn eveneens van garanties uitgesloten.

Belangrijke informatie voor klanten

Houd er rekening mee dat een retourzending, binnen of ook buiten de garantieperiode, principieel in de originele verpakking uitgevoerd zou moeten worden. Door deze maatregel worden onnodige transportschaden en hun vaak controversiële regelgevingen effectief vermeden. Enkel in de originele doos is uw apparaat optimaal beschermd en blijft daardoor een soepele verwerking gewaarborgd.

Service

Hebt u technische vragen? Een reclamatie? Hebt u reserveonderdelen of een gebruiksaanwijzing nodig? Op onze website www.guede.com in Service helpen wij u snel en niet-bureaucratisch verder. Help ons om u te helpen, a.u.b. Om uw apparaat in geval van reclamatie te kunnen identificeren hebben wij het serie+nummer evenals artikelnummer en productiejaar nodig. Deze gegevens vindt u op het typeplaatje.

Vul deze gegevens hieronder in om deze altijd bij de hand te hebben.

Serienummer::

Artikelnummer::

Bouwjaar::

Tel.: +49 (0) 79 04 / 700-360

Fax: +49 (0) 79 04 / 700-51999

Oplossen van problemen

⚠ Voor u een storing oplost, dient u het apparaat uit te schakelen en de netstekker uit te trekken.

Probleem	Oorzaak	Oplossing
Machine werkt niet of stopt plots	<ul style="list-style-type: none"> • Stroomuitval • Motor of schakelaar defect • Microschakelaar controleren 	<ul style="list-style-type: none"> • Zekering controleren, overbelastingsbeveiliging aan het apparaat controleren • Motor of schakelaar door een elektromonteur laten controleren • Spaanafzuigkap zo monteren, dat de microschakelaar wordt bediend. → r6
Machine blijft tijdens het schaven stilstaan	<ul style="list-style-type: none"> • Schaafmessen stomp/versleten • Overbelastingsschakelaar heeft gereageerd • Microschakelaar controleren 	<ul style="list-style-type: none"> • Messen vervangen of scherp • Na een afkoeltijd de motor weer inschakelen • Spaanafzuigkap of tafelvergrendeling zo monteren, dat de microschakelaar wordt bediend. → r6
Werkstuk klemt bij het vandikteschaven Onbevredigende toestand van het oppervlak	<ul style="list-style-type: none"> • Schaafdiepte te groot • Schaafmessen stomp/versleten • Schaafmessen door spanen verstoep • Ongelijkmatige toevoer 	<ul style="list-style-type: none"> • Schaafdiepte verminderen en werkstuk in meerdere fasen bewerken • Messen vervangen of scherp • Spanen verwijderen • Werkstuk met constante druk en lagere toevoersnelheid toevoeren
Bewerkte oppervlak te ruw Bewerkte oppervlak vol scheuren	<ul style="list-style-type: none"> • Werkstuk bevat nog te veel vocht • Werkstuk werd tegen de groeirichting in bewerkt • Te veel materiaal in één keer afgeschaafd 	<ul style="list-style-type: none"> • Werkstuk drogen • Werkstuk in de tegengestelde richting bewerken • Werkstuk in meerdere fasen bewerken
Te geringe aanvoer van het werkstuk bij vandikteschaven	<ul style="list-style-type: none"> • Werkstuk werd tegen de groeirichting in bewerkt • Te veel materiaal in één keer afgeschaafd 	<ul style="list-style-type: none"> • Tafelblad reinigen en dun met glijwas behandelen • Transportwalsen repareren • Zet de hendel voor de vandikteschaafinstelling in de bovenste stand

Na het verhelpen van een storing altijd alle veiligheidsvoorzieningen weer inschakelen en controleren!!!

Inspectie- en onderhoudsschema

Regelmatische onderhoudsperiode		Vóór iedere inbedrijfname	Indien nodig	Wekelijks	Na 6 maanden
Controle van de schaaftmessen op vlekkeloze toestand	Controleren	✓			
	Vervangen		✓		✓
Controle van de correcte werking van de veiligheidsvoorzieningen	Controleren	✓			
	Vervangen		✓		
Reiniging van de machine van stof/spanen	Schoonmaken	✓			
Controle van de aandrijfriemen op spanning en toestand/slijtage	Controleren		✓		
	Vervangen				
Oliën/smeren van alle beweeglijke verbindingen				✓	✓

Technické údaje

Srovnávačka a tloušťkovačka	GADH 200	GADH 254	GADH 204	GADH 254 P
Obj. č. 55440	55440	55441	55098	55056
Připojka	230 V ~ 50 Hz	230 V ~ 50 Hz	230 V ~ 50 Hz	230 V ~ 50 Hz
Max. výkon	1250 W	1500 W	1500 W	1500 W
Max. rychlost posuvu	6 m/min	6 m/min	6 m/min	6 m/min
Počet otáček při běhu naprázdno	8000 min ⁻¹	8500 min ⁻¹	9000 min ⁻¹	9000 min ⁻¹
Max. šířka hoblování	204 mm	254 mm	204 mm	254 mm
Tloušťka hoblování	6 - 120 mm	6 - 120 mm	5 - 120 mm	5 - 120 mm
Úběr třísky Tloušťkování	0 - 2 mm	0 - 2 mm	0 - 2 mm	0 - 2 mm
Úběr třísky Srovnávání	0 - 2 mm	0 - 2 mm	0 - 3 mm	0 - 3 mm
Nůž Počet	2	2	2	2
Nůž Typ	HSS	HSS	HSS	HSS
Nůž Rozměr	210x16x1,5 mm	261x16x1,5 mm	210x16x1,5 mm	261x16x1,5 mm
Velikost Srovnávací stůl	737x210 mm	920x264 mm	745x210 mm	964x263 mm
Velikost Tloušťkovací stůl	255x204 mm	380x264 mm	270x200 mm	270x303 mm
Sklon dorazu	0° - 45°	0° - 45°	0° - 45°	0° - 45°
Hmotnost	23 kg	34 kg	26,4 kg	34,3 kg
Typ ochrany	I	I	I	I
Stupeň ochrany	IP 20	IP 20	IP 20	IP 20

Údaje o hlučnosti

Hladina akustického tlaku L _{PA} *	92,9 dB (A)	92,9 dB (A)	92,9 dB (A)	92,9 dB (A)
Kolisavost K =	3 dB (A)	3 dB (A)	3 dB (A)	3 dB (A)
Hladina akustického výkonu L _{WA} *	106 dB (A)	106 dB (A)	106 dB (A)	106 dB (A)
Kolisavost K =	3 dB (A)	3 dB (A)	3 dB (A)	3 dB (A)

Použijte chrániče sluchu!

* Změřeno podle EN 61029-1

VAROVÁNÍ Skutečná hladina vibrací se může v závislosti na typu a způsobu použití lišit od hodnoty uváděné v těchto pokynech.

Hladina vibrací se může použít pro vzájemné porovnání elektrických přístrojů.

Hodí se i pro předběžné posouzení zatížení vibracemi.

Kvůli přesnému odhadu zatížení vibracemi v průběhu určité pracovní doby by se měly zohlednit rovněž časy, ve kterých je přístroj vypnutý nebo sice běží, ale ve skutečnosti není v nasazení. To může značně redukovat objem zatížení vibracemi v průběhu celé pracovní doby.



Čerpadlo použijte teprve po pozorném přečtení a porozumění návodu k obsluze. Seznamte se s ovládacími prvky a správným použitím přístroje.

Dodržujte všechny v návodu uvedené bezpečnostní pokyny. Chovejte se zodpovědně vůči třetím osobám.

Obsluha je odpovědná za nehody či nebezpečí vůči třetím osobám.

Pokud máte o zapojení a obsluze přístroje pochybnosti, obraťte se na zákaznický servis.

Použití v souladu s určením

Srovnávačka a tloušťkovačka jsou určeny pouze pro použití v domácím prostředí a pro hobby řemeslníky. Stroj je určený výhradně na hoblování dřevěných materiálů. Dřevěné materiály musí být bez cizorodých

materiálů (bez hřebíků, jiných kovových dílů, kabelů, lan, provazů nebo něčeho podobného).

⚠ Ochranná zařízení, která se nachází na stroji, je striktně zakázáno demontovat, měnit, používat v rozporu s jejich určením nebo připevňovat ochranná zařízení jiných výrobců.

Kryt nožového hřídele nesmí být během opravování odstraněn. Nepoužívaná část nožové hřídele musí být zakrytá.

Při nedodržení ustanovení z obecně platných předpisů a ustanovení z tohoto návodu nelze výrobce činit odpovědným za škody.

Je nutné dodržovat aktuálně platné bezpečnostní předpisy a pravidla.

Požadavky na obsluhu

Přístroj smí obsluhovat a udržovat pouze osoby, které jsou s ním seznámeny a informovány o možných nebezpečích.

Nikdy nenechávejte děti pracovat s přístrojem. Nikdy nenechávejte dospělé bez řádného zaškolení pracovat s přístrojem.

Obsluha si musí před použitím přístroje pozorně přečíst návod k obsluze.

Kvalifikace: Kromě podrobného poučení odborníkem není pro používání přístroje nutná žádná speciální kvalifikace.

Minimální věk: Na přístroji smí pracovat jen osoby, jež dosáhly 18 let. Výjimku představuje využití mladistvých, pokud se toto děje během profesního vzdělávání za účelem dosažení dovednosti pod dohledem školitele

Místní ustanovení mohou stanovit minimální věk uživatele.

Školení: Používání přístroje vyžaduje pouze odpovídající poučení odborníkem resp. návodem k obsluze. Speciální školení není nutné.

Zbytková nebezpečí

I při správném používání a dodržování všech bezpečnostních předpisů mohou stále ještě existovat zbytková rizika.

⚠ Nebezpečí úrazu!

- prstů a rukou v důsledku kontaktu s nožovou hřídelí na nezakrytých místech, při výměně nástroje, kromě toho mohou být při otevření ochranného krytu přitisknuté.
- na zasouvacím a výpustním otvoru
- v důsledku nebezpečného zpětného nárazu
- ohrožení elektrickým proudem, jestliže elektrické vedení nebylo správně zapojené.
- při provozu bez odsávání nebo vaku na zachytávání hoblin může vzniknout zdraví škodlivý dřevěný prach.
- prostřednictvím vymrštěných dílů
- Prostřednictvím kovových částí obsažených v obrobku se mohou utopit nebo zničit nože.

⚠ Poškození sluchu

Delší pobyt v bezprostřední blízkosti běžícího přístroje může způsobit poškození sluchu.

Používejte chrániče sluchu!

I přes dodržování provozního návodu mohou existovat také skrytá zbytková rizika.

Chování v případě nouze

Zaveďte úrazu odpovídající potřebnou první pomoc a vyzvěte co možná nerychleji kvalifikovanou lékařskou pomoc. Chraňte zraněného před dalšími

úrazy a uklidněte jej. Kvůli případné nehodě musí být na pracovišti vždy po ruce lékárníčka první pomoci dle DIN 13164. Materiál, který si z lékárníčky vezmete, je třeba ihned doplnit. Pokud požadujete pomoc, uveďte tyto údaje:

1. Místo nehody
2. Druh nehody
3. Počet zraněných
4. Druh zranění

Symbols



Přečtěte si návod k obsluze



Před prováděním jakýchkoliv prací na přístroji vždy vytáhněte zástrčku ze zásuvky.



Používejte bezpečnostní rukavice!



Noste respirátor!



Noste ochranné brýle!
Používejte chrániče sluchu!



Používejte bezpečnostní boty



Výstraha/pozor!



Výstraha před nebezpečným elektrickým napětím



Pozor! Riziko poranění hoblovacím nožem!



Výstraha před odmrštěnými předměty



Před zpracováním odstraňte všechny cizorodé předměty, např. hřebíky a drát



Nesahejte do nebezpečného prostoru v okolí běžících nožů!



Děti a nepovolané osoby držte vždy mimo dosah přístroje.



Přístroj nevystavujte dešti a nepoužívejte v mokřem či vlhkém prostředí.





CE symbol



Vadné a ebo likvidované elektrické či elektronické přístroje musí být odevzdány do příslušných sběrů.



Baterie, olej a podobné látky se nesmějí dostat do okolního prostředí.



Chraňte před vlhkem



Obal musí směřovat nahoru

Bezpečnostní Upozornění

VAROVÁNÍ!

Při používání elektrického nářadí je nutné kvůli ochraně proti zásahu elektrickým proudem, riziku poranění a vzniku požáru dodržovat následující základní bezpečnostní opatření.

Před použitím tohoto elektrického nářadí si přečtěte všechny tyto pokyny a bezpečnostní pokyny si dobře uschovejte.

Pracovní prostor udržujte čistý a uklizený. Neuklizená pracovní místa a obráběcí stoly zvyšují riziko nehod a poranění.

Přístroj nevystavujte dešti a nepoužívejte v mokřím či vlhkém prostředí.

Při práci s přístrojem vždy zajistěte dostatečné osvětlení, resp. dobré světelné poměry.

S elektronářadím nepracujte v explozí ohroženém prostředí, v němž se nacházejí hořlavé kapaliny, plyny či prach. Elektronářadí vytváří jiskry, jež mohou zapálit prach či výpary.

Chraňte se před zásahem elektrickým proudem. Vyhněte se tělesnému kontaktu s uzemněnými objekty (např. trubek, topných těles, elektrických sporáků a chladicích přístrojů). Je-li Vaše tělo uzemněné, existuje zvýšené riziko úderu elektrickým proudem.

Děti a ostatní osoby udržujte v bezpečné vzdálenosti od elektrického přístroje. Nedovolte, aby se dotkli elektrického nářadí nebo kabelu. Při rozptýlení pozornosti můžete ztratit kontrolu nad přístrojem.

Postarejte se o bezpečné uschování elektrického nářadí. Nářadí, které se nepoužívá, musí být uloženo na suchém, podle možnosti vysoko položeném místě, mimo dosah dětí nebo musí být nedostupné uskladněné.

Přístroj nepřetěžujte. Ke své práci používejte vhodné elektronářadí. S vhodným elektronářadím pracujete lépe a bezpečněji v uvedeném rozsahu výkonu. Lépe a bezpečněji budete pracovat v uvedeném výkonovém rozsahu.

Elektrické nářadí nepoužívejte k účelům, pro které není určeno. Např. ruční kotoučovou pilu nepoužívejte na řezání větví stromů nebo dřevěných

polen.

Noste vhodný oděv. Nenoste široký oděv a šperky. Vlasy, oděv a rukavice držte v bezpečné vzdálenosti od pohyblivých částí. Při pracích ve venkovním prostředí vám doporučujeme používat pracovní obuv, která neklouže. Pokud máte dlouhé vlasy, noste sítku na vlasy.

Používejte osobní ochranný oděv, který je určen pro vás. Vždy musíte nosit ochranné brýle a ochranu sluchu. Potřebná je i maska proti prachu a dýchací maska. Při manipulaci s ostrými čepelemi a listy pily musíte vždy nosit těsně přiléhající ochranné rukavice.

Pokud mají být namontovány odsávače a lapače prachu, ujistěte se, zda jsou zapojeny a správně používány. Použití odsávače prachu může snížit ohrožení prachem.

Kabel nepoužívejte v rozporu s jeho určením k nošení elektronářadí, jeho zavěšení či vytažení zástrčky ze zásuvky. Kabel chraňte před vysokými teplotami, olejem, ostrými hranami nebo pohyblivými částmi přístroje. Poškozené či zamotané kabely zvyšují riziko úderu elektrickým proudem.

Obrobek zajistěte. Na pevné přichycení obrobku používejte upínací zařízení nebo svěrák. Tímto způsobem bude bezpečněji upevněný než jen pomocí ruky.

Zabraňte abnormálnímu držení těla. Zajistěte si dobrou stabilitu a udržujte neustále rovnováhu. Tak lze elektronářadí v nečekaných situacích lépe kontrolovat.

Elektronářadí pečlivě ošetřujte.

Řezné nástroje udržujte ostré a čisté. Pečlivě ošetřené řezné nástroje s ostrými břity se méně často vzpříčí a snadněji se vedou.

Řiďte se pokyny k mazání a k výměně nástroje.

Pravidelně kontrolujte připojovací kabel elektrického nářadí a v případě poškození jej nechte vyměnit od autorizovaného odborníka.

Pravidelně kontrolujte prodlužovací kabely a pokud jsou poškozené, vyměňte je.

Rukojetě udržujte suché, čisté a bez oleje a maziv.

Zástrčku vytáhněte ze zásuvky a ebo odstraňte akumulátor, jestliže přístroj nepoužíváte, před realizováním nastavení přístroje, výměnou částí příslušenství, jako např. listu pily, vrtáků nebo fréz. Toto bezpečnostní opatření brání neúmyslnému spuštění elektronářadí.

Před zapnutím elektronářadí odstraňte seřizovací klíče a šroubováky. Nástroj či klíč, který se nachází v rotující části přístroje, může vést k úrazům.

Zabraňte neúmyslnému uvedení do provozu. Před zapojením do sítě a ebo akumulátoru, uchopením nebo nošením se ujistěte, zda je elektronářadí vypnuté. Pokud máte při nošení elektronářadí prst na spínači nebo přístroj zapojujete do sítě zapnutý, může to vést k úrazům.

Když s elektrickým nářadím pracujete venku, používejte pouze prodlužovací kabely, které jsou schválené i pro venkovní prostředí a jsou

adekvátně označené. Použití prodlužovacího kabelu vhodného pro venkovní použití snižuje riziko úderu elektrickým proudem.

Buďte pozorní, dávejte pozor na to, co děláte, a k práci s elektronářadím přistupujte s rozumem. Elektronářadí nepoužívejte, jste-li unavení nebo pod vlivem drog, alkoholu či léků. Okamžik nepozornosti při použití elektronářadí může vést k vážným úrazům.

Zkontrolujte stroj na případná poškození. Před dalším použitím zařízení se musí pečlivě prohlédnout ochranná zařízení na jejich bezpečnou funkci a funkci podle určení.

Zkontrolujte, zda bezvadně fungují pohyblivé díly, zde nedřou, nebo zda nejsou nějaké díly poškozené. Aby bylo možné zajistit bezpečný provoz zařízení, musí být všechny díly správně namontované, a musí splňovat všechny podmínky.

Poškozená ochranná zařízení a díly musí odborně opravit nebo vyměnit uznávaná odborná dílna, pokud není v provozním návodu uvedeno nic jiného.

Nepoužívejte elektronářadí s vadným spínačem. Elektronářadí, které nelze již zapnout či vypnout, je nebezpečné a musí být opraveno.

⚠ VAROVÁNÍ!

Použití jiných druhů nasazovaných nářadí a jiných částí příslušenství může pro vás znamenat riziko poranění.

Elektrické nářadí nechte opravovat od odborného elektrikáře. Toto elektrické nářadí odpovídá příslušným bezpečnostním ustanovením. Opravy smí provádět pouze odborný elektrikář tak, že budou použité originální náhradní díly; v opačném případě mohou pro uživatele vzniknout rizika.

⚠ Pozor!

Stroj musí být pomocí vhodných šroubů bezpečně upevněný do podlahy, protože hrozí nebezpečí jeho převrhnutí.

Chyba na stroji včetně ochranných zařízení nebo nožových hřídelí musí být okamžitě po jejich odhalení nahlášeny osobě zodpovědné za bezpečnost stroje.

Elektrické připojení

⚠ POZOR! Úder elektrickým proudem! Existuje riziko úrazu elektrickým proudem!

Vadný kabel nebo zástrčka mohou způsobit úder elektrickým proudem.

Vyhnete se tělesnému kontaktu s uzemněnými díly a chraňte se před zásahem elektrického proudu.

⚠ Provoz je povolen jen s ochranným vypínačem proti chybovému proudu (RCD max. chybový proud 30mA).

Zástrčku elektrického kabelu vsuňte do zásuvky, jejíž tvar, napětí a kmitočet odpovídají platným normám. Netahejte za přívodní kabel, pokud chcete vytáhnout zástrčku ze zásuvky.

Přístroj splňuje požadavky EN 61000-3-11 a podléhá zvláštním podmínkám připojení. To znamená, že použití na libovolných volně volitelných připojovacích bodech není přípustné.

- Přístroj může při nepříznivých poměrech sítě vést k dočasnému kolísání napětí.
- Přístroj je určen výhradně k použití na připojovacích bodech, které nepřesahují maximální přípustnou impedanci sítě $Z_{max} = 0,233 \Omega$.
- Jako uživatel musíte zajistit, v případě nutnosti po konzultaci se svojí energetickou společností, aby Váš připojovací bod, na kterém chcete přístroj provozovat, splňoval výše uvedené požadavky.

Příprava práce / Provoz

Před každým použitím zkontrolujte:

- Řádnou funkci spínače a vypínače vč. nouzového vypínače
- **Zamčená Rozpojená ochranná zařízení**
Postupným otevřením každého oddělujícího ochranného zařízení, aby bylo možné stroj vypnout a kontrolou, že nelze stroj při každém otevření ochranném zařízení zapnout.
- **Brzdu**
pomocí zkoušky funkčnosti, abyste zjistili, jestli se zabrzdění zrealizuje v rámci stanovené doby brzdění, a jestli je stroj vybavený mechanickou brzdou, nebo se brzda po každém zareagování ochrany proti přetížení musí zkontrolovat.
- **Zachytávače zpětného nárazu**
minimálně jedenkrát během pracovní směny pomocí obhlídky, abyste zjistili, jestli jsou v dobrém pracovním stavu, např. jestli nemají nějaké poškození kontaktní plochy prostřednictvím nárazů, a jestli zachytávače pomocí vlastní váhy volně padnou zpět;
- **Nůž hoblíku**
s důrazem na jeho poškození a správné uložení.

Stroj se smí používat jen tehdy, jestliže jsou dodrženy všechny tyto podmínky

Používejte pouze naostřené a udržované nože. Používejte pouze nože zkonstruované pro příslušný stroj.

Při opracovávání krátkých obrobků používejte špalíky nebo paličky na jejich posouvání, které nejsou poškozené.

Stroj připojte k zařízení na odsávání prachu a hoblin.

Před začátkem opracovávání zkontrolujte, jestli je doraz upnutý.

Přesvědčte se, jestli stále dokážete udržet rovnováhu.

Postavte se bokem ke stroji. Při běžícím stroji mějte ruce v bezpečné vzdálenosti od řezného válce a od místa, na kterém jsou ze stroje vyhazované hobliny.

S hoblováním začněte až tehdy, když řezný válec dosáhl své potřebné otáčky.

Kromě toho dávejte pozor na to, aby obrobek neobsaňoval žádné kabely, lana, provazy nebo podobné materiály. Neopracovávejte takové dřevo, které má hodně suků a otvorů po větších.

Dlouhé obrobky zabezpečte proti překlopení na konci procesu hoblování. Používejte na to např. stojany na kolečkách nebo podobná zařízení.

Je striktně zakázáno odstraňovat piliny a třísky ze stroje, je-li v chodu.

Při zablokování stroj okamžitě vypněte. Vytáhněte síťovou zástrčku a odstraňte zaseknutý obrobek.

Po každém použití nastavte nejmenší velikost řezu, aby se předešlo riziku poranění.

Údržba

⚠ Před prováděním jakýchkoliv prací na přístroji vždy vytáhněte zástrčku ze zásuvky.

Před každým použitím čerpadla proveďte vizuální zkoušku a ujistěte se, že čerpadlo, zejména však síťový kabel a zástrčka nejsou poškozeny.

V případě poškození čerpadla nebo jeho ochranných zařízení se čerpadlo nesmí používat.

Opravy a práce, nepopsané v tomto návodu, smí provést jen kvalifikovaný autorizovaný personál.

Používejte jen originální příslušenství a originální náhradní díly.

Stroj, především větrací šterbiny, udržujte vždy v čistotě. Výhoz pilin a ebo odsavač prachu pravidelně čistěte. Na přístroj nikdy nestříkejte vodu!

Jen pravidelně udržovaný a ošetřovaný přístroj může být uspokojivou pomůckou. Nedostatečná údržba a péče může vést k nepředvídaným nehodám a úrazům.

Pro čištění kompresoru a jeho součástí nepoužívejte ředidla, hořlavé nebo toxické kapaliny.

Všechny pohyblivé díly ošetřete ekologickým olejem.

V případě potřeby najdete seznam náhradních dílů na internetové stránce www.guede.com.

Likvidace



Vadné a ebo likvidované přístroje musí být odevzdaný do příslušných sběren.

Likvidace přepravního obalu

Obal chrání přístroj před poškozením při dopravě. Obalové materiály jsou zpravidla voleny podle ekologicky přijatelných hledisek a hledisek nakládání s odpady, a proto jsou recyklovatelné. Vrácení obalu do materiálového oběhu šetří suroviny a snižuje výskyt odpadů. Části obalů (např. fólie, styropor®) mohou být nebezpečné pro děti.

Nebezpečí udušení!

Ukládejte části obalů mimo dosah dětí, a co možná nejrychleji je zlikvidujte..

Záruka

Záruční doba činí 12 měsíců při průmyslovém použití, 24 měsíců pro spotřebitele a začíná dnem nákupu přístroje.

Záruka se vztahuje výhradně na nedostatky způsobené vadou materiálu nebo výrobní vadou. Při reklamaci v záruční době je třeba přiložit originální doklad o koupi s datem prodeje..

Do záruky nespadá neodborné použití jako např. přetížení přístroje, použití násilí, poškození cizím zásahem nebo cizími předměty. Nedodržení návodu k použití a montáži a normální opotřebení rovněž nespadá do záruky.

Důležité informace pro zákazníka

Upozorňujeme, že vrácení během záruční doby nebo i po záruční době je třeba zásadně provést v originálním obalu. Tímto opatřením se účinně zabrání zbytečnému poškození při dopravě a jeho často spornému vyřízení. Přístroj je optimálně chráněn jen v originálním obalu, a tím je zajištěno plynulé zpracování.

Servis

Máte technické otázky? Reklamaci? Potřebujete náhradní díly nebo návod k obsluze? Na naší domovské stránce www.guede.com Vám v oddílu Servis pomůžeme rychle a nebyrokraticky. Prosím pomozte nám pomoci Vám. Aby bylo možné Váš přístroj v případě reklamace identifikovat, potřebujeme sériové číslo, objednávací číslo a rok výroby. Všechny tyto údaje najdete na typovém štítku. Abyste měli tyto údaje vždy po ruce, zapište si je prosím dole.

Sériové číslo: _____

Objednací číslo::

Rok výroby::

Tel.: +49 (0) 79 04 / 700-360

Fax: +49 (0) 79 04 / 700-51999

E-Mail: support@ts.guede.com

Odstranění poruchy

⚠ Dříve než odstraníte poruchu přístroje, přístroj vypněte a vytáhněte síťovou zástrčku.

Porucha	Příčina	Odstranění
Stroj nefunguje nebo se náhle zastaví	<ul style="list-style-type: none"> • Výpadek elektrického proudu • Motor nebo spínač je chybný • Zkontrolujte mikrospínač 	<ul style="list-style-type: none"> • Zkontrolujte pojistku, prověřte ochranu proti přetížení na přístroji. • Motor nebo spínač nechte zkontrolovat odborným elektrikářem. • Odsávací kryt na hobliny namontujte tak, aby se stisknul mikrospínač. → [6]
Stroj zůstane stát během hoblování	<ul style="list-style-type: none"> • Nůž hoblíku je tupý/opotřeбенý • Zareagoval spínač při přetížení • Zkontrolujte mikrospínač 	<ul style="list-style-type: none"> • Nůž vyměňte nebo naostřete • Po době chlazení motor opět zapněte • Odsávací kryt na hobliny nebo zablokování stolu namontujte tak, aby se stisknul mikrospínač. → [6]
Obrobek se při tloušťkování zasekne Neuspokojivý stav povrchu	<ul style="list-style-type: none"> • Hloubka řezu je příliš velká • Nůž hoblíku je tupý/opotřeбенý • Nůž hoblíku je ucpaný hoblinami • Nerovnoměrný přísun 	<ul style="list-style-type: none"> • Zredukujte hloubku řezu a obrobek opracujte ve více pracovních operacích • Nůž vyměňte nebo naostřete • Odstraňte hobliny • Obrobek přisouvejte konstantním tlakem a zredukovanou rychlostí přísunu • Obrobek vysušte
Příliš hrubě opracovaný povrch Opracovaný povrch má praskliny	<ul style="list-style-type: none"> • Obrobek ještě obsahuje příliš vlhkosti • Obrobek byl opracovaný proti směru růstu • Příliš mnoho materiálu ohoblovaného najednou 	<ul style="list-style-type: none"> • Obrobek opracujte z opačného směru • Obrobek opracujte ve více pracovních operacích
Příliš malý posuv obrobku při tloušťkování	<ul style="list-style-type: none"> • Obrobek byl opracovaný proti směru růstu • Příliš mnoho materiálu ohoblovaného najednou 	<ul style="list-style-type: none"> • Desku stolu vyčistěte a ošetřete tenkou vrstvou kluzného vosku • Opravte podávací válce • Páku na nastavení tloušťkovačky dejte do horní polohy

Po každém odstranění poruchy uveďte opět do provozu všechny bezpečnostní zařízení a zkontrolujte je!!!

Plán prohlídek a údržby

Pravidelné údržbové období		Před každým uvedením do provozu	V případě potřeby	Jednou za týden	Po 6 měsících
prověření bezchybného stavu nože hoblíku	Kontrola	✓			
	Výměna		✓		✓
prověření funkčnosti bezpečnostních zařízení	Kontrola	✓			
	Výměna		✓		
čištění stroje od prachu / hoblin	Vyčistěte	✓			
prověření napnutí a stavu / opotřebení hnacích řemenů	Kontrola		✓		
	Výměna				
naolejování / namazání všech pohyblivých spojovacích dílů				✓	✓

Technické Údaje

Zrovnačička a hrúbkovačička	GADH 200	GADH 254	GADH 204	GADH 254 P
Obj. č. 55440	55440	55441	55098	55056
Pripojka	230 V ~ 50 Hz	230 V ~ 50 Hz	230 V ~ 50 Hz	230 V ~ 50 Hz
Max. výkon	1250 W	1500 W	1500 W	1500 W
Max. rýchlosť posuvu	6 m/min	6 m/min	6 m/min	6 m/min
Otáčky naprázdno	8000 min ⁻¹	8500 min ⁻¹	9000 min ⁻¹	9000 min ⁻¹
Max. šírka hobľovania	204 mm	254 mm	204 mm	254 mm
Hrúbka hobľovania	6 - 120 mm	6 - 120 mm	5 - 120 mm	5 - 120 mm
Úber triesky Hrúbkovanie	0 - 2 mm	0 - 2 mm	0 - 2 mm	0 - 2 mm
Úber triesky Zrovnačenie	0 - 2 mm	0 - 2 mm	0 - 3 mm	0 - 3 mm
Nôž Počet	2	2	2	2
Nôž Typ	HSS	HSS	HSS	HSS
Nôž Rozmer	210x16x1,5 mm	261x16x1,5 mm	210x16x1,5 mm	261x16x1,5 mm
Veľkosť Zrovnačiaci stôl	737x210 mm	920x264 mm	745x210 mm	964x263 mm
Veľkosť Hrúbkovací stôl	255x204 mm	380x264 mm	270x200 mm	270x303 mm
Sklon dorazu	0° - 45°	0° - 45°	0° - 45°	0° - 45°
Hmotnosť	23 kg	34 kg	26,4 kg	34,3 kg
Typ ochrany	I	I	I	I
Stopnja zaščite	IP 20	IP 20	IP 20	IP 20

Údaje o hlučnosti

Hladina akustického tlaku L _{PA} *	92,9 dB (A)	92,9 dB (A)	92,9 dB (A)	92,9 dB (A)
Kolisavosť K =	3 dB (A)	3 dB (A)	3 dB (A)	3 dB (A)
Hladina akustického výkonu L _{WA} *	106 dB (A)	106 dB (A)	106 dB (A)	106 dB (A)
Kolisavosť K =	3 dB (A)	3 dB (A)	3 dB (A)	3 dB (A)

Používajte ochranu sluchu!

* Merané podľa EN 61029-1

POZOR Hladina vibrácií sa zmení zodpovedajúc nasadeniu elektrického nástroja a môže v mnohých prípadoch ležať nad hodnotou uvádzanou v týchto pokynoch.

Hladina vibrácií sa môže použiť na vzájomné porovnanie elektrických prístrojov.

Hodí sa aj na predbežné posúdenie kmitavého namáhania.

Kvôli presnému odhadu zaťaženia od vibrácií počas určitej pracovnej doby by sa mali zohľadniť tiež tie časy, v ktorých je prístroj vypnutý alebo síce beží, ale v skutočnosti nie je v nasadení. Toto môže značne redukovať objem zaťaženia od vibrácií v priebehu celej pracovnej doby.



Čerpadlo použite až po pozornom prečítaní a porozumení návodu k obsluhu. Oboznámte sa s

ovládacimi prvkami a správnym použitím prístroja. Dodržujte všetky v návode uvedené bezpečnostné pokyny. Správajte sa zodpovedne voči tretím osobám. Obsluha je zodpovedná za nehody či nebezpečenstvo voči tretím osobám.

Ak máte o zapojení a obsluhu prístroja pochybnosti, obráťte sa na zákaznícky servis.

materiálov. Drevené materiály musia byť bez cudzorodých materiálov (klincov, iných kovových dielov, káblov, lán, povrazov alebo niečoho podobného).

⚠ Ochranné zariadenia, ktoré sa nachádzajú na stroji, je striktné zakázané demontovať, meniť, používať v rozpore s ich určením alebo pripevňovať ochranné zariadenia iných výrobcov.

Kryt nožového hriadeľa nesmie byť počas opracovávania odstránený. Nepoužívaná časť nožového hriadeľa musí byť zakrytá.

Použitie Podľa Predpisov

Zrovnačička a hrúbkovačička sú určené iba na použitie v domácom prostredí a pre hobby remeselníkov.

Stroj je určený výhradne na hobľovanie drevených

Pri nedodržaní ustanovení zo všeobecne platných predpisov a ustanovení z tohto návodu nie je možné výrobcu považovať zodpovedným za škody.

Treba dodržiavať aktuálne platné bezpečnostné predpisy a pravidlá.

Požiadavky na obsluhu

Prístroj smú obsluhovať a udržiavať iba osoby, ktoré sú s ním oboznámené a informované o možných nebezpečenstvách.

Nikdy nenechávajte deti pracovať s prístrojom. Nikdy nenechávajte dospelých bez riadneho zaškolenia pracovať s prístrojom.

Obsluha si musí pred použitím prístroja pozorne prečítať návod na obsluhu.

Kvalifikácia: Okrem podrobného poučenia odborníkom nie je na používanie prístroja nutná žiadna špeciálna kvalifikácia.

Minimálny vek: Na prístroji smú pracovať len osoby, ktoré dosiahli 18 rokov. Výnimku predstavuje využitie mladistvých, ak sa toto deje počas profesijného vzdelávania s cieľom dosiahnutia zručností pod dohľadom školiteľa.

Miestne ustanovenia môžu stanoviť minimálny vek užívateľa.

Školenie: Používanie prístroja vyžaduje iba zodpovedajúce poučenie odborníkom, resp. návodom na obsluhu. Špeciálne školenie nie je nutné.

Zvyškové nebezpečenstvá

Aj pri správnom používaní a dodržiavaní všetkých bezpečnostných predpisov môžu stále ešte existovať zvyškové riziká.

⚠ Nebezpečenstvo úrazu!

- prstov a rúk v dôsledku kontaktu s nožovým hriadelom na nezakrytých miestach, pri výmene nástroja, okrem toho môžu byť pri otvorení ochranného krytu pritlačené.
- na zasúvacom a výpusťnom otvore
- v dôsledku nebezpečného spätného nárazu
- ohrozenie elektrickým prúdom, ak elektrické vedenie nebolo správne zapojené.
- pri prevádzke bez odsávania alebo vaku na zachytávanie hoblín môže vzniknúť zdraviu škodlivý drevný prach.
- prostredníctvom vymrštených dielov
- Prostredníctvom kovových častí obsiahnutých v obrobru sa môžu otupiť alebo zničiť nože.

⚠ Poškodenie sluchu

Dlhší pobyt v bezprostrednej blízkosti bežiaceho prístroja môže spôsobiť poškodenie sluchu.

Používajte ochranu sluchu!

Aj napriek dodržiavaniu prevádzkového návodu môžu existovať aj skryté zvyškové riziká.

Správanie v prípade núdze

Zavedte úrazu zodpovedajúcu potrebnú prvú pomoc a vyzvite čo možno najrýchlejšie kvalifikovanú lekársku pomoc. Chráňte zraneného pred ďalšími úrazmi a upokojte ho. Pre prípadnú nehodu musí byť na pracovisku vždy poruke lekárnička prvej pomoci podľa DIN 13164. Materiál, ktorý si z lekárničky vezmete, je potrebné ihneď doplniť. Ak požadujete pomoc, uveďte tieto údaje:

1. Miesto nehody
2. Druh nehody
3. Počet zranených
4. Druh zranenia

Symbols



Prečítajte si návod na obsluhu



Pred vykonávaním akýchkoľvek prác na prístroji vždy vytiahnite zástrčku zo zásuvky.



Používajte bezpečnostné rukavice!



Noste respirátor!



Noste ochranné okuliare!
Používajte ochranu sluchu!



Používajte bezpečnostné topánky



Výstraha/pozor!



Výstraha pred nebezpečným elektrickým napätím



Pozor! Riziko poranenia prostredníctvom hoblavacieho noža!



Výstraha pred odmrštenými predmetmi



Pred spracovaním odstráňte všetky cudzorodé predmety, napr. klinec a drôt



Nezasahujte do nebezpečného priestoru okoli bežiacich nožov!



Deti a nepovolane osoby držte vždy mimo dosahu prístroja.



Prístroj nevystavujte dažďu a nepoužívajte v mokrom či vlhkom prostredí.



CE symbol



Chybné a/alebo likvidované elektrické či elektronické prístroje musia byť odovzdané do príslušných zberní.



Baterije, olje in podobne snovi ne smajo priti v okolje.



Chránite pred vlhkom



Obal musí smerovať hore

Bezpečnostné Pokyny

⚠ POZOR!

Pri používaní elektrického náradia treba kvôli ochrane proti zásahu elektrickým prúdom, riziku poranenia a vzniku požiaru dodržiavať nasledujúce základné bezpečnostné opatrenia.

Pred použitím tohto elektrického náradia si prečítajte všetky tieto pokyny a bezpečnostné pokyny si dobre uschovajte.

Pracovný priestor udržiavajte čistý a upratovaný. Nepoupratované pracovné miesta a obrábacie stoly zvyšujú riziko nehôd a poranení.

Prístroj nevystavujte dažďu a nepoužívajte v mokrom či vlhkom prostredí.

Pri práci s prístrojom vždy zaistite dostatočné osvetlenie, resp. dobré svetelné pomery.

S elektronáradím nepracujte v explóziú ohrozenom prostredí, v ktorom sa nachádzajú horľavé kvapaliny, plyny či prach. Elektronáradie vytvára iskry, ktoré môžu zapáliť prach či výpary.

Chránite sa pred zásahom elektrického prúdu.

Vyhňte sa telesnému kontaktu s uzemnenými objektmi (napr. rúr, výhrevných telies, elektrických sporákov a chladiacich prístrojov). Ak je vaše telo uzemnené, existuje zvýšené riziko úrazu elektrickým prúdom.

Deti a ostatné osoby udržiavte v bezpečnej vzdialenosti od elektrického prístroja. Nedovoľte, aby sa dotkli elektrického náradia alebo kábla. Pri rozptýlení pozornosti môžete stratiť kontrolu nad prístrojom.

Postarajte sa o bezpečné uschovanie elektrického náradia. Náradie, ktoré sa nepoužíva, musí byť uložené na suchom, podľa možnosti vysoko položenom mieste, mimo dosahu detí alebo musí byť nedostupne uskladnené.

Prístroj nepreťažujte. Na svoju prácu používajte vhodné elektronáradie. S vhodným elek-

tronáradím pracujete lepšie a bezpečnejšie v uvedenom rozsahu výkonu. Lepšie a bezpečnejšie budete pracovať v uvedenom výkonovom rozsahu.

Elektrické náradie nepoužívajte na také účely, pre ktoré nie je určené. Napr. ručnú kotúčovú pílu nepoužívajte na rezanie konárov stromov alebo drevných polien.

Noste vhodný odev. Nenoste široký odev a šperky. Vlasy, odev a rukavice držte v bezpečnej vzdialenosti od pohyblivých častí. Pri prácach vo vonkajšom prostredí vám odporúčame používať pracovnú obuv, ktorá sa nešmyka. Pri dlhých vlasoch noste sieťku na vlasy.

Používajte osobný ochranný výstroj, ktorý je určený pre vás. Vždy musíte nosiť ochranné okuliare a ochranu sluchu. Potrebná je aj maska proti prachu a dýchacia maska. Pri manipulácii s ostrými čepelami a listami píly musíte vždy nosiť tesne priliehajúce ochranné rukavice.

Ak majú byť namontované odsávače a lapače prachu, uistite sa, či sú zapojené a správne používané. Použitie odsávača prachu môže znížiť ohrozenie prachom.

Kábel nepoužívajte v rozpore s jeho určením na nosenie elektronáradia, jeho zavesenie či vytiahnutie zástrčky zo zásuvky. Kábel chráňte pred vysokými teplotami, olejom, ostrými hranami alebo pohyblivými časťami prístroja. Poškodené či zamotané káble zvyšujú riziko úrazu elektrickým prúdom.

Obrobok zaistite. Na pevné prichytenie obrobku používajte upínacie zariadenia alebo zverák. Takto bude bezpečnejšie uchytený ako iba pomocou ruky.

Zabráňte abnormálnemu držaniu tela. Zaistite si dobrú stabilitu a udržiavajte neustále rovnováhu. Tak je možné elektronáradie v nečakaných situáciách lepšie kontrolovať.

Elektronáradie starostlivo ošetrte.

Rezné nástroje udržiavajte ostré a čisté. Starostlivo ošetrované rezné nástroje s ostrými čepelami sa menej často vzpriečia a ľahšie sa vedú.

Riadte sa pokynmi k mazaniu a k výmene nástroja.

Pravidelne kontrolujte prípojný kábel elektrického náradia a v prípade poškodenia ho nechajte prostredníctvom autorizovaného odborníka vymeniť.

Pravidelne kontrolujte predlžovacie káble a ak sú tieto poškodené, tak ich vymeňte.

Rukoväte udržiavajte suché, čisté a bez oleja a mazív.

Zástrčku vyťahujte zo zásuvky a/alebo odstráňte akumulátor, ak prístroj nepoužívate, pred zrealizovaním nastavenia prístroja, výmenou častí príslušenstva, ako napr. listu píly, vrtákov alebo fréz. Toto bezpečnostné opatrenie bráni neúmyselnému spusteniu elektronáradia.

Pred zapnutím elektronáradia odstráňte nastavovacie kľúče a skrutkovače. Nástroj či kľúč, ktorý sa nachádza v rotujúcej časti prístroja, môže viesť k úrazom.

Zabráňte neúmyselnému uvedeniu do prevádzky.

Pred zapojením do siete a/alebo akumulátora, uchopením alebo nosením sa uistíte, či je elektrónaradie vypnuté. Ak máte pri nosení elektrónaradia prst na spínači alebo prístroj zapájate do siete zapnutý, môže to viesť k úrazom.

Ak s elektrickým náradím pracujete vonku, používajte iba predlžovacie káble, ktoré sú schválené aj pre vonkajšie prostredie a adekvátne sú označené. Použitie predlžovacieho kábla vhodného na vonkajšie použitie znižuje riziko úrazu elektrickým prúdom.

Buďte pozorní, dávajte pozor na to, čo robíte, a k práci s elektrónaradiami pristupujte s rozumom. Elektrónaradie nepoužívajte, ak ste unavení alebo pod vplyvom drog, alkoholu či liekov. Okamih neopozornosti pri použití elektrónaradia môže viesť k vážnym úrazom.

Skontrolujte stroj na prípadné poškodenia: Pred ďalším použitím zariadenia sa musia starostlivo prezrieť ochranné zariadenia na ich bezpečnú funkciu a funkciu podľa určenia.

Skontrolujte, či bezchybne fungujú pohyblivé diely, či nedrú, alebo či nie sú nejaké diely poškodené. Aby bolo možné zaistiť bezpečnú prevádzku zariadenia, musia byť všetky diely správne namontované, a musia spĺňať všetky podmienky.

Poškodené ochranné zariadenia a diely musí odborné opraviteľ alebo vymeniť uznávaná odborná dielňa, ak nie je v prevádzkovom návode uvedené nič iné.

Nepoužívajte elektrónaradie s chybným spínačom. Elektrónaradie, ktoré už nie je možné zapnúť či vypnúť, je nebezpečné a musí byť opravené.

POZOR!

Použitie iných nasadzovaných náradí a iných častí príslušenstva môže pre vás znamenať riziko poranenia.

Elektrické náradie nechajte opravovať prostredníctvom odborníka elektrikára. Toto elektrické náradie zodpovedá príslušným bezpečnostným ustanoveniam. Opravy smie realizovať iba odborník elektrikár tak, že budú použité originálne náhradné diely; v opačnom prípade môžu vzniknúť pre používateľa riziká.

Pozor!

Stroj musí byť pomocou vhodných skrutiek bezpečne upevnený do podlahy, lebo tu existuje nebezpečenstvo jeho prevrhnutia.

Chyby na stroji vrátane ochranných zariadení alebo nožových hriadelov musia byť okamžite po ich odhalení nahlásené osobe zodpovednej za bezpečnosť stroja.

Elektrické pripojenie

POZOR! Úraz elektrickým prúdom! Existuje riziko úrazu elektrickým prúdom!

Chybný kábel alebo zástrčka môžu spôsobiť úraz elektrickým prúdom.

Vyhňte sa telesnému kontaktu s uzemnenými dielmi a chráňte sa pred zásahom elektrického prúdu.

Prevádzka je povolená len s ochranným vypínačom proti chybovému prúdu (RCD max. chybový prúd 30 mA).

Zasuňte vidlicu elektrického káblu do zásuvky, vhodnej čo do formy, napätia a frekvencie a pridržajte sa platných noriem.

Neťahajte za prívodný kábel, ak chcete vytiahnuť zástrčku zo zásuvky.

Prístroj spĺňa požiadavky EN 61000-3-11 a podlieha zvláštnym podmienkam pripojenia. To znamená, že použitie na ľubovoľných voľne voliteľných pripájacích bodoch nie je prípustné.

- Prístroj môže pri nepriaznivých pomeroch siete spôsobiť dočasné kolísanie napätia.
- Prístroj je určený výhradne na použitie na pripájacích bodoch, ktoré nepresahujú maximálnu prípustnú impedanciu siete $Z_{max} = 0,233 \Omega$.
- Ako užívateľ musíte zaistiť, v prípade nutnosti po konzultácii so svojou energetickou spoločnosťou, aby váš pripájací bod, na ktorom chcete prístroj prevádzkovať, spĺňoval vyššie uvedené požiadavky.

Príprava práce / Prevádzka

Pred každým použitím skontrolujte:

- Riadnu funkciu spínača a vypínača vr. núdzového vypínača
- **Zamknuté Rozpojené ochranné zariadenia** Postupným otvorením každého oddeľujúceho ochranného zariadenia, aby bolo možné stroj vypnúť a kontrolou, že nie je možné stroj pri každom otvorení ochrannom zariadení zapnúť.
- **Brzdu** prostredníctvom skúšky funkčnosti, aby ste zistili, či sa zabrzdzenie zrealizuje v rámci stanovenej doby brzdenia, a ak je stroj vybavený mechanickou brzdou, či sa brzda po každom zareažovaní ochrany proti pretiaženiu musí skontrolovať
- **Zachytávače spätného nárazu** minimálne jedenkrát počas pracovnej zmeny pomocou obhliadky, aby ste zistili, či sú v dobrom pracovnom stave, napr. či nemajú nejaké poškodenie kontaktnej plochy prostredníctvom nárazov, a či zachytávače prostredníctvom vlastnej váhy voľne padnú späť;
- **Nôž hoblíka**

s dôrazom na jeho poškodenia a správne uloženie.

Stroj sa smie používať iba vtedy, ak sú dodržané všetky tieto podmienky

Používajte iba naostrené a udržiavané nože.

Používajte iba nože skonštruované pre príslušný stroj. Pri opracovávaní krátkych obrobkov používajte drevá alebo palice na ich posúvanie, ktoré nie sú poškodené.

Stroj pripojte k zariadeniu na odsávanie prachu a hoblín.

Pred začiatkom opracovávania skontrolujte, či je doraz upnutý.

Presvedčte sa, či stále dokázate udržať rovnováhu. Postavte sa bokom k stroju. Pri bežiacom stroji majte ruky v bezpečnej vzdialenosti od rezného valca a od miesta, na ktorom sú zo stroja vyhadzované hoblíny.

S hoblňovaním začnite až vtedy, keď rezný valec dosiahol svojej potrebnej otáčky.

Okrem toho dávajte pozor na to, aby obrobok neobsaňoval žiadne káble, laná, povrazy alebo podobné materiály. Neopracovávajte také drevo, ktoré má veľa hrčíc a otvorov v dreve.

Dlhé obrobky zabezpečte proti preklpeniu na konci procesu hoblňovania. Používajte na to napr. stojany na kolieskach alebo podobné zariadenia.

Je striktné zakázané odstraňovať piliny a triesky zo stroja, ak je v chode.

Pri zablokovaní stroja okamžite vypnite. Vytiahnite sieťovú zástrčku a odstráňte zaseknutý obrobok.

Po každom použití nastavte najmenšiu veľkosť rezu, aby sa predišlo riziku poranenia.

Údržba

Pred vykonávaním akýchkoľvek prác na prístroji vždy vyťahujte zástrčku zo zásuvky.

Pred každým použitím čerpadla uskutočnite vizuálnu skúšku a uistite sa, že čerpadlo, zvlášť však sieťový kábel a zástrčka, nie sú poškodené.

Čerpadlo sa nesmie používať, ak je poškodené, alebo sú defektné bezpečnostné zariadenia.

Opravy a práce, nepopísané v tomto návode, smie vykonať len kvalifikovaný autorizovaný personál.

Používať len originálne príslušenstvo a originálne náhradné diely.

Stroj, predovšetkým vetracie štrbiny, udržiajte vždy v čistote. Vyhadzovač pilín a/alebo odsávač prachu pravidelne čistíte. Na prístroj nikdy nestriekajte vodu!

Len pravidelne udržiavaný a ošetrovaný prístroj môže byť uspokojivou pomocou. Nedostatočná údržba a starostlivosť môže viesť k nepredvídaným nehodám a úrazom.

Nečistite prístrojové zariadenie a jeho komponenty riedidlami, horľavými alebo toxickými kvapalinami.

Všetky pohyblivé diely ošetríte ekologickým olejom.

V prípade potreby nájdete zoznam náhradných dielov

na internetovej stránke www.guede.com.

Likvidácia



Chybné a/alebo likvidované prístroje musia byť odovzdané do príslušných zberníc.

Likvidácia prepravného obalu

Obal chráni prístroj pred poškodením pri doprave. Obalové materiály sú spravidla volené podľa ekologicky prijateľných hľadísk a hľadísk nakladania s odpadmi, a preto sú recyklovateľné. Vrátanie obalu do materiálového obehu šetrí suroviny a znižuje výskyt odpadov. Časti obalov (napr. fólia, styropor[®]) môžu byť nebezpečné pre deti.

Nebezpečenstvo udusení!

Ukladajte časti obalov mimo dosahu detí, a čo možno najrýchlejšie ich zlikvidujte..

Záruka

Záručná lehota je 12 mesiacov pri priemyselnom použití, 24 mesiacov pre spotrebiteľa a začína dňom nákupu prístroja.

Záruka sa vzťahuje výhradne na nedostatky spôsobené chybou materiálu alebo výrobnou chybou. Pri reklamácii v záručnej lehote je potrebné priložiť originálny doklad o kúpe s dátumom predaja..

Do záruky nespadá neodborné použitie, ako napr. preťaženie prístroja, použitie nářila, poškodenie cudzím zásahom alebo cudzími predmetmi. Nedodržanie návodu na použitie a montáž a normálne opotrebenie tiež nespadá do záruky.

Dôležité informácie pre zákazníka

Upozorňujeme, že vrátenie počas záručnej lehoty alebo i po záručnej lehote je potrebné zásadne vykonať v originálnom obale. Týmto opatrením sa účinne zabráni zbytočnému poškodeniu pri doprave a často spornému vybaveniu. Prístroj je optimálne chránený len v originálnom obale, a tým je zaistené plynulé spracovanie.

Servis

Máte technické otázky? Reklamáciu? Potrebujete náhradné diely alebo návod na obsluhu? Na našej domovskej stránke www.guede.com vám v oddiele Servis pomôžeme rýchlo a nebyrokraticky. Pomôžte nám, prosím, aby sme mohli pomôcť vám. Aby bolo možné váš prístroj v prípade reklamácie identifikovať, potrebujeme sériové číslo, objednávacie číslo a rok výroby. Všetky tieto údaje nájdete na typovom štítku. Aby ste mali tieto údaje vždy poruke, zapíšte si ich, prosím, dole.

Sériové číslo:

Objednávacie číslo::

Rok výroby::

Tel.: +49 (0) 79 04 / 700-360
 Fax: +49 (0) 79 04 / 700-51999
 E-Mail: support@ts.guede.com

Odstránenie poruchy

⚠ **Skôr ako odstránite poruchu prístroja, prístroj vypnite a vyťahnite sieťovú zástrčku.**

Problém	Príčina	Odstránenie
Stroj nefunguje alebo sa naraz zastaví	<ul style="list-style-type: none"> • Výpadok elektrického prúdu • Motor alebo spínač je chybný • Skontrolujte mikrospínač 	<ul style="list-style-type: none"> • Skontrolujte poistku, preverte ochranu proti preťaženiu na prístroji. • Motor alebo spínač nechajte skontrolovať odborníkom elektrikárom. • Odsávací kryt na hobliny namontujte tak, aby sa stlačil mikrospínač. → [6]
Stroj zostane počas hobľovania stáť	<ul style="list-style-type: none"> • Nôž hoblíka je tupý/opotrebený • Zareagoval spínač pri preťažení • Skontrolujte mikrospínač 	<ul style="list-style-type: none"> • Nôž vymeňte alebo naostrite • Po dobe chladnutia motor opäť zapnite • Odsávací kryt na hobliny alebo zablokovanie stola namontujte tak, aby sa stlačil mikrospínač. → [6]
Obrobok sa pri hrúbkovaní zasekne	<ul style="list-style-type: none"> • Hĺbka rezu je príliš veľká 	<ul style="list-style-type: none"> • Zredukujte hĺbku rezu a obrobok opracujte vo viacerých pracovných operáciách
Neuspokojivý stav povrchu	<ul style="list-style-type: none"> • Nôž hoblíka je tupý/opotrebený • Nôž hoblíka je upchatý hoblinami • Nerovnomerné privádzanie 	<ul style="list-style-type: none"> • Nôž vymeňte alebo naostrite • Odstráňte hobliny • Obrobok privádzajte konštantným tlakom a zredukovanou rýchlosťou privádzania
Príliš hrubo opracovaný povrch	<ul style="list-style-type: none"> • Obrobok ešte obsahuje príliš veľa vlhkosti 	<ul style="list-style-type: none"> • Obrobok vysušte
Opracovaný povrch má praskliny	<ul style="list-style-type: none"> • Obrobok bol opracovaný proti smeru rastu • Príliš veľa materiálu ohobľovaného naraz 	<ul style="list-style-type: none"> • Obrobok opracujte z protismeru • Obrobok opracujte vo viacerých pracovných operáciách
Príliš malý posuv obrobku pri hrúbkovaní	<ul style="list-style-type: none"> • Obrobok bol opracovaný proti smeru rastu • Príliš veľa materiálu ohobľovaného naraz 	<ul style="list-style-type: none"> • Dosku stola vyčistite a ošetríte tenkou vrstvou klzného vosku • Opravte podávacie valce • Páku na nastavenie hrúbkovačky dajte do hornej polohy

Po každom odstránení poruchy všetky bezpečnostné zariadenia opäť uveďte do prevádzky a skontrolujte ich!!!

Plán prehliadok a údržby

Pravidelné údržbové obdobie		Pred každým uvedením do prevádzky	V prípade potreby	Raz za týždeň	Po 6 mesiacoch
preverenie bezchybného stavu noža hoblíka	Kontrola	✓			
	Výmena		✓		✓
preverenie funkčnosti bezpečnostných zariadení	Kontrola	✓			
	Výmena		✓		
čistenie stroja od prachu / hoblín	Vyčistíte	✓			
preverenie napnutia a stavu / opotrebenia hnacích remeňov	Kontrola		✓		
	Výmena				
naolejovanie / namastenie všetkých pohyblivých spojovacích dielov				✓	✓

Műszaki Adatok

Egyengető és vastagoló gyalu	GADH 200	GADH 250	GADH 204	GADH 254 P
Megrend.szám	55440	55441	55098	55056
Feszültség	230 V ~ 50 Hz	230 V ~ 50 Hz	230 V ~ 50 Hz	230 V ~ 50 Hz
Max. teljesítmény	1250 W	1500 W	1500 W	1500 W
Max. előtolási sebesség	6 m/min	6 m/min	6 m/min	6 m/min
Üresjárat fordulatszám	8000 min ⁻¹	8500 min ⁻¹	9000 min ⁻¹	9000 min ⁻¹
Max. gyalulási szélesség	204 mm	254 mm	204 mm	254 mm
Gyalulási vastagság	6 - 120 mm	6 - 120 mm	5 - 120 mm	5 - 120 mm
Forgácsolvétel Vastagoló gyalulás	0 - 2 mm	0 - 2 mm	0 - 2 mm	0 - 2 mm
Forgácsolvétel Egyengető gyalulás	0 - 2 mm	0 - 2 mm	0 - 3 mm	0 - 3 mm
száma Kések	2	2	2	2
száma Tipus	HSS	HSS	HSS	HSS
száma Méret	210x16x1,5 mm	261x16x1,5 mm	210x16x1,5 mm	261x16x1,5 mm
Méret Egyengető asztal	737x210 mm	920x264 mm	745x210 mm	964x263 mm
Méret Vastagoló gyaluasztal	255x204 mm	380x264 mm	270x200 mm	270x303 mm
Ütköző dőlése	0° - 45°	0° - 45°	0° - 45°	0° - 45°
Súly 23 kg	34 kg	26,4 kg	34,3 kg	
Védelmi típus	I	I	I	I
Védelmi fok	IP 20	IP 20	IP 20	IP 20

Zajátalom adatok

akusztikus nyomás szint L_{pA} *	92,9 dB (A)	92,9 dB (A)	92,9 dB (A)	92,9 dB (A)
K bizonytalanság =	3 dB (A)	3 dB (A)	3 dB (A)	3 dB (A)
akusztikus teljesítmény szint L_{WA} *	106 dB (A)	106 dB (A)	106 dB (A)	106 dB (A)
K bizonytalanság =	3 dB (A)	3 dB (A)	3 dB (A)	3 dB (A)

Hallásvédő eszköz használata ajánlott!

* mérve... szerint EN 61029-1

FIGYELMEZTETÉS A rezgésszint az elektromos szerszám használatának megfelelően változni fog, és némely esetben meghaladhatja az útmutatókban megadott értéket.

A vibráció szintje felhasználható az egyes elektromos berendezések összehasonlítására

Az érték alkalmas a vibrációs terhelés felbecsülésére is.

A vibrációs terhelés pontos meghatározásához, a munkaidő bizonyos szakaszában, azokat az időket is figyelembe kell venni, amikor a készülék ki van kapcsolva, vagy bár működik, de ténylegesen nem dolgozik vele. Ez a teljes munkaidőre vonatkozó vibrációs terhelést lényegesen lecsökkentheti.



Csak azután használja a szivattyút, miután figyelmesen elolvasta és megértette a kezelési útmutatót.

Ismerkedjen meg az irányító elemekkel és a berendezés szabályszerű használatával! Tartsa be a biztonsági utasításokat. Viselkedjen figyelmesen harmadik személlyel szemben.

A kezelő személy felelős a balesetekért és a harmadik személy biztonságáért.

Az esetben, ha a gép bekapcsolásával és kezelésével kapcsolatban kételyei támadnak, forduljon a szervizszolgálatához.

Rendeltetés szerinti használat

Az egyengető és vastagoló gyalu otthoni és hobbi célú használatra készült.

A gép rendeltetése szerint kizárólag faanyagok gyalulására való. A faanyagnak idegen anyagoktól (szőgtől, egyéb fém elemektől, kábelektől, kötelektől, zsinóroktól és hasonlóktól) mentesnek kell lennie.



Szigorúan tilos a gépre felszerelt védőberendezéseket leszerelni, kicserélni, nem a rendeltetésnek megfelelően használni, vagy más gyártóktól származó biztonsági berendezéseket használni.

A késtengelyt takaró védőburkolatot megmunkálás közben nem szabad eltávolítani. A késtengely használaton kívüli részét le kell takarni.

Ebben az utasításban foglalt általánosan érvényes előírások mellőzése következtében beállt károkért a gyártó nem felelős

A mindenkor hatályos balesetvédelmi előírásokat és szabályokat be kell tartani.

Követelmények a gép kezelőjére

A berendezést kizárólag a lehetséges veszélyekről tájékoztatást kapó személyek kezelhetik.

Tilos megengedni gyerekeknek, hogy a géppel dolgozzanak. Tilos olyan személyeknek dolgoznia a géppel, akik nincsenek kellőképpen kioktatva a géppel való munkáról.

A gép kezelője használat előtt figyelmesen olvassa el a használati utasítást.

Szakképesítés: A gép használatához, szakemberrel való felvilágosításon kívül nem szükséges speciális szakképesítés.

Minimális korhatár: A géppel kizárólag 18 éven felüli személyek dolgozhatnak. Kivételt képez a fiatalokrák foglalkoztatása szakképzés alatt az oktató felügyelete mellett szakképzettség elsajátítása érdekében.

A helyi előírások meghatározhatják a kezelő személy minimális életkorát.

Képzés: A gép használatához elegendő szakember felvilágosítása resp. a használati utasítással való megismerkedés. Speciális képzés nem szükséges.

Maradékveszélyek

Az összes biztonsági előírás betartása és helyes alkalmazása esetén is fennállnak bizonyos maradványkockázatok.

⚠ Sebesülés veszély!

- a kéz és az ujjak a késtengely nem letakart részeinek megérintése során, szerszámcserenél megsérülhetnek, ezenkívül becsípődhetnek a védőburkolat kinyitásával.
- a bemenő és kimenő oldali nyílásnál
- veszélyes visszarúgás által
- Áramütés veszélye áll fenn, ha az elektromos vezetékeket nem helyesen csatlakoztatták.
- elszívás, ill. forgácsgyűjtő zsák nélküli üzemeltetésnél, egészségre káros fapor keletkezhet.
- kirepülő darabok által
- A munkadarabban lévő fém elemek miatt a kéz kicsorbulhat vagy széttroncsolódhat.

⚠ Halláskárosodás

A bekapcsolt közelében hosszabb ideig tartózkodó személyek halláskárosodást szenvedhetnek.

Hallásvédő eszköz használata ajánlott!

maradványkockázatok.

Viselkedés kényszerhelyzetben

Igyekezzen a balesetnek megfelelően elsősegélyt nyújtani, s minél hamarabb biztosítson be orvosi segítséget. A sebesültet nyugtassa meg, s védje további balesettől. Az esetleges balesetek miatt a munkahelyen, a DIN 13164 norma követelménye szerint, mindig legyen kéznél, elsősegély nyújtáshoz, kézi patika. Amit, szükség esetén, a kézi patikából kivessz, azonnal pótolja vissza. Ha segítségre van szüksége, tüntesse fel az alábbi adatokat:

1. A baleset színhelye
2. A baleset típusa
3. A sebesültek száma
4. A sebesülések típusa

Szimbólumok



Használat előtt olvassa el a használati utasítást!



Mindennemű tisztítási, karbantartási munka előtt mindig húzza ki a villásdugót a fali dugaljából.



Használjon munkakesztyűt!



Használjon respirátort!



Viseljen védő szemüveget
Hallásvédő eszköz használata ajánlott!



Használjon munkacipőt!



Figyelmeztetés/vigyázz!!



Figyelmeztetés a veszélyes magas feszültségre.



Figyelem! Sérülésveszély a gyalukések által!



Vigyázz! Elhajított tárgyak!



A munka kezdete előtt, távolítsa el a gép közeléből az idegen tárgyakat, pl. szögek, drótok!



Ne nyúljon a forgó kések veszélyzónájába!

A használati útmutató betartása ellenére létezik



Ezeket a személyeket tartsa a géptől megfelelő biztonsági távolságban.



A berendezést tilos nedves, vagy vizes környezetben használni és kitenni eső hatásának.



CE jelzet



Hibás és/vagy tönkrement villany, vagy elektromosgépeket át kell adni az illetékes hulladékgyűjtő telepre.



Akkumulátor, az olaj és hasonló anyagok dűrfen nem a környezetbe jusson.



Védje nedvesség ellen



A csomagolást felállított helyzetben tartsa

Biztonsági Tudnivalók

▲ FIGYELMEZTETÉS!

Elektromos szerszámok használatakor az elektromos áramütés, sérülés- és tűzveszély elleni védelemhez figyelembe kell venni a következő alapvető biztonsági útmutatásokat.

Az elektromos szerszám használata előtt olvassa el ezeket az útmutatásokat, és jól őrizze meg azokat.

Munkaterületét tartsa tisztán és rendben. A rendetlen munkahelyek és munkapadok növelik a balesetek és sérülések veszélyét.

A berendezést tilos nedves, vagy vizes környezetben használni és kitenni eső hatásának.

A géppel folytatott munkavégzés során biztosítson megfelelő fényforrást ill. látási viszonyokat.

Tilos a gép használata tűzveszélyes folyadékok és gázok közelében, valamint poros környezetben, ahol robbanásveszély fenyeget! A elektromos berendezés használata közben szikrák keletkezhetnek, melyek meggyújthatják a port és a párákat!

Védekezzen az elektromos áramütés ellen.

Kerülje testének érintkezését földelt alkatrészekkel (pl. csövekkel, fűtőtestekkel, elektromos tűzhelyekkel és hűtőkészülékekkel). Az esetben, ha teste le van földelve, magas az áramütés veszélye.

Tartsa biztonságos távolságban az elektromos készüléktől a gyermekeket és egyéb személyeket.

Ne hagyja, hogy ezek az elektromos szerszámhoz vagy a kábelhez érjenek. Gyerekeket és idegen személyeket tartson távol munkahelyétől, s az áramkörbe bekapcsolt géptől!

Gondoskodjon az elektromos szerszámok biztonságos tárolásáról. A használaton kívüli szerszámokat száraz, lehetőleg magasan fekvő, gyermekek által nem elérhető helyen, vagy hozzá nem férhető módon kell tárolni.

Tilos a gépet túlterhelni! Minden munkához megfelelő berendezést használjon! Megfelelő géppel jobban, biztonságosabban, s a feltüntetett teljesítménynek megfelelően dolgozhat! A megadott teljesítménytartományban jobb és biztonságosabb a munkavégzés.

Ne használja az elektromos szerszámot olyan célra, amelyre az nem való. Ne használjon például körfűrész faágak vagy fahasábok vágásához.

Viseljen megfelelő öltözetet. Ne viseljen bő ruhákat se ékszereket. A haját, ruháját és kesztyűjét tartsa biztonságos távolságban a mozgó alkatrészekről. Kültéri munkavégzéshez csúszásbiztos munkalábbelit ajánlunk. Hosszú haj esetén viseljen hajhálót.

Használjon olyan védőfelszerelést, amely megfelelő Önnek. Védőszemüveget és hallásvédőt mindig viselni kell. Por- vagy légzésvédő viselése is szükséges. Éles pengék és fűrészlapok használata esetén mindig szorosan illeszkedő kesztyűt kell viselni.

Az esetben, ha fel vannak szerelve porszívók és porfogó készülékek, bizonyosodjon be arról, hogy helyesen legyenek használva! A porszívó használata jelentősen csökkenti a por általi egészségkárosodást!

A kábelt kizárólag rendeltetése szerint használja!

Tilos a berendezést a kábelnél fogva szállítani, kábelre függeszteni, vagy a dugvillát a kábelnél fogva eltávolítani a konnektorból! Védje a kábelt nagymértékű hőmérséklettől, olajtól és éles tárgyaktól, s a gép forgó részeitől! Megrongálódott, vagy felcsavarodott kábel növeli az áramütés veszélyét!

Biztosítsa a munkadarabot. Használjon befogó eszközöket vagy satút a munkadarab rögzítéséhez. Így biztosabb a tartása, mint kézzel.

Biztosítsa be teste normális testtartását, s igyekezzon megőrizni egyensúlyi helyzetét! Így jobban ellenőrizheti a gépet váratlan esetekben!

Az elektromos berendezésről gondoskodjon!

A vágó berendezéseket tartsa tisztán és éles állapotban! A gondosan kezelt vágó berendezések, éles késekkel, kevésbé akadnak be és könnyebben vezethetők!

Tartsa be a kenésre és a szerszámcsereire vonatkozó útmutatásokat.

Rendszeresen ellenőrizze az elektromos szerszám csatlakozó vezetékét, és annak sérülése esetén elismert szakemberrel cseréltesse ki azt.

Rendszeresen ellenőrizze a hosszabbító vezetékeket, és cserélje ki őket, ha sérültek.

A fogantyúkat tartsa szárazon, olajtól és zsírtól mentesen.

Húzza ki a dugót a dugaljából és/vagy távolítsa el az akkumulátort, ha nem használja a készüléket, mielőtt a beállításokat végez a készüléken, tartozékokat, pl. fűrészlapot, fúrószárat vagy marót cserél. Ez a biztonsági intézkedés megakadályozza a

villanygép véletlen bekapcsolódását!

A gép bekapcsolása előtt ellenőrizze, el vannak-e takarítva a gépről a szerszámok és a kulcsok. A gép forgó részei közelében elhelyezett szerszámok súlyos sebesüléseket idézhetnek elő!

Akadályozza meg a gép véletlen bekapcsolódását! A gép, vagy az akkumulátor áramkörbe kapcsolása, áthelyezése, vagy felemelése előtt bizonyosodjon meg arról, hogy az elektromos berendezés ki van kapcsolva! Az esetben, ha az elektromos berendezés szállítása közben azújja a kapcsolón van, vagy a berendezést áramkörbe kapcsolt állapotban csatlakoztatja, komoly sebesülésveszélynek teszi ki magát!

Ha elektromos szerszámmal dolgozik a szabadban, csak olyan hosszabbító kábelt használjon, amelynek kültéri használata megengedett, és ennek megfelelő jelöléssel rendelkezik. Kinti környezetben való használatra megfelelő kábel csökkentti az áramütés veszélyét!

Legyen figyelmes, ügyeljen arra, amit csinál! Munkáját felelősségteljesen végezze! Ne dolgozzon az elektromos berendezéssel, ha fáradt, alkoholt, kábítószerket, vagy gyógyszereket használtál! A legcsekélyebb figyelmetlenség is komoly balesetekhez vezethet!

Ellenőrizze le, hogy a gép mentes a következő sérülésektől: A gép további használata előtt alaposan ellenőrizze le a biztonsági berendezések rendeltetésszerű, helyes működését.

Ellenőrizze le, hogy a mozgó alkatrészek helyesen működnek, nem szorulnak és más módon nem sérültek. A gép biztonságos működése érdekében minden alkatrésznek helyesen kell a helyére szerelve lennie, és teljesítenie kell minden előírt követelményt.

A sérült biztonsági és munkavédelmi eszközöket és alkatrészeket szakszerűen meg kell javítani, vagy ki kell cserélni, hacsak a használati útmutató nem rendelkezik másként.

Tilos a gép használata, ha hibás a kapcsoló! Nagyon veszélyes az az elektromos berendezés, melyet nem lehet ki- és bekapcsolni! A hibát azonnal el kell távolítani!

FIGYELMEZTETÉS!

Más betétszerszámok és más tartozékok használata sérülésveszélyt jelenthet Önre nézve.

Elektromos szerszámát villamossági szakemberrel javíttassa meg. Ez az elektromos szerszám megfelel a vonatkozó biztonsági rendelkezéseknek. Javításokat csak villamossági szakember végezhet, melynek során eredeti alkatrészeket használandóak; egyéb esetben a felhasználó balesetet szenvedhet.

Figyelem!

A gépet megfelelő csavarokkal kell biztonságosan a padlóhoz rögzíteni, mivel fennáll a felborulás veszélye.

A gép hibáit, beleértve a védelmi berendezés vagy a késtengelyek hibáit is, az észlelést követően jelenteni kell a biztonságért felelős személynek.

Elektromos csatlakozás

VIGYÁZZ! Áramütés veszélye! Áramütés veszélye áll fenn!

A hibás kábel vagy csatlakozódugó áramütést okozhatnak.

Kerülje testének érintkezését földelt alkatrészekkel, és óvja meg magát ily módon az áramütéstől.

Kizárólag hiba áram elleni védőkapcsolóval használható (RCD előírás szerint max. hibaáram 30mA).

Az elektromos vezeték csatlakozó dugóját csak az érvényben lévő szabályokat kielégítő, megfelelő alakú, feszültségű és frekvenciájú csatlakozóba dugja be.

Soha ne a tápvezetéknek fogva próbálja kihúzni a csatlakozódugót a konnektorból.

A gép teljesíti az EN 61000-3-11 szabvány előírásait, és különleges bekötési feltételek vonatkoznak rá. Ez azt jelenti, hogy a használata tetszőlegesen kiválasztott csatlakozópontokon nem engedélyezett.

- Kedvezőtlen hálózati feltételek esetén a gép időszakos feszültségingadozást eredményezhet.
- A készülék kizárólag olyan csatlakozópontokon használható, amelyek nem lépik túl a maximálisan megengedett $Z_{max} = 0,233 \Omega$ hálózati impedancia értéket.
- Felhasználóként biztosítania kell, hogy szükség esetén az áramszolgáltatóval folytatott konzultációkat követően, a gép üzemeltetéséhez használni kívánt csatlakozópont megfeleljen a fenti követelményeknek.

Munka előkészületek / Üzemeltetés

Minden használat előtt ellenőrizze le:

- a be-/kikapcsoló helyes működését, beleértve a vészkapcsolót is
- **Zárt Szétkapcsolt biztonsági berendezés**
A gép kikapcsolhatóságához minden elválasztó biztonsági berendezés fokozatos kinyitásával, valamint annak leellenőrzésével, vagy a gép nyitott állású biztonsági berendezések esetén nem kapcsolható be.
- **Fék**
a működés ellenőrzésével, hogy megállapítsa, hogy a fékezés a megadott fékezési időn belül

megtörténik-e, és - amennyiben a gép mechanikus fékkel van felszerve -, hogy a féket a túlterhelés elleni védelem minden aktiválódását követően ellenőrizni kell.

• Visszarúgásgátlók

műszakonként legalább egyszer szemrevételezéssel, hogy megállapítsa, hogy használatra alkalmas, jó állapotban vannak-e, pl. hogy az érintkezési felület az ütések miatt nem sérült-e meg, és hogy a gátlók saját súlyuknál fogva akadálytalanul visszacsúsznak-e;

• Gyalukések

sérülések és megfelelő illeszkedés tekintetében.

A gépet csak akkor szabad használni, ha e feltételeket maradéktalanul betartják.

Csak jól megélezett és karbantartott késeket használjon. Csak olyan késeket használjon, amelyek a géphez készültek.

Rövidebb munkadarabok megmunkálásához olyan tolófákat, vagy tolóhasábokat használjon, amelyek nem hibásak.

Csatlakoztassa a gépet por-, vagy forgácselvező berendezéshez.

A megmunkálás megkezdése előtt ellenőrizze, hogy az ütköző meg van-e szorítva.

Győződjön meg arról, hogy mindig képes-e megtartani egyensúlyát. Oldalról álljon a géphez. Működő gépnél tartsa a kezeit biztonságos távolságra a vágóhengertől és attól a ponttól, ahol a forgács kidobása történik.

Csak akkor kezdje el a gyalulást, ha a vágóhenger elérte a szükséges fordulatszámát.

Ezenkívül ügyeljen arra, hogy a munkarabban ne legyen kábel, kötél, zsinór vagy hasonló. Ne munkáljon meg olyan fát, amely sok ágcspatot vagy áglyukat tartalmaz.

A hosszú munkadarabokat biztosítsa a leborulás ellen a gyalulás végén. Ehhez használjon pl. görgős állványokat vagy hasonló eszközöket.

Szigorúan tilos a fűrészpor és a faszálkák eltávolítása a működésben levő gépről!

Megszorulás esetén azonnal kapcsolja le a gépet. Húzza ki a hálózati dugót, és távolítsa el a beszorult munkadarabot.

Minden használat után állítsa be a legkisebb vágás-méretet, hogy megelőzze a sérülésveszélyt.

Karbantartás



Mindennemű tisztítási, karbantartási munka előtt mindig húzza ki a villásdugót a fali dugaljából.

A szivattyút minden használat előtt vizuálisan ellenőrizze, elsősorban azt, hogy a hálózati kábel és csatlakozó dugasz ne legyen hibás.

A készüléket nem szabad használni, ha meg van rongálva, vagy a biztonsági berendezések hibásak.

Javításokat és azokat a munkákat, melyeket a használati utasítás nem tartalmaz, kizárólag autorizált szakemberek végezhetnek!

Csak eredeti tartozékokat és eredeti pótalkatrészeket alkalmazzon!

A gépet, elsősorban a szellőző nyílásokat tartsa tisztán. A fűrészpor kizáró berendezést rendszeresen tisztítsa! A gépre tilos vizet fecskendezni!

Kizárólag rendszeresen karbantartott és kezelt gép lehet megbízható segédeszköz. Elégtelen karbantartás és kezelés előre nem látható balesetekhez és sérülésekhez vezethet.

Ne tisztítsa a gépet és annak tartozékait oldószerrel, gyúlékony vagy mérgező anyagokkal, csak egy megnedvesített rongyot használjon, miután ellenőrizte hogy a gép áramtalanítva van.

A gép mozgó részeit kenje be olyan olajjal, mely nincs káros hatással a környezetre!

Szükség esetén nézze meg a pótalkatrész listát a www.guede.com honlapon

Kiselejtezés:



Hibás és/vagy tönkrement eszközök át kell adni az illetékes hulladékgyűjtő telepre.

A csomagolás megsemmisítése

A csomagolás óv a szállítás közben fenyegető sérülésektől. A csomagolóanyagok általában környezetvédelmi és hulladékgazdálkodási szempontok alapján kerülnek kiválasztásra, ezért újrahasznosíthatók. A csomagolóanyag újrahasznosítása csökkenti a hulladékmennyiséget. Egyes csomagolóanyagok (pl. fóliák, styropor®) gyermekekre nézve veszélyt jelenthetnek.

Fulladásveszély!

A csomagolás egyes részeit gyermekektől távol tartsa, és a lehető leggyorsabban semmisítse meg..

Jótállás

Jótállás időtartama 12 hónap ipari használat esetén, fogyasztó esetén 24 hónap, jótállás a készülék megvétele napján kezdődik.

A jótállás kizárólag az anyagi, vagy gyártási hibákból eredő elégtelenségekre vonatkozik. Reklamáció esetén fel kell mutatni az eredeti, a vásárláskor kapott, s a vásárlás dátumával ellátott iratot.

A jótállás nem vonatkozik a géppel való szaktalan használat következtében bekövetkező hibákra, pl. a gép túlterhelése, erőszakos használata, vagy idegen tárgyakkal való megrongálódása. A használati utasítás mellőzése következményeire, szerelési és szokásos, normális elhasználódásra nem vonatkozik a jótállás.

Fontos információk az ügyfél részére

Felhívjuk a felhasználó figyelmét, hogy mind a jótállási időben, mind annak lejártát követően visszaadásra kizárólag az eredeti csomagolásban kerülhet sor. Ezzel hatékonyan megelőzhető a berendezés szállítás közbeni megsérülése, illetve a vitás reklamációs esetek. A készüléket az eredeti csomagolása optimálisan óvja, és így biztosított a reklamációs igény mielőbbi feldolgozása.

Szervíz

Vannak kérdései? Reklamáció? Szüksége van pótalkatrészekre, vagy használati utasításra? Honlapunkon a www.guede.com címen szervíz terén gyorsan, bürokráciát kizárva segítségére leszünk. Kérem, segítsen, hogy segíthessünk. Hogy gépét reklamáció esetén azonosíthatjuk, szükségünk van a gyártási számra, a szortiment tételszámára és a gyártási évre. Ezek az adatok fel vannak tüntetve a típus címken. Hogy mindig kéznél legyenek, kérem, jegyezze fel az lábbiakban.

Gyártási szám::

Megrendelési szám:

Gyártási év::

Tel.: +49 (0) 79 04 / 700-360
 Fax: +49 (0) 79 04 / 700-51999
 E-Mail: support@ts.guede.com

Hiba elhárítása

⚠ **Mielőtt a készülék zavarát megszüntetné, kapcsolja le a készüléket, és húzza ki a hálózati dugót.**

Üzemzavarok	Okok	Eltávolítás
A gép nem működik, vagy hirtelen leáll.	<ul style="list-style-type: none"> Áramkimaradás A motor vagy a kapcsoló elromlott. Ellenőrizze a mikrokapcsolót. 	<ul style="list-style-type: none"> Ellenőrizze a biztosítékot, ellenőrizze a készüléken a túlterhelés elleni védelmet. Ellenőriztesse a motort vagy a kapcsolót villamossági szakemberrel. Úgy szerelje fel a forgácselszívó fedelet, hogy a mikrokapcsolót működésbe hozza. → [6]
A gép leáll gyalulás közben.	<ul style="list-style-type: none"> A gyalukés életlen/kopott. A túlterhelés elleni védelem kioldott. Ellenőrizze a mikrokapcsolót. 	<ul style="list-style-type: none"> Cserélje ki vagy élezze meg a késeket. A lehűlést követően kapcsolja be újra a motort. Úgy szerelje fel a forgácselszívó fedelet, ill. az asztal reteszelését, hogy a mikrokapcsolót működésbe hozza. → [6]
A munkadarab beszorul vastagoló gyalulás közben.	<ul style="list-style-type: none"> Túl nagy a vágásmélység. 	<ul style="list-style-type: none"> Csökkentse a vágásmélységet, és a munkadarabot több lépésben munkálja meg.
Nem kielégítő felületi állapot	<ul style="list-style-type: none"> A gyalukés életlen/kopott. A gyalukés eltömődött forgáccsal. Egyenetlen bevezetés 	<ul style="list-style-type: none"> Cserélje ki vagy élezze meg a késeket. Távolítsa el a forgácsot. A munkadarabot állandó nyomással és kisebb sebességgel tolja előre.
A megmunkált felület túl durva.	<ul style="list-style-type: none"> A munkadarab víztartalma még túl magas. 	<ul style="list-style-type: none"> Szárítsa ki a munkadarabot.

Gépszemle és karbantartási terv

Rendszeres karbantartási időközök		Minden üzembe- helyezés előtt	Szükség esetén	Hetente	6 Hónapon- ként
Gyalukések kifogástalan állapotának ellenőrzése	Ellenőrzés	✓			
	Csere		✓		✓
Biztonsági berendezések működőképességének ellenőrzése	Ellenőrzés	✓			
	Csere		✓		
A gép megtisztítása a portól / forgáctól	Tisztítsa ki	✓			
A meghajtó szíjak feszességének, állapotának / kopásának ellenőrzése	Ellenőrzés		✓		
	Csere				
Minden mozgó összekötő elem olajozása / kenése				✓	✓

Original – EG-Konformitätserklärung

Hiermit erklären wir, dass die nachfolgend bezeichneten Geräte aufgrund ihrer Konzipierung und Bauart sowie in den von uns in Verkehr gebrachten Ausführungen den einschlägigen, grundlegenden Sicherheits- und Gesundheitsanforderungen der EG-Richtlinien entsprechen.

Bei einer nicht mit uns abgestimmten Änderung der Geräte verliert diese Erklärung Ihre Gültigkeit.

Translation of the EC-Declaration of Conformity

We, hereby declare the conception and construction of the below mentioned appliances correspond - at the type of construction being launched - to appropriate basic safety and hygienic requirements of EC Directives.

In case of any change to the appliance not discussed with us the Declaration expires.

Traduction de la déclaration de conformité CE

Nous déclarons par la présente que les appareils indiqués répondent du point de vue de leur conception, construction ainsi que de leur réalisation mise sur le marché, aux exigences fondamentales correspondantes des directives de la CE en matière de sécurité et d'hygiène. Cette déclaration perd sa validité après une modification de l'appareil sans notre approbation préalable.

Traduzione della dichiarazione di conformità CE

Dichiariamo con il presente noi, che la concezione e costruzioni degli apparecchi elencati, nelle realizzazioni che stiamo introducendo alla vendita, sono conforme ai requisiti principali delle direttive CE sulla sicurezza ed igiene.

Nel caso della modifica dell'apparecchio da noi non autorizzata, la presente dichiarazione perde la propria validità.

Vertaling van de EG-Conformiteitverklaring

Hiermede verklaren wij, dat de genoemde machine, op grond van zijn ontwerp en bouwwijze, evenals de door ons in omloop gebrachte uitvoeringen, aan de desbetreffende fundamentele veiligheids- en gezondheidverordeningen van de EG-richtlijnen voldoen. Bij een niet met ons overeengekomen wijziging aan het apparaat verliest deze verklaring haar geldigheid.

Příklad prohlášení o shodě EU

Tímto prohlašujeme my, že koncepce a konstrukce uvedených přístrojů v provedeních, která uvádíme do oběhu, odpovídá příslušným základním požadavkům směrnice EU na bezpečnost a hygienu. V případě změny přístroje, která s námi nebyla konzultována, ztrácí toto prohlášení svou platnost.

Pełny wyhlászenie o zgodzie EU

Týmto vyhlasujeme my, že koncepcja a konstrukcja uvedených přístrojov vo vyhotoveniach, ktoré uvádzame do oběhu, zodpovedá príslušným základným požiadavkám smernice EÚ na bezpečnosť a hygienu. V prípade zmeny prístroja, ktorá s nami nebola konzultovaná, stráca toto vyhlásenie svoju platnosť.

Fordítása azonosággyi nyilatkozat EU

Ezzel kijelentjük mi, hogy a lentiekben megjelölt gépipari termék, koncepciója és tervezése, az általunk forgalomba kerülő kivitelezésben, megfelel az EU illetékes biztonsággyi és higiéniai szabályzatok alapkövetelményeinek. A gépen, a velünk való konzultáció nélkül végzett változások esetén, a jelen nyilatkozat érvényességét veszti.

Prevod izjava o ustreznosti EU

S tem izjavljamo, da koncepcija in zgradba spodaj navedenih naprav v izvedbah, ki jih uvajamo na trg, odgovarja pristojnim osnovnim zahtevam smernic EU za varnost in higieno. V primeru spremembe naprave, o kateri se niste posvetovali z nami, ta izjava izgubi svojo veljavnost.

Prevođenje u Izjava o sukladnosti EU

Ovime izjavljujemo da koncepcija i konstrukcija navedenih strojeva u izvedbi u kojoj se isti puštaju u promet, udovoljavaju odgovarajućim osnovnim zahtjevima smjernica EU u području sigurnosti i higijene. Ova izjava prestaje važiti u slučaju promjene opreme izvršene bez naše suglasnosti.

Превод на Декларация за сходство с ЕС

С това декларираме ние, че концепцията и конструкцията на посочените уреди в изпълнения, които пускаме в обръщение, отговарят на съответните изисквания на инструкциите на ЕС за безопасност и хигиена. В случай на изменение на уреда, което не е било консултирано с нас, тази декларация губи своята валидност.

Traducere a declarație de conformitate UE

Prin prezenta noi declarăm, că concepția și construcția utilajelor prezentate, în execuția în care sunt puse în circulație, sunt conforme cu exigențele de bază aferente directivelor UE privind securitatea și igiena. În cazul modificărilor pe utilaj care nu au fost consultate cu noi, prezenta declarație își pierde valabilitatea.

Prevođenje u Izjava o usklađenosti sa propisima EU

Ovim izjavljujemo da koncepcija i konstrukcija navedenih uređaja, a u izvedbi u kojoj se isti puštaju u promet, zadovoljavaju odgovarajuće osnovne zahteve iz direktiva EU u vezi sa sigurnošću i higijenom. Ova izjava prestaje da važi u slučaju promena na opremi izvršenih bez naše saglasnosti.

Tłumaczenie Deklaracji zgodności WE

Niniejszym oświadczamy, my że koncepcja i konstrukcja przedstawionych poniżej urządzeń w wersji, która jest wprowadzona do obiegu, odpowiada stosownym podstawowym wymogom dyrektyw UE dotyczących bezpieczeństwa i higieny. Niniejsza deklaracja przestaje obowiązywać w przypadku zmiany urządzenia, która nie została z nami skonsultowana.

AT uygunluk beyanı tercümesi

Beyan ederiz ki aşığda belirlenen piyasaya sürdüğümüz modellerin tasarım ve yapıları itibarıyla güvenlik ve hijyen ile ilgili AB yönetmeliklerine uygun olduğunu beyan ederiz. Aletlerde bize danışmadan yapılacak bir değişiklik durumunda işbu beyanname geçerliğini yitirir.

Abriecht- und Dickenhobel

Surfacer and thicknesser | Rabot dégauchisseuse | Pialla a filo e spessore | Vlak- en vandihteschaaf | Srovnávačka a tloušťkovačka | Zrovnávačka a hrúbkovačka | Egyengető és vastagoló gyalu | Izravnalni in debelinski skobeljnik | Izravnáčka i debljinska blanja | Абрихт-шрайхмус | Rindeaua la grosime și de îndreptat | Ravnačka i debljinska blanja

55440 / GADH 200

Einschlägige EG-Richtlinien

Appropriate EU Directives | Directives de la CE applicables | Prohlášení o shodě EU | Vyhlasenie o zhode EU | Desbetreffende EG-Richtlinien | Direttive CE applicabili | Illetékes EU előírások | Primljenjive smjernice EU | Uporabne smernice EU | Directivele UE aferente | Съответни наредби на ЕС | Primljenjive smjernice EU | Stosowne dyrektywy UE | Илгили AB yönetmelikleri

 2014/35/EC 2014/30/EC 2009/105/EC 1907/2006/EC 2011/65/EC ROHS 2009/142/EC 89/686/EEC (PPE) 1935/2004/EC 2006/42/EC **Annex IV**

Notified Body Name:
No: Address:

Type Ex. Cert.-No.:

 L_{WA} dB (A) 97/68/EC

Emission No.:

 2000/14/EC_2005/88/EC**Konformitätsbewertungsverfahren**

Method of compliance assessment | Mode d'examen de la conformité | Modo di valutazione della conformità | Conformiteitsbeoordelingsprocedure | Způsob posouzení shody | Spôsob posúdenia zhody | Az azonosság megítélésének a módja | Način presoje istovetnosti | Način ocenjivanja skladnosti | Начин на обсъждане на сходство | Modul de evaluare a conformității | Način ocenjivanja usklađenosti | Uygunluk değerlendirmeye usulü | Metoda oceny zgodności **Annex V**

Wolpertshausen, 03.11.2017

Helmut Arnold

Geschäftsführer | Managing Director | Gérant | Amministratore delegato | Bedrijfsleider | Jednatel | Konateľ | Ügyvezető igazgató | Direktro | Direktor | Управител | Administrator | Direktor | Şirket temsilcisi | Durektor

Güde GmbH & Co. KG, Birkichstraße 6, 74549 Wolpertshausen, Germany

Joachim Bürkle

GÜDE GmbH & Co. KG, Birkichstraße 6, 74549 Wolpertshausen, Germany

Bevollmächtigt die technischen Unterlagen zusammenzustellen.

Authorized to compile the technical file | Autorisé à compiler la documentation technique. | Autorizzato alla preparazione della documentazione tecnica | Gemachtigd voor samenstelling van de technische documenten +) Zplnomocnen k sestavování technických podkladů. | Splnomocnený zostaviť technické podklady. | Műszaki dokumentáció összeállításra felhatalmazva | Pooblaščen za izdelavo spisov tehnične dokumentacije. | Ovlašten za formiranje tehničke dokumentacije. | Упълномощен за съставяне на техническата документация | İmputernicik să elaboreze documentația tehnică. | Ovlašten za formiranje tehničke dokumentacije. | Teknik evrakları hazırlamakla görevlendirilmiştir. | Upełnomocniony do zestawienia danych technicznych

Angewandte harmonisierte Normen

Harmonised standards used | Normes harmonisées applicables | Použité harmonizované normy | Použité harmonizované normy | Gebruikte harmoniserende normen | Applicate norme armonizzate | Használt harmonizált normák | Primljenjeni harmonizirani standardi | Uporabljeni usklajeni standardi | Norme armonizate folosite | Използвани хармонизирани норми | Primljenjeni harmonizirani standardi | Wykorzystane zharmonizowane normy | Kullanılan uyum normları

EN 61029-1:2009+A11

EN 61029-2-3:2011

AfPS GS 2014:01

EN 55014-1-2:2006+A1+A2

EN 55014-2:1997+A1+A2

EN 61000-3-11:2000

EN 61000-3-2:2014

Garantierter Schalleistungspegel

Guaranteed sound power level | Niveau de puissance acoustique garanti | Livello di potenza sonora garantito | Gegarandeerd geluidsdrukniveau | Zaručená hladina akustického výkonu | Garantovaná hladina akustického výkonu | Garantált akusztikus teljesítményszint | Zajamčena ravan akustične zmogljivosti | Garantirana razina akustičke snage | Гарантирано ниво на звукова мощност | Nivelul garantat al puterii sunetului | Garantovani nivo akustične snage | Garanti edilen gürültü emisyonu seviyesi | Gwarantowany poziom mocy akustycznej

Gemessener Schalleistungspegel

Measured sound power level | Niveau de puissance acoustique mesuré | Livello di potenza sonora misurato | Gemeten geluidsdrukniveau | Naměřená hladina akustického výkonu | Nameraná hladina akustického výkonu | Mért akusztikus teljesítményszint | Zajamčena ravan akustične zmogljivosti | Izmjerena razina akustičke snage | Измерено ниво на звукова мощност | Nivel măsurat al puterii sunetului | Izmereni nivo akustične snage | Ölçülen gürültü emisyonu seviyesi | Zmierzony poziom mocy akustycznej

 L_{WA} dB (A)

Abriecht- und Dickenhobel

Surfacer and thicknesser | Rabot dégauchisseuse | Pialla a filo e spessore | Vlak- en vandihteschaaf | Srovnávačka a tloušťkovačka | Zrovnávačka a hrúbkovačka | Egyengető és vastagoló gyalu | Izravnalni in debelinski skobeljnik | Izravnáčka i debljinska blanja | Абрихт-шрайхмус | Rindeaua la grosime și de îndreptat | Ravnačka i debljinska blanja

55441 / GADH 254**Einschlägige EG-Richtlinien**

Appropriate EU Directives | Directives de la CE applicables | Prohlášení o shodě EU | Vyhlasenie o zhode EU | Desbetreffende EG-Richtlinien | Direttive CE applicabili | Illetékes EU előírások | Primjenjive smjernice EU | Uporabne smernice EU | Directivele UE aferente | Съответни наредби на ЕС | Primjenjive smjernice EU | Stosowne dyrektywy UE | Ilgili AB yönetmelikleri

 2014/35/EC **2014/30/EC** **2009/105/EC** **1907/2006/EC** **2011/65/EC ROHS** **2009/142/EC** **89/686/EEC (PPE)** **1935/2004/EC** **2006/42/EC** **Annex IV**

Notified Body Name:
No: Address:

Type Ex. Cert.-No.:

L_{WA} dB (A) **97/68/EC**

Emission No.:

 2000/14/EC_2005/88/EC**Konformitätsbewertungsverfahren**

Method of compliance assessment | Mode d'examen de la conformité | Modo di valutazione della conformità | Conformiteitsbeoordelingsprocedure | Způsob posouzení shody | Spôsob posúdenia zhody | Az azonosság megítélésének a módja | Način presoje istovetnosti | Način ocjenjivanja sukladnosti | Начин на обсъждане на съответствие | Modul de evaluare a conformității | Način ocjenjivanja usklađenosti | Uygunluk değerlendirmeye usulü | Metoda oceny zgodności **Annex V**

Wolpertshausen, 03.11.2017

Helmut Arnold

Geschäftsführer | Managing Director | Gérant | Amministratore delegato | Bedrijfsleider | Jednatel | Konateľ | Ügyvezető igazgató | Direktro | Direktor | Управител | Administrator | Direktor | Şirket temsilcisi | Durektor

Güde GmbH & Co. KG, Birkichstraße 6, 74549 Wolpertshausen, Germany

Joachim Bürkle

GÜDE GmbH & Co. KG, Birkichstraße 6, 74549 Wolpertshausen, Germany

Bevollmächtigt die technischen Unterlagen zusammenzustellen.

Authorized to compile the technical file | Autorisé à compiler la documentation technique. | Autorizzato alla preparazione della documentazione tecnica | Gemachtigd voor samenstelling van de technische documenten +) Zplnomocnen k sestavování technických podkladů. | Splnomocnený zostaviť technické podklady. | Műszaki dokumentáció összeállításra felhatalmazva | Pooblaščen za izdelavo spisov tehnične dokumentacije. | Ovlašten za formiranje tehničke dokumentacije. | Упълномощен за съставяне на техническата документация | İmputernicik să elaboreze documentația tehnică. | Ovlašten za formiranje tehničke dokumentacije. | Teknik evrakları hazırlamakla görevlendirilmiştir. | Upełnomocniony do zestawienia danych technicznych

Angewandte harmonisierte Normen

Harmonized standards used | Normes harmonisées applicables | Použité harmonizované normy | Použité harmonizované normy | Gebruikte harmoniserende normen | Applicate norme armonizzate | Használt harmonizált normák | Primijeneri harmonizirani standardi | Uporabljeni usklajeni standardi | Norme armonizate folosite | Използвани хармонизирани норми | Primijeneri harmonizirani standardi | Wykorzystane zharmonizowane normy | Kullanılan uyum normları

EN 61029-1:2009+A11**EN 61029-2-3:2011****AfPS GS 2014:01****EN 55014-1-2:2006+A1+A2****EN 55014-2:1997+A1+A2****EN 61000-3-11:2000****EN 61000-3-2:2014****Garantierter Schalleistungspegel**

Guaranteed sound power level | Niveau de puissance acoustique garanti | Livello di potenza sonora garantito | Gegarandeerd geluidsdrukniveau | Zaručená hladina akustického výkonu | Garantová hladina akustického výkonu | Garantált akusztikus teljesítményszint | Zajámčena ravan akustične zmogljivosti | Garantirana razina akustičke snage | Гарантирано ниво на звукова мощност | Nivelul garantat al puterii sunetului | Garantovani nivo akustične snage | Garanti edilen gürültü emisyonu seviyesi | Gwarantowany poziom mocy akustycznej

Gemessener Schalleistungspegel

Measured sound power level | Niveau de puissance acoustique mesuré | Livello di potenza sonora misurato | Gemeten geluidsdrukniveau | Naměřená hladina akustického výkonu | Nameraná hladina akustického výkonu | Mért akusztikus teljesítményszint | Zajámčena ravan akustične zmogljivosti | Izmjerena razina akustičke snage | Измерено ниво на звукова мощност | Nivel măsurat al puterii sunetului | Izmereni nivo akustične snage | Ölçülen gürültü emisyonu seviyesi | Zmierzony poziom mocy akustycznej

L_{WA} dB (A)

Abriht- und Dickenhobel

Surfacer and thicknesser | Rabot dégauchisseuse | Pialla a filo e spessore | Vlak- en vandikteschaaf | Srovnávačka a tloušťkovačka | Zrovnávačka a hrúbkovačka | Egyengető és vastagoló gyalu | Izravnalni in debelinski skobeljnik | Izravnačka i debljinska blanja | Абрихт-щрайхмус | Rindeaua la grosime și de îndreptat | Ravnačka i debljinska blanja

55098 / GADH 204**Einschlägige EG-Richtlinien**

Appropriate EU Directives | Directives de la CE applicables | Direttive CE applicabili | Desbetreffende EG-Richtlijnen | Prohlášení o shodě EU | Vyhlásenie o zhode EÚ | Illetékes EU előírások | Uporabne smernice EU | Primjenjive smjernice EU | Соответни наредби на ЕС | Directivele UE aferente | Stosowne dyrektywy UE | Ilgili AB yönetmelikleri

- | | |
|--|---|
| <input type="checkbox"/> 2006/95/EC | <input checked="" type="checkbox"/> 2004/108/EC |
| <input type="checkbox"/> 2009/105/EC | <input type="checkbox"/> 1907/2006/EC |
| <input type="checkbox"/> 2011/65/EC ROHS | <input type="checkbox"/> 2009/142/EC |
| <input type="checkbox"/> 89/686/EEC (PPE) | <input type="checkbox"/> 1935/2004/EC |
| <input checked="" type="checkbox"/> 2006/42/EC | <input type="checkbox"/> |

 Annex IV

Notified Body: No: 0123 Name: TÜV SÜD Product service GmbH
Address: Ridlerstraße 65
80339 München

Type Ex. Cert.-No.: M6A 12 03 40579 074

- 97/68/EC
Emission No.:
- 2000/14/EC_2005/88/EC

Konformitätsbewertungsverfahren

Method of compliance assessment | Mode d'examen de la conformité | Modo di valutazione della conformità | Conformiteitsbeoordelingsprocedure | Způsob posouzení shody | Spôsob posúdenia zhody | Az azonoság megítélésének a módja | Način presoje istovetnosti | Način ocjenjivanja sukladnosti | Начин на обсъждане на сходство | Modul de evaluare a conformității | Način ocjenjivanja usklađenosti | Uygunluk değerlendirmesi usulü | Metoda oceny zgodności **Annex V**

Wolpertshausen, 2014-09-12

Helmut Arnold

Geschäftsführer | Managing Director | Gérant | Amministratore delegato | Bedrijfsleider | Jednatel | Konateľ | Ugyvezető igazgató | Direktor | Direktor | Administrator | Direktor | Sirket temsilcisi | Durektor

Güde GmbH & Co. KG, Birkichstraße 6, 74549 Wolpertshausen, Germany

Joachim Bürkle

GÜDE GmbH & Co. KG, Birkichstraße 6, 74549 Wolpertshausen, Germany

Bevollmächtigt die technischen Unterlagen zusammenzustellen.

Authorized to compile the technical file | Autorisé à compiler la documentation technique. | Autorizzato alla preparazione della documentazione tecnica | Gemachtigd voor samenstelling van de technische documenten | Zplnomocněn k sestavení technických podkladů. | Splnomocnený zostaviť technické podklady. | Műszaki dokumentáció összeállításra felhatalmazva | Pooblaščen za izdelavo spisov tehnične dokumentacije. | Ovlašten za formiranje tehničke dokumentacije. | Упълномощен за съставяне на техническата документация | İmputernicik să elaboreze documentația tehnică. | Ovlašten za formiranje tehničke dokumentacije. | Teknik evrakları hazırlamakla görevlendirilmiştir. | Upelnomocniony do zestawienia danych technicznych

Angewandte harmonisierte Normen

Harmonised standards used | Normes harmonisées applicables | Applicate norme armonizzate | Gebruikte harmoniserende normen | Použité harmonizované normy | Uporabljeni usklajeni standardi | Használt harmonizált normák | Primijenjeni harmonizirani standardi | Използвани хармонизирани норми | Norme armonizate folosite | Wykorzystane zharmonizowane normy | Kullananilan uyum normları

EN 61029-1/A11:2010**EN 61029-2-3:2011****ZEK 01.4-08/11.11****EN 55014-1/A1:2009****EN 55014-2/A2:2008****EN 61000-3-2/A2:2009****EN 61000-3-11:2000****Garantierter Schalleistungspegel**

Guaranteed sound power level | Niveau de puissance acoustique garanti | Livello di potenza sonora garantito | Gegarandeerd geluidsdrukniveau | Zaručená hladina akustického výkonu | Garantovaná hladina akustického výkonu | Garantált akusztikus teljesítményszint | Zajámčena ravan akustičke zmogljivosti | Garantirana razina akustičke snage | Гарантирано ниво на звукова мощност | Nivelul garantat al puterii sunetului | Garantovani nivo akustičke snage | Garanti edilen gürlütlü emisyonu seviyesi | Gwarantowany poziom mocy akustycznej

L_{WA} dB (A)**Gemessener Schalleistungspegel**

Measured sound power level | Niveau de puissance acoustique mesuré | Livello di potenza sonora misurato | Gemeten geluidsdrukniveau | Naměřená hladina akustického výkonu | Nameraná hladina akustického výkonu | Mért akusztikus teljesítményszint | Zajámčena ravan akustičke zmogljivosti | Izmjerena razina akustičke snage | Измерено ниво на звукова мощност | Nivel măsurat al puterii sunetului | Izmereni nivo akustičke snage | Ölçülen gürlütlü emisyonu seviyesi | Zmierzony poziom mocy akustycznej

L_{WA} dB (A)

Abriht- und Dickenhobel

Surfacer and thicknesser | Rabet dégauchisseuse | Pialla a filo e spessore | Vlak- en vandikteschaaf | Srovnávačka a tloušťkovačka | Zrovnávačka a hrúbkovačka | Egyengető és vastagoló gyalu | Izravnalni in debelinski skobeljnik | Izravnačka i debljinska blanja | Абрихт-щрайхмус | Rindeaua la grosime și de îndreptat | Ravnačka i debljinska blanja

55056 / GADH 254 P**Einschlägige EG-Richtlinien**

Appropriate EU Directives | Directives de la CE applicables | Direttive CE applicabili | Desbetreffende EG-Richtlijnen | Prohlášení o shodě EU | Vyhlásenie o zhode EÚ | Illetékes EU előírások | Uporabne smernice EU | Primjenjive smjernice EU | Сьответни наредби на ЕС | Directivele UE aferente | Stosowne dyrektywy UE | Ilgili AB yönetmelikleri

- | | |
|--|---|
| <input type="checkbox"/> 2006/95/EC | <input checked="" type="checkbox"/> 2004/108/EC |
| <input type="checkbox"/> 2009/105/EC | <input type="checkbox"/> 1907/2006/EC |
| <input type="checkbox"/> 2011/65/EC ROHS | <input type="checkbox"/> 2009/142/EC |
| <input type="checkbox"/> 89/686/EEC (PPE) | <input type="checkbox"/> 1935/2004/EC |
| <input checked="" type="checkbox"/> 2006/42/EC | <input type="checkbox"/> |

 Annex IV

Notified Body: No: 0123 Name: TÜV SÜD Product service GmbH
Address: Ridlerstraße 65
80339 München

Type Ex. Cert.-No.: M6A 12 03 40579 074

- 97/68/EC
Emission No.:
- 2000/14/EC_2005/88/EC

Konformitätsbewertungsverfahren

Method of compliance assessment | Mode d'examen de la conformité | Modo di valutazione della conformità | Conformiteitsbeoordelingsprocedure | Způsob posouzení shody | Spôsob posúdenia zhody | Az azonoság megítélésének a módja | Način presoje istovetnosti | Način ocjenjivanja sukladnosti | Начин на обсьждане на сходство | Modul de evaluare a conformității | Način ocjenjivanja uskladenosti | Uygunluk deęerlendirme usulü | Metoda oceny zgodności **Annex V**

Wolpertshausen, 2014-09-12

Helmut Arnold

Geschäftsführer | Managing Director | Gérant | Amministratore delegato | Bedrijfsleider | Jednatel | Konatel | Ugyvezető igazgató | Direktor | Direktor | Administrator | Direktor | Sirket temsilcisi | Durektor

Güde GmbH & Co. KG, Birkichstraße 6, 74549 Wolpertshausen, Germany

Joachim Bürkle

GÜDE GmbH & Co. KG, Birkichstraße 6, 74549 Wolpertshausen, Germany

Bevollmächtigt die technischen Unterlagen zusammenzustellen.

Authorized to compile the technical file | Autorisé à compiler la documentation technique. | Autorizzato alla preparazione della documentazione tecnica | Gemachtigd voor samenstelling van de technische documenten | Zplnomocněn k sestavení technických podkladů. | Splnomocnený zostavit technické podklady. | Műszaki dokumentáció összeállításra felhatalmazva | Pooblaščen za izdelavo spisov tehnične dokumentacije. | Ovlašten za formiranje tehničke dokumentacije. | Упълномощен за съставяне на техническата документация | İmputernicik să elaboreze documentația tehnică. | Ovlašten za formiranje tehničke dokumentacije. | Teknik evrakları hazırlamakla görevlendirilmiştir. | Upelnomocniony do zestawienia danych technicznych

Angewandte harmonisierte Normen

Harmonised standards used | Normes harmonisées applicables | Applicate norme armonizzate | Gebruikte harmoniserende normen | Použité harmonizované normy | Uporabljeni usklajeni standardi | Használt harmonizált normák | Primijenjeni harmonizirani standardi | Използвани хармонизирани норми | Norme armonizate folosite | Wykorzystane zharmonizowane normy | Kullanan uyum normları

EN 61029-1/A11:2010**EN 61029-2-3:2011****ZEK 01.4-08/11.11****EN 55014-1/A1:2009****EN 55014-2/A2:2008****EN 61000-3-2/A2:2009****EN 61000-3-11:2000****Garantierter Schalleistungspegel**

Guaranteed sound power level | Niveau de puissance acoustique garanti | Livello di potenza sonora garantito | Gearandeerd geluidsdrukniveau | Zaručená hladina akustického výkonu | Garantovaná hladina akustického výkonu | Garantált akusztikus teljesítményszint | Zajámčena ravan akustičke zmogljivosti | Garantirana razina akustičke snage | Гарантирано ниво на звукова мощност | Nivelul garantat al puterii sunetului | Garantovani nivo akustične snage | Garanti edilen gürlütlü emisyonu seviyesi | Gwarantowany poziom mocy akustycznej

L_{WA} dB (A)**Gemessener Schalleistungspegel**

Measured sound power level | Niveau de puissance acoustique mesuré | Livello di potenza sonora misurato | Gemeten geluidsdrukniveau | Naměřená hladina akustického výkonu | Nameraná hladina akustického výkonu | Mért akusztikus teljesítményszint | Zajámčena ravan akustičke zmogljivosti | Izmjerena razina akustičke snage | Измерено ниво на звукова мощност | Nivel măsurat al puterii sunetului | Izmereni nivo akustičke snage | Ölçülen gürlütlü emisyonu seviyesi | Zmierzony poziom mocy akustycznej

L_{WA} dB (A)







GÜDE GmbH & Co. KG
Birkichstrasse 6
74549 Wolpertshausen
Deutschland
Tel.: +49-(0)7904/700-0
Fax.: +49-(0)7904/700-250
eMail: info@guede.com

