

Montageanleitung Terrasse KH28-096

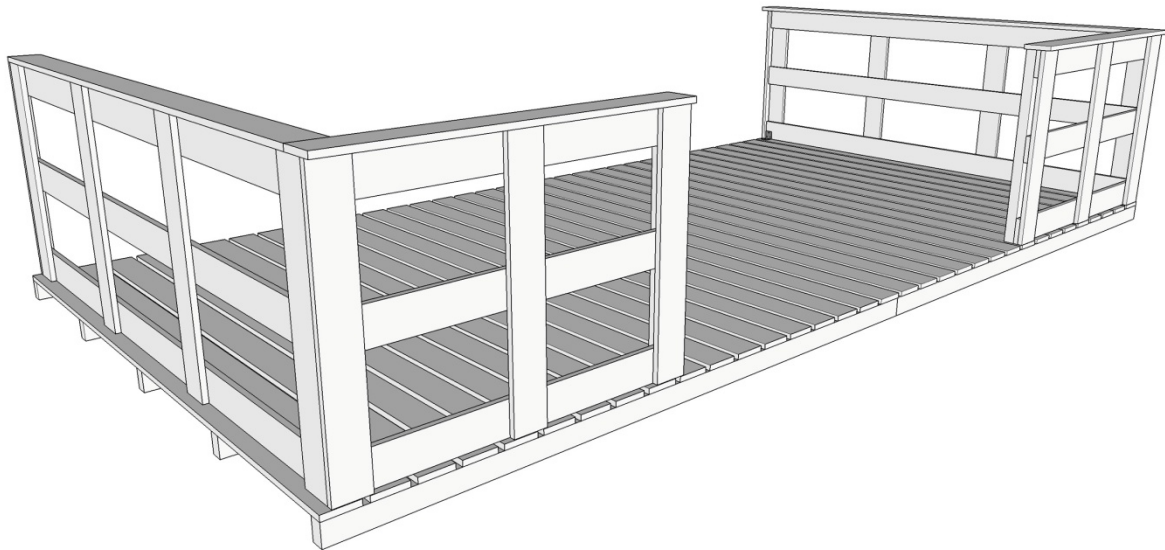

Für die Meldung eines Garantiefalles benötigen Sie einen Garantiecode. Diesen finden Sie auf der letzten Seite der dem Bausatz beiliegenden Montageanleitung und der Verpackung des Bausatzes!

Prüfen Sie als Erstes, ob alle Teile gem. der Teileliste (letzte Seite) in ordnungsgemäßem Zustand vorhanden sind. Beginnen Sie mit dem Aufbau erst nach der Überprüfung!

Werkskontrolle durch: _____

Breite: variabel bis 3,80 m

Tiefe: 2,00 m

Sehr geehrter Kunde,

wir gratulieren zum Erwerb Ihrer Terrasse passend zu Ihrem neuem Blockbohlenhaus Lillevilla. Diese Terrasse wirkt nicht nur optisch ansprechend, sondern bietet Ihnen auch einen praktischen Nutzen.

Für den Anbau benötigen Sie ein Bandmaß oder einen Zollstock, eine Wasserwaage, einen Hammer, eine Stich- bzw. Handkreissäge (alternativ einen Fuchsschwanz) sowie nach Möglichkeit einen Akkuboehrschrauber. Die Montage sollte von mind. zwei Personen vorgenommen werden.

Bauen Sie zunächst Ihr Lillevilla Gartenhaus vollständig anhand der Aufbauanleitung auf.

Genau wie für Ihr Blockbohlenhaus, ist die Voraussetzung für viele Jahre Freude an Ihrer neuen Terrasse, ein solides und fachgerechtes Fundament. Dieses muss so ausgelegt sein, dass die Anschlussfläche Terrasse und Haus identisch sind. Auch hier empfehlen wir Ihnen ein Betonstreifenfundament, welches eine verbesserte Unterlüftung und somit zusätzlichen Holzschutz gewährleistet. Natürlich kommen auch Fundamente aus Gehwegplatten oder eine geschüttete Betonplatte in Frage. Wichtig ist, dass das Fundament absolut plan und eben ist sowie auf einem soliden verdichteten und frostfreien Untergrund erstellt worden ist.

Ordnen Sie zunächst die 10 (T1 2,00m lang und T2 1,80m lang) imprägnierten Fundamenthölzer gem. der nachfolgenden Zeichnung an:

So erreichen Sie die maximal Breite der Terrasse von 3,80 m. Die Breite der Terrasse sollte der Breite / Sockelmaß des Hauses entsprechen. Beträgt die Breite des Sockelmaßes z.B. nur 3,60 m sollten die 2,00 m langen Fundamenthölzer auf eine Länge von 1,80 m gekürzt werden. Je nach Bedarf kann so die Breite der Terrasse bis auf ca. 3,00 m reduziert werden, ohne dass weitere grundlegende Veränderungen an einzelnen Bauteilen vorgenommen werden müssen.

Bitte beachten Sie aber: bei einer Gesamtbreite von ca. 3,00 m beträgt die Zugangsbreite im vorderen Bereich nur noch 0,95 m.

Bei einer geringeren Breite (Sockelmaß des Hauses) empfiehlt sich nicht nur das Einkürzen der Fundamenthölzer, sondern auch der Terrassenfront.

Dies betrifft dann im Einzelnen die 6 Brüstungsbretter T5 (980 mm lang) sowie die beiden Handläufe T10 (996 mm lang). Sie können die Brüstungsbretter auf nahezu jede gewünschte Länge einkürzen. T10 bleibt jeweils 16 mm länger als T5, um die korrekte Montage im Bereich des oberen Handlaufes zu erreichen.

Nötigenfalls, um ein gefälligen Gesamteindruck herzustellen, verringern Sie bitte die Anzahl der vertikalen Brüstungsbretter T4 in der Vorderfront von 3 auf 2 pro Seite.

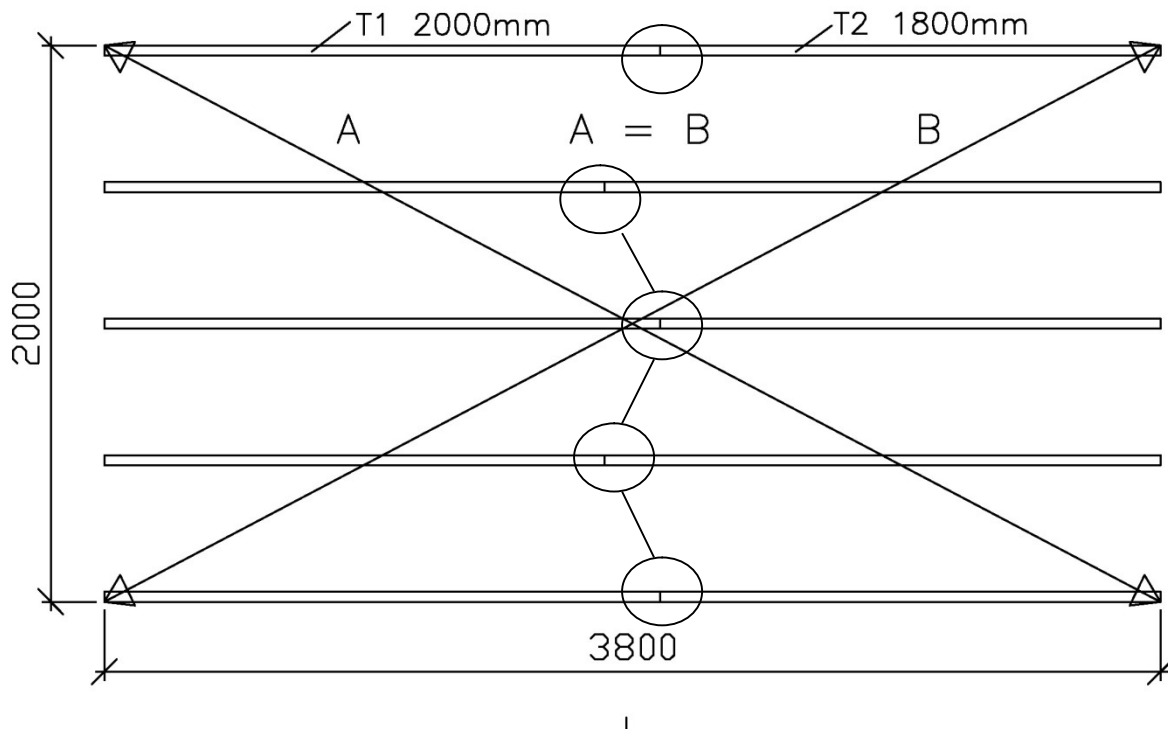

Achten Sie hier auf die längenmäßig versetzte Anordnung der Fundamenthölzer sowie auf die exakt parallel verlaufende Ausrichtung. Dies überprüfen Sie am Einfachsten, indem Sie die Diagonalen messen. Diese müssen genau identisch sein.

Nachdem Sie die korrekte Anordnung der Fundamenthölzer überprüft haben, befestigen Sie diese mit geeigneten Mittel wie z.B. Einschlagdübel oder Metallwinkel (nicht im Lieferumfang enthalten) an Ihrem Fundament. Beachten Sie hierbei ggf. örtliche Bauvorschriften!

Nun kommt schon die Montage der Fussbodendielen T3. Ordnen Sie diese gem. Zeichnung an und vernageln Sie jede Diele im Bereich der Fundamenthölzer.

Je nach Gesamtbreite der Terrasse wird die Anzahl der Fussbodendielen verringert. Sie brauchen hierbei in der Regel keine Fussbodendielen besäumen. Verringern bzw. Erweitern Sie das Spiel zwischen den einzelnen Dielen einfach so weit, bis Sie eine gleichmäßige Fläche geschaffen haben.

Insgesamt liegen 260 Nägel bei. Verwenden Sie also bitte abwechselnd je einen und je zwei Nägel pro Nagelreihe.

Vorbohren!

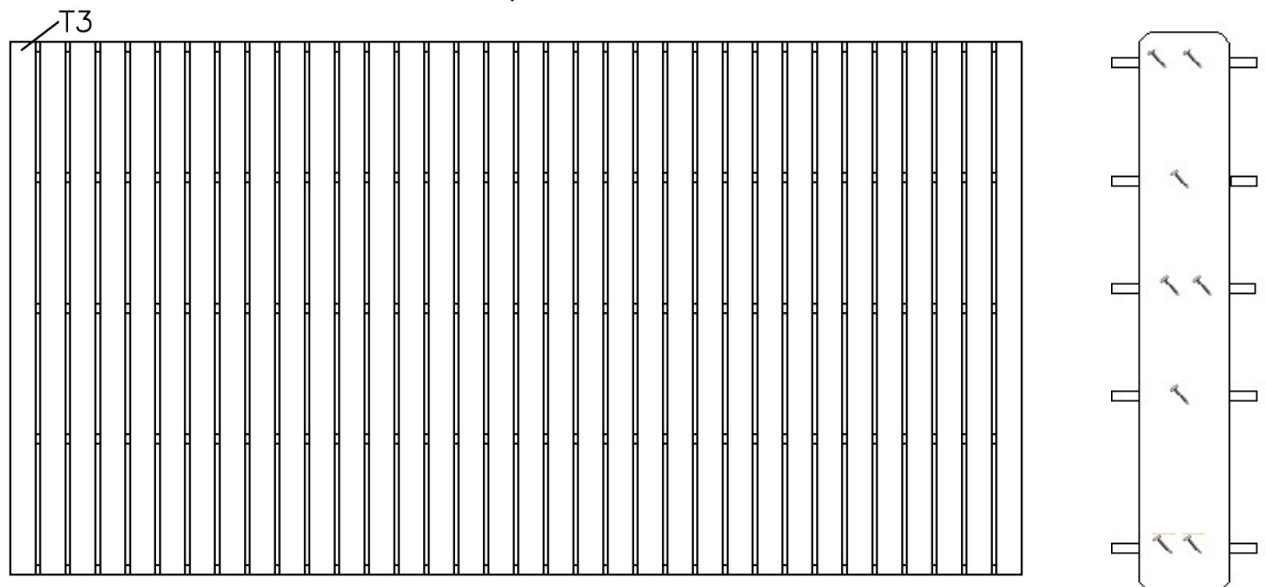

Verlegen Sie die Fussbodendielen mit ein wenig Freiraum zwischen den einzelnen Dielen.

Nachdem die Dielen der Terrasse gleichmäßig verteilt und vernagelt sind, beginnen Sie mit der Montage der Balustrade. Am einfachsten geht dies, wenn Sie die 4 (2 x Seiten und 2 Front) auf einer ebenen Fläche wie einem Garagenboden oder ähnlich vormontieren. Verschrauben Sie hierzu jeweils 3 horizontal (T5 o. T6) und 3 bzw. 4 vertikale Bretter (T4) sowie die Handläufe – siehe Zeichnung – miteinander. Die Elemente gem. der folgenden Zeichnung anordnen und mit den beiliegenden Metallwinkeln sowie den Schrauben 3,5x30 mm an der Bodenfläche befestigen.

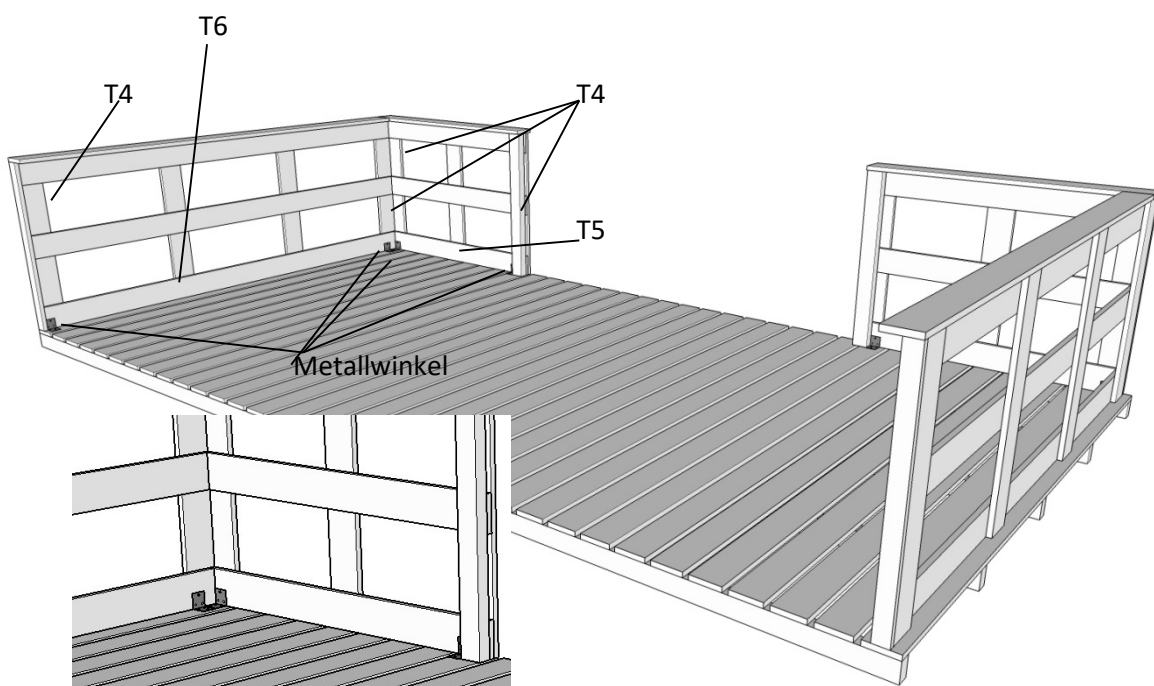

Beachten Sie bitte, dass ein Abstand zu den äußeren Kanten der Fussbodendielen von mind. 28 mm verbleibt, damit die Überstände der Wandbohlen des Hauses bei der Montage der Terrasse nicht im Weg stehen. Die beiden Leisten T 7 dienen zur Befestigung der Terrasse am Haus und werden leicht vorgebohrt und mit Schrauben im rechten Winkel gem. Zeichnung mit je einem Brett T4 sowie der Hauswand verbunden. Auch die Verbindungen zum Haus sind vorzubohren.

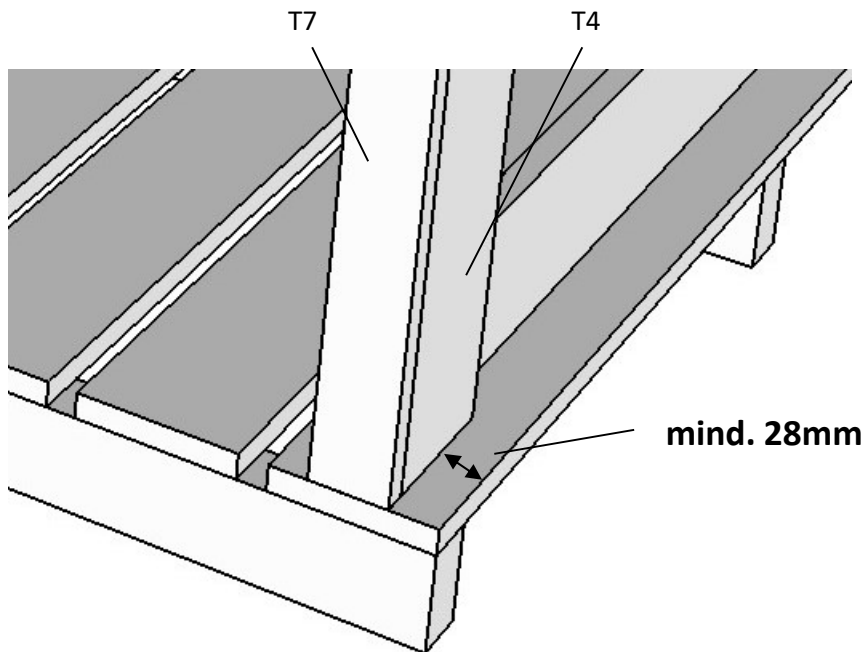

Jetzt folgen die übrigen Brüstungsbretter T4-T6, die ebenfalls von innen her mit den beiliegenden Schrauben befestigt werden.

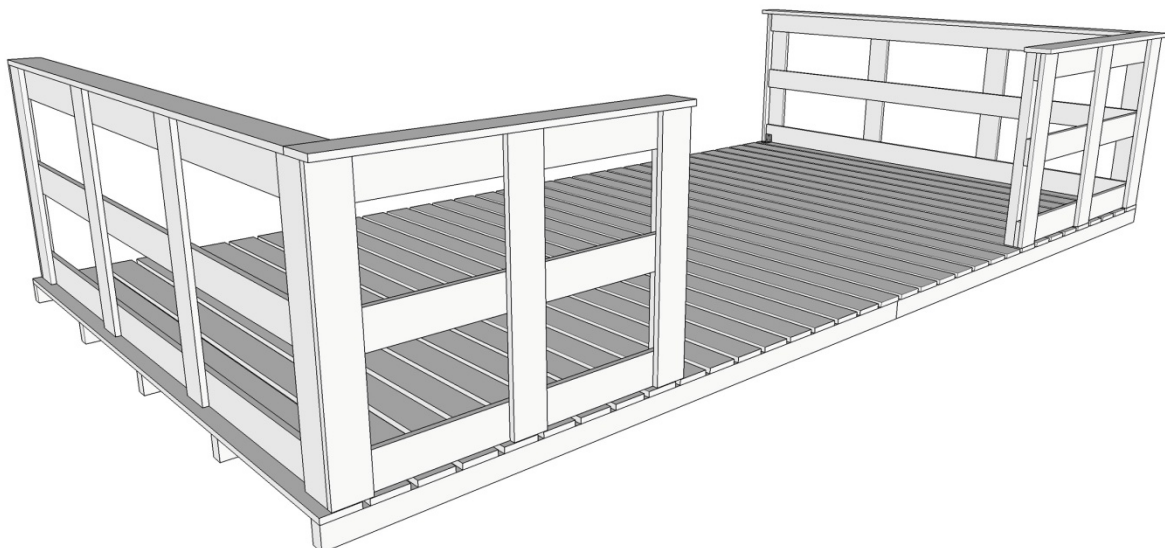

Abschließend befestigen Sie noch die vorderen Stützen T8 sowie den Handlauf T9 und T10 mit Schrauben von oben auf der Balustrade. Auch hier bohren Sie bitte vor, um das Aufplatzen der Bauteile zu vermeiden.

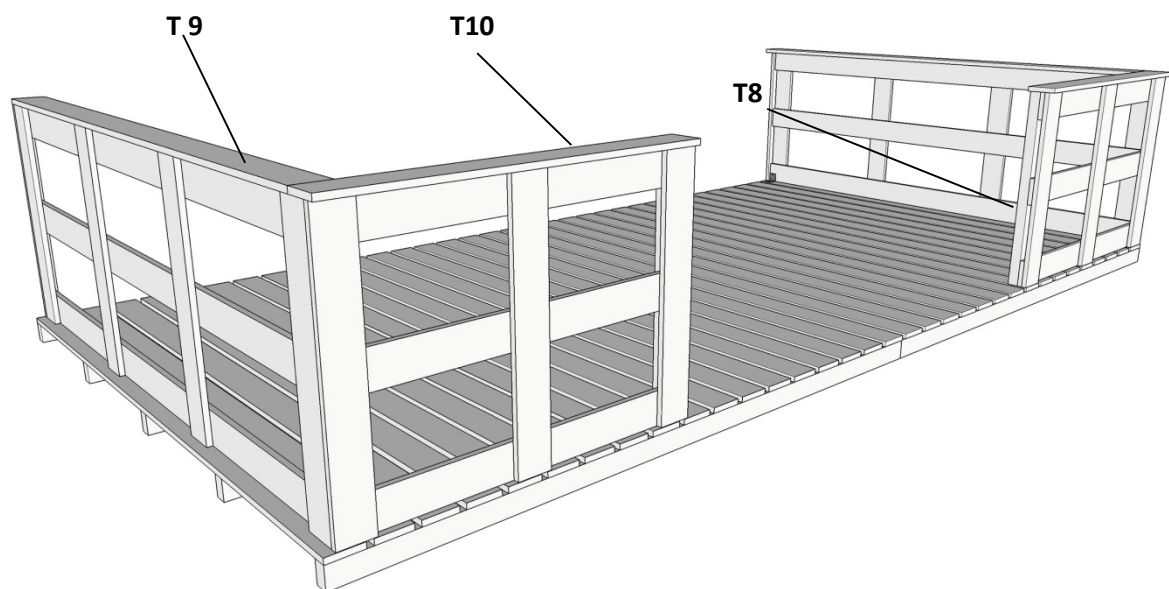
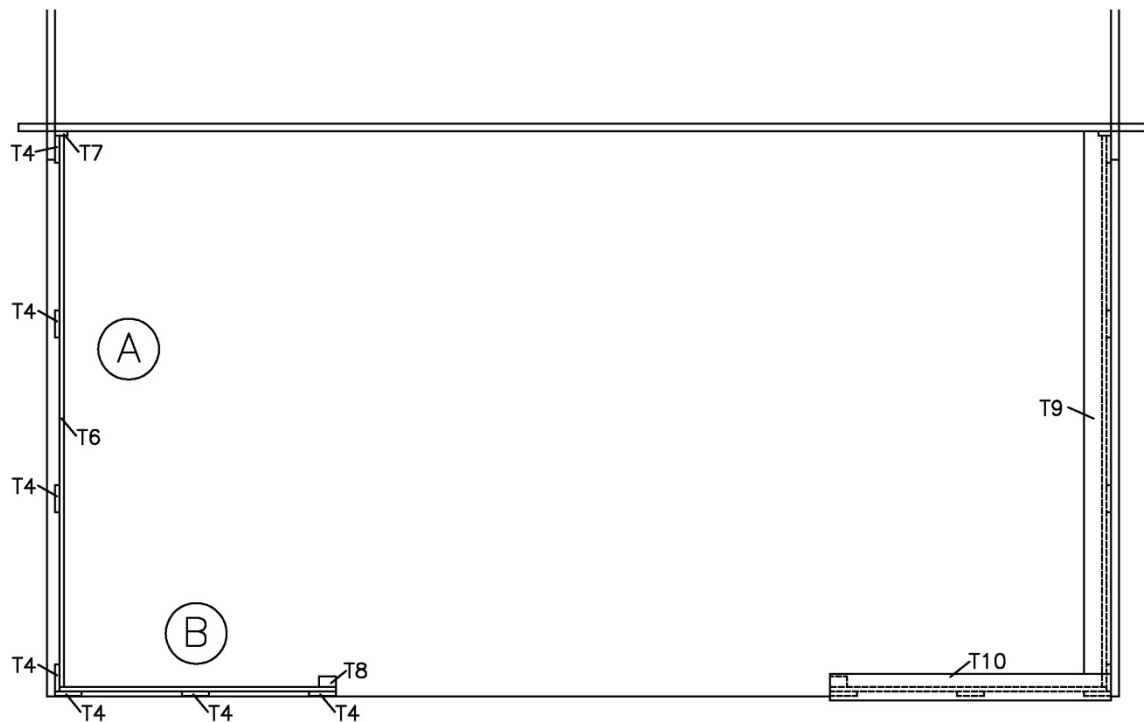

Beachten Sie bitte, dass es sich bei dem Werkstoff Holz um ein Naturprodukt handelt, welches ungeschützt im Freien unweigerlich vergrauen oder verrotten wird. Daher muss direkter Erdkontakt unbedingt vermieden werden. Weiterhin muss ein gewissenhafter und gründlicher Holzschutz ausgeführt werden.

Wir empfehlen offenporige, pigmentierte Holzschutzlasur. Versiegelnde oder dickschichtige Anstriche sind ungeeignet und können Schimmelbildung und vorzeitige Verrottung bedingen und somit zu massiven Schäden an der Terrasse führen!

Um Verfärbungen zu vermeiden, muss unbedingt als Grundierung Bläuesperrgrund in ausreichender Auftragsmenge (siehe Verarbeitungshinweise des Herstellers) aufgebracht werden.

Dies sollten Sie in den ersten 10 Tagen, möglichst aber sofort, nach Aufbau bei trockener Witterung erledigen.

Lassen Sie sich von Ihrem Fachberater informieren und beachten Sie die Verarbeitungshinweise Ihres Farbherstellers.

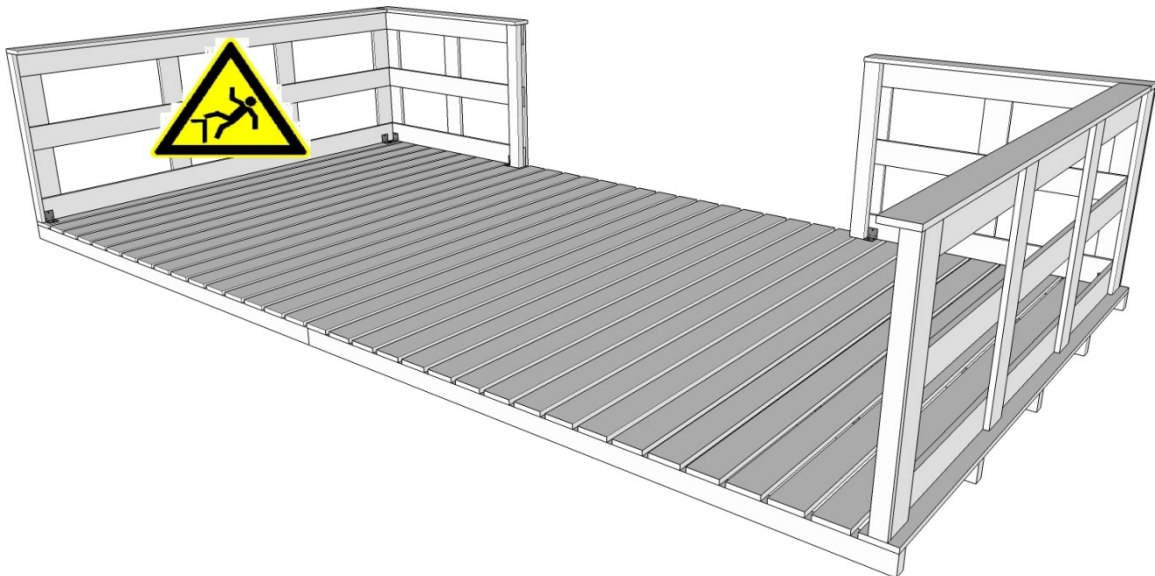

ACHTUNG!

Handlauf und Geländer sind nicht als Absturzsicherung für Personen geeignet! Vermeiden Sie Belastungen durch Abstützen, Dagegenlehnen, Festhalten bei Rutschgefahr, Übersteigen, etc.

Lehnen Sie auch keine schweren Gegenstände gegen das Geländer!

Teileliste Terrasse maximal 3,80 x 2,00m

| Beschreibung | Abmessungen in mm ca. | Anzahl | Marke | Kontrolle |
|-----------------------------------|-----------------------|----------|-------|-----------|
| Fundamentbalken | 36 x 60 x 2000 | 5 | T 1 | |
| Fundamentbalken | 36 x 60 x 1800 | 5 | T 2 | |
| Fussbodendielen | 16 x 95 x 2000 | 34 | T 3 | |
| Brüstungsbrett vertikal | 16 x 95 x 700 | 14 | T 4 | |
| Brüstungsbrett horizontal, Front | 16 x 95 x 980 | 6 | T 5 | |
| Brüstungsbrett horizontal, Seiten | 16 x 95 x 1950 | 6 | T 6 | |
| Leisten vertikal / Hauswand | 16 x 45 x 700 | 2 | T 7 | |
| Stützen Handlauf vorne | 36 x 60 x 700 | 2 | T 8 | |
| Handlauf, Seiten | 16 x 95 x 1920 | 2 | T 9 | |
| Handlauf, Front | 16 x 95 x 996 | 2 | T 10 | |
| Schrauben, Nägel usw. | | 1 Beutel | T 11 | |

GARANTIENUMMER

Bitte ausfüllen und Ihrem Verkäufer zur weiteren Bearbeitung vorlegen:

Reklamation: _____ Name: _____

Adresse: _____

Tel: _____

Senden an service@kiehnholz.de

Schrauben und Nägel:

- 8 Stück Metallwinkel für die Befestigung der Balustrade an den Bodendielen.
- 225 Stück Schrauben 3,5x30mm für die Balustrade, die Stützen, den Handlauf, und die Befestigung am Haus.
- 260 Stück Nägel 2,5x60mm für die Bodendielen.

Garantiebestimmungen, Verfahrenshinweise im Reklamationsfall und besondere Hinweise zum Werkstoff Holz entnehmen Sie bitte der Aufbauanleitung Ihres Blockbohlenhauses. Diese sind auch bei der Terrasse anzuwenden!

**Diese Montageanleitung enthält wichtige Pflege- sowie Bedienungshinweise!
Bitte verwahren Sie daher diese Anleitung und den Garantiecode auch nach Fertigstellung des Bausatzes!**