

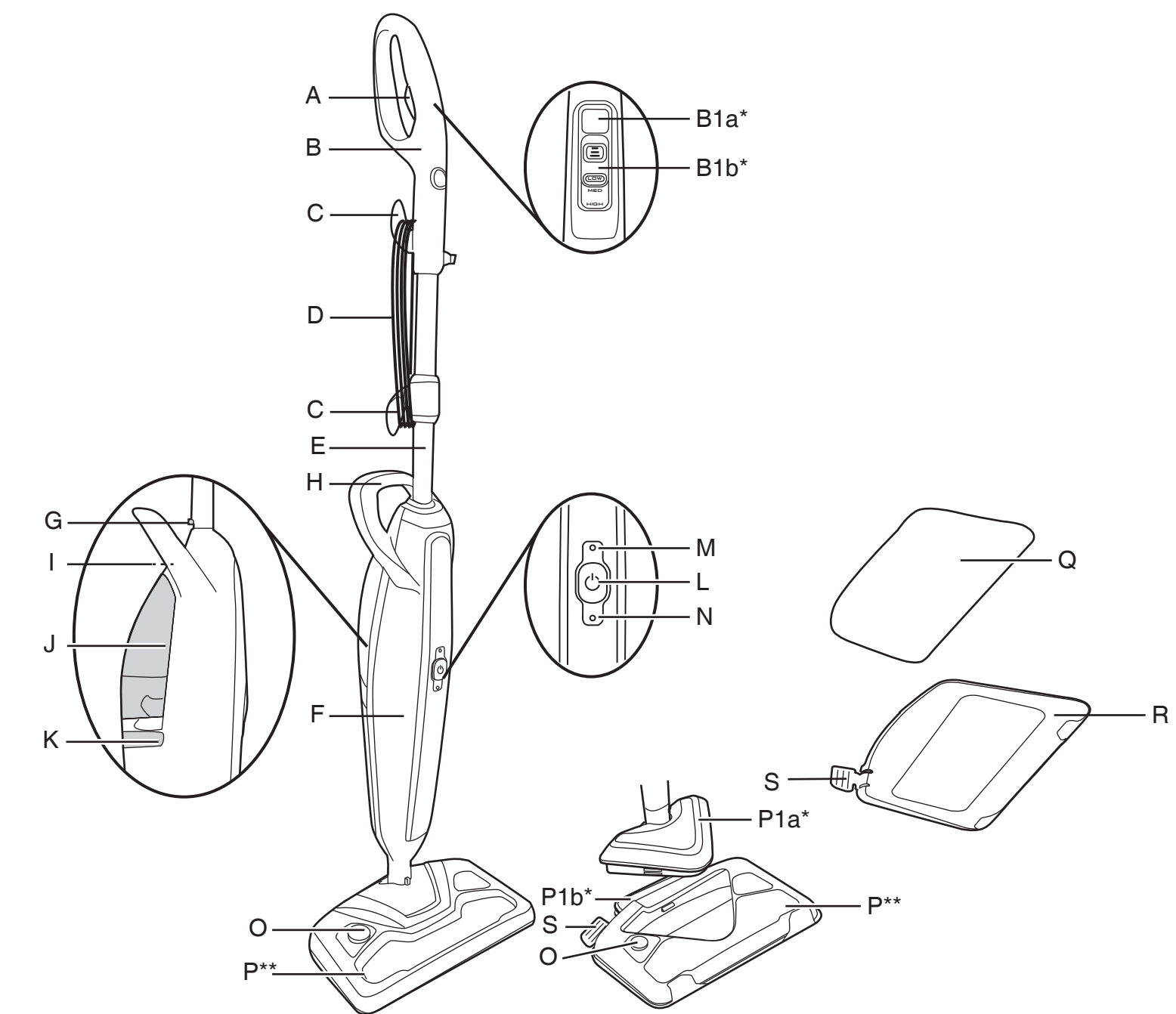

HOOVER



USER MANUAL (GB)P 01
 MANUEL D'UTILISATION (FR)P 04
 BEDIENUNGSANLEITUNG (DE)P 08
 MANUALE ISTRUZIONI (IT)P 11
 GEBRUIKERSHANDLEIDING (NL)P 15
 MANUAL DE INSTRUÇÕES (PT)P 18
 MANUAL DE INSTRUCCIONES (ES)P 22
 BRUGERVEJLEDNING (DK)P 25
 BRUKSANVISNING (NO)P 29
 INSTRUKTIONSMANUAL (SE)P 32
 KÄYTTÖOHJE (FI)P 36
 ΟΔΗΓΙΕΣ ΧΡΗΣΕΩΣ (GR)P 39
 РУКОВОДСТВО ПОЛЬЗОВАТЕЛЯ (RU)P 43
 INSTRUKCJA OBSŁUGI (PL)P 46
 NÁVOD K OBSLUZE (CZ)P 50
 NAVODILA ZA UPORABO (SI)P 53
 KULLANIM KILAVUZU (TR)P 57



*Certain Models Only **Nozzle design may vary according to models

PRINTED IN P.R.C.
48016555



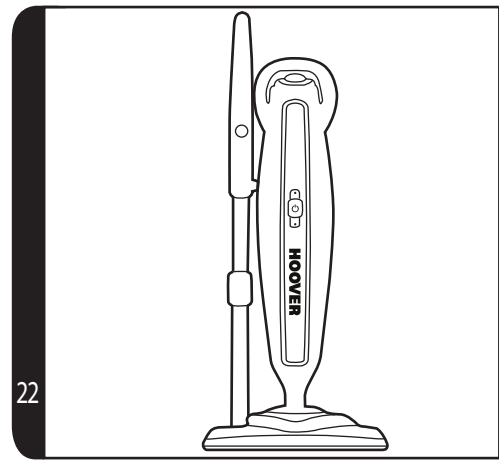
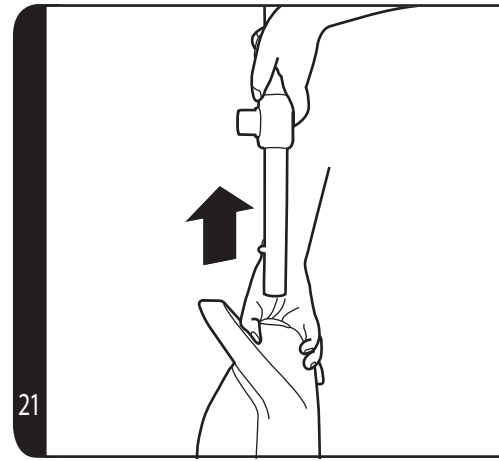
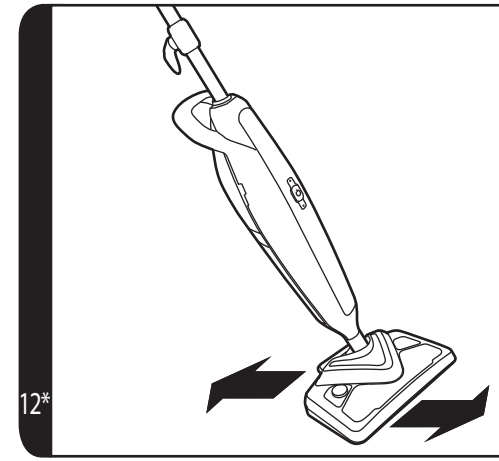
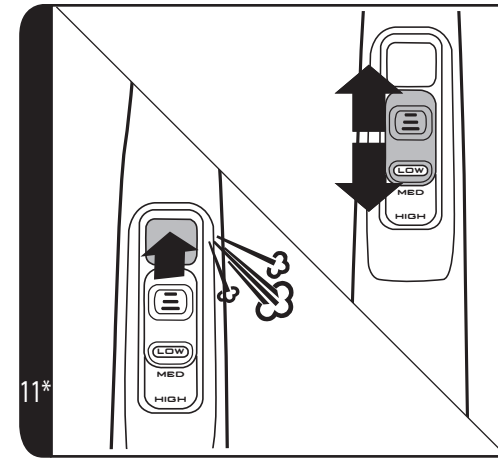
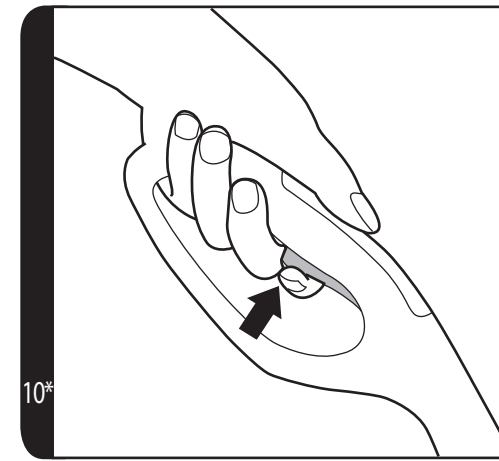
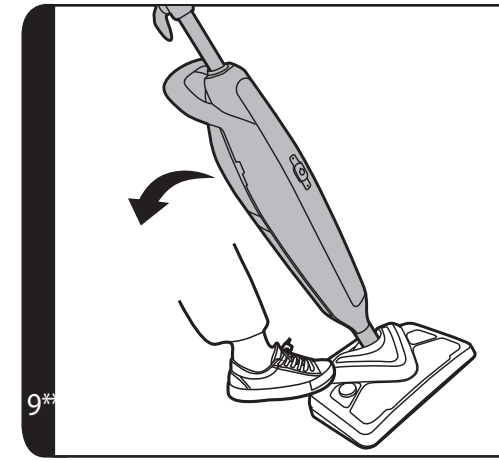
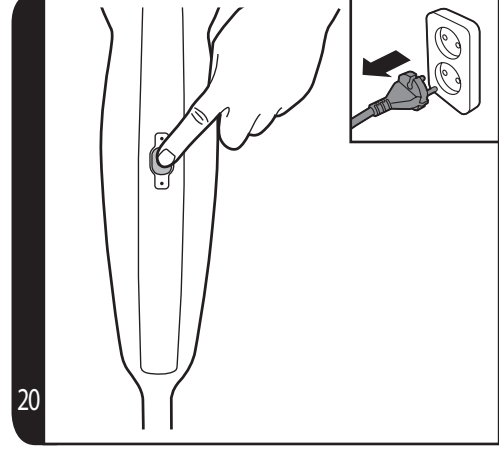
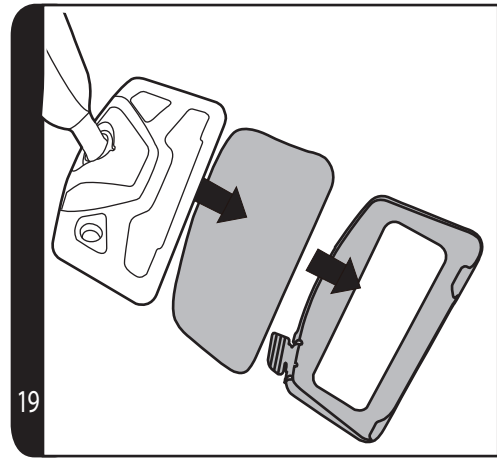
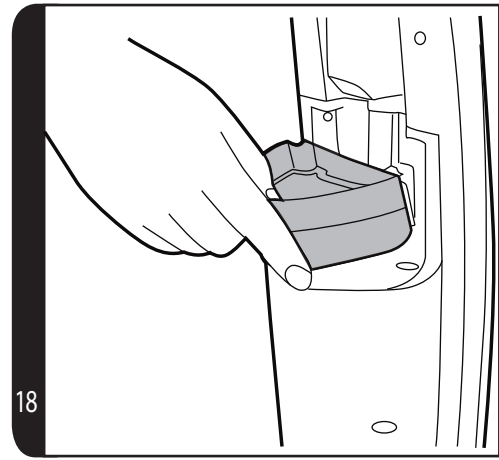
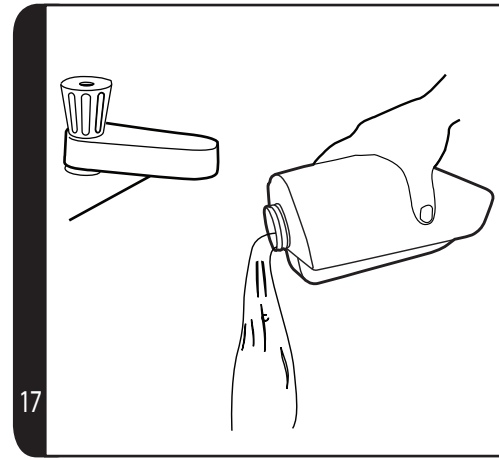
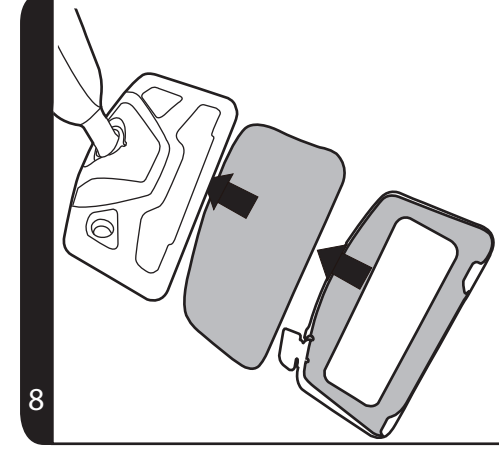
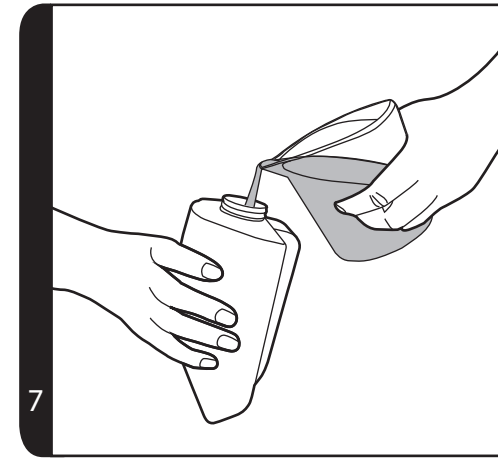
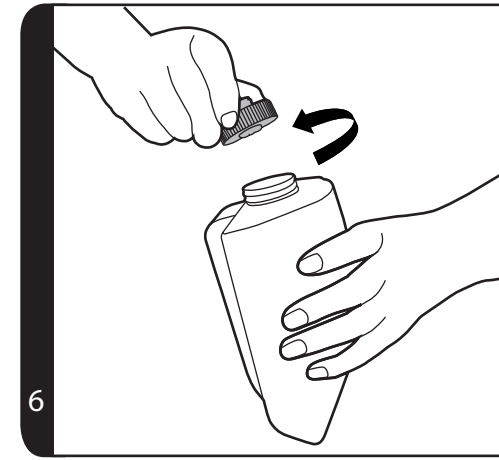
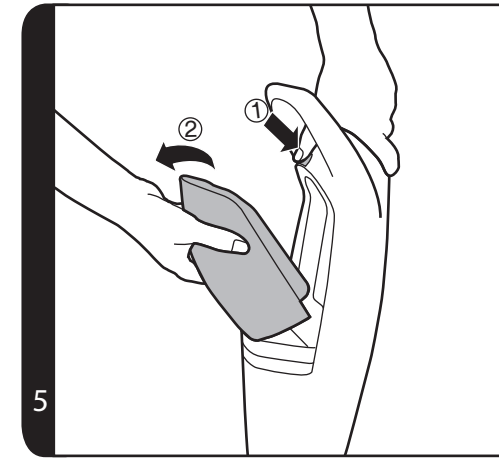
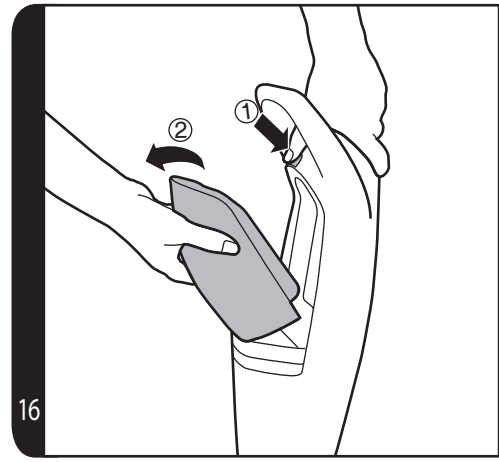
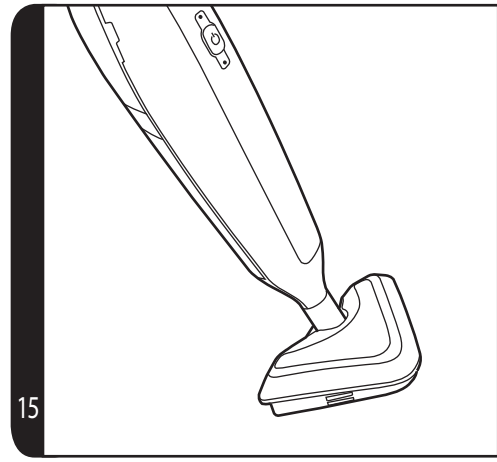
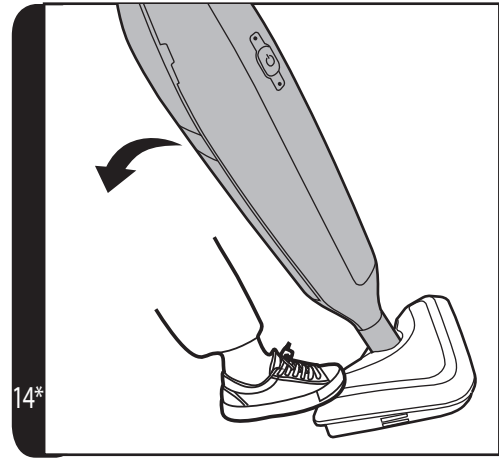
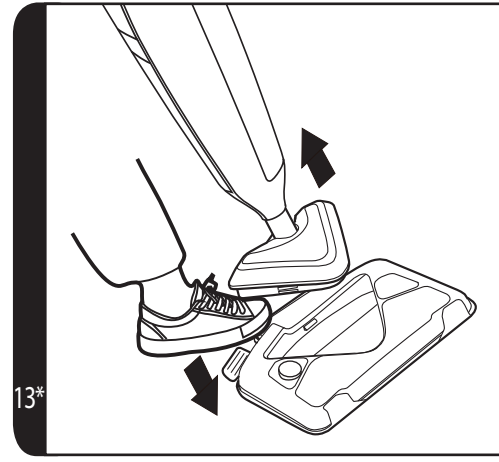
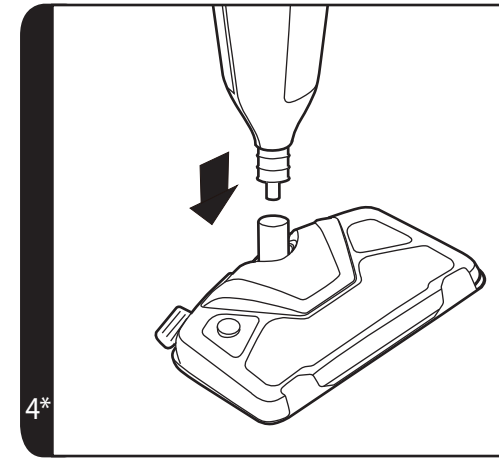
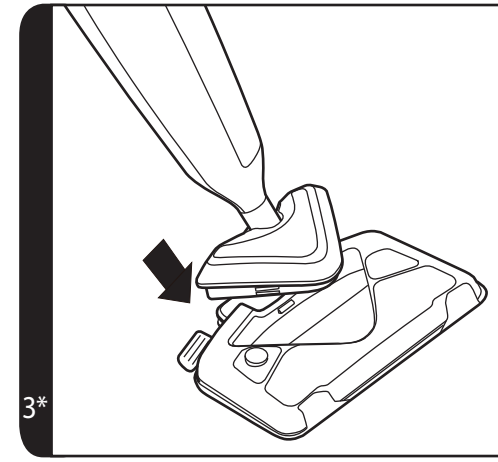
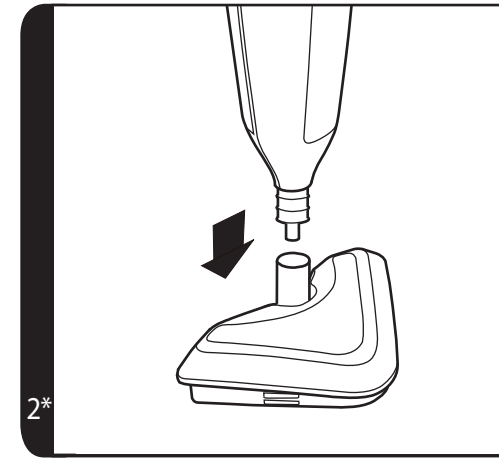
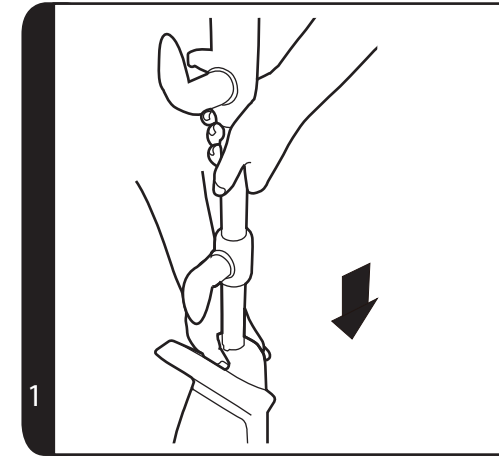

*Certain Models Only





INSTRUCTIONS FOR SAFE USE

This appliance should only be used for domestic cleaning, as described in this user guide. Please ensure that this guide is fully understood before operating the appliance.

Do not leave the appliance plugged in. Always switch off and remove the plug from the socket after use, or before cleaning the appliance or any maintenance task.

This appliance can be used by persons with reduced physical, sensory or mental capabilities or lack of experience and knowledge if they have been given supervision or instruction concerning use of the appliance in a safe way and understand the hazards involved. Children shall not play with the appliance.

Keep the appliance out of reach of children when it is energized or cooling down.

The appliance is not to be used if it has been dropped, if there are visible signs of damage or if it is leaking.

If the power cord is damaged stop using the appliance immediately. To avoid a safety hazard, an authorised Hoover service engineer must replace the power cord.

This appliance must be earthed.

The appliance shall not be left unattended while it is connected to the supply mains.

Do not use your appliance out of doors.

Use only attachments, consumables or spares recommended or supplied by Hoover.

Do not use the appliance to clean or direct steam towards animals, people or plants.

Liquid or steam must not be directed towards equipment containing electrical components, such as the interior of ovens.

The filling aperture must not be opened during use.

Unplug the cleaner and switch off before filling the water container. Do not over-fill the container. Replace the filling cap.



Danger of Scalding.



Surfaces are liable to get very hot during use. Avoid contact with steam.

Do not stand on or wrap the cord around arms or legs when using your appliance.

Do not position the appliance above you when cleaning the stairs.

When using the cleaning tools ensure to always steady the appliance with your other hand. This will ensure that the appliance does not fall while in use.

Do not handle the plug or appliance with wet hands.

Do not run over the power cord when using your appliance or remove the plug by pulling on the power cord.

Do not continue to use your appliance if it appears faulty.

Hoover service: To ensure the continued safe and efficient operation of this appliance we recommend that any servicing or repairs are only carried out by an authorised Hoover service engineer.

Do not immerse the appliance in water or other liquids.

Do not use detergents or liquids other than water inside the appliance.

For UK and Ireland only: This appliance has a 13 amp mains plug. If you need to change the fuse in the mains plug, use a 13amp ASTA (BS1362) fuse.

The Environment

The symbol on this appliance indicates that this appliance may not be treated as household waste. Instead it must be handed over to the applicable collection point for the recycling of electrical and electronic equipment. Disposal must be carried out in accordance with local environmental regulations for waste disposal. For more detailed information about treatment, recovery and recycling of this appliance, please contact your local city office, your household and waste disposal service or the shop where you purchased the appliance.



This appliance complies with the European Directives 2006/95/EC, 2004/108/EC and 2011/65/EU.

HOOVER Limited, Pentrebach, Merthyr Tydfil, Mid Glamorgan, CF48 4TU, UK

GETTING TO KNOW YOUR CLEANER

- A. Steam Release Trigger *
- B. Handle Assembly
- B1a. Steam Boost Button*
- B1b. Variable Steam Release Control Slider Maximum, Medium & Low *
- C. Upper & Lower Cord Storage Hooks
- D. Power Cord
- E. Metal Tube
- F. Cleaner Main Body
- G. Handle Release Button
- H. Cleaner Carry Handle
- I. Clean Water Tank Release Latch
- J. Clean Water Tank
- K. Hard Water Filter
- L. Power On /Off Button
- M. Power On Indicator Light (Metallic Red)
- N. Steam Ready Light (Green)
- O. Handle Storage Location
- P. Floor Head**
- P1a. Triangular Brush*
- P1b. Triangular Brush Release Pedal *
- Q. Textile Pads
- R. Carpet Glider
- S. Glider release pedal

ASSEMBLING YOUR CLEANER

Remove all components from the packaging.

1. Insert the Handle Assembly pole into the Cleaner Main body until it locks into position. [1]
2. Assemble the main body of the cleaner to the Triangular Brush. [2]
3. Assemble the main body of the cleaner to the floor Head and assemble the Triangular Brush into the Floor Head.* [3]

USING YOUR CLEANER

BEFORE YOU BEGIN CLEANING

1. Release the clean water tank by sliding the water release button upwards and remove tank from cleaner main body. [5]
2. Twist the cap anti clockwise and remove. [6]
3. Fill the clean water tank with cold tap water. Replace cap. [7] Do not add any chemicals, detergents or perfumes to the clean water tank.

*Certain Models Only **Nozzle design may vary according to models

4. Re-fit the clean water tank to the cleaner ensuring the hard water filter is in place.
5. Attach a textile pad to the base of the floor Head. [8]

IMPORTANT: Always unplug the cleaner when adding water or changing a textile pad.

NOTE: Wash the textile pad prior to use to remove any lint.

STEAM CLEANING HARD FLOORS

NOTE: Always sweep or vacuum the floor prior to use to remove any loose dirt or debris.

IMPORTANT: Do not use the cleaner without a textile pad attached to the floor head.

NOTE: Do not use the carpet glider when cleaning hard floors.

1. Plug the steam cleaner into the main power. The red ON light will illuminate.
2. After a few seconds the green Steam Ready light will illuminate indicating the cleaner is ready for use.
3. Recline the cleaner by placing a foot on the floor head and lowering the main body towards the floor. [9]
4. To produce steam press the Steam Trigger Button. [10]*
5. Move the cleaner slowly backwards and forwards paying particular attention to high traffic areas. [12]
6. For certain models to produce steam , just select your cleaning setting on the Slider control located on the handle. Minimum, Medium or Maximum depending on your specific cleaning requirement and recline the cleaner. [11]*
7. On Certain model the cleaner is equipped with a steam boost button located on the Handle. This allow the user to apply extra cleaning power for 10 seconds to help remove stubborn marks. [11]*

Steam cleaning hard floor - intensive clean

Use the triangular floor brush for hard floors that require deep cleaning. Please note that there is no mop and the area will have to be dried separately.

NOTE: Always sweep or vacuum the floor prior to use to remove any loose dirt or debris.

1. Remove the triangular floor brush from the floor head by pressing the release pedal at the rear of the floor head. [13]
2. Plug the steam cleaner into the main power. The red ON light will illuminate. After a few seconds the green Steam Ready light will illuminate indicating the cleaner is ready for use.
3. Recline the cleaner by placing a foot on the floor brush and lowering the main body towards the floor. [14]
4. To produce steam press the trigger release button. [10]*
5. For certain models to produce steam, just select your cleaning setting on the Slider control located on the handle. Minimum, Medium or Maximum depending on your specific cleaning requirement and recline the cleaner. [11]*
6. On Certain model the cleaner is equipped with a steam boost button located on the Handle. This allow the user to apply extra cleaning power for 10 second to help remove stubborn marks. [11]*



CLEANER MAINTENANCE

IMPORTANT: ALWAYS ENSURE THE CLEANER HAS FULLY COOLED DOWN BEFORE PERFORMING ANY MAINTENANCE TASKS.

Emptying the water tank

1. Unplug the cleaner from the main power and ensure the unit has cooled.
2. Remove the clean water tank for the main body of the cleaner. [5]
3. Twist the cap anti-clockwise and remove. [6]
4. Empty any excess water from the tank. [17] Replace the cap and return to the cleaner.

Removing and cleaning the textile pad

1. Unplug the cleaner from the main power and ensure the unit has cooled.
2. If necessary remove the carpet glider, then peel the textile pad from the floor base. [19]
3. Wash the textile pad in a washing machine with a mild detergent at max temperature 40°C.

IMPORTANT: Do not use bleach or fabric softener when washing the textile pad.

Replacing the hard water filter

The cleaner is fitted with a hard water filter. If you live in an area of hard water the filter will discolour over time. Depending on the water hardness and frequency of use the filter should be changed every 6 months.

1. Unplug the cleaner from the main power and ensure the unit has cooled.
2. Remove the clean water tank for the main body of the cleaner. [16]
3. Lift the hard water filter out of the cleaner. [18] Replace with new filter.
4. Reassemble the clean water tank to your cleaner.

Note: The condition of the filter will affect the cleaner performance.

Handle storage

1. Unplug the cleaner from the main power and ensure the unit has cooled. [20]
2. Remove the handle. [21]
3. Engage the handle storage locking hook into the storage slot on the side of the cleaner main body and locate the end of the handle into the location hole on the floor head. [22]

TROUBLESHOOTING

Should you have a problem with the product, complete this simple user checklist before calling your local Hoover service.

The steam stick will not switch on.

- Check the unit is plugged in.
- Check the power cord.

The steam stick is not producing steam.

- There may be no water in the clean water tank.
- The tank may not be fitted correctly.

The textile pad won't pick up dirt.

- The cleaning pad may already be saturated with dirt and needs to be washed. Refer to the Maintenance section.

CLEANING FAQs

When is Capsule ready? In approximately 30 seconds.

Can I use Capsule on all floor surfaces? On all hard floors like marble ceramic, stone, linoleum and sealed hardwood & Parquet floors. Care should be taken when using Triangular brush on certain floor coverings.

Does Capsule emit steam automatically? Yes on certain models, you can recline the cleaner and the steam will emit automatically. On other models you should press the steam/sweep trigger button.

Can I use it vertically? No, Capsule can be used only on horizontal floor surfaces.

Can I put detergents or other chemicals inside the tank? No, you would damage the product.

What if in the city where I live the water is very hard? Filtered water can be used or you must replace your filter on a more regular basis.

When is it time to change the filter cassette? How do you notice it? It depends on the water hardness. Normally 6 months. You will notice that the colour of resin inside the filter cassette becoming more darker.

How long will one tank of water last before needing to be refilled? Approximately 20 minutes if you continuously press the trigger.

Is the mop washable? Yes, it can be washed by hand or in the washing machine with a mild detergent at max temperature 40°C. Do not use bleach or fabric softener.

How often should I replace the mop? It depends on different factors above all how hard the floor is. The best way to understand when to change the mop is when the mop is still dirty after having washed it or if you notice that it doesn't perform like before.

IMPORTANT INFORMATION

Hoover spares and Consumables

Always replace parts with genuine Hoover spares. These are available from your local Hoover dealer or direct from Hoover. When ordering parts always quote your model number.

Consumables

Microfiber Pads (x2):	AC36	35601693
Filter Cassette:	U75	35601691

Hoover Customer Helpline Service

Should any faults occur with your cleaner during the first 12 months, contact the Hoover Customer Helpline on the number below.

Quality

Hoover's factories have been independently assessed for quality. Our products are made using a quality system which meets the requirements of ISO 9001.

Your Guarantee

The guarantee conditions for this appliance are as defined by our representative in the country in which it is sold. Details regarding these conditions can be obtained from the dealer from whom the appliance was purchased. The bill of sale or receipt must be produced when making any claim under the terms of this guarantee.

Subject to change without notice.

INSTRUCTIONS DE SÉCURITÉ D'UTILISATION

Cet appareil ne doit être utilisé que pour un nettoyage domestique, conformément à ce guide d'utilisation. Veuillez vous assurer que ces instructions sont parfaitement comprises avant d'utiliser l'appareil.

Ne laissez pas l'appareil branché. Éteignez et débranchez toujours l'appareil après l'avoir utilisé, ou avant de le nettoyer ou de procéder à son entretien.

Cet appareil ne peut être utilisé par des personnes ayant des capacités physiques, sensorielles ou mentales réduites ou n'ayant pas d'expérience et de connaissance si celles-ci sont sous surveillance ou ont reçu les instructions d'utilisation en toute sécurité et connaissent les risques encourus. Les enfants ne doivent pas jouer avec l'appareil.

Garder l'appareil hors de la portée des enfants lorsqu'il est mis sous tension ou en cours de refroidissement.

Ne pas utiliser l'appareil, s'il a fait une chute, s'il est endommagé ou qu'il comporte des signes visibles d'endommagement ou de fuite.

Si le cordon d'alimentation est endommagé, arrêtez immédiatement d'utiliser l'appareil. Pour éviter les risques d'accident, un réparateur Hoover agréé doit remplacer le cordon d'alimentation.

Cet appareil doit être branché à la terre.

L'appareil ne doit pas être laissé sans surveillance lorsqu'il est connecté à l'alimentation secteur.

Ne pas utiliser votre appareil en extérieur.

N'utilisez que les accessoires, les consommables et les pièces de rechange recommandés ou fournis par Hoover.

Ne pas utiliser l'appareil pour nettoyer ou vaporiser des personnes, des animaux ou des plantes.

Ne pas pulvériser de liquide ou vaporiser des équipements contenant des composants électriques, comme à l'intérieur des fours.

Ne jamais ouvrir le réservoir de remplissage durant le fonctionnement.

Débrancher le nettoyeur et l'éteindre avant de remplir le conteneur d'eau. Ne remplissez pas excessivement le récipient. Remplacez le bouchon de remplissage.



Risque de brûlures.



Les surfaces sont susceptibles de devenir très chaudes durant l'utilisation. Éviter le contact avec la vapeur.

Ne marchez pas sur le cordon d'alimentation ou ne l'enroulez pas sur vos bras ou vos jambes quand vous utilisez l'appareil.

Lors du nettoyage des escaliers, ne placez pas l'appareil dans une position plus haute que la vôtre.

Lors de l'utilisation des accessoires de nettoyage, veiller à toujours bien maintenir l'appareil avec l'autre main pour assurer qu'il ne tombe pas pendant l'usage.

Ne pas manipuler la prise ou l'appareil avec les mains mouillées.

Ne marchez pas sur le cordon d'alimentation lorsque vous utilisez votre appareil et ne débranchez pas la fiche en tirant sur le cordon d'alimentation.

Ne continuez pas à utiliser votre appareil s'il semble défectueux.

Service Hoover : Pour assurer l'utilisation sûre et efficace de cet appareil, nous recommandons de n'en confier l'entretien et les réparations qu'à un réparateur Hoover agréé.

Ne pas plonger l'appareil dans l'eau ou dans d'autres liquides.

Ne pas utiliser des détergents ou des liquides autres que de l'eau à l'intérieur d'appareil.

Disponible uniquement pour le Royaume-Uni et l'Irlande. Cet appareil a une prise secteur de 13 ampères. S'il est nécessaire de changer le fusible de la prise secteur, utiliser un fusible ASTA de 13 ampères (BS1362).

Environnement

Le symbole figurant sur cet appareil indique qu'il ne peut pas être mis au rebut avec les ordures ménagères. Vous devez le déposer dans un centre de recyclage des déchets électriques et électroniques. La mise au rebut doit être effectuée conformément à la réglementation locale en matière de déchets. Pour obtenir des compléments d'information sur le traitement, la récupération et le recyclage de cet appareil, veuillez contacter votre municipalité, le service local d'élimination des ordures ménagères ou le revendeur de l'appareil.



CE Cet appareil est conforme aux Directives européennes 2006/95/CE, 2004/108/CE et 2011/65/UE.

HOOVER Limited, Pentrebach, Merthyr Tydfil, Mid Glamorgan, CF48 4TU, UK

CONNAITRE VOTRE ASPIRATEUR

- A. Gâchette vapeur *
- B. Ensemble poignée
- B1a. Bouton booster la vapeur*
- B1b. Variateur d'échappement de la vapeur Maximum, Moyen et Faible *
- C. Crochets supérieurs et inférieurs de rangement du cordon
- D. Cordon d'alimentation
- E. Tubes métalliques
- F. Corps principal du nettoyeur vapeur
- G. Bouton de déverrouillage de la poignée
- H. Poignée de Transport
- I. Loquet de déverrouillage du réservoir d'eau propre
- J. Réservoir d'eau propre
- K. Filtre à eau dure
- L. Bouton Marche/Arrêt
- M. Témoin lumineux de mise sous tension (Rouge)
- N. Témoin de vapeur prête (Vert)
- O. Emplacement de rangement de la poignée
- P. Brosse de nettoyage**
- P1a. Brosse triangulaire*
- P1b. Pédale de dégagement de la brosse triangulaire *
- Q. Lingettes en textile
- R. Support tapis et moquettes
- S. Pédale de dégagement du support

MONTAGE DU NETTOYEUR

Sortez tous les composants de l'emballage.

1. Insérez le pôle de l'ensemble poignée dans le corps principal du balai vapeur jusqu'à ce qu'il se bloque en position. [1]
2. Monter le corps principal du balai vapeur sur la brosse triangulaire. [2]
3. Montez le corps principal du balai vapeur sur la tête de balai et montez la brosse triangulaire dans la tête de balai.* [3]

UTILISATION DE L'APPAREIL

AVANT DE COMMENCER À NETTOYER

1. Déverrouillez le réservoir d'eau propre en faisant glisser le bouton de sortie d'eau vers le haut et retirez le réservoir du corps principal du nettoyeur. [5]
2. Tourner le bouchon dans le sens contraire des aiguilles d'une montre et le retirer. [6]
3. Remplir le réservoir d'eau propre avec de l'eau froide du robinet. Remettre le bouchon. [7] N'ajouter aucuns produits d'entretiens, détergents, ou parfums dans le réservoir d'eau propre.
4. Replacer le réservoir d'eau propre sur le balai vapeur en s'assurant que le filtre à eau dure est bien en place.

*Sur certains modèles uniquement

**La conception de la brosse peut varier en fonction du modèle

5. Fixer une lingette à la base de la tête de balai. [8]

IMPORTANT : Toujours débrancher le balai vapeur pour ajouter de l'eau ou changer la lingette.

REMARQUE : Laver la lingette en tissu avant utilisation afin de retirer toute les peluches.

NETTOYAGE À LA VAPEUR DES SOLS DURS

REMARQUE : Toujours balayer ou passer l'aspirateur avant utilisation afin d'éliminer toute trace de saleté ou de débris.

IMPORTANT : Ne pas utiliser le balai vapeur sans lingette fixée sur la tête de balai.

REMARQUE : Ne pas utiliser le support tapis et moquettes pour nettoyer les sols durs.

1. Brancher le balai vapeur à la prise de courant. Le voyant rouge ON s'allume.
2. Après quelques secondes, le voyant vert vapeur prête s'allume pour indiquer que le nettoyeur vapeur est prêt à l'emploi.
3. Incliner le balai vapeur en plaçant un pied sur la tête de balai et en baissant le corps principal vers le sol. [9]
4. Pour générer de la vapeur, appuyer sur la gâchette vapeur. [10]*
5. Passer le nettoyeur vapeur lentement en avant et en arrière en faisant particulièrement attention aux zones encombrées. [12]
6. Pour certains modèles, pour générer de la vapeur, sélectionnez juste le réglage qui convient à votre nettoyage sur la commande de glissière placée sur la poignée. Minimum, Moyen ou Maximum en fonction de vos besoins spécifiques de nettoyage et inclinez le balai vapeur. [11]*
7. Sur certains modèles, le balai vapeur est équipé d'un bouton booster la vapeur placé sur la poignée. Ceci permet à l'utilisateur d'appliquer une puissante nettoyante supplémentaire pendant 10 secondes pour faciliter le retrait des marques persistantes. [11]*

Nettoyage à la vapeur des sols durs - nettoyage intensif

Utiliser la brosse triangulaire sur les sols durs nécessitant un nettoyage en profondeur. Veuillez noter qu'il n'y a pas de lingette, d'où la zone devra être séchée séparément.

REMARQUE : Toujours balayer ou passer l'aspirateur avant utilisation afin d'éliminer toute trace de saleté ou de débris.

1. Retirez la brosse triangulaire de la tête de balai en appuyant sur la pédale de dégagement à l'arrière de la tête de balai. [13]
2. Brancher le balai vapeur à la prise de courant. Le voyant rouge ON s'allume. Après quelques secondes, le voyant vert vapeur prête s'allume pour indiquer que le nettoyeur vapeur est prêt à l'emploi.
3. Incliner le balai vapeur en plaçant un pied sur le support à balai et en baissant le corps principal vers le sol. [14]
4. Pour générer de la vapeur, appuyez sur le bouton de déclenchement. [10]*
5. Pour certains modèles, pour générer de la vapeur, sélectionnez juste le réglage qui convient à votre nettoyage sur la commande de glissière placée sur la poignée. Minimum, Moyen ou Maximum en fonction de vos besoins spécifiques de nettoyage et inclinez le balai vapeur. [11]*
6. Sur certains modèles, le balai vapeur est équipé d'un bouton booster la vapeur placé sur la poignée. Ceci permet à l'utilisateur d'appliquer une puissante nettoyante supplémentaire pendant 10 secondes pour faciliter le retrait des marques persistantes. [11]*

ENTRETIEN DE L'ASPIRATEUR

IMPORTANT : TOUJOURS S'ASSURER QUE LE NETTOYEUR VAPEUR SOIT TOTALEMENT REFROIDI AVANT TOUT TRAVAUX D'ENTRETIEN.

Vider le réservoir d'eau

1. Débrancher le nettoyeur vapeur de la prise de courant et s'assurer que l'appareil a refroidi.
2. Retirer le réservoir d'eau propre du corps principal du balai vapeur. [5]
3. Tourner le bouchon dans le sens contraire des aiguilles d'une montre et le retirer. [6]
4. Vider l'excès d'eau du réservoir. [17] Remettre le bouchon et retourner au balai vapeur.

Retirer et laver les lingettes

1. Débrancher le nettoyeur vapeur de la prise de courant et s'assurer que l'appareil a refroidi.
2. Au besoin, retirer le support tapis et moquettes, puis enlever la lingette de la base. [19]
3. Laver les lingettes en machine à laver avec un détergent doux à une température de 40°C max.

IMPORTANT : Ne pas utiliser d'eau de javel ou d'assouplissant pour le lavage des lingettes.

Remplacer le filtre à eau dure

Le balai vapeur est équipé d'un filtre à eau dure. Si vous habitez dans une région où l'eau est dure, le filtre changera de couleur au fil du temps. En fonction de la dureté de l'eau et de la fréquence d'utilisation, le filtre devrait être changé tous les 6 mois.

1. Débrancher le nettoyeur vapeur de la prise de courant et s'assurer que l'appareil a refroidi.
2. Retirer le réservoir d'eau propre du corps principal du balai vapeur. [16]
3. Retirer le filtre à eau dure du balai vapeur. [18] Le remplacer par un nouveau filtre.
4. Remonter le réservoir d'eau propre sur le balai vapeur.

Note : La performance du balai vapeur dépend de la condition du filtre.

Rangement de la poignée

1. Débrancher le nettoyeur vapeur de la prise de courant et s'assurer que l'appareil a refroidi. [20]
2. Retirez la batterie. [21]
3. Logez le crochet de verrouillage prévu pour le rangement de la poignée dans la fente de rangement sur le côté du corps principal du balai vapeur et placez l'extrémité de la poignée dans le trou d'emplacement sur la tête de balai. [22]

DÉPANNAGE

En cas de problèmes avec l'appareil, effectuez les vérifications de la liste de vérifications avant d'appeler le service après-vente Hoover.

Le balai vapeur ne s'allume pas.

- Vérifier que l'appareil est bien branché.
- Vérifier le cordon d'alimentation.

Le balai vapeur ne génère pas de vapeur.

- Il se peut qu'il n'y ait pas d'eau dans le réservoir d'eau propre.
- Le réservoir peut être mal mis en place.

La lingette ne ramasse pas la saleté.

- Il se peut que la lingette soit trop sale et qu'elle ait besoin d'être lavée. Il faut se référer au chapitre Maintenance.

FAQ RELATIF AU NETTOYAGE

Quand est-ce que Capsule est prêt ? En 30 secondes environ.

Puis-je utiliser Capsule sur tous les sols ? Sur tous les sols durs comme le marbre, la céramique, la pierre, le linoléum, les planchers en bois franc scellé et le parquet. Des précautions doivent être prises lors de l'utilisation de la brosse triangulaire sur certains revêtements de sol.

Est-ce que Capsule émet de la vapeur automatiquement ? Oui, sur certains modèles, vous pouvez incliner le balai vapeur, puis la vapeur s'échappera automatiquement. Sur certains modèles, vous devez appuyer sur le bouton de déclenchement de vapeur/nettoyage.

Puis-je l'utiliser verticalement ? Non, steamjet peut être utilisé uniquement sur des surfaces de sols horizontales.

Puis-je rajouter du détergent ou des produits chimiques dans le réservoir ? Non, vous endommageriez l'appareil.

Que faire si l'eau de la région où j'habite est très dure ? L'eau filtrée peut être utilisée ou vous devez régulièrement remplacer votre filtre.

Quand est-ce qu'il faut remplacer la cassette du filtre ? Comment s'en rendre compte ? Cela dépend de la dureté de l'eau. Normalement, la période est de 6 mois. Vous remarquerez que la couleur de la résine à l'intérieur de la cassette du filtre devient plus sombre.

Combien de temps dure un réservoir plein avant d'avoir à le remplir à nouveau ? 20 minutes environ si vous actionnez la vapeur en continue.

Est-ce que la lingette est lavable ? Oui, elle peut être lavée à la main ou en machine avec un détergent doux à une température maximale de 40 °c. Ne pas utiliser de javel ou d'adoucissant.

Quelle est la fréquence de remplacement du balai ? Cela dépend de plusieurs facteurs, notamment, la dureté du sol. La meilleure méthode consiste à remplacer la lingette lorsqu'elle est encore sale après l'avoir lavé ou si vous remarquez qu'elle ne nettoie pas comme avant.

INFORMATIONS IMPORTANTES

Pièces détachées et consommables Hoover

Toujours remplacer les pièces par des pièces détachées de la marque Hoover. Celles-ci sont disponibles auprès de votre revendeur Hoover. Lors de la commande de pièces, veuillez toujours préciser le numéro de votre modèle.

Consommables

Patins en microfibre (x2):	AC36	35601693
Cassette du filtre:	U75	35601691

Service d'assistance téléphonique Hoover

Si des pannes se produisent avec votre aspirateur au cours des 12 premiers mois, contactez le service d'assistance à la clientèle Hoover au numéro ci-dessous.

Qualité

La qualité des usines Hoover a fait l'objet d'une évaluation indépendante. Nos produits sont fabriqués selon un système de qualité conforme à la norme ISO 9001.

Votre garantie

Les conditions de garantie de cet appareil sont définies par notre représentant dans le pays où il est vendu et peuvent être obtenues auprès de votre revendeur. Les détails concernant ces conditions peuvent être obtenues auprès du revendeur auprès duquel l'appareil a été acheté. La facture d'achat ou le reçu doivent être présentés pour toutes réclamations relevant des conditions de cette garantie.

Ces conditions peuvent être modifiées sans préavis.



HINWEISE FÜR DIE SICHERE BENUTZUNG

Dieses Gerät ist nur zum Gebrauch im Haushalt und nicht für gewerbliche Zwecke bestimmt. Sie sollten das Gerät ausschließlich gemäß den Angaben in dieser Bedienungsanleitung verwenden. Vor dem Gebrauch des Gerätes muss die vorliegende Bedienungsanleitung vollständig gelesen und verstanden worden sein.

Ziehen Sie den Netzstecker nach Gebrauch aus der Steckdose. Vor der Reinigung oder Wartung das Gerät stets ausschalten, den Netzstecker aus der Steckdose ziehen und abkühlen lassen.

Dieses Gerät darf von Personen mit eingeschränkten physischen, sensorischen oder mentalen Fähigkeiten oder mit unzureichender Erfahrung oder unzureichendem Wissen über das Gerät verwendet werden, wenn diese in die sichere Bedienung umfassend eingewiesen wurden und die möglichen Gefahren verstanden haben. Kinder sollten nicht unbeaufsichtigt mit dem Gerät spielen.

Außer Reichweite von Kindern aufbewahren, wenn das Gerät mit dem Stromnetz verbunden ist oder abkühlt.

Das Gerät darf auf keinen Fall verwendet werden, wenn es heruntergefallen ist und sichtbare Anzeichen eines Schadens vorhanden sind oder wenn Wasser ausläuft.

Ist das Netzkabel beschädigt, darf das Gerät NICHT mehr benutzt werden. Im Falle eines Defektes, darf das Netzkabel nur durch einen autorisierten Hoover-Kundendiensttechniker ausgetauscht werden.

Dieses Gerät muss geerdet werden.

Das Gerät sollte nicht unbeaufsichtigt bleiben, wenn es am Stromnetz angeschlossen ist.

Das Gerät darf nicht im Freien verwendet werden.

Verwenden Sie nur Zubehör, Verbrauchsmaterial oder Ersatzteile, die von Hoover empfohlen oder geliefert werden.

Das Gerät niemals zur Reinigung von Tieren, Menschen oder Pflanzen verwenden oder den Dampfstrahl direkt darauf richten.

Niemals Flüssigkeiten oder Dampf in Richtung von Geräten mit elektrischen Bauteilen lenken, z.B. in einen Backofen.

Die Einfüllöffnung für das Wasser darf während des Betriebs nicht geöffnet sein.

Ziehen Sie, bevor Sie den Wasserbehälter auffüllen, den Netzstecker aus der Steckdose und schalten Sie das Gerät aus. Füllen Sie den Behälter nicht zu voll auf. Setzen Sie den Deckel für die Einfüllöffnung wieder ein.



Verbrühungsgefahr.



Oberflächen können sich während der Benutzung erhitzen. Jeden Kontakt mit Dampf vermeiden.

Treten Sie beim Gebrauch des Gerätes nicht auf das Netzkabel und wickeln es sich nicht um Arme oder Beine.

Positionieren Sie das Gerät bei der Reinigung von Treppen nicht oberhalb von Ihnen.

Bei der Verwendung von Reinigungszubehör stellen Sie sicher, dass Sie das Gerät stets mit der anderen Hand stützen. Dies stellt sicher, dass das Gerät während des Gebrauchs nicht umfällt.

Den Stecker oder das Gerät niemals mit nassen Händen benutzen. Während des Betriebs nicht über das Netzkabel fahren. Nicht am Kabel ziehen, um den Gerätestecker aus der Steckdose zu ziehen. Stellen Sie die Verwendung des Gerätes ein, wenn ein Defekt am Gerät vermutet wird.

Hoover-Kundendienst: Um auf Dauer den sicheren und effizienten Betrieb dieses Gerätes zu gewährleisten, empfehlen wir, Wartungs- und Reparaturarbeiten ausschließlich von einem zugelassenen Hoover-Kundendiensttechniker durchführen zu lassen.

Das Gerät niemals in Wasser oder andere Flüssigkeiten tauchen.

Keine anderen Reinigungsmittel oder Flüssigkeiten außer Wasser mit dem Gerät verwenden.

Nur für UK und Irland: Das Gerät hat einen 13A Netzstecker. Falls Sie die Sicherung im Hauptstromanschluss ersetzen müssen, verwenden Sie eine 13A ASTA (BS1362) Sicherung.

Umweltschutz

Das am Gerät angebrachte Symbol gibt an, dass dieses Gerät nicht als Hausmüll behandelt werden darf, sondern an einer entsprechenden Sammelstelle für das Recycling von elektrischen und elektronischen Geräten zu entsorgen ist. Die Entsorgung ist in Übereinstimmung mit allen geltenden Vorschriften für die umweltgerechte Abfallentsorgung vorzunehmen. Ausführlichere Informationen über die Müllbehandlung und das Recycling dieses Geräts erhalten Sie von der zuständigen Umweltbehörde, der Müllentsorgungsstelle Ihrer Kommune oder dem Händler, bei dem Sie das Gerät erworben haben.



 Dieses Gerät erfüllt die Europäischen Richtlinien 2006/95/EG, 2004/108/EG und 2011/65/EG.

HOOVER Limited, Pentrebach, Merthyr Tydfil, Mid Glamorgan, CF48 4TU, UK

GERÄTEBESCHREIBUNG

- A. Dampffreigabetaste *
- B. Handgriff
- B1a. Dampfausstoßknopf*
- B1b. 3 stufiger Dampfmengenregler (Maximum, Mittel und Niedrig) *
- C. Oberer und unterer Kabelaufwicklungshaken
- D. Netzkabel
- E. Metallrohr
- F. Gerätekorpus
- G. Griffentriegelungsknopf
- H. Gerätetragegriff
- I. Entriegelung für Frischwassertank
- J. Frischwassertank
- K. Filter für hartes (sehr kalkhaltiges) Wasser
- L. Ein-/Aus-Taste
- M. Betriebsbereitschaftsleuchte (Rot)
- N. Anzeigeleuchte Dampf fertig (Grün)
- O. Griffposition für Aufbewahrung
- P. Große Bodendüse (zur Reinigung von großen Flächen)**
- P1a. Dreieckige Bürste*
- P1b. Freigabepedal für dreieckige Bürste *
- Q. Reinigungstuch
- R. Teppichgleitauflauf
- S. Gleitauflaufpedal

ZUSAMMENBAU DES GERÄTES

Nehmen Sie alle Teile des Gerätes aus dem Karton.

1. Stecken Sie das Handgriffrohr soweit in die Öffnung vom Gerätekorpus, bis es spürbar einrastet. [1]
2. Befestigen Sie die Dreiecksbürste am Staubsaugergehäuse. [2]
3. Befestigen Sie das Staubsaugergehäuse an der Bodendüse und die dreieckige Bürste an der Bodendüse.* [3]

GEBRAUCH DES GERÄTES

BEVOR SIE MIT DEN REINIGUNGSARBEITEN BEGINNEN

1. Entriegeln Sie den Frischwassertank durch Schieben der Freigabetaste nach oben und nehmen Sie den Tank vom Gerätegehäuse. [5]
2. Drehen Sie den Deckel entgegen des Uhrzeigersinns und nehmen diesen ab. [6]
3. Füllen Sie den Frischwassertank mit kaltem Leitungswasser. Schrauben Sie den Deckel wieder zu. [7] Fügen Sie zum Frischwasser im Tank keine Chemikalien, Reinigungsmittel oder Duftstoffe hinzu.
4. Frischwassertank wieder am Gerät anbringen und sicherstellen, dass der Filter für hartes (besonders kalkhaltiges) Wasser montiert ist.
5. Befestigen Sie ein textiles Reinigungstuch unten an der Bodendüse. [8]

*Geräteausstattung ist modellabhängig

**Die Ausführung der Düse kann je nach Modell unterschiedlich ausfallen

WICHTIG: Ziehen Sie immer den Netzstecker aus der Steckdose, wenn Sie Wasser einfüllen, die Düsen/Aufsätze wechseln oder ein Reinigungstuch austauschen.

HINWEIS: Waschen Sie das Reinigungstuch vor der Benutzung, um alle Verschmutzungen zu entfernen.

REINIGUNG VON HARTBÖDEN MIT DAMPF

HINWEIS: Fegen Sie den Fußboden vor der Reinigung, um losen Grobschmutz zu entfernen.

WICHTIG: Benutzen Sie den Reiniger niemals ohne das Reinigungstuch an der Bodendüse

HINWEIS: Benutzen Sie den Teppichgleiter nicht zur Reinigung von Hartböden.

1. Stecken Sie den Netzstecker des Dampfreinigers in die Steckdose. Die Leuchte EIN wird rot aufleuchten.
2. Nach einigen Sekunden leuchtet die grüne Kontrollleuchte (Dampf fertig) ebenfalls auf und zeigt an, dass das Gerät einsatzbereit ist.
3. Die Parkposition lösen, indem Sie den Fuß auf die Bodendüse stellen und den Gerätekorpus vorsichtig absenken. [9]
4. Um Dampf zu erzeugen, die Dampffreigabetaste betätigen. [10]*
5. Bewegen Sie den Reiniger langsam vor und zurück und achten dabei besonders auf stark beanspruchte Bereiche. [12]
6. Um Dampf bei bestimmten Modellen zu erzeugen, wählen Sie einfach die gewünschte Reinigungseinstellung mit dem Regler am Handgriff. Minimum, Mittel oder Maximum, je nach Ihrer spezifischen Reinigungsanforderung und neigen Sie den Staubsauger nach hinten. [11]*
7. Bei bestimmten Gerätemodellen befindet sich ein Dampfausstoßknopf am Handgriff. Dadurch verfügt der Benutzer für 10 Sekunden über zusätzliche Reinigungskraft, um hartnäckige Flecken zu entfernen. [11]*

Intensive Reinigung von Hartböden

Benutzen Sie auf harten Fußböden, die eine besonders gründliche Reinigung erfordern, die dreieckige Fußbodenbürste. Bitte beachten Sie, dass kein Wischtuch vorhanden ist und der Bereich separat getrocknet werden muss.

HINWEIS: Fegen Sie den Fußboden vor der Reinigung, um losen Grobschmutz zu entfernen.

1. Nehmen Sie die dreieckige Bodenbürste von der Bodendüse ab, indem auf das Freigabepedal auf der Rückseite der Bodendüse drücken. [13]
2. Stecken Sie den Netzstecker des Dampfreinigers in die Steckdose. Die Leuchte EIN wird rot aufleuchten. Nach einigen Sekunden leuchtet die grüne Kontrollleuchte (Dampf fertig) ebenfalls auf und zeigt an, dass das Gerät einsatzbereit ist.
3. Die Parkposition lösen, indem Sie den Fuß auf die Bodendüse stellen und den Gerätekorpus vorsichtig absenken. [14]
4. Um Dampf zu erzeugen, drücken Sie die Dampffreigabetaste. [10]*
5. Für bestimmte Modelle wählen Sie, um Dampf zu erzeugen, einfach Ihre Reinigungseinstellung auf dem Schieberegler am Handgriff. Minimum, Mittel oder Maximum, je nach Ihrer spezifischen Reinigungsanforderung und neigen Sie den Staubsauger nach hinten. [11]*
6. Bei bestimmten Gerätemodellen befindet sich ein Dampfausstoßknopf am Handgriff. Dadurch verfügt der Benutzer für 10 Sekunden über zusätzliche Reinigungskraft, um hartnäckige Flecken zu entfernen. [11]*

WARTUNG DES GERÄTES

WICHTIG: VERGEWISSEN SIE SICH VOR WARTUNGSARBEITEN IMMER, DASS DAS GERÄT GANZ ABGEKÜHLT IST.

Wassertank entleeren

1. Ziehen Sie den Netzstecker aus der Steckdose und warten bis das Gerät komplett abgekühlt ist.
2. Nehmen Sie den Frischwassertank vom Gerät ab. [5]
3. Drehen Sie den Deckel entgegen des Uhrzeigersinns und nehmen diesen ab. [6]
4. Gießen Sie das Wasser aus dem Tank. [17] Schrauben Sie den Deckel wieder zu und befestigen den Tank am Gerät.

Entfernen und Reinigen des Reinigungstuchs.

1. Ziehen Sie den Netzstecker aus der Steckdose und warten bis das Gerät komplett abgekühlt ist.
2. Falls erforderlich, entfernen Sie zunächst den Teppichgleiter und lösen dann das Reinigungstuch von der Bodendüse. [19]
3. Waschen Sie das Reinigungstuch nur mit einem milden Waschmittel bei max. 40 °C in der Waschmaschine.

WICHTIG: Verwenden Sie kein Bleichmittel oder Weichspüler beim Waschen des Reinigungstuches.

Austauschen des Filters für hartes Wasser

Das Gerät ist mit einem Filter für hartes Wasser ausgestattet. Wenn Sie in einer Region mit hartem (besonders kalkhaltigem) Wasser leben, wird der Filter im Laufe der Zeit seine Farbe verlieren. Abhängig vom Härtegrad des Wassers und der Häufigkeit der Benutzung des Filters sollte dieser spätestens alle 6 Monate ausgetauscht werden.

1. Ziehen Sie den Netzstecker aus der Steckdose und warten bis das Gerät komplett abgekühlt ist.
2. Nehmen Sie den Frischwassertank vom Gerät ab. [16]
3. Entfernen Sie den Filter für hartes Wasser aus den Reiniger. [18] Setzen Sie den neuen Filter ein.
4. Befestigen Sie den Frischwassertank wieder am Gerät.

Hinweis: Der Zustand des Filters beeinflusst die Reinigungsleistung.

Handgriffaufbewahrung

1. Ziehen Sie den Netzstecker aus der Steckdose und warten bis das Gerät komplett abgekühlt ist. [20]
2. Nehmen Sie den Handgriff ab. [21]
3. Verriegeln Sie den Handgriff-Aufbewahrungshaken im Aufbewahrungsplatz innen vom Staubsaugergehäuse und stecken Sie das Ende vom Handgriff in die Aufnahmeöffnung der Bodendüse. [22]

FEHLERSUCHE

Bitte prüfen Sie zunächst die einzelnen Punkte dieser Prüfliste, bevor Sie sich bei einem Problem an Ihre zuständige Hoover-Kundendienststelle wenden.

Die Dampffreigabetaste funktioniert nicht.

- Überprüfen Sie, ob der Netzstecker in die Steckdose gesteckt wurde.
- Überprüfen Sie das Netzkabel.

Das Gerät erzeugt keinen Dampf.

- Überprüfen Sie bitte den Wasserstand im Frischwassertank.
- Der Tank wurde nicht korrekt befestigt.

Das Reinigungstuch nimmt keinen Schmutz mehr auf.

- Überprüfen Sie bitte, ob das Reinigungstuch evtl. gereinigt werden muss. Siehe Kapitel Wartung.

WICHTIGE HINWEISE ZUM BETRIEB

Wann ist das Gerät betriebsbereit? Nach ungefähr 30 Sekunden.

Darf ich das Gerät auf allen Fußbodenoberflächen benutzen? Nein, nur auf harten Fußböden, wie z.B. Marmor, Keramik, Stein, Linoleum, versiegelten Hartholzböden oder Parkett. Bitte beachten Sie unbedingt die Hinweise des Bodenherstellers. Seien Sie Vorsichtig, wenn Sie die dreieckige Bürste auf bestimmten Bodenbelägen verwenden.

Kann ich die Dampffreigabe kontrollieren? Ja, bei einigen Modellen können Sie den Staubsauger nach hinten neigen, damit automatisch Dampf ausgegeben wird. Bei anderen Modellen müssen Sie die Dampffreigabe-/Kehrtaste drücken.

Darf ich ihn auch auf senkrechten Flächen benutzen? Nein, das Gerät darf nur auf Fußböden verwendet werden.

Darf ich Reinigungsmittel oder andere Chemikalien in den Tank füllen? Nein, diese würden das Produkt beschädigen.

Was mache ich, wenn das Wasser in der Stadt in der ich lebe, sehr hart (kalkhaltig) ist? Sie können gefiltertes Wasser verwenden oder Sie müssen Ihren Filter regelmäßig austauschen.

Wann muss die Filterkassette ausgetauscht werden? Wie merke ich das? Dies hängt vom Härtegrad (Kalkgehalt) des Wassers ab. Normalerweise nach spätestens sechs Monaten. Sie werden sehen, dass die Farbe des Harzes in der Filterkassette immer dunkler wird.

Wie lange kann ich mit einer Tankfüllung Wasser arbeiten, bevor ich den Tank wieder auffüllen muss? Ungefähr 20 Minuten, wenn Sie die Dampffreigabetaste ununterbrochen drücken.

Darf ich das Reinigungstuch waschen? Ja, Sie dürfen es mit einem milden Waschmittel bei max. 40 °C von Hand oder in der Waschmaschine waschen. Verwenden Sie dabei kein Bleichmittel oder Weichspüler.

Wie häufig muss ich das Reinigungstuch austauschen? Dies hängt von verschiedenen Faktoren, insbesondere von der Härte des Fußbodens ab. Der beste Zeitpunkt um das Reinigungstuch auszutauschen ist, wenn Sie es gewaschen haben und es trotzdem noch schmutzig ist oder wenn Sie feststellen, dass es nicht mehr richtig reinigt.

WICHTIGE INFORMATIONEN

Hoover Ersatzteile und Verbrauchsmaterial

Verwenden Sie stets Originalersatzteile von Hoover. Diese sind über den Hoover-Kundendienst erhältlich. Geben Sie bei der Bestellung von Ersatzteilen bitte stets die komplette 16stellige Artikelnummer (Typenplakette auf der Rückseite des Gerätes) Ihres Gerätemodells an.

Verbrauchsteile

Mikrofaserreinigungstücher (x2):	AC36	35601693
Filterkassette:	U75	35601691

Hoover-Kundendienst

Bitte wenden Sie sich bei Störungen direkt an den Hoover Kundendienst.

Qualität

Die Hoover-Werke wurden unabhängig voneinander jeweils einer Qualitätsprüfung unterzogen. Unsere Produkte werden nach einem Qualitätsstandard hergestellt, der die Anforderungen von ISO 9001 erfüllt.

Garantieerklärung

Die Garantiebestimmungen für dieses Gerät entsprechen den Richtlinien des Landes, in dem Sie das Gerät erworben haben. Weitere Einzelheiten dazu erhalten Sie vom Händler, bei dem Sie das Gerät erworben haben oder aus dem roten Garantieheft, das der Verpackung beiliegt. Bitte bewahren Sie den Kaufbeleg sorgfältig auf, denn er wird für eventuell auftretende Garantieansprüche benötigt. Änderungen vorbehalten.

ISTRUZIONI PER UN USO SICURO

Questo apparecchio deve essere utilizzato esclusivamente in ambito domestico per interventi di pulizia, secondo le istruzioni riportate nel presente documento. Accertarsi di aver compreso le istruzioni prima di mettere in funzione l'apparecchio.

Non lasciare l'apparecchio collegato alla corrente. Prima di procedere alla pulizia dell'apparecchiatura o di effettuare qualsiasi operazione di manutenzione, spegnere sempre l'apparecchio e scollegare la spina.

Questo elettrodomestico non è destinato a essere utilizzato da persone dalle ridotte capacità fisiche, sensoriali o mentali senza una adeguata assistenza o controllo da parte di una persona adulta responsabile della loro sicurezza. Controllare che i bambini non giochino con l'apparecchio.

Durante l'utilizzo o il raffreddamento tenere l'apparecchio lontano dalla portata dei bambini.

L'apparecchio non può essere utilizzato se è stato fatto cadere, se è visibilmente danneggiato o se ha perdite.

Se il cavo di alimentazione è danneggiato, interrompere immediatamente l'utilizzo dell'apparecchio. Per evitare pericoli, il cavo di alimentazione dovrà essere sostituito da un tecnico del servizio assistenza autorizzato Hoover.

Questo apparecchio richiede la messa a terra.

Non lasciare mai l'apparecchio senza sorveglianza quando è collegato alla presa di corrente.

Non usare l'apparecchio in ambienti esterni.

Utilizzare solo accessori o parti di consumo e di ricambio consigliati o forniti da HOOVER.

Non utilizzare l'apparecchio per pulire o dirigere il getto di vapore verso animali, persone o piante.

Non dirigere direttamente il liquido o il vapore verso apparecchiature contenenti componenti elettrici, come ad esempio l'interno di forni.

Durante l'uso tenere sempre chiusa l'apertura per il riempimento.

Spegnere l'apparecchio e scollegare la spina dalla presa di corrente prima di riempire il serbatoio dell'acqua. Non riempire oltre il livello massimo il contenitore. Rimettere il tappo contenitore.



Pericolo di scottature.



Durante l'uso, le superfici possono raggiungere temperature molto elevate. Evitare il contatto con il vapore.

Non calpestare il cavo di alimentazione o avvolgerlo intorno alle braccia o alle gambe mentre si usa l'apparecchio.

Non collocare l'apparecchio in una posizione più bassa rispetto alla propria quando si puliscono delle scale.

Quando si utilizzano gli accessori per la pulizia, assicurarsi sempre di tenere fermo l'apparecchio con l'altra mano. In questo modo si evitano cadute dell'apparecchio mentre è in uso.

Non maneggiare la spina o l'apparecchio con le mani bagnate.

Non calpestare il cavo di alimentazione durante l'utilizzo dell'apparecchio o scollegare la spina dalla presa tirando il cavo di alimentazione.

Non continuare a utilizzare l'apparecchio in caso di presunto guasto.

Assistenza Hoover: Per garantire un funzionamento sempre sicuro ed efficiente dell'apparecchiatura, si consiglia di fare eseguire eventuali interventi di assistenza o di riparazione dai tecnici del servizio assistenza autorizzato Hoover.

Non immergere l'apparecchio in acqua o in altri liquidi.

Non utilizzare detergenti o altri liquidi diversi dall'acqua all'interno dell'apparecchio.

Solo per Regno Unito ed Irlanda. L'apparecchio è munito di una presa di corrente da 13 ampere. Se è necessario cambiare il fusibile della presa di corrente, utilizzare un fusibile ASTA da 13 ampere (BS1362).

Ambiente:

Il simbolo apposto sul prodotto indica che lo stesso non può essere smaltito come i normali rifiuti domestici, bensì deve essere portato al punto di raccolta o al centro di riciclaggio delle apparecchiature elettriche ed elettroniche più vicino. Lo smaltimento deve essere eseguito in conformità alle normative locali vigenti per la salvaguardia dell'ambiente e lo smaltimento dei rifiuti. Per ulteriori informazioni sul trattamento, il recupero e il riciclaggio di questo prodotto, contattare l'unità territoriale competente per il servizio di smaltimento o il negozio in cui il prodotto è stato acquistato.



 Questo prodotto è conforme alle Direttive Europee 2006/95/EC, 2004/108/EC e 2011/65/EC.

HOOVER Limited, Pentrebach, Merthyr Tydfil, Mid Glamorgan, CF48 4TU, UK

DESCRIZIONE DELL'APPARECCHIO

- A. Levetta rilascio vapore *
- B. Gruppo impugnatura
- B1a. Pulsante di azionamento getto vapore*
- B1b. Cursori per la regolazione variabile del rilascio vapore (Massima, Media & Bassa) *
- C. Ganci superiore ed inferiore per il riavvolgimento del cavo
- D. Cavo di alimentazione
- E. Tubo metallico
- F. Corpo principale dell'apparecchio
- G. Pulsante rilascio impugnatura
- H. Maniglia per il trasporto dell'apparecchio
- I. Leva rilascio serbatoio acqua pulita
- J. Serbatoio acqua pulita
- K. Filtro
- L. Pulsante alimentazione On-Off
- M. Spia indicatore accensione potenza di alimentazione (Rosso)
- N. Spia "Vapore pronto" (Verde)
- O. Sede per lo stoccaggio dell'impugnatura
- P. Spazzola principale per la pulizia pavimenti**
- P1a. Spazzola triangolare*
- P1b. Pedale di rilascio spazzola triangolare *
- Q. Panno
- R. Accessorio per pulizia tappeti
- S. Pedale di rilascio accessorio per la pulizia

MONTAGGIO DELL'APPARECCHIO

Disimballare tutti i componenti.

1. Inserire l'asta del gruppo impugnatura nel corpo principale dell'apparecchio, assicurandosi che si blocchi in posizione. [1]
2. Assemblare il corpo principale dell'apparecchio alla spazzola triangolare. [2]
3. Assemblare il corpo principale dell'apparecchio alla spazzola principale ed assemblare quest'ultima alla spazzola rettangolare.* [3]

UTILIZZO DELL'APPARECCHIO

PRIMA DI INIZIARE LA PULIZIA

1. Rimuovere il serbatoio d'acqua pulita facendo scorrere verso l'alto il pulsante di rilascio acqua ed estrarre il serbatoio dal corpo principale dell'apparecchio. [5]
2. Girare il tappo in senso antiorario e rimuoverlo. [6]
3. Riempire il serbatoio acqua pulita con acqua corrente fredda. Rimettere il tappo. [7] Non aggiungere sostanze chimiche, detergenti o profumi nel serbatoio dell'acqua pulita.
4. Rimontare il serbatoio d'acqua pulita nell'apparecchio assicurandosi che il filtro sia

*Solo su alcuni modelli **Il design delle spazzole può variare secondo il modello

nella sua posizione.

5. Applicare il panno alla base della spazzola principale. [8]

IMPORTANTE: Scollegare sempre l'apparecchio quando si aggiunge acqua o si cambia il panno.

NOTA: Prima dell'uso, lavare il panno per rimuovere qualsiasi traccia di sporco.

PULIZIA A VAPORE PAVIMENTAZIONI DURE

NOTA: Prima dell'uso, rimuovere dal pavimento sporco e detriti.

IMPORTANTE: Non usare l'apparecchio senza che il panno sia applicato alla base della spazzola principale.

NOTA: Non usare l'accessorio per pulizia tappeti per pulire pavimenti duri.

1. Collegare l'apparecchio a una presa di corrente. La spia ACCENSIONE rossa si illuminerà.
2. Dopo pochi secondi la luce verde di "vapore pronto" si accende indicando che l'apparecchio è pronto per l'uso.
3. Inclinare l'apparecchio ponendo un piede sulla spazzola rettangolare e abbassando il corpo principale verso il pavimento. [9]
4. Premere il pulsante della levetta vapore per erogare il vapore. [10]*
5. Muovere l'apparecchio avanti e indietro lentamente facendo particolare attenzione alle aree con ingombri. [12]
6. Per produrre vapore, in alcuni modelli, è sufficiente selezionare la modalità di pulizia tramite il cursore sull'impugnatura. L'erogazione vapore, minima, media o massima, dipende dalla modalità di pulizia selezionata e dall'inclinazione dell'apparecchio. [11]*
7. Alcuni modelli sono dotati di pulsante getto vapore posizionato sull'impugnatura. Questo permette di utilizzare per 10 secondi una potenza vapore extra per rimuovere sporco particolarmente difficile. [11]*

Pulizia a vapore per pavimenti duri - pulizia intensa

Per superfici dure, che richiedono una pulizia profonda, utilizzare la spazzola triangolare per pavimenti. Fare attenzione a questa operazione di pulizia senza utilizzo del panno dove la superficie dovrà essere asciugata separatamente.

NOTA: Prima dell'uso, rimuovere dal pavimento sporco e detriti.

1. Rimuovere la spazzola triangolare dalla spazzola principale premendo il pedale di rilascio sul retro di quest'ultima. [13]
2. Collegare l'apparecchio a una presa di corrente. La spia ACCENSIONE rossa si illuminerà. Dopo pochi secondi la luce verde di "vapore pronto" si accende indicando che l'apparecchio è pronto per l'uso.
3. Inclinare l'apparecchio ponendo un piede sulla spazzola rettangolare e abbassando il corpo principale verso il pavimento. [14]
4. Premere il pulsante della levetta di rilascio per erogare il vapore. [10]*
5. Per produrre vapore, in alcuni modelli, è sufficiente selezionare la modalità di pulizia tramite il cursore sull'impugnatura. L'erogazione vapore, minima, media o massima, dipende dalla modalità di pulizia selezionata e dall'inclinazione dell'apparecchio. [11]*
6. Alcuni modelli sono dotati di pulsante getto vapore posizionato sull'impugnatura. Questo permette di utilizzare per 10 secondi una potenza vapore extra per rimuovere sporco particolarmente difficile. [11]*

MANUTENZIONE DELL'APPARECCHIO

IMPORTANTE: PRIMA DI EFFETTUARE QUALSIASI OPERAZIONE DI MANUTENZIONE ASSICURARSI CHE L'APPARECCHIO SI SIA COMPLETAMENTE RAFFREDDATO.

Svuotamento serbatoio acqua

1. Staccare la spina dalla presa di corrente ed assicurarsi che l'apparecchio si sia raffreddato.
2. Rimuovere il serbatoio d'acqua pulita dal corpo principale dell'apparecchio. [5]
3. Girare il tappo in senso antiorario e rimuoverlo. [6]
4. Svuotare l'acqua dal serbatoio. [17] Riposizionare il tappo, avvitarlo e riporre il serbatoio sull'apparecchio.

Rimozione e pulizia del panno

1. Staccare la spina dalla presa di corrente ed assicurarsi che l'apparecchio si sia raffreddato.
2. Se necessario rimuovere il panno, toglierlo dalla base rettangolare. [19]
3. Lavare il panno in lavatrice con un detersivo delicato ad una temperatura max 40 °C.

IMPORTANTE: Non usare candeggina od ammorbidente durante il lavaggio del panno.

Sostituzione del filtro

L'apparecchio è dotato di un filtro. Se vivete in una zona in cui viene erogata acqua particolarmente dura, vedrete il filtro scolorire nel tempo. Il filtro dovrebbe essere sostituito ogni 6 mesi, a seconda della durezza dell'acqua e la frequenza di utilizzo.

1. Staccare la spina dalla presa di corrente ed assicurarsi che l'apparecchio si sia raffreddato.
2. Rimuovere il serbatoio d'acqua pulita dal corpo principale dell'apparecchio. [16]
3. Sfilare il filtro acqua dall'apparecchio. [18] Sostituire con un nuovo filtro.
4. Rimontare il serbatoio acqua pulita sull'apparecchio.

Nota: L'usura del filtro condiziona le prestazioni dell'apparecchio.

Stoccaggio dell'impugnatura

1. Staccare la spina dalla presa di corrente ed assicurarsi che l'apparecchio si sia raffreddato. [20]
2. Rimuovere l'impugnatura. [21]
3. Fissare l'impugnatura al gancio di bloccaggio per lo stoccaggio posizionato sul lato del corpo principale dell'apparecchio ed inserirne l'estremità nel foro sulla spazzola principale. [22]

RISOLUZIONE DEI PROBLEMI

In caso di problemi, completare questa semplice checklist utente prima di chiamare il centro assistenza Hoover.

L'apparecchio a vapore non si accende.

- Controllare che l'apparecchio sia collegato alla corrente.
- Controllare il cavo.

L'apparecchio a vapore non produce vapore.

- Potrebbe non esserci acqua nel serbatoio acqua pulita.
- Il serbatoio potrebbe non essere inserito correttamente.

Il panno non raccoglie lo sporco.

- Il panno potrebbe essere già saturo di sporco e ha bisogno di essere lavato. Vedere la sezione "Manutenzione".

DOMANDE FREQUENTI PER LA PULIZIA

Quando il Capsule è pronto per l'uso? In circa 30 secondi.

Posso usare il Capsule su tutti i pavimenti? Su tutti i pavimenti duri come il marmo, la ceramica, la pietra, il linoleum, pavimenti in legno sigillato e parquet. Per alcuni rivestimenti per pavimenti prestare particolare attenzione quando si usa la spazzola triangolare.

Il Capsule emette vapore automaticamente? Sì, in alcuni modelli, è sufficiente inclinare l'apparecchio ed il vapore viene emesso automaticamente. In altri modelli, è necessario premere il pulsante della levetta rilascio vapore/pulizia.

Posso usarlo in verticale? No, il Capsule può essere utilizzato solo su pavimentazioni in orizzontale.

Posso mettere detersivi o altri prodotti chimici all'interno del serbatoio? No, si potrebbe danneggiare l'apparecchio.

Che cosa succede se nella città in cui vivo l'acqua è molto dura? È possibile utilizzare l'acqua filtrata o si dovrà cambiare il filtro più spesso.

Quando è il momento di cambiare la cassetta filtro? Cosa si nota? Dipende dalla durezza dell'acqua. Normalmente 6 mesi. Noterete che il colore della resina, all'interno della cassetta del filtro, è diventato più scuro.

Dopo quanto tempo il serbatoio dell'acqua deve essere riempito? Se premete continuamente la levetta del vapore, approssimativamente 20 minuti.

Il panno è lavabile? Sì, può essere lavato a mano o in lavatrice con un detersivo delicato ad una temperatura max 40 °C. Non usare candeggina od ammorbidente.

Con quale frequenza si deve sostituire il panno? Dipende da diversi fattori, soprattutto dal tipo di superfici dure. Il miglior modo per capire quando cambiare il panno è controllarlo dopo averlo lavato e verificare se è ancora sporco o non pulisce più bene come in precedenza.

INFORMAZIONI IMPORTANTI

Parti di ricambio e di consumo Hoover

Utilizzare sempre parti di ricambio originali Hoover, che è possibile acquistare dal distributore locale Hoover o direttamente sul sito internet Hoover. Quando si ordinano delle parti di ricambio, ricordarsi sempre di fornire il numero di modello dell'apparecchio utilizzato.

Parti di consumo

Panni in microfibra (x2):	AC36	35601693
Cassetta filtro:	U75	35601691

Assistenza Hoover con servizio on line

In caso di anomalie dell'apparecchio, durante i primi 12 mesi di utilizzo, contattare il servizio di assistenza Hoover.

Qualità

La qualità degli stabilimenti Hoover è stata sottoposta a valutazione indipendente. I nostri prodotti vengono realizzati mediante un sistema di qualità che soddisfa i requisiti ISO 9001.

Regolamento per la garanzia

Le condizioni di garanzia relative a questo apparecchio sono definite dal rappresentate Hoover nel Paese di vendita. Per conoscere in dettaglio le condizioni, rivolgersi al distributore Hoover presso il quale l'apparecchio è stato acquistato. Per ogni contestazione ai sensi dei termini della garanzia, è necessario mostrare la fattura o un documento di acquisto equipollente.

Queste condizioni potrebbero venire modificate senza obbligo di preavviso.



INSTRUCTIES VOOR VEILIG GEBRUIK

Dit toestel mag enkel gebruikt worden voor reiniging in het huis, zoals beschreven in deze gebruikersgids. Zorg ervoor dat u de instructies volledig begrijpt voordat u het apparaat in gebruik neemt.

Laat het toestel nooit ingeplugd. Schakel het toestel altijd uit en verwijder de plug uit het stopcontact na gebruik, of voor het reinigen van het toestel of elke onderhoudshandeling.

Dit apparaat kan gebruikt worden door personen met beperkte fysieke, sensorische of mentale capaciteiten, of met gebrek aan ervaring en kennis, als hen de juiste supervisie of instructie is gegeven wat betreft het veilige gebruik van het apparaat en zij de risico's hiervan begrijpen. Kinderen mogen niet met het toestel spelen.

Houd het apparaat buiten bereik van kinderen als het aan staat of aan het afkoelen is.

Dit apparaat dient niet gebruikt te worden als het gevallen is, er zichtbare tekenen zijn van beschadiging of als het lekt.

Indien het stroomsnoer beschadigd is, onmiddellijk stoppen met het toestel te gebruiken. Om veiligheidsrisico's te voorkomen, moet het netsnoer worden vervangen door een erkend monteur van Hoover.

Deze machine moet zijn geaard.

Dit apparaat dient niet zonder toezicht te zijn terwijl het verbonden is met de netspanning.

Het apparaat niet buiten gebruiken.

Gebruikenkeltoevoegingen,gebruiksartikelenofreserveonderdelen die door Hoover aanbevolen of geleverd zijn.

Gebruik het apparaat niet om stoom te richten op dieren, mensen of planten of deze hiermee schoon te maken.

Vloeistof of stoom dient niet gericht te worden op apparatuur met elektrische componenten, zoals de binnenkant van ovens.

De vulopening mag niet geopend worden tijdens gebruik.

Haal de reiniger uit het stopcontact en zet deze uit alvorens de watercontainer te vullen. Vul de container niet teveel. De vuldop terugplaatsen.



Gevaar voor brandwonden.



Oppervlakten zijn geneigd zeer heet te worden tijdens gebruik. Vermijd contact met stoom.

Niet op het snoer staan of het snoer rond armen of benen winden terwijl je het toestel gebruikt.

Plaats het toestel niet boven je tijdens het reinigen van de trap.

Bij gebruik van het schoonmaakgerei zorg altijd dat het apparaat op zijn plaats wordt gehouden met de andere hand. Dit zorgt ervoor dat het apparaat niet valt terwijl het in gebruik is.

De plug of het apparaat niet met natte handen aanraken.

Loop niet over het stroomsnoer wanneer je het toestel gebruikt of verwijder de plug niet door aan het stroomsnoer te trekken.

Blijf dit toestel niet gebruiken wanneer het defect blijkt.

Hoover service: Om de veilige en doeltreffende werking van het apparaat te verzekeren, adviseren wij om onderhoud of reparaties alleen door een erkende onderhoudsmonteur van Hoover uit te laten voeren.

Het apparaat niet in water of andere vloeistoffen onder dompelen.

Geen schoonmaakmiddelen of andere vloeistoffen dan water in het apparaat gebruiken.

Alleen voor GB en Ierland: Dit apparaat heeft een 13 amp netspanningstekker. Als u de zekering in de stekker wilt veranderen, gebruik dan een 13amp ASTA (BS1362) zekering.

Het milieu

Het symbool op dit toestel duidt aan dat dit toestel niet mag behandeld worden als huishoudelijk afval. In de plaats daarvan moet het overhandigd worden aan het geschikte verzamelpunt voor de recyclage van elektrische en elektronische uitrusting. U moet het toestel weggooien in overeenstemming met de lokale voorschriften voor afvalverwerking. Voor meer gedetailleerde informatie over behandeling, herstel en recyclage van dit toestel, gelieve je lokale gemeentebestuur te contacteren, je dienst voor huishoud- en afvalverwerking of de winkel waar je het toestel kocht.



Dit toestel voldoet aan de Europese Richtlijnen 2006/95/EC, 2004/108/EC en 2011/65/EU.

HOOVER Limited, Pentrebach, Merthyr Tydfil, Mid Glamorgan, CF48 4TU, UK

LEER JE REINIGER KENNEN

- A. Stoomuitlaatknop *
- B. Montage handgreep
- B1a. Stoomboostknop*
- B1b. Schuifregelaar voor variabele stoomvrijgave Maximum, Gemiddeld & Laag *
- C. Haken voor opslag bovenste & onderste snoer
- D. Stroomsnoer
- E. Metalen buis
- F. Hoofdlichaam Stofzuiger
- G. Vrijgaveknop handgreep
- H. Draaghendel stofzuiger
- I. Ontgrendelknop voor tank met schoon water
- J. Schoon water tank
- K. Hardwaterfilter
- L. Aan / Uit-schakelaar
- M. Indicatielampje Stroom Aan (Rood)
- N. Stoom-klaar Lampje (Groen)
- O. Opslaglocatie handgreep
- P. Vloerkop**
- P1a. Driehoekige vloerborstel*
- P1b. Vrijgavepedaal driehoekige vloerborstel *
- Q. Stofdoeken
- R. Tapijtglijder
- S. Glijder vrijgavepedaal

JE REINIGER MONTEREN

Verwijder alle onderdelen uit de verpakking.

1. Plaats de stang van de handgreep montage in het hoofdhuis van de stofzuiger totdat het op de plaats wordt vergrendeld. [1]
2. Monteer het hoofdhuis van de stofzuiger op de driehoekige vloerborstel. [2]
3. Monteer het hoofdhuis van de stofzuiger op de vloerkop en monteer de driehoekige vloerborstel in de vloerkop.* [3]

UW STOFZUIGER GEBRUIKEN

VOORDAT U BEGINT MET SCHOONMAKEN

1. Geef de tank voor schoon water vrij door de watervrijgaveknop omhoog te schuiven en verwijder de tank van het hoofdhuis van de stofzuiger. [5]
2. Draai de dop tegen de klok in en haal deze los. [6]
3. Vul het schoonwaterreservoir met koud kraanwater. Plaats de dop terug. [7] Voeg geen chemicaliën, reinigingsmiddelen of reukstoffen aan deschoonwatertank toe.
4. Zet het schoonwaterreservoir weer vast op de reiniger en zorg ervoor dat het hardwaterfilter op zijn plek zit.

*Alleen bepaalde modellen **Mondstukontwerp kan variëren volgens modellen

5. Bevestig een stofdoek aan de basis van de vloerkop. [8]
BELANGRIJK: Haal de stekker van de reiniger altijd uit het stopcontact voor het bijvullen van water of het vervangen van een textielpad.
OPM.: Was vóór het gebruik de stoffen pads om alle pluisjes te verwijderen.

STOOMREINIGING VAN HARDE VLOEREN

OPM.: Veeg of stofzuig vóór het gebruik de vloer om al het vuil en puin te verwijderen.
BELANGRIJK: Gebruik de reiniger niet zonder een textielpad op de vloerkop.

OPM.: Gebruik de tapijtglijder niet bij het reinigen van harde vloeren.

1. Steek de stekker van de stoomreiniger in het stopcontact. Het rode AAN lampje begint te branden.
2. Na een paar seconden zal het groene Stoom klaar-lampje oplichten, wat aangeeft dat de reiniger klaar is voor gebruik.
3. Laat de reiniger achterover leunen door een voet op de vloerkop te zetten en de romp richting de vloer de laten zakken. [9]
4. Om stoom te geven druk op de Stoomactiveringsknop. [10]*
5. Beweeg de reiniger langzaam heen en weer en geef daarbij speciale aandacht aan de stukken die intensief worden gebruikt. [12]
6. Voor bepaalde modellen selecteert u voor het produceren van stoom gewoon uw reinigingsinstelling op de schuifknop op de handgreep. Minimum, Gemiddeld of Maximum afhankelijk van uw specifieke reinigingseisen en leun de stofzuiger achterover. [11]*
7. Bij bepaalde modellen is de stofzuiger uitgerust met een stoomboostknop op de handgreep. Hiermee kan de gebruiker gedurende 10 seconden extra reinigingskracht toepassen om te helpen bij het verwijderen van hardnekkige vlekken. [11]*

Stoomreiniging van harde vloeren - intensieve reiniging

Gebruik de driehoekige vloerborstel op harde vloeren die grondige reiniging vereisen. Denk eraan dat er geen doek is en dat het gebied afzonderlijk moet worden gedroogd.

OPM.: Veeg of stofzuig vóór het gebruik de vloer om al het vuil en puin te verwijderen.

1. Verwijder de driehoekige vloerborstel van de vloerkop door te drukken op het vrijgavepedaal op de achterkant van de vloerkop. [13]
2. Steek de stekker van de stoomreiniger in het stopcontact. Het rode AAN lampje begint te branden. Na een paar seconden zal het groene Stoom klaar-lampje oplichten, wat aangeeft dat de reiniger klaar is voor gebruik.
3. Laat de reiniger achterover leunen door een voet op de vloerborstel te zetten en de romp richting de vloer de laten zakken. [14]
4. Voor het produceren van stoom drukt u op de activeringsvrijgaveknop. [10]*
5. Voor bepaalde modellen selecteert u voor het produceren van stoom gewoon uw reinigingsinstelling op de schuifknop op de handgreep. Minimum, Gemiddeld of Maximum afhankelijk van uw specifieke reinigingseisen en leun de stofzuiger achterover. [11]*
6. Bij bepaalde modellen is de stofzuiger uitgerust met een stoomboostknop op de handgreep. Hiermee kan de gebruiker gedurende 10 seconden extra reinigingskracht toepassen om te helpen bij het verwijderen van hardnekkige vlekken. [11]*

ONDERHOUD STOFZUIGER

BELANGRIJK: ZORG ER ALTIJD VOOR DAT DE REINIGER HELEMAAL IS AFGEKOELD VOORDAT U ONDERHOUDSWERKZAAMHEDEN GAAT VERRICHTEN.

Leeg de watertank

1. Haal de stekker van de reiniger uit het stopcontact en zorg ervoor dat het apparaat is afgekoeld.
2. Haal het schoonwaterreservoir los van de romp van de reiniger. [5]
3. Draai de dop tegen de klok in en haal deze los. [6]
4. Giet een teveel aan water uit het reservoir. [17] Plaats de dop terug en ga terug naar de reiniger.

Verwijderen en reinigen van de textielpad.

1. Haal de stekker van de reiniger uit het stopcontact en zorg ervoor dat het apparaat is afgekoeld.
2. Indien noodzakelijk, verwijder de tapijtglijder en trek vervolgens de textielpad los van de onderkant. [19]
3. Was de textielpad in de wasmachine met een mild wasmiddel op een maximumtemperatuur van 40°C.

BELANGRIJK: Gebruik geen bleekmiddel of wasverzachter bij het wassen van de textielpad.

Vervanging van het hardwaterfilter.

De reiniger is voorzien van een hardwaterfilter. Als u woont in een gebied met hard water zal het filter met de tijd verkleuren. Afhankelijk van de hardheid van het water en de frequentie van het gebruik dient het filter elke 6 maanden te worden verwisseld.

1. Haal de stekker van de reiniger uit het stopcontact en zorg ervoor dat het apparaat is afgekoeld.
2. Haal het schoonwaterreservoir los van de romp van de reiniger. [16]
3. Til het hardwaterfilter uit de reiniger. [18] Vervang door een nieuwe filter.
4. Maak het schoonwaterreservoir weer vast aan uw reiniger.

Opmerking: De conditie van het filter is van invloed op de reinigingsprestatie.

Opslag handgreep

1. Haal de stekker van de reiniger uit het stopcontact en zorg ervoor dat het apparaat is afgekoeld. [20]
2. Verwijder de handgreep. [21]
3. Plaats de vergrendelhaak voor opslag van de handgreep in de opslagsleuf aan de zijkant van het hoofdhuis van de stofzuiger en plaats het uiteinde van de handgreep in de opening op de vloerkop. [22]

PROBLEEM OPlossen

Mocht u problemen ondervinden met dit product, loop dan deze eenvoudige checklist na voordat u uw Hoover dealer belt.

De stoombuis wil niet aan.

- Controleer of de stekker van het apparaat in het stopcontact zit.
- Controleer het stroomsnoer.

De stoombuis geeft geen stoom af.

- Het kan zijn dat er geen water in het schoonwaterreservoir zit.
- Het kan zijn dat het reservoir niet goed vastzit.

De textielpad neemt geen vuil op.

- Het kan zijn dat de textielpad al vol zit met vuil en gewassen moet worden. Raadpleeg de paragraaf Onderhoud.

SCHOONMAKEN VEELGESTELDE VRAGEN

Wanneer is Capsule klaar? In ca. 30 seconden.

Kan ik Capsule gebruiken op alle vloeroppervlakken? Op alle harde vloeren als marmer, keramiek, steen, linoleum, afgedichte hardhouten vloeren en parket. Men moet voorzichtig zijn bij het gebruik van de driehoekige vloerborstel op bepaalde vloerbedekkingen.

Geeft Capsule automatisch stoom af? Ja, op bepaalde modellen kunt u de reiniger naar achteren leunen en de stoom wordt automatisch vrijgegeven. Op andere modellen moet u drukken op de activeringsknop voor stoom/vegen.

Kan ik hem verticaal gebruiken? Nee, Capsule kan enkel horizontaal gebruikt worden op harde vloeren.

Kan ik reinigingsmiddelen of andere chemicaliën in de tank stoppen? Nee, dan zou het product schade oplopen.

Wat moet ik doen als het water in mijn stad erg hard is? Gefilterd water kan worden gebruikt of u moet uw filter meer regelmatig vervangen.

Wanneer moet de filtercassette vervangen worden? Hoe merk je dat? Dit hangt van de hardheid van het water af. Gewoonlijk 6 maanden. U zult merken dat de kleur van de hars binnen de filtercassette donkerder wordt.

Hoe lang duurt het voordat een tank met water opnieuw moet worden gevuld? Ongeveer 20 minuten als je de knop continu ingedrukt houdt.

Kun je de mop/microvezel doek wassen? Ja, hij kan met de hand of in de wasmachine worden gewassen met een mild reinigingsmiddel bij een max. temperatuur van 40°C. Gebruik geen bleekmiddel of wasverzachter.

Hoe vaak moet ik de mop/microvezel doek vervangen? Dit hangt van verschillende factoren af, boven al van de hardheid van de vloer. De beste manier om te zien of de mop moet worden vervangen is wanneer de mop nog vuil is na hem te hebben gewassen of als je ziet dat hij niet meer zo goed werkt als tevoren.

BELANGRIJKE INFORMATIE

Originele reserveonderdelen en toebehoren van Hoover

Gebruik uitsluitend originele reserveonderdelen van Hoover. Deze zijn verkrijgbaar bij uw Hoover Dealer. Als u onderdelen bestelt, vermeld dan altijd het modelnummer.

Verbruiksartikelen

Microvezelkussens (x2):	AC36	35601693
Filtercassette:	U75	35601691

Hoover klantenservice

Indien om het even welke storing met je stofzuiger voorvalt gedurende de eerste 12 maanden, contacteer de Hoover Hulplijn.

Kwaliteit

De fabrieken van Hoover zijn op onafhankelijke wijze getest op kwaliteit. Onze producten worden vervaardigd aan de hand van een kwaliteitssysteem dat voldoet aan de vereisten van ISO 9001.

Uw garantie

De garantievoorwaarden voor dit toestel worden bepaald door onze vertegenwoordiger in het land waar het toestel wordt verkocht. Bijzonderheden omtrent deze voorwaarden zijn verkrijgbaar bij de dealer waar u het toestel hebt gekocht. Wanneer u aanspraak wilt maken op deze garantie, dan moet u het verkoop- of ontvangstbewijs voorleggen. Wijzigingen zijn zonder voorafgaande kennisgeving mogelijk.

INSTRUÇÕES PARA UMA UTILIZAÇÃO SEGURA

Este aparelho só deve ser utilizado para limpeza doméstica, conforme descrito neste guia do utilizador. Certifique-se de que este manual é totalmente compreendido antes de utilizar o aparelho.

Não deixe o aparelho ligado. Desligue sempre o aparelho e retire a ficha da tomada após a utilização ou antes de o limpar ou executar qualquer tarefa de manutenção.

Este aparelho pode ser utilizado por pessoas com reduzidas capacidades físicas, sensoriais ou mentais, ou ainda com falta de experiência, se supervisionadas durante a utilização ou tiverem recebido instruções relativamente à utilização do aparelho de uma forma segura e compreendam os perigos envolvidos. As crianças não devem brincar com o aparelho.

Mantenha o aparelho fora do alcance das crianças quando estiver ligado à corrente ou estiver a arrefecer.

O aparelho não deve ser utilizado se tiver caído, se existirem sinais visíveis de danos ou se apresentar fugas.

Se o cabo de alimentação estiver danificado deixe de utilizar o aparelho imediatamente. Para evitar um risco de segurança, o cabo de alimentação deve ser substituído por um técnico de assistência autorizado da Hoover.

Este equipamento deve estar ligado à terra.

O aparelho não deve ser deixado sem supervisão enquanto estiver ligado à corrente eléctrica.

Não utilize o aparelho no exterior.

Utilize apenas acessórios, consumíveis ou peças sobressalentes recomendadas ou fornecidas pela Hoover.

Não utilize o aparelho para limpar ou direccionar vapor para animais, pessoas ou plantas.

Não direcione líquidos ou vapor em direcção a equipamento que contenha componentes eléctricos, tais como o interior de fornos.

A abertura de reabastecimento não deve ser aberta durante a utilização.

Desligue o cabo do aspirador da tomada, desligando-o, antes de encher o depósito de água. Não encha o recipiente em excesso.

Substitua a tampa de enchimento.



Perigo de queimaduras.



As superfícies podem ficar muito quentes durante a utilização. Evite o contacto com vapor.

Não permaneça em cima do cabo de alimentação nem o enrola à volta das pernas ou braços ao utilizar o aparelho.

Não posicione o aparelho num nível superior aquele em que se encontra ao limpar escadas.

Se utilizar os acessórios de limpeza, certifique-se que segura firmemente o aparelho com a outra mão. Deste modo, vai garantir que o aparelho não cai durante a utilização.

Não manuseie a ficha nem o aparelho com as mãos húmidas.

Não passe por cima do cabo de alimentação ao utilizar o aspirador nem retire a ficha puxando pelo cabo de alimentação.

Não continue a utilizar o aparelho se este parecer defeituoso.

Assistência da Hoover: Para assegurar o funcionamento seguro e eficiente deste aparelho, recomendamos que todas as intervenções de assistência ou reparação sejam efectuadas apenas por um técnico de assistência autorizado da Hoover.

Não submerja o aparelho em água ou noutros líquidos.

Não utilize detergentes nem líquidos que não a água no interior do aparelho.

Apenas para o Reino Unido e Irlanda: Este aparelho possui uma ficha eléctrica de 13 amp. Se necessitar substituir o fusível na ficha eléctrica, utilize um fusível de 13 amp ASTA (BS1362).

Ambiente

O símbolo no aparelho indica que este não pode ser tratado como resíduo doméstico. Pelo contrário, deve ser encaminhado para o ponto de recolha aplicável para reciclagem de equipamento eléctrico e electrónico. A eliminação deve ser realizada em conformidade com as leis ambientais locais relativas à eliminação de resíduos. Para obter informações mais detalhadas sobre o tratamento, recuperação e reciclagem deste produto, contacte as autoridades locais, o serviço de eliminação de resíduos domésticos ou a loja onde adquiriu o produto.



 Este aparelho encontra-se em conformidade com as Directivas Europeias 2006/95/CE, 2004/108/CE e 2011/65/UE.

HOOVER Limited, Pentrebach, Merthyr Tydfil, Mid Glamorgan, CF48 4TU, UK

APRESENTAÇÃO DO ASPIRADOR

- A. Botão de libertação de vapor *
- B. Pega completa
- B1a. Botão de jato de vapor*
- B1b. Controlo deslizante de libertação de vapor variável na posição Máxima, Média ou Baixa *
- C. Ganchos de armazenamento de cabos superiores e inferiores
- D. Cabo de alimentação
- E. Tubo metálico
- F. Corpo principal do aspirador
- G. Botão de libertação do manípulo
- H. Pega de transporte do aspirador
- I. Trinco de libertação do depósito de água limpa
- J. Depósito de água limpa
- K. Filtro para água dura
- L. Botão para ligar/desligar
- M. Luz indicadora de energia ligada (Vermelho)
- N. Luz Vapor pronto (Verde)
- O. Local de armazenamento do manípulo
- P. Cabeça para o pavimento**
- P1a. Escova triangular*
- P1b. Pedal de libertação da escova triangular *
- Q. Protecção têxtil
- R. Escova para alcatifas
- S. Pedal de libertação deslizante

MONTAGEM DO ASPIRADOR

Retire todos os componentes da embalagem.

1. Introduza a pega no corpo principal do aspirador até encaixar no sítio. [1]
2. Monte o corpo principal do aspirador na escova triangular. [2]
3. Monte o corpo principal do aspirador na cabeça para o pavimento e monte a escova triangular na cabeça para o pavimento.* [3]

UTILIZAR O SEU ASPIRADOR

ANTES DE COMEÇAR A LIMPAR

1. Liberte o depósito de água limpa deslizando o botão de libertação de água para cima e retire o depósito do corpo principal do aspirador. [5]
2. Rode a tampa para a esquerda e retire-a. [6]
3. Encha o depósito de água limpa com água fria da torneira. Volte a colocar a tampa. [7] Não adicione quaisquer produtos químicos, detergentes ou perfumes no depósito de água limpa.
4. Coloque novamente o depósito de água limpa no aspirador, certificando-se de que o filtro de água dura está no sítio.

*Apenas em alguns modelos **O design do bocal pode variar de acordo com os modelos

5. Coloque uma protecção têxtil na base da cabeça para o pavimento. [8]
IMPORTANTE: Desligue sempre o aspirador quando adicionar água ou substituir uma protecção têxtil.
NOTA: Lave a protecção têxtil antes de utilizar para remover quaisquer fiapos.

LIMPEZA A VAPOR DE PAVIMENTOS DUROS

NOTA: Varra ou aspire sempre o pavimento antes de utilizar para remover a sujidade ou resíduos soltos.
IMPORTANTE: Não utilize o aspirador sem uma protecção têxtil colocada na cabeça para o pavimento.

NOTA: Não utilize a escova para alcatifas quando pavimentos duros.

1. Ligue o aspirador a vapor à alimentação. A luz vermelha LIGADO irá iluminar-se.
2. Após alguns segundos, a luz verde de “vapor pronto” irá acender-se, indicando que o aspirador está pronto para ser utilizado.
3. Recline o aspirador colocando um pé sobre a cabeça para o pavimento e fazendo descer o corpo principal em direcção ao pavimento. [9]
4. Para produzir vapor prima o botão de vapor. [10]*
5. Mova o aspirador lentamente para trás e para a frente prestando particular atenção a áreas muito movimentadas. [12]
6. Para que determinados modelos produzam vapor, basta seleccionar a definição de limpeza no controlo deslizante situado no manípulo. Selecione Mínimo, Médio ou Máximo, dependendo do seu requisito de limpeza específico, e recline o aspirador. [11]*
7. Em alguns modelos, o aspirador está equipado com um botão de jato de vapor situado no manípulo. Isto permite que o utilizador aplique uma potência de limpeza adicional por 10 segundos para ajudar a remover marcas persistentes. [11]*

Limpeza a vapor de pisos duros - limpeza intensiva

Utilize a escova para o pavimento triangular em pavimentos duros que necessitem de uma limpeza a fundo. Observe que não há um esfregão e que a área terá de ser seca em separado.

NOTA: Varra ou aspire sempre o pavimento antes de utilizar para remover a sujidade ou resíduos soltos.

1. Retire a escova triangular para o pavimento da cabeça para o pavimento pressionando o pedal de libertação na parte traseira da cabeça para o pavimento. [13]
2. Ligue o aspirador a vapor à alimentação. A luz vermelha LIGADO irá iluminar-se. Após alguns segundos, a luz verde de “vapor pronto” irá acender-se, indicando que o aspirador está pronto para ser utilizado.
3. Recline o aspirador colocando um pé sobre a escova para o pavimento e fazendo descer o corpo principal em direcção ao pavimento. [14]
4. Para produzir vapor, prima o botão de libertação de vapor. [10]*
5. Para que determinados modelos produzam vapor, basta seleccionar a definição de limpeza no controlo deslizante situado no manípulo. Selecione Mínimo, Médio ou Máximo, dependendo do seu requisito de limpeza específico, e recline o aspirador. [11]*
6. Em alguns modelos, o aspirador está equipado com um botão de jato de vapor situado no manípulo. Isto permite que o utilizador aplique uma potência de limpeza adicional por 10 segundos para ajudar a remover marcas persistentes. [11]*

MANUTENÇÃO DO ASPIRADOR

IMPORTANTE: CERTIFIQUE-SE SEMPRE DE QUE O ASPIRADOR ARREFECEU POR COMPLETO ANTES DE EFECTUAR TAREFAS DE MANUTENÇÃO.

Esvaziar o depósito de água

1. Desligue o aparelho de limpeza da alimentação e certifique-se de que a unidade arrefeceu.
2. Retire o depósito de água limpa do corpo principal do aspirador. [5]
3. Rode a tampa para a esquerda e retire-a. [6]
4. Retire a água em excesso do depósito. [17] Volte a colocar a tampa e coloque no aspirador.

Remover e limpar a protecção têxtil

1. Desligue o aparelho de limpeza da alimentação e certifique-se de que a unidade arrefeceu.
2. Se necessário, retire a escova para alcatifas e, em seguida, remova a protecção têxtil da base para o pavimento. [19]
3. Lave a protecção têxtil numa máquina de lavar roupa com um detergente suave à temperatura máxima de 40 °C.

IMPORTANTE: Não utilize lixívia nem amaciador quando lavar a protecção têxtil.

Substituir o filtro de água dura

O aspirador está equipado com um filtro de água dura. Se reside numa área com água dura, o filtro irá perder a cor ao longo do tempo. Dependendo da dureza da água e da frequência de utilização, o filtro deve ser substituído a cada 6 meses.

1. Desligue o aparelho de limpeza da alimentação e certifique-se de que a unidade arrefeceu.
2. Retire o depósito de água limpa do corpo principal do aspirador. [16]
3. Retire o filtro de água dura do aspirador. [18] Substitua-o por um filtro novo.
4. Volte a instalar o depósito de água limpa no aspirador.

Nota: O estado do filtro irá afectar o desempenho do aspirador.

Armazenamento do manípulo

1. Desligue o aparelho de limpeza da alimentação e certifique-se de que a unidade arrefeceu. [20]
2. Retire o manípulo. [21]
3. Introduza o gancho de bloqueio de armazenamento do manípulo na ranhura de armazenamento na lateral do corpo principal do aspirador e coloque a extremidade do manípulo no orifício que se encontra na cabeça para o pavimento. [22]

RESOLUÇÃO DE PROBLEMAS

Se tiver algum problema com o aparelho, preencha esta simples lista de verificação do utilizador antes de chamar o serviço de assistência Hoover local.

O cabo de vapor não liga.

- Verifique se a unidade está ligada à alimentação.
- Verifique o cabo de alimentação.

O cabo de vapor não produz vapor.

- O depósito de água do aspirador pode estar vazio.
- O depósito pode não estar instalado correctamente.

A protecção têxtil não recolhe sujidade.

- A protecção de limpeza já pode estar repleta de sujidade e necessitar ser lavada. Consulte a secção de manutenção.

PERGUNTAS MAIS FREQUENTES SOBRE LIMPEZA

Quanto tempo demora até o Capsule estar pronto? Aproximadamente 30 segundos.

Posso utilizar o Capsule em todas as superfícies? Em todos os pavimentos duros como mármore, cerâmica, pedra, linóleo, madeira e parquet. Deve ter cuidado ao utilizar a escova triangular em algumas coberturas de pavimento.

O Capsule emite vapor automaticamente? Sim, em alguns modelos pode reclinar o aspirador e o vapor será emitido automaticamente. Em outros modelos, deve premir o botão de vapor/varrimento.

Posso utilizá-lo na vertical? Não, o Capsule apenas pode ser utilizado em superfícies de pavimento horizontais.

Posso colocar detergentes ou outros produtos químicos no interior do depósito? Não, isso iria danificar o produto.

E se na minha área de residência a água for muito dura? Pode utilizar água filtrada ou deverá substituir o filtro mais frequentemente.

Pode desobstruí-lo introduzindo pequenas ferramentas no orifício de vapor se necessário. Como é possível detectá-lo? Depende da dureza da água. Normalmente a cada 6 meses. Irá constatar que a cor da resina no interior da cassete do filtro fica mais escura.

Qual a duração de um depósito de água até ser necessário enchê-lo novamente? Aproximadamente 20 minutos se premir continuamente o botão.

A esfregona é lavável? Sim, pode ser lavada à mão ou na máquina de lavar com um detergente suave à temperatura máxima de 40 °C. Não utilize lixívia nem amaciadores.

Com que frequência devo substituir a esfregona? Depende de diversos factores, mas principalmente da dureza do pavimento. A melhor forma de saber quando deve substituir a esfregona é quando ainda estiver suja após tê-la lavado ou se detectar que o seu desempenho diminuiu.

INFORMAÇÕES IMPORTANTES

Peças sobressalentes e consumíveis Hoover

Substitua sempre as peças por peças sobressalentes Hoover genuínas. Pode obtê-las junto do seu representante local ou directamente da Hoover. Quando encomendar peças, mencione sempre o número do seu modelo.

Consumíveis

Panos em microfibra (x2):	AC36	35601693
Filtro da cassete:	U75	35601691

Serviço de Apoio ao Cliente da Hoover

Se ocorrerem quaisquer tipos de avarias no seu aspirador, por favor, contacte o número único GIAS para contactar um Concessionário Oficial Hoover.

Qualidade

A qualidade das instalações industriais da Hoover foi avaliada de forma independente. Os nossos produtos são fabricados de acordo com um sistema de qualidade que satisfaz os requisitos da norma ISO 9001.

Garantia

As condições de garantia para este aparelho são as definidas pelo nosso representante no país onde foi vendido. Pode obter detalhes sobre estas condições junto do agente a quem adquiriu o aparelho. A factura de venda ou o recibo deverão ser entregues quando apresentar uma reclamação ao abrigo dos termos da garantia.

Sujeito a alteração sem aviso prévio.

INSTRUCCIONES PARA UN USO SEGURO

Este aparato sólo debe utilizarse para la limpieza doméstica habitual, como se describe en este manual de usuario. Asegúrese de haber comprendido todo el contenido de este manual antes de poner en funcionamiento el aparato.

No deje enchufado el aparato. Apague y desenchufe siempre el aparato antes de limpiarlo o de realizar cualquier labor de mantenimiento.

Este electrodoméstico puede ser utilizado por personas cuyas capacidades físicas, sensoriales o mentales estén disminuidas o que carezcan de la experiencia y los conocimientos suficientes para manejarlo, siempre que cuenten con las instrucciones o la supervisión sobre el uso del electrodoméstico de forma segura y comprendan los riesgos. Los niños no deben jugar con el aparato.

Mantenga el electrodoméstico fuera del alcance de los niños cuando esté conectado o se esté enfriando.

El electrodoméstico no debe utilizarse si se ha caído o presenta señales visibles de daños o si tiene una fuga.

Si el cable de alimentación está dañado, deje de utilizar el aparato inmediatamente. Para evitar riesgos de seguridad, el cable de alimentación sólo puede ser cambiado por un especialista del servicio técnico de Hoover.

Este aparato debe tener conexión a tierra.

El electrodoméstico no debe dejarse sin supervisión mientras esté conectado a la red de alimentación.

No utilice el electrodoméstico al aire libre.

Utilice únicamente accesorios, consumibles o repuestos recomendados o distribuidos por Hoover.

No utilice el electrodoméstico para limpiar o dirigir el vapor hacia personas, animales o plantas.

El líquido o el vapor no debe orientarse hacia equipos con componentes eléctricos, como por ejemplo, en el interior de los hornos.

La abertura de llenado debe estar cerrada durante el uso.

Desconecte el aspirador y apáguelo antes de llenar el contenedor del agua. No llene el contenedor excesivamente. Sustituya la tapa de llenado.



Peligro de quemaduras.



Es probable que las superficies se calienten durante el uso. Evite el contacto con el vapor.

No pise el cable ni lo enrolle en los brazos ni en las piernas al utilizar el aparato.

No sitúe el aparato por encima de usted cuando esté limpiando las escaleras.

Al utilizar utensilios de limpieza, asegúrese siempre de sujetar firmemente el aparato con la otra mano. De esta manera evitará que éste caiga durante el uso.

No manipule el enchufe o el aparato con las manos húmedas.

No pase por encima del cable de alimentación cuando utilice el aparato ni lo desenchufe tirando del cable.

No siga utilizando su aparato si parece tener algún defecto.

Servicio Técnico de Hoover: Para garantizar el funcionamiento seguro, eficaz y duradero del aspirador, recomendamos que las tareas de mantenimiento sean realizadas exclusivamente por técnicos autorizados del servicio Técnico de Hoover.

No sumerja el electrodoméstico en agua u otros líquidos.

No utilice detergentes o líquidos distintos del agua en el interior del electrodoméstico.

Sólo para Reino Unido e Irlanda: Este electrodoméstico dispone de un enchufe de red de 13 amperios. Si necesita cambiar el fusible del enchufe de red, utilice un fusible de 13 amperios ASTA (BS1362).

El Medio Ambiente:

El símbolo que puede verse en el producto indica que éste no puede tratarse como residuo doméstico. En su lugar, se debe entregar en un punto de recogida de electrodomésticos para el reciclaje de equipos eléctricos y electrónicos. La eliminación debe llevarse a cabo según los reglamentos medioambientales locales sobre eliminación de residuos. Para información más detallada sobre el tratamiento, la recuperación y el reciclaje de este aparato, póngase en contacto con su Ayuntamiento, su servicio de recogida de residuos domésticos o con el establecimiento donde haya comprado el producto.



Esta aparato cumple con las Directivas europeas 2006/95/EC, 2004/108/EC y 2011/65/EU.

INFORMACIÓN SOBRE EL ASPIRADOR

- A. Interruptor de vapor *
- B. Conjunto del mango
- B1a. Botón de supervapor*
- B1b. Control deslizante para la emisión de vapor variable Máximo, Mediano y Bajo *
- C. Gancho superior y gancho inferior de almacenamiento del cable
- D. Cable de alimentación
- E. Tubo de metal
- F. Cuerpo principal del aparato
- G. Botón de desenganche del mango
- H. Mango para el traslado del aspirador
- I. Pasador para la liberación del depósito de agua limpia
- J. Depósito de agua limpia
- K. Filtro para agua dura
- L. Botón de Encendido/Apagado
- M. Luz indicadora de Encendido (Rojo)
- N. Luz de vapor "a punto" (Verde)
- O. Lugar de almacenamiento del mango
- P. Cabezal para la limpieza de suelos**
- P1a. Cepillo triangular*
- P1b. Pedal para liberar el cepillo triangular *
- Q. Mopas
- R. Deslizador para alfombras y tapetes
- S. Pedal para liberar el deslizador

MONTAJE DEL ASPIRADOR

Saque todas las piezas del embalaje.

1. Introduzca la pértiga del conjunto del mango en el cuerpo principal del aspirador hasta que se bloquee en su lugar. [1]
2. Ensamble el cuerpo principal del aspirador con el cepillo triangular. [2]
3. Ensamble el cuerpo principal del aspirador con el cabezal para la limpieza de suelos y monte el cepillo triangular en el cabezal para la limpieza de suelos.* [3]

USO DEL ASPIRADOR

ANTES DE EMPEZAR A LIMPIAR

1. Suelte el depósito de agua limpia deslizando el botón de emisión de agua hacia arriba y extraiga el depósito del cuerpo principal del aspirador. [5]
2. Desenrosque el tapón girándolo en sentido opuesto a las agujas del reloj, y quítelo. [6]
3. Llene el depósito de agua limpia con agua fría del grifo. Vuelva a poner el tapón. [7] No añada químicos, detergentes ni perfumes al depósito de agua limpia.
4. Monte nuevamente el depósito de agua limpia asegurándose de que el filtro para

*Sólo para algunos modelos **El diseño de la tobera puede variar según el modelo

- el agua dura esté puesto.
5. Pegue una almohadilla de tejido en la base del cabezal para la limpieza de suelos. [8]
- IMPORTANTE: Desconecte siempre el aparato cuando vaya a añadir agua o cambiar la almohadilla.**
NOTA: Lave la almohadilla antes de utilizarla para eliminar pelusas.

LIMPIEZA DE SUELOS DUROS CON VAPOR

NOTA: Siempre barra o aspire el suelo antes del uso para eliminar cualquier suciedad o restos.

IMPORTANTE: No use la limpiadora sin la almohadilla de tejido puesta en el cabezal para la limpieza de suelos.

NOTA: No use el deslizador para alfombras al limpiar suelos duros.

1. Conecte la limpiadora de vapor a la corriente eléctrica. Se iluminará la luz roja de encendido.
2. Después de unos segundos, el indicador luminoso verde de vapor "A punto" se enciende para señalar que la limpiadora está lista para el uso.
3. Incline la limpiadora poniendo un pie en el cabezal para la limpieza de suelos y bajando el cuerpo principal hacia el suelo. [9]
4. Para producir vapor, presione el interruptor de vapor. [10]*
5. Mueva la limpiadora lentamente hacia adelante y hacia atrás, prestando atención especial a las áreas de alta circulación. [12]
6. En algunos modelos para producir vapor, seleccione su configuración de limpieza en el control deslizante ubicado en el mango. Mínimo, Mediano o Máximo en base a su requisito de limpieza específico y recline el aspirador. [11]*
7. En algunos modelos, el aspirador está dotado de un botón de supervapor ubicado en el mango. Esto permite al usuario aplicar mayor potencia limpiadora durante 10 segundos para ayudar a eliminar las manchas más resistentes. [11]*

Limpieza de suelos duros con vapor - limpieza intensiva

Use el cepillo triangular para suelos en superficies duras que requieran limpieza profunda. Cabe señalar que no hay fregona y la zona deberá secarse por separado.

NOTA: Siempre barra o aspire el suelo antes del uso para eliminar cualquier suciedad o restos.

1. Extraiga el cepillo para suelos triangular del cabezal para la limpieza de suelos presionando el pedal de liberación en la parte trasera del cabezal para la limpieza de suelos. [13]
2. Conecte la limpiadora de vapor a la corriente eléctrica. Se iluminará la luz roja de encendido. Después de unos segundos, el indicador luminoso verde de vapor "A punto" se enciende para señalar que la limpiadora está lista para el uso.
3. Incline la limpiadora poniendo un pie en el cepillo para suelos y bajando el cuerpo principal hacia el suelo. [14]
4. Para producir vapor presione el interruptor de vapor. [10]*
5. En algunos modelos para producir vapor, seleccione su configuración de limpieza en el control deslizante ubicado en el mango. Mínimo, Mediano o Máximo en base a su requisito de limpieza específico y recline el aspirador. [11]*
6. En algunos modelos, el aspirador está dotado de un botón de supervapor ubicado en el mango. Esto permite al usuario aplicar mayor potencia limpiadora durante 10 segundos para ayudar a eliminar las manchas más resistentes. [11]*

MANTENIMIENTO DEL ASPIRADOR

IMPORTANTE: ASEGÚRESE SIEMPRE DE QUE LA LIMPIADORA SE HAYA ENFRIADO POR COMPLETO ANTES DE LLEVAR A CABO OPERACIONES DE MANTENIMIENTO.

Tanque del agua vacío

1. Desconecte la limpiadora de la corriente eléctrica y asegúrese de que se haya enfriado.
2. Saque el depósito de agua limpia del cuerpo principal de la limpiadora. [5]
3. Desenrosque el tapón girándolo en sentido opuesto a las agujas del reloj, y quítelo. [6]
4. Vacíe el agua de más que haya en el depósito. [17] Vuelva a poner el tapón en la limpiadora.

Extracción y limpieza de la almohadilla de tejido

1. Desconecte la limpiadora de la corriente eléctrica y asegúrese de que se haya enfriado.
2. De ser necesario, quite el deslizador para alfombras, y luego separe la almohadilla de la base para suelos. [19]
3. Lave la almohadilla en la lavadora con detergente suave a una temperatura máxima de 40 °C.

IMPORTANTE: No use lejía o suavizantes textiles para lavar la almohadilla.

Sustitución del filtro para agua dura

La limpiadora está equipada con un filtro para agua dura. Si vive en una área donde el agua es dura, el filtro perderá color con el tiempo. Dependiendo de la dureza del agua y de la frecuencia de uso, el filtro debería cambiarse cada 6 meses.

1. Desconecte la limpiadora de la corriente eléctrica y asegúrese de que se haya enfriado.
2. Saque el depósito de agua limpia del cuerpo principal de la limpiadora. [16]
3. Saque el filtro del agua dura de la limpiadora. [18] Ponga un filtro nuevo.
4. Vuelva a poner el depósito de agua limpia en la limpiadora.

Nota: Las condiciones del filtro afectan directamente el rendimiento de la limpiadora.

Almacenamiento del mango

1. Desconecte la limpiadora de la corriente eléctrica y asegúrese de que se haya enfriado. [20]
2. Extraiga el mango [21]
3. Conecte el gancho de bloqueo del almacenamiento del mango en el interior de la ranura del almacenamiento en el lado del cuerpo principal del aspirador y ubique el extremo del mango en el orificio del cabezal para la limpieza de suelos. [22]

SOLUCIÓN DE PROBLEMAS

Si surgiera algún problema con el producto, lleve a cabo las sencillas comprobaciones que se enumeran a continuación antes de llamar a su Servicio Técnico Hoover más cercano.

La unidad de vapor no se enciende.

- Revise que la unidad esté enchufada.
- Revise el cable de alimentación.

La unidad de vapor no produce vapor.

- Puede que no haya agua en el depósito de agua limpia.
- El depósito puede no estar puesto correctamente.

La almohadilla de tejido no recoge la suciedad.

- La almohadilla de limpieza puede estar saturada de suciedad y debe lavarse. Consulte la sección de mantenimiento.

PREGUNTAS FRECUENTES SOBRE LA LIMPIEZA

¿Cuándo está lista Capsule? Aproximadamente en 30 segundos

¿Puedo usar Capsule en todas las superficies de suelo? En todos los suelos duros como mármol, cerámica, piedra, linóleo, suelos de madera dura sellados y parquet. Es necesario tener cuidado cuando se utilice el cepillo triangular en ciertos revestimientos de suelos.

¿Capsule emite vapor automáticamente? Sí, en ciertos modelos puede reclinar el aspirador y el vapor se emitirá automáticamente. En otros modelos se debe presionar el interruptor de vapor/barrido.

¿Puedo utilizarla verticalmente? No, Capsule solo puede utilizarse en superficies de suelos horizontales.

¿Puedo poner detergentes u otros químicos dentro del depósito? No, se dañaría el producto.

¿Qué ocurre si mi ciudad tiene agua muy dura? Se puede utilizar agua filtrada o debe sustituirse el filtro con mayor regularidad.

¿Cuándo se debe cambiar el cartucho del filtro? ¿Cómo se observa? Depende de la dureza del agua. Normalmente 6 meses. Notará que el color de la resina en el interior del cartucho de filtración se pondrá más oscuro.

¿Cuánto tiempo durará un depósito de agua antes de que deba rellenarse? Aproximadamente 20 minutos si presiona el gatillo continuamente.

¿Se puede lavar la fregona? Sí, se puede lavar a mano o en la lavadora con un detergente suave a una temperatura máxima de 40°C. No utilice blanqueador ni suavizante de tela.

¿Con qué frecuencia debo cambiar la fregona? Depende de diferentes factores, especialmente de la dureza del suelo. La mejor forma de entender cuándo cambiar la fregona es cuando siga sucia después de haberla lavado, o si observa que su desempeño no es igual que antes.

INFORMACIÓN IMPORTANTE

Piezas de repuesto y consumibles Hoover

Utilice siempre piezas de repuesto originales de Hoover. Puede adquirirlas a través de su Servicio Técnico de Hoover. Cuando realice pedidos de piezas, indique siempre el número de modelo que posee.

Piezas/consumibles

Mopas de microfibra (x2):	AC36	35601693
Cartucho del filtro:	U75	35601691

Servicio de Atención al Cliente de Hoover

Si durante los primeros 12 meses su limpiadora tiene algún fallo contacte con el Servicio de Atención al Cliente de Hoover llamando al número indicado a continuación.

Calidad

Las fábricas de Hoover han sido sometidas a inspecciones de calidad independientes. Nuestros productos se fabrican de conformidad con un sistema de calidad que cumple los requisitos de la norma ISO 9001.

Su garantía

Las condiciones de garantía para este aparato vienen definidas por nuestro representante en el país de venta. Puede obtener los detalles acerca de estas condiciones en el establecimiento donde haya comprado este aparato. Debe mostrarse la factura de compra o el recibo al hacer alguna reclamación en virtud de las condiciones de garantía. Sujeto a cambios sin previo aviso.

INSTRUKTIONER FOR SIKKER ANVENDELSE

Denne støvsuger må kun anvendes til almindelig husholdningsrengøring, som beskrevet i brugsanvisningen. Du bør sikre dig, at du har forstået indholdet af denne brugervejledning fuldt ud, inden apparatet tages i brug.

Efterlad ikke støvsugeren tilsluttet. Inden du rengør eller foretager vedligeholdelse af støvsugeren, skal du altid slukke for den og tage stikket ud af stikkontakten.

Dette apparat kan anvendes af personer med nedsatte fysiske, sensoriske eller mentale evner eller manglende erfaring og viden, hvis de er under opsyn eller vejledning i at bruge apparatet på en sikker måde og forstår de risici, der er involveret. Børn må ikke lege med udstyret.

Hold apparatet uden for rækkevidde af børn, når det tændes, eller mens det køler ned.

Apparatet må ikke bruges, hvis det har været tabt, hvis der er synlige tegn på beskadigelse, eller hvis det lækker.

Hvis netledningen er ødelagt, skal du stoppe med at bruge støvsugeren øjeblikkeligt. For at undgå en sikkerhedsrisiko skal en autoriseret Hoover-servicetekniker udskifte strømledningen.

This appliance must be earthed.

Apparatet må ikke efterlades uden opsyn mens det er tilsluttet til lysnettet.

Brug aldrig apparatet udendørs.

Anvend kun tilbehør, udstyr og reservedele leveret af Hoover.

Brug aldrig apparatet til at rengøre eller rette dampstrålen mod andre mennesker, dyr eller planter.

Ret aldrig dampstrålen mod udstyr, som indeholder elektriske komponenter, f.eks. inden i en ovn.

Påfyldningsåbningen må ikke åbnes under brug.

Afbryd strømmen til apparatet, før der fyldes vand i vandbeholderen. Undlad at overfylde beholderen. Sæt låget til vandtanken på igen.



Fare for skoldning



Overfladerne angivet med  kan blive meget varme under brug. Undgå berøring med damp.

Snur hverken ledningen om arme eller ben eller stå på den, mens du bruger støvsugeren.

Undlad at lade støvsugeren stå oven for dig, når du rengør trapper.

Ved brug af rengøringsværktøjet skal du støtte apparatet med den anden hånd. Dette vil sikre at produktet ikke vil fungere forkert under brugen.

Rør aldrig ved stikket eller apparatete med våde hænder.

Undlad at køre over strømkablet når du bruger din støvsuger og undlad at trække stikket ud ved at trække i strømkablet, men hold fast i stikket.

Lad være med at fortsætte at bruge støvsugeren, hvis den ser ud til at være defekt.

Hoover service: For at sikre løbende sikker og effektiv drift af denne støvsuger anbefaler vi, at eftersyn eller reparationer udelukkende udføres af en autoriseret Hoover-servicetekniker.

Anbring aldrig apparatet i vand eller andre væsker.

Hæld aldrig rensmidler eller andre væsker end vand i apparatet.

Kun for UK og Irland: Dette stik er monteret med en sikring på 13 ampere. Hvis du har brug for at skifte lysnetsikring, brug da en 13 amp ASTA (BS1362) sikring

Miljøet

Symbolet på produktet angiver, at produktet ikke må behandles som husholdningsaffald. Det skal i stedet afleveres til en relevant affaldsstation for genbrug af elektrisk og elektronisk udstyr. Bortskaffelse skal ske i overensstemmelse med de lokale miljøregler vedrørende bortskaffelse af affald. For mere detaljeret information om behandling, genvinding og genbrug af dette produkt, henvend dig da til den lokale kommune, til dit affaldsselskab eller den forretning hvor du købte produktet.



 Denne støvsuger overholder bestemmelserne is EU Direktiverne 2006/95/EC, 2004/108/EC og 2011/65/EU.

HOOVER Limited, Pentrebach, Merthyr Tydfil, Mid Glamorgan, CF48 4TU, UK

LÆR DIN STØVSUGER AT KENDE

- A. Dampudløser *
- B. Samling af håndtag
- B1a. Dampskudsknap*
- B1b. Slider til variabel damp: Maksimum, Medium og Lav *
- C. Øverste og nederste kroge for opbevaring af ledning
- D. Strømledning
- E. Metalrør
- F. Støvsugerens hoveddel
- G. Håndtagets udløserknap
- H. Bærehåndtag til maskinen
- I. Udløserknap til tank med rent vand
- J. Tank til rent vand
- K. Hårdtvandsfilter
- L. Tænd/sluk-knap
- M. Indikatorlampe for TÆNDT (Rød)
- N. Damp klar-lampen (Grøn)
- O. Opbevaringsplads til håndtag
- P. Gulvmundstykke**
- P1a. Trekantet børste*
- P1b. Udløserpedal til trekantet børste *
- Q. Tekstilpude
- R. Tæppemundstykke
- S. Udløserpedal til glideren

MONTERING AF DIN DAMPRENSER

Udtag alle komponenter fra emballagen.

1. Indsæt håndtagsstangen i selve støvsugeren, indtil den låser korrekt på plads. [1]
2. Sæt støvsugerens hoveddel fast ovenpå det trekantede børstehoved! [2]
3. Sæt støvsugerens hoveddel sammen med børstehovedet og monter derefter den trekantede børste på børstehovedet.* [3]

BRUG AF STØVSUGEREN

FØR DU BEGYNDER AT STØVSUGE

1. Frigør beholderen til rent vand ved at skubbe knappen til vandfrigørelse opad og fjern beholderen fra maskinens hoveddel [5]
2. Drej hættten mod uret, og tag den af. [6]
3. Fyld vandtanken med koldt vand fra hanen. Sæt hættten på igen. [7] Tag rentvandstanken op og ud af rensrhoveddelen.

*Kun til visse modeller

**Udformningen af mundstykkerne kan variere i forhold til modellerne

4. Monter vandtanken på støvsugeren igen, og kontroller, at hårdvandsfilteret sidder korrekt.
5. Fastgør en stofpude under gulvmundstykket. [8]

VIGTIGT: Tag altid støvsugerledningen ud, når du fylder vand på eller skifter en stofpude.

BEMÆRK: Der må ikke tilsættes kemikalier, rengøringsmidler eller parfume til rentvandstanken.

DAMPRENSNING AF HÅRDE GULVE

BEMÆRK: Vask tekstilpuden før brug for at fjerne fnuller.

VIGTIGT: Brug aldrig dampstøvsugeren uden monteret stofpude på gulvmundstykket.

BEMÆRK: Brug aldrig tæppemundstykket, når du rengør hårde gulve.

1. Sæt ledningen til dampstøvsugeren i vægkontakten. Den røde ON lampe vil lyse.
2. Efter nogle få sekunder lyser lampen for Damp klar grønt, som angiver, at støvsugeren er klar til brug.
3. Læg støvsugeren ned ved at anbringe en fod på gulvmundstykket og sænke selve støvsugeren mod gulvet. [9]
4. Tryk på knappen Dampudløser for at frembringe damp. [10]*
5. Flyt støvsugeren langsomt frem og tilbage, og vær særlig opmærksom, hvis der går folk forbi. [12]
6. På visse modeller, skal du blot vælge din rengøringsindstilling på kontrolskyderen der sidder på håndtaget for at producere damp. Minimum, Medium eller Maksimum, alt efter dine specifikke rengøringskrav af maskinens hældningsgrad. [11]*
7. På visse modeller er maskinen forsynet med en damptryksknop, der sidder på håndtaget. Dette giver brugeren en mulighed for at anvende ekstra rengøringsstyrke i 10 sekunder for at hjælpe med at fjerne genstridige pletter. [11]*

Damprengøring af hårde gulve - Intensiv rengøring

Gulvet skal fejes eller støvsuges før brug for at fjerne løst snavs eller affald. Du bedes bemærke at der ikke findes en moppe, hvorfor området har brug for at tørre separat.

BEMÆRK: Vask tekstilpuden før brug for at fjerne fnuller.

1. Fjern gulvbørsten fra børstehovedet ved at trykke på udløserpedalen bagpå. [13]
2. Sæt ledningen til dampstøvsugeren i vægkontakten. Den røde ON lampe vil lyse. Efter nogle få sekunder lyser lampen for Damp klar grønt, som angiver, at støvsugeren er klar til brug.
3. Læg støvsugeren ned ved at anbringe en fod på gulvbørsten og sænke selve støvsugeren mod gulvet. [14]
4. Tryk på dampudløserknappen for at frembringe damp. [10]*
5. For visse modeller, skal du blot vælge din rengøringsindstilling på kontrolskyderen der sidder på håndtaget for at producere damp. Minimum, Medium eller Maksimum, alt efter dine specifikke rengøringskrav af maskinens hældningsgrad. [11]*
6. På visse modeller er maskinen forsynet med en damptryksknop, der sidder på håndtaget. Dette giver brugeren en mulighed for at anvende ekstra rengøringsstyrke i 10 sekunder for at hjælpe med at fjerne genstridige pletter. [11]*

VEDLIGEHOJDELSE AF STØVSUGEREN

VIGTIGT: SØRG ALTID FOR, AT STØVSUGEREN ER HELT AFKØLET, FØR DU UDFØRER ENHVER FORM FOR VEDLIGEHOJDELSE.

Tøm vandtanken

1. Tag støvsugerledningen ud af vægkontakten, og vent, indtil apparatet er afkølet.
2. Fjern vandtanken med rent vand fra selve dampstøvsugeren. [5]
3. Drej hættten mod uret, og tag den af. [6]
4. Tøm evt. overskydende vand fra vandtanken. [17] Sæt hættten på igen, og sæt vandtanken fast på støvsugeren igen.

Fjernelse og rengøring af stofpuder

1. Tag støvsugerledningen ud af vægkontakten, og vent, indtil apparatet er afkølet.
2. Hvis det bliver nødvendigt at fjerne tæppemundstykket, skal stofpuden fjernes af gulvmundstykket. [19]
3. Vask stofpuden i vaskemaskine ved brug med et mildt vaskemiddel ved maks. 40°C.

VIGTIGT: Der må ikke bruges blegemiddel eller blødgøringsmiddel til vask af stofpuder.

Udskiftning af hårdtvandsfilter

Dampstøvsugeren er udstyret med et hårdtvandsfilter. Hvis du bor i et område, hvor der er meget kalk i vandet, bliver filteret efterhånden misfarvet. Afhængigt af vandets hårdhed og anvendeshyppighed, skal filteret udskiftes hver 6. måned.

1. Tag støvsugerledningen ud af vægkontakten, og vent, indtil apparatet er afkølet.
2. Fjern vandtanken med rent vand fra selve dampstøvsugeren. [16]
3. Løft hårdtvandsfilteret ud af dampstøvsugeren. [18] Udskift med et nyt filter.
4. Monter vandtanken på dampstøvsugeren igen.

Bemærk: Filterets tilstand påvirker støvsugeren ydeevne.

Håndtagsopbevaring

1. Tag støvsugerledningen ud af vægkontakten, og vent, indtil apparatet er afkølet. [20]
2. Fjern håndtaget. [21]
3. Sørg for at håndtagets låsekrog er sidder i opbevaringshullet på siden af støvsugerens hoveddel og placer enden af håndtaget ind i fastgøringshullet på børstehovedet. [22]



FEJLFINDING

Hvis du får et problem med produktet, skal du udfylde denne enkle brugercheckliste, før du ringer til den lokale Hoover-service.

Dampsticket tænder ikke.

- Kontroller, at apparatet er tilsluttet.
- Kontroller strømledningen.

Dampsticket frembringer ikke damp.

- Der er muligvis ikke noget vand i vandtanken til rent vand.
- Vandtanken sidder muligvis ikke korrekt.

Stofpuden vil ikke opsamle snavs.

- Rengøringspuden er muligvis mættet med snavs og skal vaskes. Der henvises til Vedligeholdelse.

HYPPIGT STILLEDE SPØRGSMÅL VEDR. RENGØRING

Hvornår er Capsule klar? I løbet af cirka 30 sekunder

Kan jeg bruge Capsule på alle gulvflader? På alle hårde gulve såsom marmor, fliser, sten, linoleum, forseglede hårdtræsgulve og parket. Forsigtighed tilrådes når du anvender den trekantede børste på visse gulvbelægninger.

Udsender Capsule damp automatisk? Ja, på visse modeller kan du læne maskinen bagud og dampen vil begynde at komme ud automatisk. På andre modeller skal du presse dampudløsningsknappen eller skubbet til glidekontrolknappen.

Kan den bruges lodret? Nej Capsule kan kun bruges på vandrette gulvflader.

Kan jeg komme rengøringsmidler eller andre kemikalier i beholderen? Nej, du kan beskadige produktet.

Hvad skal jeg gøre, hvis vandet i den by, hvor jeg bor, er meget hårdt? Du bør bruge filtreret vand, da du ellers skal udskifte dit filter hyppigere.

Hvornår skal filterkassetten skiftes? Hvordan kan man se det? Det afhænger af vandets hårdhed. Normalt 6 måneder. Du vil kunne se, at harpiksfarven inden i filterkassetten efterhånden bliver mørkere.

Hvor langt rækker en tankfuld vand, før der skal fyldes på igen? Cirka 20 minutter, hvis du holder kontakten nede hele tiden.

Kan moppen vaskes? Ja, den kan vaskes i hånden eller i vaskemaskine med en mild sæbe ved maks. temperatur på 40° C. Der må ikke anvendes blegemiddel eller skyllemiddel.

Hvor ofte skal moppen skiftes? Det afhænger af forskellige faktorer, især hvor hårdt gulvet er. Den bedste måde at se, hvornår det er tid til at udskifte moppen, er når moppen stadig er snavset efter at den er blevet vasket, eller hvis du bemærker, at den ikke fungerer som før.

VIGTIGE OPLYSNINGER

Hoover reservedele og forbrugsstoffer

Udskift altid dele med ægte Hoover reservedele. Disse fås fra Hoovers reservedelsforhandler, check www.hoover.dk Når du bestiller dele, skal du altid opgive modelnummer.

Forbrugsvarer

Mikrofiber-rengøringspuder (x2)	AC36	35601693
Filterkassette:	U75	35601691

Hoover hjælpelinje for kunde service

Hvis der opstår fejl på din støvsuger inden for de første 12 måneder, skal du kontakte Hoover Kundeservice på nummeret nedenfor.

Kvalitet

Hoovers fabrikker er blevet vurderet uafhængigt for kvalitet. Vores produkter fremstilles med brug af et kvalitetssystem, der opfylder kravene i henhold til ISO 9001.

Din reklamationsret

Garantibetingelserne for dette apparat er som defineret af vores repræsentant i det land, hvor det er solgt. Oplysninger vedrørende disse betingelser kan indhentes hos den forhandler, apparatet er købt hos. Kvitteringen skal fremvises i forbindelse med ethvert krav under disse garantibetingelser.

Ret til ændringer uden varsel forbeholdes



NO

INSTRUKSJONER FOR SIKKER BRUK

Dette apparatet må kun brukes til husrengjøring, og slik denne bruksanvisningen beskriver. Sørg for at denne veiledningene er forstått fullstendig før du bruker apparatet.

Apparatet må ikke forlates mens det er tilkoblet strømmettet. Slå alltid av apparatet og koble fra støpselet etter bruk samt før apparatet rengjøres eller vedlikeholdes.

Dette apparatet kan benyttes av personer som har reduserte fysiske, sensoriske og mentale evner eller mangel på erfaring og kunnskap, hvis de har fått tilsyn eller instruksjon vedrørende trygg bruk av apparatet og de forstår risikoen som er involvert. Barn skal ikke leke med apparatet.

Apparatet må holdes utenfor barns rekkevidde når det er tilkoblet strømmettet, når det er i bruk og når det kjøles ned like etter bruk.

Apparatet må ikke benyttes hvis det har blitt kastet i bakken, hvis det har synlige tegn på skade eller hvis det lekker.

Bruken av apparatet må opphøre umiddelbart dersom strømledningen er skadet. Av sikkerhetshensyn må en autorisert Hoover-tekniker erstatte strømledningen.

Dette apparatet må jordes.

Apparatet må ikke stå uten tilsyn når det er tilkoblet strømmettet.

Apparatet må ikke benyttes utendørs.

Bruk kun tilbehør, forbruksvarer eller reservedeler som anbefales eller leveres av Hoover.

Apparatet må ikke benyttes til å rengjøre dyr, mennesker eller planter eller til å rette damp mot disse.

Væske eller damp må ikke rettes mot utstyr som inneholder elektriske komponenter, slik som innsiden av ovner.

Fyllehullet må ikke være åpent under bruk.

Koble fra rengjøringsapparatet og slå av før du fyller vannbeholderen. Do not over-fill the container. Sett lokket på igjen.



Fare for skålding.



Overflater kan bli veldig varme under bruk. Unngå kontakt med damp.

Du må ikke stå på ledningen eller la den vikle seg rundt armene eller bena dine under bruk.

Apparatet må ikke være plassert ovenfor deg under rengjøring av trapper.

Under bruk av rengjøringsredskapene bør du forsikre deg om å alltid støtte apparatet med den andre hånda. Dette vil sikre at apparatet ikke faller mens det er i bruk.

Ikke ta på kontakten eller apparatet med våte hender.

Unngå å kjøre over ledningen eller trekke ut støpselet under bruk.

All bruk av apparatet må opphøre hvis det viser tegn på feilfunksjon.

Hoover-service: For å sikre at apparatet fortsatt virker som det skal, og er trygt å bruke, anbefaler vi at all service og alle reparasjoner blir utført av en autorisert Hoover-tekniker.

Ikke senk apparatet ned i vann eller andre væsker.

Ikke bruk rengjøringsmidler eller andre væsker enn vann inni apparatet.

Bare for UK og Irland: Dette apparatet har en 13 ampere kontakt. Hvis du trenger å bytte sikringen i kontakten, bruker du en 13 ampere ASTA-sikring (BS1362)

Miljøet

Symbolet på dette apparatet indikerer at det ikke kan betraktes som husholdningsavfall. Ved avhending må apparatet overleveres til en egnet miljøstasjon for resirkulering av elektrisk og elektronisk utstyr. Avhendingen må gjennomføres i samsvar med lokale miljøforskrifter for avfallshåndtering. Du kan få mer detaljert informasjon om avfallsbehandling, gjenvinning og resirkulering av dette apparatet ved å ta kontakt med vårt nærmeste lokalkontor, renovasjonsetaten eller forretningen du kjøpte apparatet hos.



 Dette apparatet er i overensstemmelse med EU-direktivene 2006/95/EC, 2004/108/EC og 2011/65/EU.

HOOVER Limited, Pentrebach, Merthyr Tydfil, Mid Glamorgan, CF48 4TU, UK



BLI KJENT MED STØVSUGEREN DIN

- A. Utløserbryter for damp *
- B. Håndtaksenhet
- B1a. Ekstra damp-knapp*
- B1b. Variabel damputløserkontroll med maksimum, middels og lav innstilling *
- C. Øvre og nedre ledningskroker
- D. Strømledning
- E. Metallrør
- F. Rengjøringsapparatets hoveddel
- G. Utløserknapp for håndtak
- H. Bærehåndtak
- I. Rentvannstankens utløser
- J. Rentvannstank
- K. Filter for hardt vann
- L. På-/Av-knapp
- M. Strømindikator (Rød)
- N. Damp-er-klar lampe (Grønt)
- O. Håndtaksoppbevaring
- P. Gulvstykke**
- P1a. Trekantbørste*
- P1b. Utløserpedal for trekantbørste *
- Q. Tekstilpute
- R. Teppeglider
- S. Utløserpedal for glidebryteren

SLIK SETTER DU SAMMEN RENGJØRINGSAPPARATET

Fjern alle komponenter fra emballasjen.

1. Sett støvsugerhåndtaket inn i støvsugerkroppen inntil det låses på plass. [1]
2. Sett trekantbørsten på støvsugerens hoveddel. [2]
3. Sett gulvhodet på støvsugeren og fest trekantbørsen på gulvhodet.* [3]

BRUK AV APPARATET

FØR DU PÅBEGYNNER RENSINGEN

1. Friggjør rentvannstanken ved å gli vannutløserbryteren oppover og fjerne tanken fra støvsugeren. [5]
2. Skru lokket mot klokken, og ta det av. [6]
3. Fyll rentvannstanken med kaldt springvann. Sett på lokket. [7] Ikke ha kjemikalier, vaskemidler eller parfymering i rentvannstanken.

4. Sett rentvannstanken inn igjen i rensen, sørg for at filteret for hardt vann sitter riktig.
 5. Fest en tekstilpute på undersiden av gulvstykket. [8]
- VIKTIG: Du må alltid koble fra rensen når du heller i vann eller skifter en tekstilpute.**
- MERK: Vask tekstilputen før du fjerner eventuelt lo.**

DAMPRENGJØRING AV HARDE GULV

MERK: Du må alltid koste eller støvsuge gulvet før bruk, for å fjerne eventuelt løs smuss eller rester.

VIKTIG: Du må ikke bruke rensen uten en tekstilpute festet på gulvstykket.

MERK: Du må ikke bruke teppeglideren til å rengjøre harde gulv.

1. Koble damprenseren til stikkkontakten. Den røde PÅ-lampen lyser opp.
2. Etter et par sekunder tennes det grønne lyset for damp, som viser at rensen er klar til bruk.
3. Du legger sammen rensen ved å sette foten på gulvstykket, deretter senke hoveddelen mot gulvet. [9]
4. Trykk på utløserknappen for damp for å slippe ut damp. [10]*
5. Len rensen sakte bakover, så forover igjen. Pass ekstra godt på områder som brukes mye. [12]
6. På enkelte modeller kan du velge støvsugerinnstilling på glidebryteren på håndtaket for å produsere damp. Minimum, middels og maksimum avhenger av det bestemte rengjøringsbehovet og støvsugerens vinkling. [11]*
7. På enkelte modeller er støvsugeren utstyrt med en ekstra damp-knapp på håndtaket. Dette gjør at brukeren kan få ekstra rengjøringskraft i 10 sekunder for å fjerne vanskelige flekker. [11]*

Damprengjøring av hardt gulv – intensiv rengjøring

Bruk den trekantede gulvkosten på harde gulv som krever grundig rengjøring. Vær oppmerksom på at det ikke finnes noen mopp. Området må tørkes separat.

MERK: Du må alltid koste eller støvsuge gulvet før bruk, for å fjerne eventuelt løs smuss eller rester.

1. Fjern den trekantede gulvbørste fra gulvhodet ved å trykke på utløserpedalen bak på gulvhodet. [13]
2. Koble damprenseren til stikkkontakten. Den røde PÅ-lampen lyser opp. Etter et par sekunder tennes det grønne lyset for damp, som viser at rensen er klar til bruk.
3. Du legger sammen rensen ved å sette foten på gulvbørsten, deretter senke hoveddelen mot gulvet. [14]
4. Trykk på utløserknappen for å slippe ut damp. [10]*
5. På enkelte modeller kan du trykke på rengjøringsinnstillingen på glidekontrollen på håndtaket for å slippe ut damp. Minimum, middels og maksimum avhenger av det bestemte rengjøringsbehovet og støvsugerens vinkling. [11]*
6. På enkelte modeller er støvsugeren utstyrt med en ekstra damp-knapp på håndtaket. Dette gjør at brukeren kan få ekstra rengjøringskraft i 10 sekunder for å fjerne vanskelige flekker. [11]*



VEDLIKEHOLD AV STØVSUGEREN

VIKTIG: PASS ALLTID PÅ AT INGEN FORM FOR VEDLIKEHOLD UTFØRES FØR RENSEREN ER HELT NEDKJØLT.

Tøm vanntanken

1. Koble renseren fra stikkkontakten, og sørg for at apparatet har kjølt seg ned.
2. Fjern rentvannstanken fra renserens hoveddel. [5]
3. Skru lokket mot klokken, og ta det av. [6]
4. Tøm ut vannet som er igjen i tanken. [17] Sett på lokket igjen, og sett tanken tilbake i renseren.

Slik fjerner og rengjør du tekstilputen

1. Koble renseren fra stikkkontakten, og sørg for at apparatet har kjølt seg ned.
2. Fjern teppeglideren ved behov, og pell av tekstilputen fra gulvbørstens understell. [19]
3. Vask tekstilputen i en vaskemaskin, ved maksimum 40 °C og med mildt vaskemiddel.

VIKTIG: Du må ikke bruke blekemiddel eller tøymykner når du vasker tekstilputen.

Slik skifter du ut filteret for hardt vann

Renseren er utstyrt med et blått filter for hardt vann. Hvis du bor i et område med hardt vann, vil filteret miste fargen over tid. Filteret bør skiftes ut hver 6. måned, avhengig av vannets hardhet og hvor ofte renseren brukes.

1. Koble renseren fra stikkkontakten, og sørg for at apparatet har kjølt seg ned.
2. Fjern rentvannstanken fra renserens hoveddel. [16]
3. Løft filteret for hardt vann ut av renseren. [18] Sett inn et nytt filter.
4. Sett rentvannstanken inn igjen i renseren.

Merk: Filterets tilstand vil påvirke renserens effektivitet.

Oppbevaring av håndtak

1. Koble renseren fra stikkkontakten, og sørg for at apparatet har kjølt seg ned. [20]
2. Ta av håndtaket. [21]
3. Koble låsekroken for håndtaket i oppbevaringssporet på siden av støvsugeren og plasser enden av håndtaket i hullet på gulvhodet. [22]

FEILSØKING

Hvis du har problemer med produktet, går du gjennom denne enkle kontrollisten før du ringer ditt lokale Hoover-servicekontor.

Damprøret skrur seg ikke på.

- Sjekk at apparatet er koblet til.
- Sjekk strømledningen.

Damprøret produserer ikke damp.

- Det kan hende rentvannstanken er tom.
- Tanken er kanskje ikke riktig satt inn.

Tekstilputen plukker ikke opp smuss.

- Renseputen er kanskje allerede full av smuss, og må vaskes. Se avsnittet om vedlikehold.

OFTTE STILTE SPØRSMÅL OM RENGJØRING

Når er dampstrålen klar? Etter omtrent 30 sekunder.

Kan jeg bruke dampstrålen på alle gulvflater? På alle harde gulv, som f.eks. marmor, kjeramikk, stein, linoleum, forseglet tregulv og parkett. Utvis forsiktighet når du bruker trekantbørsten på visse gulvbelegg.

Slipper dampstrålen automatisk ut damp? På enkelte modeller kan du skråstille støvsugeren for å slippe ut damp automatisk. På andre modeller må du trykke på utløserknappen for damp/støvsuging.

Kan jeg bruke den vertikalt? Nei, dampstrålen kan kun brukes på horisontale gulvflater.

Kan jeg bruke vaskemiddel og andre kjemikalier inni tanken? Nei, dette vil skade produktet.

Hva skjer hvis vannet i byen jeg bor i er veldig hardt? Bruk filtrert vann. Hvis ikke, må du skifte vannfilteret oftere.

Når er det tid for å skifte ut filterkassetten? Hvordan vet man det? Det kommer an på hvor hardt vannet er. Vanligvis 6 måneder. Du vil legge merke til at harpiksfargen inni filterkassetten blir mørkere.

Hvor lenge varer en tank med vann før den må fylles på nytt? Omtrent 20 minutter hvis utløseren er kontinuerlig trykket ned.

Kan moppen vaskes? Ja. Den kan vaskes for hånd, eller i vaskemaskinen med mildt vaskemiddel og en makstemperatur på 40°C. Ikke bruk blekemiddel eller tøymykner.

Hvor ofte bør moppen skiftes ut? Det avhenger av ulike faktorer, spesielt hvor hardt gulvet er. Den beste måten å vite når du bør skifte ut moppen på, er når moppen fortsatt er skitten etter at du har vasket den, eller når den ikke yter like godt som før.

VIKTIG INFORMASJON

Originaldeler fra Hoover

Bruk alltid originale deler fra Hoover. Disse er tilgjengelige fra din lokale Hoover-forhandler eller direkte fra Hoover. Når du bestiller deler, må du alltid oppgi modellnummeret ditt.

Tilbehør

Mikrofiberputer (2 stk.):
Filterkassett:

AC36 35601693
U75 35601691

Hoovers hjelpetelefon for kunder

Ring kundestøtten hos Hoover på nummeret nedenfor hvis renseren feilfungerer i løpet av de første 12 månedene.

Kvalitet

Hoovers fabrikker har blitt uavhengig kvalitetsvurdert. Våre produkter produseres ved å bruke et kvalitetssystem som er i samsvar med ISO 9001.

Din garanti

Garantibetingelsene for dette apparatet er som definert av vår representant i det landet der det ble solgt. Detaljer vedrørende disse betingelsene fås fra forhandleren der apparatet ble kjøpt. Salgskvitteringen må fremvises ved fremsetting av krav under betingelsene i denne garantien..

Kan endres uten forvarsel.

INSTRUKTIONER FÖR SÄKER ANVÄNDNING

Som beskrivs i denna bruksanvisning, får denna apparat endast användas vid städning av hemmet. Se till att du förstår anvisningarna helt innan du börjar använda maskinen.

Lämna aldrig denna apparat inkopplad. Stäng alltid av apparaten och dra ut kontakten ur vägguttaget efter användning eller innan rengöring av produkten eller utföring av en underhållsåtgärd.

Den här apparaten kan användas av personer med nedsatta fysiska, sensoriska eller mentala förmågor eller utan erfarenhet och kunskap om det sker under övervakning, eller om de får tillräckliga instruktioner om apparaten på ett säkert sätt och förstår riskerna. Barn får inte leka med apparaten.

Håll apparaten utom räckhåll för barn när den är aktiv eller håller på att svalna.

Apparaten får inte användas om den har tappats, om det finns synliga tecken på skador eller om den läcker.

Om nätsladden är skadad, sluta då omedelbart att använda produkten. För att undvika säkerhetsrisker så måste en behörig Hoover-servicetekniker byta nätsladden.

Den här apparaten måste jordas.

Apparaten får inte lämnas oövervakad när den är ansluten till vägguttaget.

Använd inte apparaten utomhus.

Använd endast tillbehör, förbrukningsvaror och reservdelar som rekommenderas eller levereras av Hoover.

Använd inte apparaten för att rengöra eller rikta ånga mot djur, människor eller växter.

Vätska eller ånga får inte riktas mot utrustning som innehåller elektriska komponenter, som t.ex. insidan av ugnar.

Påfyllningsöppningen får inte öppnas under användningen.

Koppla ifrån och stäng av dammsugaren innan du fyller på vattenbehållaren. Överfyll inte behållaren. Sätt tillbaka locket.



Risk för skallskador.



Ytor riskerar att bli väldigt varma under användning.
Undvik kontakt med ångan.

Stå inte på sladden eller vira den runt armar eller ben när du använder apparaten.

Placera inte apparaten ovanför dig när du rengör trappor.

Se till att alltid stödja apparaten med din andra hand när du använder rengöringsverktyget. Det säkerhetsställer att apparaten inte faller under användning.

Hantera inte kontakten eller apparaten med våta händer.

Kör inte över sladden när du använder apparaten eller dra ut kontakten genom att dra i sladden.

Fortsätt inte att använda apparaten om den verkar defekt.

Hoover service: För att se till att maskinen fortsätter att vara effektiv fungerar som den ska rekommenderar vi att service och reparationer endast utförs av behöriga servicetekniker från Hoover.

Doppa aldrig apparaten i vatten eller andra vätskor.

Använd inte andra rengöringsmedel eller vätskor än vatten inuti apparaten.

Endast för Storbritannien och Irland: Apparaten har en 13 amp nätkontakt. Om du behöver byta ut säkringen i nätkontakten, använd en 13 amp ASTA (BS1362)-säkring.

Miljön

Symbolen på apparaten indikerar att denna produkt inte får behandlas som hushållsavfall. Den måste i stället lämnas in på uppsamlingsplats för återvinning av elektrisk och elektronisk utrustning. Avfallshanteringen ska utföras enligt de lokala miljöbestämmelserna. För mer information om hantering, återvinning och återanvändning av denna produkt, kontakta din kommun, lokala myndigheter och renhållningsverk eller den butik där du köpte apparaten.



CE Denna apparat uppfyller de europeiska direktiven 2006/95/EG, 2004/108/EG och 2011/65/EU.

HOOVER Limited, Pentrebach, Merthyr Tydfil, Mid Glamorgan, CF48 4TU, UK

LÄR KÄNNA DIN ÅNGRENGÖRARE

- A. Utlösningssknapp för ånga *
- B. Handtagsmontering
- B1a. Ångboost-knapp*
- B1b. Skjutreglage för variabelt ångutsläpp maximalt, medium & lågt *
- C. Övre & nedre sladdförvaringskrokar
- D. Nätsladd
- E. Metallrör
- F. Huvuddel
- G. Knapp för att frigöra handtaget
- H. Rengörarens bärhandtag
- I. Renvattenstankens frigöringsknapp
- J. Vattenbehållare
- K. Hårt vattenfilter
- L. Ström På/Av-knapp
- M. Strömlampa (Röd)
- N. Ånga klar-lampa (Grön)
- O. Handtagsförvaring
- P. Golvmunstycke**
- P1a. Triangulär borste*
- P1b. Triangulära borstens pedal för att lossa *
- Q. Textilduk
- R. Mattglidare
- S. Skjutreglagets pedal för att lossa

SÄTTA IHOP ÅNGRENGÖRAREN

Ta ur alla delar ur förpackningen.

1. För in handtaget i ångrengörarens kropp tills den låses på plats. **[1]**
2. Montera ångrengörarens huvudkropp på den triangulära borsten. **[2]**
3. Fäst rengörarens huvuddel till golvmunstycket och montera den triangulära borsten på det.* **[3]**

ANVÄNDA ÅNGRENGÖRAREN

INNAN DU BÖRJAR RENGÖRING

1. Ta bort renavattentanken genom att skjuta vattenfrigöringsknappen uppåt och ta bort tanken från rengörarens huvuddel. **[5]**
2. Vrid locket moturs och ta bort. **[6]**
3. Fyll vattenbehållaren med kallt kranvatten. Sätt tillbaka locket. **[7]** Håll inte

i några kemikalier, tvättmedel ellerparfymen i den rena vattentanken.

- Montera tillbaka vattenbehållaren till ångrengöraren för att säkerställa att det hårda vattenfiltret är på plats.
- Fäst en textildyna till basen av golvhuvud. [8]

VIKTIGT: Dra alltid ur kontakten till maskinen när du fyller på vatten eller byter ut tygdynan.

OBS! Tvätta textil dynan innan användning för att få bort allt damm.

ÅNGRENGÖRING AV HÅRDA GOLV

OBS! Sopa eller dammsuga alltid golven innan användning för att få bort all smuts.

VIKTIGT: Använd inte ångrengöraren utan en tygdyna fäst på golvmunstycket.

OBS! Använd inte mattglidaren vid ångrengöring av hårda golv.

- Anslut ångrengöraren till huvudströmmen. Det röda "ON" ljuset kommer att lysa.
- Efter några sekunder kommer den gröna lampan Ånga Klar tändas som indikerar att ångrengöraren är klar för användning.
- Luta ångrengöraren genom att placera en fot på golvmunstycket och sänkning av kroppen mot golvet. [9]
- För att producera ånga tryck på knappen Utlösningknappen för Ånga. [10]*
- Kör maskinen sakta fram och tillbaka med särskild uppmärksamhet på högtrafikerade områden. [12]
- För att vissa modeller ska producera ånga, välj rengöringsinställningen på skjutreglaget på handtaget. Minimum, medium, maximum beroende på ditt specifika rengöringsbehov och luta rengöraren. [11]*
- På några modeller är rengöraren utrustad med en ångboost-knapp på handtaget. Detta låter användaren tillämpa extra rengöringskraft i 10 sekunder för att hjälpa till att ta bort envisa fläckar. [11]*

Ångrengöring av hårda golv- intensiv rengöring

Använd den trekantiga borsten på trägolv sombehöver djuprengöring. Notera att det inte finns någon mopp och ytan måste torkas separat.

OBS! Sopa eller dammsuga alltid golven innan användning för att få bort all smuts.

- Ta bort golvborsten genom att trycka på pedalen för lossning på baksidan av golvmunstycket. [13]
- Anslut ångrengöraren till huvudströmmen. Det röda "ON" ljuset kommer att lysa. Efter några sekunder kommer den gröna lampan Ånga Klar tändas som indikerar att ångrengöraren är klar för användning.
- Luta ångrengöraren genom att placera en fot på golvmunstycket och sänkning av kroppen mot golvet. [14]
- För att producera ånga, tryck på frigörningsknappen. [10]*
- För att vissa modeller ska producera ånga, välj rengöringsinställningen på skjutreglaget på handtaget. Minimum, medium, maximum beroende på ditt specifika rengöringsbehov och luta rengöraren. [11]*
- På några modeller är rengöraren utrustad med en ångboost-knapp på handtaget. Detta låter användaren tillämpa extra rengöringskraft i 10 sekunder för att hjälpa till att ta bort envisa fläckar. [11]*

UNDERHÅLL AV ÅNGRENGÖRAREN

VIKTIGT: SÄKERSTÄLL ALLTID ATT ÅNGRENGÖRAREN HAR HELT SVALNAT INNAN NÅGOT UNDERHÅLL UTFÖRS.

Töm vattenbehållaren

- Dra ut stickproppen till ångrengöraren och se till att enheten har svalnat.
- Avlägsna den vattenbehållaren från ångrengöraren. [5]
- Vrid locket moturs och avlägsna det. [6]
- Töm allt överskott av vatten ur behållaren. [17] Sätt tillbaka locket och montera tillbaka på maskinen.

Borttagning och rengöring av tygdynan

- Dra ut stickproppen till ångrengöraren och se till att enheten har svalnat.
- Om så behövs ta bort mattglidaren, därefter dra tygdynan från munstyckets bas. [19]
- Tvätta tygdynan i en tvättmaskin med ett mildt rengöringsmedel vid max 40 ° C.

VIKTIGT: Använd inte blekmedel eller sköljmedel när du tvättar tygdynan.

Byte av hårt vattenfilter

Ångrengöraren är försedd med ett hård vattenfilter. Om du bor i ett område med hårt vatten kommer filtret att missfärgas med tiden. Beroende på vattnets hårdhet och hur ofta filtret används, bör bytas ut var sjätte månad.

- Dra ut stickproppen till ångrengöraren och se till att enheten har svalnat.
- Avlägsna den vattenbehållaren från ångrengöraren. [16]
- Lyft det hårda vattenfiltret ut ur rengöringsapparaten. [18] Byt ut med nytt filter.
- Sätt ihop den rengjorda vattenbehållaren till din ångrengöraren.

OBS! Skicket på filtret kommer att påverka rengöringsapparaten prestanda.

Handtagsförvaring

- Dra ut stickproppen till ångrengöraren och se till att enheten har svalnat. [20]
- Ta bort handtaget [21]
- Koppla in handtagsförvaringens låskrok i förvaringsskåran på sidan på rengörarens huvuddel och förvara änden på handtaget i förvaringshålet på golvmunstycket. [22]



FELSÖKNING

Om du får problem med produkten fyller du i den här enkla kontrollistan innan du ringer till den lokala Hoover-servicerepresentanten.

Stickan med ånga kommer inte att slås på.

- Kontrollera att enheten är ansluten.
- Kontrollera nätsladden.

Stickan med ånga producerar ingen ånga.

- Det kanske inte finns vatten i vattenbehållaren.
- Tanken kanske inte är monterad på rätt sätt.

Den textila dynan tar inte upp smuts.

- Dynan för rengöring kan redan vara fullt med smuts och måste tvättas. Se avsnittet för underhåll.

FRÅGOR OCH SVAR OM RENGÖRING

När är Capsule redo att användas? Inom 30 sekunder.

Kan jag använda Capsule på vilka golv som helst? På alla hårda golv. Dvs marmor, keramik, sten, linoleum, lackade trägolv och parkett golv. Var försiktig med att använda den triangulära borsten på vissa typer av golv.

Kommer ångan ut automatiskt från Capsule? Ja, på vissa modeller kan du luta maskinen och ångan avges då automatiskt. På andra modeller får du trycka på steam/sweep-frigöringsknappen.

Kan jag använda den lodrätt? Nej, Capsule kan bara användas vågrätt på golven.

Kan jag blanda i tvättmedel eller andra kemikalier i tanken? Nej, det kan förstöra apparaten.

Vad kan jag göra om jag bor i en stad som har väldigt hårt vatten? Du kan använda filtrerat vatten eller så kommer du att behöva byta filter oftare.

Hur ofta behöver filtret utbytas? Hur märker jag det? Det beror på vattnets hårdhet. Vanligtvis vid 6 månaders tid. Du kommer att märka att färgen på kådan inne i filterkassetten börjar bli mörkare.

Hur ofta behöver jag byta vatten i tanken? Vanligtvis efter 20 minuter om du trycker påknappen hela tiden.

Kan moppen tvättas? Ja, den kan tvättas för hand eller i en tvättmaskin med mild tvättmedel på högst 40° graders värme celsius. Använd inte blekmedel eller mjukmedel.

Hur ofta behövs moppen bytas ut? Det beror på olika anledningar men speciellt på hur hårda golven är. Det bästa sättet att veta om du behöver byta moppen är att se på moppen om den fortfarande är smutsig efter tvätt eller om den intefungerar lika bra som innan.

VIKTIG INFORMATION

Reserv- och förbrukningsdelar från Hoover

Använd alltid originaldelar från Hoover vid byte. Du kan beställa delar från närmaste Hoover-återförsäljare eller direkt från Hoover. Uppge alltid modellnummer när du beställer delar.

Förbrukningsdelar

Mikrofiberkuddar (x2):	AC36	35601693
Filterkassett:	U75	35601691

Hoover Helpline kundservice

Om det blir något fel på din dammsugare under de första 12 månaderna, kontakta Hoovers kundservice på telefonnumret nedan.

Kvalitet

Hoovers fabriker har kvalitetsbedömts av oberoende organisationer. Våra produkter tillverkas enligt ett kvalitetssystem som uppfyller kraven för ISO 9001.

Garanti

Garantivillkoren för produkten definieras av vår representant i det land där produkten säljs. Du kan få uppgifter om aktuella villkor från återförsäljaren. Kvittot måste visas upp när man kräver ersättning enligt garantin.

Specifikationerna kan ändras utan föregående meddelande.



OHJEET TURVALLISTA KÄYTTÖÄ VARTEN

Tämä laite on tarkoitettu ainoastaan kotikäyttöön tämän käyttöoppaan kuvaamalla tavalla. Tutustu tähän käyttöoppaaseen huolellisesti ennen laitteen käyttöä.

Älä jätä laitetta kytketyksi virtaan. Kytke laitteesta virta ja irrota virtajohto virtalähteestä aina käytön jälkeen ja ennen kuin puhdistat laitteen tai teet huoltotoimenpiteitä.

Tätä laitetta voivat käyttää lapset tai sellaiset henkilöt, joiden ruumiillinen, aistimis- tai henkinen kyvykkyys on heikentynyt, jos heitä valvotaan tai jos he ovat saaneet tietoja laitteen turvallisesta käytöstä ja he ymmärtävät mahdolliset vaarat. Lapset eivät saa leikkiä laitteella.

Pidä virtaan kytketty tai jäähtyvä laite lasten ulottumattomissa.

Laitetta ei tule käyttää mikäli se on pudonnut tai jos siinä näkyy selviä merkkejä vahingoittumisesta tai vuodoista.

Lopeta laitteen käyttö välittömästi, jos virtajohto on vahingoittunut. Virtajohdon saa turvallisuussyistä vaihtaa vain valtuutettu Hoover-huoltoliike.

Tämä laite tulee maadoittaa.

Verkkovirtaan kytkettyä laitetta ei tule jättää vartioimatta.

Älä käytä laitetta ulkona.

Käytä ainoastaan Hooverin toimittamia tai suosittelemia kiinnityskappaleita, lisävarusteita tai varaosia.

Älä käytä tätä laitetta puhdistaaaksesi ihmisiä, eläimiä tai kasveja äläkä suuntaa höyryvirtaa ihmisiä, eläimiä tai kasveja kohden.

Höyryä tai nestettä ei tule suunnata suoraan kohti sellaisia laitteita, jotka sisältävät sähköisiä komponentteja, kuten uunien sisäosat.

Täyttöaukkoa ei saa avata käytön aikana.

Irrota laite virtalähteestä ja sammuta se ennen vesisäiliön täyttämistä. Älä täytä säiliötä liian täyteen. Vaihda täyttökorkki.



Palovammojen vaara.



Pinnat saattavat olla erittäin kuumia käytön aikana. Vältä kosketusta höyryn kanssa.

Älä seiso johdon päällä tai kierrä sitä käsien tai jalkojen ympärille laitetta käyttäessäsi.

Älä aseta laitetta yläpuolellesi, kun imuroit portaita.

Käytä puhdistusvälineitä tukemalla laitetta aina toisella kädelläsi. Näin tuote ei pääse putoamaan käytön aikana.

Älä käsittele pistoketta tai laitetta märin käsin.

Älä aja laitteella verkkojohdon yli tai irrota pistoketta virtalähteestä johdosta vetämällä.

Älä käytä laitetta, jos se vaikuttaa vialliselta.

Hoover-huolto: Laitteen käyttöturvallisuuden ja tehokkaan toiminnan varmistamiseksi huolto ja korjaukset kannattaa teettää valtuutetussa Hoover-huollossa.

Älä upota laitetta veteen tai muihin nesteisiin.

Älä käytä pesuaineita tai nesteitä, vaan pelkästään vettä laitteen sisällä.

Vain Iso-Britanniaa ja Irlantia varten: Laitteessa on 13 ampeerin sulake. Jos sinun täytyy vaihtaa virtapistokkeen sulake, sen tulee olla 13 ampeerin ASTA (BS1362) -sulake.

Ympäristö

Tässä laitteessa oleva symboli osoittaa, että laitetta ei saa hävittää kotitalousjätteenä. Se täytyy luovuttaa sähkö- ja elektroniikkalaitteiden keräyspisteeseen kierrätystä varten. Hävittäminen on suoritettava paikallisten jätteiden hävittämistä koskevien ympäristösäännösten mukaisesti. Saat lisätietoja tämän laitteen käsitlemisestä, hyötykäytöstä ja kierrätyksestä paikallisilta viranomaisilta, kotitalouksien ja muiden jätteiden jätehuollosta tai liikkeestä, josta ostit laitteen.



 Tämä laite on valmistettu Euroopan direktiivien 2006/95/EY, 2004/108/EY ja 2011/65/EU mukaisesti.

HOOVER Limited, Pentrebach, Merthyr Tydfil, Mid Glamorgan, CF48 4TU, UK

IMURIIN TUTUSTUMINEN

- A. Höyryn vapautusliipaisin *
- B. Kahvakokoonpano
- B1a. Höyryn turbopainike*
- B1b. Vaihtelevan höyrynvapautuksen liikusäädin, maksimi, keskisuuri & matala. *
- C. Ylempi & alempi johdonsäilytyskoukku
- D. Virtajohto
- E. Metalliputki
- F. Puhdistimen runko
- G. Kahvan vapautuspainike
- H. Puhdistimen kantokahva
- I. Puhdasvesisäiliön vapautussalpa
- J. Puhdasvesisäiliö
- K. Kovavesisuodatin
- L. On/Off-virtapainike
- M. Virran merkkivalo (Punainen)
- N. Höyry valmis -valo (Vihreä)
- O. Kahvan säilytyspaikka
- P. Lattialaikka**
- P1a. Kolmioharja*
- P1b. Kolmioharjan vapautuspoljin *
- Q. Tekstiiliina
- R. Mattoliu'utin
- S. Liu'uttimen vapautuspoljin

HÖYRYPUHDISTIMEN KOKOAMINEN

Pura kaikki osat pakkauksesta.

1. Asenna kahvakokoonpanon tanko puhdistimen runkoon niin, että se lukittuu paikoilleen. [1]
2. Kiinnitä puhdistimen runko kolmioharjaan. [2]
3. Kiinnitä puhdistimen runko lattiapäähän ja kiinnitä kolmioharja lattiapäähän.* [3]

IMURIN KÄYTTÖ

ENNEN PUHDISTUKSEN ALOITTAMISTA

1. Vapauta puhdasvesisäiliö liu'uttamalla veden vapautuspainiketta ylöspäin ja irrota tankki puhdistimen rungosta. [5]
2. Kierrä tulppaa vastapäivään ja poista. [6]
3. Täytä puhdasvesisäiliö kylmällä vedellä. Aseta tulppa paikoilleen. [7] Älä lisää kemikaaleja, puhdistusaineita tai hajusteita puhdasvesisäiliöön.

*Vain joissakin malleissa **Suulakkeen muoto saattaa vaihdella mallista toiseen

4. Kiinnitä uudelleen puhdasvesisäiliö höyrymoppiin varmistamalla että kovavesisuodatin on paikoillaan.
5. Kiinnitä tekstiililaikka lattiapään alaosaan. [8]

TÄRKEÄÄ: Irrota höyrymoppi aina pistokkeesta vettä lisätessä tai tekstiililaikkaa vaihdettaessa.

HUOMAA: Pese tekstiilipehmuste ennen käyttöä poistaaksesi mahdollisen nukan.

KOVAN LATTIAPINNAN HÖYRYPUHDISTUS

HUOMAA: Pyyhi tai imuroi lattia ennen käyttöä poistaaksesi irrallisen lian tai jäämät.

TÄRKEÄÄ: Älä käytä höyrymoppia ilman tekstiililaikkaa, joka on kiinnitetty lattiasuulakkeeseen.

HUOMAA: Älä käytä mattoliu'utinta kovia lattiapintoja puhdistettaessa.

1. Kytke höyrymoppi virtalähteeseen. Punainen ON- eli Päällä-valo syttyy.
2. Muutaman sekunnin jälkeen vihreä "höyry valmista" –merkkivalo syttyy osoittamalla että höyrymoppi on käyttövalmis.
3. Kallista höyrymoppia asettamalla jalka lattialaikan päälle ja laskemalla runkoa lattiaa kohti. [9]
4. Höyryn tuottamista varten, paina höyryliipaisinta. [10]*
5. Liikuta höyrymoppia hitaasti taakse- ja eteenpäin, käsittele varsinkin alueet joilla liikutaan paljon. [12]
6. Tietyissä malleissa höyryä tuotetaan helposti valitsemalla puhdistusasetus kahvassa sijaitsevalla liikusäätimellä. Minimi, keskisuuri tai maksimi, riippuen erityisistä puhdistustarpeista, ja kallista puhdistinta. [11]*
7. Tietyt mallit on varustettu kahvassa sijaitsevalla höyryn turbopainikkeella. Tämän avulla käyttäjä voi valita suuren puhdistustehon 10 sekunnin ajaksi vaikeiden likojen poistamiseksi. [11]*

Kovien lattiapintojen höyrypuhdistus - intensiivinen puhdistus

Käytä kolmikulmaista lattiaharjaa kovilla lattioilla jotka vaativat syväpuhdistusta. Ota huomioon, ettei käytössä ole moppia, ja alue pitää kuivata erikseen.

HUOMAA: Pyyhi tai imuroi lattia ennen käyttöä poistaaksesi irrallisen lian tai jäämät.

1. Irrota kolmiolattiaharja lattiapäästä painamalla vapautuspoljinta lattiapään takana. [13]
2. Kytke höyrymoppi virtalähteeseen. Punainen ON- eli Päällä-valo syttyy. Muutaman sekunnin jälkeen vihreä "höyry valmista" –merkkivalo syttyy osoittamalla että höyrymoppi on käyttövalmis.
3. Kallista höyrymoppia asettamalla jalka lattiasuulakkeen päälle ja laskemalla runkoa lattiaa kohti. [14]
4. Tuota höyryä painamalla vapautuspainiketta. [10]*
5. Tietyissä malleissa höyryä tuotetaan valitsemalla puhdistusasetus kahvassa sijaitsevalla liikusäätimellä. Minimi, keskisuuri tai maksimi, riippuen erityisistä puhdistustarpeista, ja kallista puhdistinta. [11]*
6. Tietyt mallit on varustettu kahvassa sijaitsevalla höyryn turbopainikkeella. Tämän avulla käyttäjä voi valita suuren puhdistustehon 10 sekunnin ajaksi vaikeiden likojen poistamiseksi. [11]*

HÖYRYMOPIN KUNNOSSAPITO

TÄRKEÄÄ: VARMISTA AINA ETTÄ HÖYRYMOPPI ON JÄÄHTYNYT ENNEN HUOLTOTOIMENPITEIDEN SUORITTAMISTA.

Likavesisäiliön tyhjennys

1. Irrota höyrymoppi virtalähteestä ja varmista että laite on jäähtynyt.
2. Irrota puhdasvesisäiliö höyrymopin rungosta. [5]
3. Kierrä tulppaa vastapäivään ja poista. [6]
4. Tyhjennä ylimääräinen vesi pois säiliöstä. [17] Aseta tulppa paikoilleen ja palauta höyrymoppiin.

Tekstiililaikan irrottaminen ja puhdistus

1. Irrota höyrymoppi virtalähteestä ja varmista että laite on jäähtynyt.
2. Irrota tarvittaessa mattoliu'utin, irrota sitten tekstiililaikka lattiasuulakkeesta. [19]
3. Pese tekstiililaikka pesukoneessa miedolla pesuaineella korkeintaan 40 °C lämpötilassa.

TÄRKEÄÄ: Älä käytä valkaisuainetta tai huuhteluainetta tekstiililaikkaa pestessä.

Kovavesisuodattimen paikoilleen asettaminen

Höyrymoppi on varustettu kovavesisuodattimella. Jos asut alueella, jossa vesi on kovaa, suodatin värjäytyy ajan mittaan. Veden kovuudesta ja käyttötaajuudesta riippuen suodatin on vaihdettava 6 kuukauden välein.

1. Irrota höyrymoppi virtalähteestä ja varmista että laite on jäähtynyt.
2. Irrota puhdasvesisäiliö höyrymopin rungosta. [16]
3. Nosta kovavesisuodatin pois höyrymopista. [18] Korvaa uudella suodattimella.
4. Kiinnitä puhdasvesisäiliö uudelleen höyrymoppiin.

Huomaa: Suodattimen kunto vaikuttaa höyrymopin suorituskykyyn.

Kahvan säilytys

1. Irrota höyrymoppi virtalähteestä ja varmista että laite on jäähtynyt. [20]
2. Irrota kahva. [21]
3. Kiinnitä kahvan säilytyskoukku säilytysaukkoon puhdistimen rungon sivulle ja aseta kahvan pää kiinnitysreikään lattiapäässä. [22]

VIANMÄÄRITYS

Jos laitteen käytössä ilmenee ongelmia, käy läpi nämä vianmäärittämissuositukset ennen kuin otat yhteyttä paikalliseen Hoover-huoltoon.

Höyrytikku ei kytkeydy päälle.

- Tarkista että laite on kytketty sähköverkkoon.
- Tarkista virtajohto.

Höyrytikku ei tuota höyryä.

- Puhdasvesisäiliö saattaa olla tyhjä.
- Säiliötä ei ole asennettu oikein.

Tekstiililaikka ei kerää likaa.

- Puhdistuslaikka saattaa olla jo täynnä likaa ja se on syytä pestä. Katso huoltoa koskevasta osiosta.

PUHDISTUKSEEN LITTYVÄT KYSYMYKSET

Milloin höyrypuhdistin on toimintavalmis? N. 30 sekunnin kuluessa.

Voinko käyttää höyrypuhdistinta kaikille lattiatyypille? Kaikkiin koviin lattiatyypin pintoihin kuten marmoriin, keramiikkaan, kiveen, linoleumiin, tiivistettyihin kovapuisiin lattioihin ja parkettiin. Tietyillä lattiatyypeillä kolmioharjan käytössä tulee noudattaa erityistä varovaisuutta.

Purkautuuko höyrypuhdistimesta höyryä automaattisesti? Tietyissä malleissa puhdistinta kallistamalla höyryä vapautuu automaattisesti. Muissa malleissa pitää painaa höyryn/pyyhkäisyn laukaisupainiketta.

Voinko käyttää tätä pystysuunnassa? Et, höyrymoppia voidaan käyttää vain vaakatasossa lattiatyypeillä.

Voinko lisätä puhdistusaineita tai muita kemikaaleja vesisäiliöön? Et, saisit laitteen vioittumaan.

Mitä jos asuinpaikkani vesi on erittäin kovaa? Puhdistimessa voidaan käyttää suodatettua vettä, tai suodatin voidaan vaihtaa useammin.

Milloin on aika vaihtaa suodatinkasetti? Miten havaitset tämän? Se riippuu veden kovuudesta. Normaalisti kuuden kuukauden välein. Suodatinkasetin sisällä olevan hartsin värin voidaan huomata muuttuvan tummemmaksi.

Kuinka pitkään kestää tankillinen vettä ennen kuin tarvitsee täyttää uudelleen? N. 20 minuuttia mikäli painat liipasinta jatkuvasti.

Onko moppi pesukestävä? Kyllä, se voidaan pestä pesukoneessa miedolla pesuaineella max. 40:n asteen lämpötilassa. Älä käytä valkaisu- tai huuhteluaineita.

Kuinka usein moppi tulisi vaihtaa uuteen? Se riippuu eri tekijöistä ja erityisesti siitä miten kova lattia on. Paras tapa tunnistaa milloin moppi tarvitsee vaihtoa on, mikäli moppi on edelleen likainen pesun jälkeen tai kun se ei toimi enää kuten aiemmin.

TÄRKEÄÄ TIETOA

Hoover-varaosat ja tarvikkeet

Käytä vain alkuperäisiä Hoover-varaosia. Niitä on saatavana paikalliselta Hoover-jälleenmyyjältä tai valtuutetusta huoltoliikkeestä. Mainitse varaosatilauksen yhteydessä hörymopin tyyppinumero.

Lisätarvikkeet

Mikrokuituliina (x2):	AC36	35601693
Suodatinkasetti:	U75	35601691

Hooverin Helpline-asiakaspalvelu

Jos laitteessa ilmenee jokin vika ensimmäisten 12 kuukauden aikana, ota yhteyttä Hooverin asiakasneuvontaan soittamalla alla olevaan numeroon.

Laatu

Hooverin tehtaat on arvioitu laadun suhteen riippumattoman tahon toimesta. Tuotantoprosessimme täyttävät ISO 9001 -laatu järjestelmän vaatimukset.

Takuu

Tämän laitteen takuuehdot määrittelee ostamaan Hoover-edustaja. Yksityiskohtaiset tiedot näistä ehdoista saa laitteen myyneeltä jälleenmyyjältä. Tämän takuun mukaisia vaateita esitettäessä on esitettävä myyntitodistus tai ostokuitti. Oikeus muutoksiin pidätetään.

ΟΔΗΓΙΕΣ ΑΣΦΑΛΟΥΣ ΧΡΗΣΗΣ

Η συσκευή πρέπει να χρησιμοποιείται αποκλειστικά για οικιακή χρήση, σύμφωνα με τις οδηγίες χρήσης. Πριν δοκιμάσετε να χρησιμοποιήσετε τη συσκευή, βεβαιωθείτε ότι έχετε κατανοήσει τις οδηγίες που περιέχει το βιβλίο που κρατάτε στα χέρια σας.

Μην αφήνετε τη συσκευή συνδεδεμένη στην πρίζα. Πριν τον καθαρισμό της συσκευής ή οποιασδήποτε εργασία συντήρησης, πρέπει να απενεργοποιείτε τη συσκευή και να την αποσυνδέετε από την πρίζα.

Η χρήση της συσκευής από άτομα με ειδικές ανάγκες ή άτομα χωρίς εξοικείωση στην λειτουργία παρόμοιων συσκευών επιτρέπεται μόνο εφόσον θα επιβλέπονται από άτομο που θα φέρει την ευθύνη για την ασφαλεία τους και γνωρίζει την λειτουργία της. Μην αφήνετε τα παιδιά να παίζουν με τη συσκευή.

Μην αφήνετε τα παιδιά να πλησιάζουν τη συσκευή όταν βρίσκεται σε λειτουργία και έως ότου κρυώσει.

Μην χρησιμοποιείτε τη συσκευή εάν πέσει κάτω, εάν παρουσιάσει βλάβη ή εάν παρουσιάζει διαρροή.

Εάν το καλώδιο σύνδεσης με το δίκτυο παροχής εμφανίσει φθορές διακόψτε την λειτουργία της συσκευής αμέσως. Για λόγους ασφαλείας η αντικατάσταση του φθαρμένου καλωδίου της συσκευής πρέπει να γίνεται αποκλειστικά στα σημεία τεχνικής υποστήριξης Hoover.

Αυτή η συσκευή απαιτεί γείωση.

Μην απομακρύνετε από τη συσκευή ενόσω είναι συνδεδεμένη στο δίκτυο παροχής ρεύματος.

Μην χρησιμοποιείτε τη συσκευή σε εξωτερικό χώρο.

Χρησιμοποιείτε μόνο αξεσουάρ, αναλώσιμα ή ανταλλακτικά που συνιστώνται ή παρέχονται από τη Hoover.

Μην κατευθύνετε τον ατμό σε ζώα, άτομα ή φυτά για να τα καθαρίσετε. Το υγρό ή ο ατμός δεν πρέπει να κατευθύνεται σε εξοπλισμό που περιέχει ηλεκτρικά εξαρτήματα, όπως το εσωτερικό φούρνων.

Μην ανοίγετε το στόμιο προσθήκης νερού ενόσω χρησιμοποιείτε τη συσκευή.

Βγάλτε τη σκούπα από την πρίζα και διακόψτε την λειτουργία της πριν γεμίσετε το δοχείο νερού. Μην παραγεμίσετε το δοχείο. Βάλτε ξανά το πώμα πλήρωσης.



Κίνδυνος εγκαυμάτων.



Οι επιφάνειες μπορεί να θερμανθούν πολύ έντονα κατά τη χρήση. Αποφύγετε την επαφή με τον ατμό.

Μην στέκεστε πάνω στο καλώδιο και μην το περιτυλίγετε γύρω από τα χέρια ή τα πόδια σας ενόσω η συσκευή βρίσκεται σε λειτουργία.

Μην τοποθετείτε πάνω σας τη συσκευή όταν καθαρίζετε τις σκάλες.

Όταν χρησιμοποιείτε τα εργαλεία καθαρισμού, πρέπει να κρατάτε τη μηχανή στέρεα με το άλλο σας χέρι. Αυτό εξασφαλίζει ότι η συσκευή δεν θα πέσει κατά τη χρήση.

Μην πιάνετε το φιν ή τη συσκευή με βρεγμένα χέρια.

Ενόσω χρησιμοποιείτε τη συσκευή δεν πρέπει να πατάτε επάνω στο καλώδιο ,μην τραβάτε το καλώδιο για να αποσυνδέσετε τη συσκευή από την παροχή.

Εάν η συσκευή εμφανίσει κάποια βλάβη μην συνεχίσετε να την χρησιμοποιείτε.

Service Hoover: Για τις εργασίες συντήρησης ή αποκατάστασης κακής λειτουργίας ή βλάβης πρέπει να απευθύνεστε αποκλειστικά στα κέντρα τεχνικής υποστήριξης Hoover, έτσι εξασφαλίζετε την ασφαλή και αποτελεσματική λειτουργία της συσκευής

Μην βυθίζετε τη συσκευή σε νερό ή άλλα υγρά.

Η συσκευή **λειτουργεί αποκλειστικά με νερό**,μην προσθέτετε απορρυπαντικά ή άλλες ουσίες.

Μόνο για M.B και Ιρλανδία: Αυτή η συσκευή διαθέτει γενική ασφάλεια 13 Αμπέρ. Εάν πρέπει να αντικαταστήσετε την ασφάλεια στο φιν ηλεκτρικού δικτύου, χρησιμοποιήστε ασφάλεια 13 Αμπέρ ASTA (BS1362).

Περιβάλλον

Το σύμβολο πάνω σε αυτή τη συσκευή υποδεικνύει ότι αυτή η συσκευή δεν μπορεί να αντιμετωπιστεί σαν κοινό οικιακό απόρριμα. Αντίθετα, πρέπει να παραδοθεί στο πλησιέστερο κέντρο συλλογής για την ανακύκλωση ηλεκτρικού και ηλεκτρονικού εξοπλισμού. Η απόρριψη της συσκευής πρέπει να γίνει σύμφωνα με την ισχύουσα κατά τόπο νομοθεσία για την απόρριψη ηλεκτρονικών και ηλεκτρικών αποβλήτων. Για πιο λεπτομερείς πληροφορίες σχετικά με την επεξεργασία, την ανάκτηση και την ανακύκλωση αυτής της συσκευής, επικοινωνήστε με την κατά τόπους αρμόδια αρχή , την υπηρεσία αποκομιδής οικιακών απορριμμάτων ή το κατάστημα από το οποίο αγοράσατε τη συσκευή.



CE Αυτή η συσκευή πληροί τις υπ' αριθμ.2006/95/EC, 2004/108/EC και 2011/65/EU Ευρωπαϊκές Οδηγίες .

HOOVER Limited, Pentrebach, Merthyr Tydfil, Mid Glamorgan, CF48 4TU, UK

GR

ΕΞΟΙΚΕΙΩΣΗ ΜΕ ΤΗ ΣΚΟΥΠΑ

- A. Συσκευή Παροχής Ατμού *
- B. Συγκρότημα λαβής
- B1a. Κουμπί ενίσχυσης ατμού*
- B1b. Συρόμενος διακόπτης μεταβλητής παροχής ατμού, Μεσαία & Χαμηλή *
- C. Επάνω & κάτω κλιπ καλωδίου
- D. Καλώδιο Παροχής
- E. Μεταλλικός σωλήνας
- F. Κυρίως σώμα καθαριστή
- G. Πλήκτρο απασφάλισης χειρολαβής
- H. Λαβή μεταφοράς σκούπας
- I. Άγκιστρο απελευθέρωσης δεξαμενής καθαρού νερού
- J. Δοχείο καθαρού νερού
- K. Φίλτρο αποσκλήρυνσης νερού
- L. Πλήκτρο λειτουργίας On/Off
- M. Φωτεινή ένδειξη λειτουργίας (Κόκκινο)
- N. Λυχνία ατμού (Πράσινο)
- O. Θέση λαβής αποθήκευσης
- P. Πέλμα Δαπέδου**
- P1a. Τριγωνική βούρτσα*
- P1b. Πεντάλι απελευθέρωσης τριγωνικής βούρτσας *
- Q. Υφασμάτινη Βάση
- R. Καθαριστής Χαλιών
- S. Πεντάλι ελευθέρωσης συρόμενου διακόπτη

ΣΥΝΑΡΜΟΛΟΓΗΣΗ ΤΟΥ ΚΑΘΑΡΙΣΤΗ

Αφαιρέστε όλα τα εξαρτήματα από τη συσκευασία.

1. Εισαγάγετε το συγκρότημα λαβής στο κύριο σώμα του καθαριστή μέχρι να κλειδώσει στη θέση του. [1]
2. Συναρμολογήστε το κύριο σώμα του καθαριστή στην τριγωνική βούρτσα. [2]
3. Συναρμολογήστε το κύριο σώμα του καθαριστή στην κεφαλή δαπέδου και συναρμολογήστε την τριγωνική βούρτσα στην κεφαλή δαπέδου.* [3]

ΟΔΗΓΙΕΣ ΧΡΗΣΕΩΣ

ΠΡΙΝ ΑΡΧΙΣΤΕ ΤΟΝ ΚΑΘΑΡΙΣΜΟ

1. Αφαιρέστε την δεξαμενή καθαρού νερού, σύροντας το κουμπί απελευθέρωσης προς τα πάνω και αφαιρέστε τη δεξαμενή από τον κορμό της συσκευής. [5]
2. Περιστρέψτε το πώμα δεξιόστροφα για να το βγάλετε . [6]
3. Γεμίστε τη δεξαμενή νερού με κρύο νερό από τη βρύση . Τοποθετήστε το πώμα στη θέση του. [7] Μην προσθέτετε χημικές

*Μόνο ορισμένα μοντέλα

**Η σχεδίαση του ακροφυσίου μπορεί να διαφέρει ανάλογα με το μοντέλο

- ουσίες, απορρυπαντικά ή αρώματα στο δοχείο νερού.
4. Τοποθετείστε την δεξαμενή του νερού στη συσκευή καθαρισμού αφού βεβαιωθείτε ότι το φίλτρο αφαλάττωσης νερού βρίσκεται στην θέση του.
 5. Προσδέστε ένα υφασμάτινο πανί στην βάση της κάτω κεφαλής. [8]

ΕΠΙΣΗΜΑΝΣΗ : Αποσυνδέστε τη συσκευή από το δίκτυο παροχής ηλεκτρικής ενέργειας κάθε φορά που θα χρειαστεί να προσθέσετε νερό.

ΣΗΜΕΙΩΣΗ: Πλένετε το υφασμάτινο επίθεμα πριν από κάθε χρήση για να απομακρύνετε τα χνούδια .

ΚΑΘΑΡΙΣΜΟΣ ΜΕ ΑΤΜΟ ΣΚΛΗΡΩΝ ΔΑΠΕΔΩΝ

ΣΗΜΕΙΩΣΗ: Απομακρύνετε τις βρωμιές και τα σκουπίδια από το δάπεδο πριν χρησιμοποιήσετε τον καθαριστή ατμού.

ΕΠΙΣΗΜΑΝΣΗ : Μην χρησιμοποιείτε τον καθαριστή χωρίς το προστατευτικό επικάλυμα από ύφασμα στο πέλμα.

ΣΗΜΕΙΩΣΗ: Μην χρησιμοποιείτε τον καθαριστή χαλιών όταν καθαρίζετε σκληρά πατώματα.

1. Συνδέστε τον ατμοκαθαριστή στο δίκτυο παροχής Η κόκκινη λυχνία ΟΝ θα ανάψει.
2. Μετά από λίγα δευτερόλεπτα ,όταν ο ατμός θα είναι έτοιμος θα ανάψει το πράσινο φως .
3. Γύρετε με την βοήθεια του ποδιού την συσκευή καθαρισμού προς το πάτωμα προσεγγίζοντας το δάπεδο με το κύριο σώμα της συσκευής. [9]
4. Για να παραχθεί ατμός πιάστε το πλήκτρο της σκανδάλης ατμού. [10]*
5. Μετακινείτε τον καθαριστή μπρός -πίσω επιμένοντας στα σημεία που δέχονται μεγαλύτερη πίεση χρήσης. [12]
6. Για να δώσουν ατμό ορισμένα μοντέλα, απλά επιλέξτε τη ρύθμιση καθαρισμού στον συρόμενο διακόπτη που βρίσκεται στο χερούλι. Ελάχιστο, Μεσαίο ή Μέγιστο ανάλογα με τις συγκεκριμένες απαιτήσεις καθαρισμού και γείρετε τον καθαριστή. [11]*
7. Σε ορισμένα μοντέλα ο καθαριστής διαθέτει κουμπί ενίσχυσης ατμού που βρίσκεται στο χερούλι. Αυτό επιτρέπει στον χρήστη να χρησιμοποιήσει επιπλέον καθαριστική ισχύ για 10 δευτερόλεπτα για την απομάκρυνση επίμονων λεκέδων. [11]*

Καθαρισμό με ατμό σκληρού πατώματος- καθαρίσμα σε βάθος

Χρησιμοποιείτε την τριγωνική βούρτσα δαπέδου σε σκληρά δάπεδα που απαιτούν βαθύ καθαρισμό. Σημειώστε ότι δεν υπάρχει σφουγγαρίστρα και πρέπει να στεγνώσετε την περιοχή χωριστά.

ΣΗΜΕΙΩΣΗ: Απομακρύνετε τις βρωμιές και τα σκουπίδια από το δάπεδο πριν χρησιμοποιήσετε τον καθαριστή ατμού.

1. Αφαιρέστε την τριγωνική βούρτσα από την κεφαλή δαπέδου πατώντας το πεντάλι απελευθέρωσης στο πίσω μέρος της κεφαλής δαπέδου. [13]
2. Συνδέστε τον ατμοκαθαριστή στο δίκτυο παροχής Η κόκκινη λυχνία ΟΝ θα ανάψει. Μετά από λίγα δευτερόλεπτα ,όταν ο ατμός θα είναι έτοιμος θα ανάψει το πράσινο φως .
3. Λυγίστε τον καθαριστή με το ένα πόδι στη βούρτσα που βρίσκεται επάνω στο πάτωμα και χαμηλώστε το κύριο σώμα προς το πάτωμα. [14]
4. Για την παραγωγή ατμού πατήστε τη σκανδάλη ατμού. [10]*
5. Για να δώσουν ατμό ορισμένα μοντέλα, απλά επιλέξτε τη ρύθμιση καθαρισμού στον συρόμενο διακόπτη που βρίσκεται στο χερούλι. Ελάχιστο, Μεσαίο ή Μέγιστο ανάλογα με τις συγκεκριμένες απαιτήσεις καθαρισμού και γείρετε τον καθαριστή. [11]*
6. Σε ορισμένα μοντέλα ο καθαριστής διαθέτει κουμπί ενίσχυσης ατμού που βρίσκεται στο χερούλι. Αυτό επιτρέπει στον χρήστη να χρησιμοποιήσει επιπλέον καθαριστική ισχύ για 10 δευτερόλεπτα για την απομάκρυνση επίμονων λεκέδων. [11]*

ΣΥΝΤΗΡΙΣΗ ΚΑΙ ΚΑΘΑΡΙΣΜΟΣ

ΕΠΙΣΗΜΑΝΣΗ : ΠΡΙΝ ΞΕΚΙΝΗΣΕΤΕ ΟΠΟΙΑΔΗΠΟΤΕ ΕΡΓΑΣΙΑ ΚΑΘΑΡΙΣΜΟΥ Η ΣΥΝΤΗΡΗΣΗΣ ΒΕΒΑΙΩΘΕΙΤΕ ΟΤΙ Η ΣΥΣΚΕΥΗ ΕΧΕΙ ΚΡΥΩΣΕΙ .

Αδειάστε το δοχείο νερού

1. Αποσυνδέστε τη συσκευή από το δίκτυο παροχής ηλεκτρικής ενέργειας και βεβαιωθείτε ότι έχει κρυώσει.
2. Αφαιρέστε το δοχείο καθαρού νερού από το κύριο σώμα του καθαριστή. [5]
3. Περιστρέψτε το καπάκι αριστερόστροφα και απομακρύνετε το δοχείο [6]
4. Αδειάστε το νερό που περισσεύει από την δεξαμενή νερού . [17] Ξαναβάλτε το πώμα στην θέση του και τοποθετείστε το δοχείο στον καθαριστή.

Αφαιρέστε και καθαρίστε το επικάλυμα που είχατε τοποθετήσει στην άκρη

1. Αποσυνδέστε τη συσκευή από το δίκτυο παροχής ηλεκτρικής ενέργειας και βεβαιωθείτε ότι έχει κρυώσει.
2. Αφαιρέστε τον καθαριστή χαλιών και το υφασμάτινο πανάκι από το πέλμα . [19]
3. Πλύνετε το υφασμάτινο πέλμα στο πλυντήριο σε πρόγραμμα 40ο C χρησιμοποιώντας ένα απαλό απορρυπαντικό.

ΕΠΙΣΗΜΑΝΣΗ : Μην χρησιμοποιήσετε λευκαντικό ή μαλακτικό όταν πλένετε το πάνινο πέλμα .

Τοποθετείστε στη θέση του το φίλτρο σκληρού νερού

Ο καθαριστής συνοδεύεται από ένα φίλτρο αφαλάτωσης του νερού. Αν κατοικείτε σε περιοχή με σκληρό νερό ύδρευσης το φίλτρο θα ξεθωριάσει με τον καιρό. Ανάλογα με την σκληρότητα του νερού και την συχνότητα χρήσης το φίλτρο θα πρέπει να αντικαθίστατε κάθε 6 μήνες.

1. Αποσυνδέστε τη συσκευή από το δίκτυο παροχής ηλεκτρικής ενέργειας και βεβαιωθείτε ότι έχει κρυώσει.
2. Αφαιρέστε το δοχείο καθαρού νερού από το κύριο σώμα του καθαριστή. [16]
3. Αφαιρέστε το φίλτρο αφαλάτωσης του νερού από τον καθαριστή. [18] Αντικαταστήστε με νέο φίλτρο.
4. Επανατοποθετείστε το δοχείο καθαρού νερού στον καθαριστή.

Σημείωση: Η κατάσταση του φίλτρου επιδρά στην απόδοση του καθαριστή.

Αποθήκευση λαβής

1. Αποσυνδέστε τη συσκευή από το δίκτυο παροχής ηλεκτρικής ενέργειας και βεβαιωθείτε ότι έχει κρυώσει. [20]
2. Αφαιρέστε τη λαβή. [21]
3. Κουμπώστε το άγκιστρο αποθήκευσης λαβής στη σχισμή αποθήκευσης στο πλάι του κύριου σώματος του καθαριστή και βάλτε το άκρο της λαβής στην τρύπα τοποθέτησης στην κεφαλή δαπέδου. [22]

ΑΝΤΙΜΕΤΩΠΙΣΗ ΠΡΟΒΛΗΜΑΤΩΝ

Εάν αντιμετωπίσετε πρόβλημα με το προϊόν, πριν απευθυνθείτε στις υπηρεσίες τεχνικής υποστήριξης Hoover Service, κάντε τους ελέγχους που ακολουθούν.

Η βελόνα ένδειξης ατμού δεν ανάβει.

- Ελέγξτε αν η συσκευή είναι στην πρίζα.
- Ελέγξτε το καλώδιο.

Η βελόνα ατμού δεν παράγει ατμό.

- Βεβαιωθείτε ότι στο δοχείο νερού υπάρχει νερό.
- Βεβαιωθείτε ότι το δοχείο νερού είναι σωστά τοποθετημένο στην θέση του.

Το υφασμάτινο επικάλυμμα δεν τραβά την βρωμιά.

- Βεβαιωθείτε ότι το υφασμάτινο πέλμα δεν είναι βρώμικο και χρειάζεται πλύσιμο. Ανατρέξτε στις Οδηγίες Συντήρησης.

ΣΥΝΗΘΕΙΣ ΕΡΩΤΗΣΕΙΣ ΓΙΑ ΤΟΝ ΚΑΘΑΡΙΣΜΟ

Πότε είναι έτοιμο για λειτουργία το Capsule; Σε περίπου 30 δευτερόλεπτα.

Μπορώ να χρησιμοποιήσω το Capsule σε όλες τις επιφάνειες δαπέδων; Σε όλα τα σκληρά δάπεδα από μάρμαρο, τα κεραμικά δάπεδα, την πέτρα, το λινέλαιο, τα πατώματα σκληρού ξύλου και το παρκέ. Πρέπει να προσέξετε όταν χρησιμοποιείτε την τριγωνική βούρτσα σε ορισμένους τύπους δαπέδων.

Μήπως το Capsule παράγει ατμό αυτόματα; Ναι, σε ορισμένα μοντέλα μπορείτε να γείρετε τον καθαριστή και ο ατμός θα βγει αυτόματα. Σε άλλα μοντέλα μπορείτε να πατήσετε τον διακόπτη ατμού/σκουπίσματος.

Μπορώ να το χρησιμοποιήσω σε κάθετες επιφάνειες; Όχι, το Capsule μπορεί να χρησιμοποιηθεί μόνο σε δάπεδα.

Μπορώ να βάλω απορρυπαντικά ή άλλα χημικά καθαριστικά μέσα στη δεξαμενή; Όχι, θα προκαλέσουν ζημιά στο προϊόν.

Τι συμβαίνει αν στην πόλη όπου ζω το νερό είναι πολύ σκληρό; Μπορείτε να χρησιμοποιείτε φιλτραρισμένο νερό ή θα πρέπει να αλλάζετε πιο συχνά το φίλτρο.

Πότε είναι η στιγμή για την αλλαγή της κασέτας του φίλτρου? Πώς μπορεί κάποιος να το διαπιστώσει? Εξαρτάται από την σκληρότητα του νερού. Κανονικά, κάθε 6 μήνες θα παρατηρήσετε ότι το χρώμα της ρητίνης που βρίσκεται μέσα στη κασέτα του φίλτρου γίνεται λίγο πιο σκούρο.

Κάθε πόσο πρέπει να γεμίζει το δοχείο νερού? Περίπου 20 λεπτά, αν πατάτε το κουμπί συνεχώς.

Πλένεται η σφουγγαρίστρα? Ναι, στο χέρι ή στο πλυντήριο με ήπιο καθαριστικό σε θερμοκρασία το πολύ 40°C. Μη χρησιμοποιείτε λευκαντικό ή μαλακτικό.

Πόσο συχνά πρέπει να αντικαθιστώ τη σφουγγαρίστρα? Εξαρτάται από διάφορους παράγοντες και την σκληρότητα του δαπέδου. Η σφουγγαρίστρα πρέπει να αντικαθίστατε όταν μετά το πλύσιμο παραμένει βρώμικη ή αν παρατηρήσετε ότι δεν καθαρίζει όπως πριν.

ΣΗΜΑΝΤΙΚΕΣ ΠΛΗΡΟΦΟΡΙΕΣ

Ανταλλακτικά και αναλώσιμα Hoover

Όταν παραστεί η ανάγκη χρησιμοποιείτε αποκλειστικά γνήσια ανταλλακτικά Hoover. Τα ανταλλακτικά Hoover διατίθενται από τον τοπικό αντιπρόσωπο Hoover ή απευθείας από τη Hoover. Κατά την παραγγελία εξαρτημάτων να αναφέρετε πάντα τον αριθμό μοντέλου.

Αναλώσιμα

Πατάκια από μικροίνες (x2): AC36 35601693
Κασέτα φίλτρου: U75 35601691

Γραμμή Εξυπηρέτησης Πελατών Hoover

Εάν κατά τη διάρκεια των πρώτων 12 μηνών η συσκευή εμφανίσει βλάβη, επικοινωνήστε με την τεχνική υποστήριξη Hoover.

Ποιότητα

Τα εργοστάσια Hoover έχουν ελεγχθεί από ανεξάρτητους φορείς ποιοτικού ελέγχου. Τα προϊόντα μας κατασκευάζονται μέσω ενός συστήματος ποιότητας το οποίο πληροί τις προδιαγραφές του προτύπου ISO 9001.

Η εγγύησή σας

Οι όροι ισχύος της εγγύησης της συσκευής καθορίζονται από τον αντιπρόσωπο της χώρας στην οποία έχει πραγματοποιηθεί η πώληση. Περισσότερες πληροφορίες σχετικά με τους όρους εγγύησης μπορείτε να ζητήσετε από τον αντιπρόσωπο που αγοράσατε τη συσκευή. Η προσκόμιση του τιμολογίου ή της απόδειξης αγοράς είναι βασική προϋπόθεση για την ισχύ της εγγύησης.

Ο κατασκευαστής διατηρεί το δικαίωμα να επιφέρει αλλαγές χωρίς προγενέστερη ενημέρωση.



ИНСТРУКЦИИ ПО ТЕХНИКЕ БЕЗОПАСНОСТИ

Данный прибор предназначен только для домашнего использования в соответствии с описанием, приведенным в настоящем Руководстве пользователя. Прежде чем приступить к эксплуатации данного бытового электроприбора, убедитесь в том, что вы понимаете настоящее руководство.

Не оставляйте прибор включенным в розетку. После использования или перед очисткой или обслуживанием всегда вынимайте вилку из розетки.

Данный прибор может использоваться лицами с ограниченными физическими, сенсорными или умственными способностями, недостатком опыта и знаний при условии соответствующего надзора или предварительного инструктажа по правилам пользования прибором, проведенного лицом, отвечающим за их безопасность. С устройством не должны играть дети.

Не давайте включенный в сеть или охлаждающийся прибор детям.

Не следует пользоваться прибором после его падения, при наличии видимых следов повреждений или утечек.

Если провод питания поврежден, немедленно отключите прибор. Во избежание несчастных случаев замену провода должен осуществлять только специалист авторизованного сервисного центра Hoover.

Данный прибор должен быть заземлен.

Не оставляйте включенный в сеть прибор без присмотра.

Не пользуйтесь прибором на открытом воздухе.

Используйте только рекомендуемые Hoover насадки, расходные материалы или запасные части.

Не используйте прибор для очистки или прямой обработки паром животных, людей или растений.

Не направляйте жидкость или пар на оборудование, содержащее электрические компоненты, например на внутреннюю часть духовки.

Не следует открывать заливное отверстие в процессе использования.

Перед заполнением контейнера водой выньте шнур из розетки и отключите пылесос. Не переполняйте контейнер. Установите на место заливную крышку.



Опасность ошпаривания.



В процессе использования поверхности прибора сильно нагреваются. Не допускайте контакта с паром.

Не стойте на проводе и не наматывайте его на руку или ногу в процессе использования прибора.

Не размещайте прибор над собой во время уборки лестниц.

При использовании приспособлений для очистки второй свободной рукой всегда придерживайте сам прибор. Это помогает не допустить падения прибора в процессе эксплуатации.

Не вытягивайте/вставляйте вилку и не работайте с прибором мокрыми руками.

Не перевозите свой прибор через провод питания и не тяните за провод, вынимая вилку из розетки.

В случае неисправности не следует продолжать пользоваться прибором.

Сервисная служба Hoover: Для обеспечения продолжительной, безопасной и эффективной работы данного бытового электроприбора любой вид ремонта рекомендуется производить только специалистом авторизованного сервисного центра Hoover.

Не опускайте прибор в воду или другие жидкости.

Не пользуйтесь чистящими средствами и не заливайте другие жидкости, кроме воды, в прибор.

Только для Великобритании и Ирландии: Данный прибор оснащается сетевой вилкой 13 А. При необходимости замены предохранителя в вилке используйте предохранитель типа ASTA (BS1362) 13 А.

Окружающая среда:

Символ на данном приборе указывает на то, что его нельзя утилизировать вместе с бытовыми отходами. Его необходимо сдавать в соответствующий пункт приема для дальнейшей переработки электрических и электронных частей. Утилизация должна проводиться в соответствии с местными природоохранными правилами по утилизации отходов. За более подробной информацией по обращению с данным прибором, его утилизации и переработке обратитесь в местные органы власти, в службу утилизации отходов или в магазин, где вы приобрели данный прибор.



Данный прибор отвечает требованиям Европейских Директив 2006/95/EC, 2004/108/EC и 2011/65/EU.

HOOVER Limited, Pentrebach, Merthyr Tydfil, Mid Glamorgan, CF48 4TU, UK

ЗНАКОМСТВО С ВАШИМ ПЫЛЕСОСОМ

- A. Кнопка включения пара *
- B. Рукоятка
- B1a. Кнопка интенсивности пара*
- B1b. Регулировка мощности подачи пара - максимум, средний, низкий *
- C. Верхний и нижний крючки для хранения провода
- D. Сетевой шнур
- E. Металлическая труба
- F. Корпус пылесоса
- G. Кнопка отсоединения рукоятки
- H. Ручка для переноски пылесоса
- I. Клавиша крепления резервуара для чистой воды
- J. Резервуар для чистой воды
- K. Фильтр для жесткой воды
- L. Кнопка выключателя питания
- M. Индикатор питания (Красный)
- N. Индикатор готовности пара (Зеленый)
- O. Место хранения рукоятки
- P. Насадка для пола**
- P1a. Треугольная насадка*
- P1b. Рычаг отсоединения треугольной насадки *
- Q. Тканевая подложка
- R. Насадка для ковра
- S. Рычаг отсоединения накладки

СБОРКА ПЫЛЕСОСА

Извлеките составные части пылесоса из упаковки.

1. Вставьте трубу рукоятки в главный корпус пылесоса до фиксации в нужном положении. [1]
2. Соедините главный корпус пылесоса с треугольной щеткой. [2]
3. Соедините главный корпус пылесоса с насадкой для пола и установите треугольную щетку в насадку для пола.* [3]

ЭКСПЛУАТАЦИЯ ПЫЛЕСОСА

ПЕРЕД ТЕМ, КАК ВЫ НАЧИНАЕТЕ ОЧИСТКУ

1. Снимите резервуар для чистой воды, потянув рычаг выпуска воды вверх, и уберите резервуар с главного корпуса пылесоса. [5]
2. Поверните колпачок против часовой стрелки и снимите. [6]
3. Наполните резервуар для чистой воды холодной водопроводной водой. Поставьте колпачок на место. [7] Не добавляйте какие-либо химические

- вещества, очистители или ароматизаторы в резервуар для чистой воды.
4. Снова установите резервуар для чистой воды в пылесос, закрепив на месте фильтр для жесткой воды.
 5. Закрепите тканевую подложку на основании насадки для пола. [8]
- ВНИМАНИЕ! Всегда отключайте пылесос, добавляя воду или заменяя текстильную подушку.**
ПРИМЕЧАНИЕ: Перед использованием промойте тканевую подушку, чтобы удалить пыль.

ОЧИСТКА ПАРОМ ТВЕРДЫХ НАПОЛЬНЫХ ПОКРЫТИЙ

ПРИМЕЧАНИЕ: Перед эксплуатацией вымойте пол или пропылесосьте, чтобы удалить грязь и мусор.
ВНИМАНИЕ! Не используйте пылесос без текстильной подушки, прикрепленной к насадке для пола.

ПРИМЕЧАНИЕ: При очистке твердых полов не используйте насадку для ковра.

1. Включите паровую швабру в сеть. Загорается красный индикатор.
2. Через несколько секунд загорится зеленый индикатор "Пар готов", показывая, что пылесос готов к использованию.
3. Упритесь ногой на насадку и положите корпус паровой швабры на пол. [9]
4. Для производства пара нажмите кнопку включения пара. [10]*
5. Двигайте пылесос медленно взад и вперед, обращая особое внимание на сильно загрязненные места. [12]
6. В некоторых моделях для получения пара нужно просто выбрать настройку уборки с помощью ползунка на рукоятке: минимум, средний или максимум – в зависимости от требований уборки – и наклоните пылесос. [11]*
7. Некоторые модели пылесосов оснащаются кнопкой интенсивного пара на рукоятке. Это дает пользователю возможность увеличить мощность уборки на 10 секунд для удаления сложных пятен. [11]*

Очистка паром твердых полов - интенсивная очистка

При твердом покрытии пола, которое нуждается в тщательной уборке, используйте треугольную насадку для пола. Обратите внимание, что тряпка не входит в комплектацию пылесоса.

ПРИМЕЧАНИЕ: Перед эксплуатацией вымойте пол или пропылесосьте, чтобы удалить грязь и мусор.

1. Снимите треугольную щетку с насадки для пола, нажав педаль в задней части насадки. [13]
2. Включите паровую швабру в сеть. Загорается красный индикатор. Через несколько секунд загорится зеленый индикатор "Пар готов", показывая, что пылесос готов к использованию.
3. Упритесь ногой на насадку и положите корпус паровой швабры на пол. [14]
4. Для генерации пара, нажмите спусковую кнопку. [10]*
5. В некоторых моделях для получения пара нужно просто выбрать настройку уборки с помощью ползунка на рукоятке. минимум, средний или максимум – в зависимости от требований уборки – и наклоните пылесос. [11]*
6. Некоторые модели пылесосов оснащаются кнопкой интенсивного пара на рукоятке. Это дает пользователю возможность увеличить мощность уборки на 10 секунд для удаления сложных пятен. [11]*

ТЕХНИЧЕСКОЕ ОБСЛУЖИВАНИЕ ПЫЛЕСОСА

ВНИМАНИЕ! ПЕРЕД ПРОВЕДЕНИЕМ ТЕХНИЧЕСКОГО ОБСЛУЖИВАНИЮ ПЫЛЕСОСА УБЕДИТЕСЬ В ТОМ, ЧТО ОН ПОЛНОСТЬЮ ОХЛАДИЛСЯ.

Опорожните резервуар для воды

1. Отключите пылесос от сети и убедитесь в том, что блок охладился.
2. Удалите из корпуса пылесоса резервуар для чистой воды. [5]
3. Поверните колпачок против часовой стрелки и снимите. [6]
4. Удалите любой излишек воды из резервуара. [17] Поставьте на место колпачок и верните в пылесос.

Снимите и очистите текстильную подушку.

1. Отключите пылесос от сети и убедитесь в том, что блок охладился.
2. Если необходимо, снимите щетку для ковра и затем снимите текстильную насадку с щетки. [19]
3. Постирайте текстильную насадку в стиральной машине с мягким моющим средством при максимальной температуре 40°C.

ВНИМАНИЕ! Не используйте отбеливатель или кондиционер для белья при стирке текстильной насадки.

Замена фильтра для жесткой воды

В пылесос устанавливается фильтр для жесткой воды. Если Вы живете в районе с жесткой водой, фильтр со временем будет обесцвечиваться. В зависимости от жесткости воды и частоты использования фильтр нужно заменять каждые 6 месяцев.

1. Отключите пылесос от сети и убедитесь в том, что блок охладился.
2. Удалите из корпуса пылесоса резервуар для чистой воды. [16]
3. Достаньте из пылесоса фильтр для жесткой воды из пылесоса. [18] Замените на новый фильтр.
4. Снова установите резервуар для чистой воды в Ваш пылесос .

Примечание: Состояние фильтра будет влиять на характеристики пылесоса.

Хранение рукоятки

1. Отключите пылесос от сети и убедитесь в том, что блок охладился. [20]
2. Снимите рукоятку. [21]
3. Закрепите крючок для хранения рукоятки в прорези на боку главного корпуса пылесоса и вставьте конец рукоятки в отверстие на насадке для пола. [22]

УСТРАНЕНИЕ НЕИСПРАВНОСТЕЙ

Если у Вас возникли затруднения в ходе эксплуатации пылесоса, попробуйте установить причины мелких неполадок перед обращением в местный сервисный центр продукции Hoover.

Парогенератор не включается.

- Проверьте, включен ли блок.
- Проверьте сетевой шнур.

Парогенератор не производит пар.

- Возможно, в резервуаре для чистой воды нет воды.
- Резервуар может быть неправильно подогнан.

Текстильная насадка не хочет собирать грязь.

- Текстильная насадка может быть слишком грязной и ее необходимо промыть. Обратитесь к разделу "Техническое обслуживание".

ЧАСТО ЗАДАВАЕМЫЕ ВОПРОСЫ ПО УБОРКЕ:

Когда паровая швабра готова к использованию? Приблизительно в течение 30 сек.

Могу ли я использовать струю пара на всех поверхностях? На всех твердых покрытиях пола, такие как мрамор, керамика, камень, линолеум, паркет и полах из твердого дерева. На некоторых типах покрытия треугольную щетку необходимо использовать с особой осторожностью.

Пар из швабры выходит автоматически? Да, в некоторых моделях. Вы можете наклонить пылесос, и пар будет генерироваться автоматически. На других моделях необходимо сначала нажать специальную кнопку выпуска пара.

Могу ли я пользоваться им на вертикальных поверхностях? Нет, струя пара может применяться только на горизонтальных поверхностях.

Могу ли я добавлять очищающие средства или другие химические вещества в резервуар? Нет, вы повредите его.

Что делать, если в городе, в котором я живу, жесткая вода? В этом случае можно пользоваться фильтрованной водой или чаще менять фильтр на пылесосе.

Когда необходимо менять модуль для фильтра? Как это понять? Это зависит от жесткости воды. Обычно раз в 6 месяцев. Вы заметите, что цвет резины внутри фильтра темнеет.

На сколько хватает резервуара для воды и когда его необходимо заполнить? Примерно 20 минут, если вы непрерывно нажимаете кнопку.

Можно ли мыть тканевую насадку для швабры? Да, ее можно мыть руками или в стиральной машине с мягким моющим веществом при максимальной температуре 40°C. Не пользуйтесь отбеливателями или кондиционерами.

Как часто нужно менять тканевую насадку? Это зависит от разных факторов, но главное, от твердости покрытия пола. Самый лучший способ понять, менять ли насадку, это если она даже после стирки осталась грязной или не работает так, как раньше.

ВАЖНАЯ ИНФОРМАЦИЯ

Запасные части и расходные материалы компании Hoover

При замене частей используйте только оригинальные запасные части и расходные материалы компании Hoover. Их можно приобрести у вашего местного дилера компании Hoover или непосредственно в компании Hoover. При оформлении заказа на запасные части обязательно указывайте номер модели пылесоса.

Расходные материалы

Тканевая из микрофибры (x2):	AC36	35601693
Картридж фильтра:	U75	35601691

Служба поддержки клиентов Hoover

В случае поломки вашего пылесоса в течение первых 12 месяцев работы, позвоните на горячую линию для клиентов Hoover по указанному ниже номеру.

Требования к качеству продукции

Заводы компании Hoover прошли независимую оценку на предмет соблюдения требований к качеству выпускаемой продукции. Наша продукция изготавливается с применением системы качества, удовлетворяющей требованиям стандарта ISO 9001.

Ваша гарантия

Условия гарантии для данного бытового электрического прибора определяются нашим представительством в той стране, в которой этот электроприбор был куплен. Более подробную информацию об этих условиях вы можете получить от нашего дилера. При предъявлении претензий по условиям данных гарантийных обязательств необходимо предъявить чек или квитанцию на проданный товар.

Изменения могут быть внесены без предварительного уведомления.

INSTRUKCJE BEZPIECZNEGO UŻYTKOWANIA

Urządzenie to jest przeznaczone wyłącznie do użytku domowego w sposób opisany w niniejszej instrukcji użytkownika. Prosimy o dokładne zapoznanie się z instrukcją przed rozpoczęciem używania odkurzacza.

Nie pozostawiać urządzenia podłączonego do gniazdka zasilającego. Należy zawsze wyłączać urządzenie i wyjmować wtyczkę przewodu zasilającego z gniazdka po zakończeniu użytkowania, a także przed przystąpieniem do czyszczenia lub wykonywania jakichkolwiek czynności konserwacyjnych.

Urządzenie mogą obsługiwać osoby o ograniczonych zdolnościach fizycznych, sensorycznych lub mentalnych, a także osoby nieposiadające odpowiedniego doświadczenia oraz wiedzy, jedynie pod warunkiem że odbywać się będzie to pod nadzorem lub po przeszkoleniu na temat bezpiecznego użycia urządzenia oraz związanych z nim zagrożeń. Dzieci nie mogą bawić się urządzeniem.

Urządzenie po odłączeniu od zasilania i ostygnięciu należy odłożyć w miejscu niedostępnym dla dzieci.

Urządzenia nie należy eksploatować, jeśli upadło, jeśli posiada widoczne oznaki uszkodzenia lub jeśli nie jest szczelne.

Jeśli przewód zasilający uległ uszkodzeniu, należy natychmiast zaprzestać korzystania z urządzenia. Ze względów bezpieczeństwa, przewód zasilający powinien zostać wymieniony przez serwisanta autoryzowanego punktu serwisowego firmy Hoover.

Urządzenie wymaga uziemienia.

Nie wolno pozostawiać urządzenia bez nadzoru, gdy jest ono podłączone do zasilania.

Nie wolno korzystać z urządzenia na zewnątrz.

Należy korzystać wyłącznie z końcówek, materiałów eksploatacyjnych oraz części zamiennych zalecanych lub dostarczonych przez firmę Hoover.

Nie wolno korzystać z urządzenia do czyszczenia osób, zwierząt lub roślin ani kierować w ich kierunku pary.

Nie kierować parą ani strumieniem cieczy w stronę urządzeń zawierających komponenty elektryczne, np. wnętrza komory piekarnika.

Nie wolno otwierać otworu wlotowego do napełniania podczas użytkowania urządzenia.

Przed uzupełnieniem wody w zbiorniku wyłączyć odkurzacza i

wyjąć wtyczkę przewodu zasilającego z gniazdka. Nie przepiętnaj zbiornika. Wymień pokrywę.



Niebezpieczeństwo oparzeń!



Powierzchnie mogą rozgrzać się do wysokiej temperatury podczas eksploatacji. Unikać kontaktu z parą.

Nie stawać na przewodzie zasilającym i nie owijać go sobie wokół rąk lub nóg podczas korzystania z urządzenia.

Nie ustawiać urządzenia powyżej swojego poziomu podczas odkurzania schodów.

W przypadku używania narzędzi czyszczących należy zawsze stabilizować urządzenie drugą ręką. Zapobiegnie to przewróceniu się urządzenia podczas eksploatacji.

Dotykać wtyczki ani urządzenia mokrymi rękami.

Nie stąpać po przewodzie zasilającym podczas korzystania z urządzenia i nie wyjmować wtyczki, ciągnąc za przewód zasilający.

Nie kontynuować eksploatacji uszkodzonego urządzenia.

Serwis firmy Hoover: Aby zapewnić bezpieczne i sprawne działanie tego urządzenia, zalecamy zlecenie prac serwisowych lub napraw wyłącznie serwisantom autoryzowanego punktu serwisowego firmy Hoover.

Nie zanurzać urządzenia w wodzie lub innych cieczach.

Nie stosować wewnątrz urządzenia środków czyszczących lub płynów innych niż woda.

Dotyczy tylko Wielkiej Brytanii i Irlandii: Urządzenie wyposażone jest we wtyczkę z bezpiecznikiem 13 A. W razie konieczności wymiany bezpiecznika we wtyczce, należy użyć bezpiecznika 13 A zgodnego z ASTA (BS1362).

Ochrona środowiska

Symbol umieszczony na urządzeniu oznacza, że nie jest ono klasyfikowane jako odpad z gospodarstwa domowego. Urządzenie należy zdać w odpowiednim punkcie utylizacji w celu recyklingu komponentów elektrycznych i elektronicznych. Urządzenie należy złomować zgodnie z lokalnymi przepisami w sprawie utylizacji odpadów. Dodatkowe informacje na temat sposobu utylizacji, złomowania i recyklingu urządzenia można uzyskać w lokalnym urzędzie miejskim, w komunalnym zakładzie utylizacji odpadów lub w sklepie, w którym produkt został zakupiony.



 Urządzenie spełnia wymogi europejskich norm 2006/95/WE, 2004/108/WE oraz 2011/65/WE.

HOOVER Limited, Pentrebach, Merthyr Tydfil, Mid Glamorgan, CF48 4TU, UK

ELEMENTY ODKURZACZA

- A. Przycisk uwalniania pary *
- B. Zestaw uchwyty
- B1a. Przycisk wyrzutu pary*
- B1b. Suwak regulacji pary poziom maksymalny, średni i niski. *
- C. Górny i dolny zaczep do nawijania przewodu elektrycznego.
- D. Przewód zasilający
- E. Metalowa rura
- F. Obudowa główna odkurzacza
- G. Przycisk zwalniania uchwyty
- H. Podręczny czyścik
- I. Zwolnienie zbiornika na czystą wodę
- J. Zbiornik czystej wody
- K. Filtr twardej wody
- L. Przycisk zasilania Wł./Wył.
- M. Wskaźnik włączenia (Czerwony)
- N. Kontrolka gotowości pary (zielona)
- O. Uchwyt do przenoszenia
- P. Głowica podłogowa**
- P1a. Trójkątna szczotka*
- P1b. Przycisk zwalnający szczotkę *
- Q. Tkanina tekstylna
- R. Końcówka do dywanów
- S. Przycisk zwalnający nakładkę

MONTAŻ ODKURZACZA

Wyjmij wszystkie elementy z opakowania.

1. Załóż uchwyt na urządzenie i zatrzaśnij. [1]
2. Zatrzaśnij korpus urządzenia na szczotkę trójkątną [2]
3. Zamocuj końcówkę do podłóg wraz ze szczotką trójkątną na korpus główny.* [3]

KORZYSTANIE Z ODKURZACZA

PRZED ROZPOCZĘCIEM CZYSZCZENIA

1. Zwolnij przyciskiem, przesuwając go do góry, zbiornik na wodę i zdejmij pojemnik z urządzenia. [5]
2. Aby wykręcić korek, obróć go przeciwnie do ruchu wskazówek zegara. [6]
3. Napełnić zbiornik czystą wodą z kranu. Dokręć korek. [7] Nie dodawać żadnych środków chemicznych, detergentów ani perfum do zbiornika czystej wody.
4. Sprawdzić, czy filtr twardej wody jest na swoim miejscu i zamocować zbiornik czystej wody do oczyszczacza.

*Tylko w niektórych modelach

**Kształt szczotek i końcówek może różnić się w zależności od modelu

5. Przyczepić tkaninę tekstylną do podstawy głowicy podłogowej. [8]
WAŻNE: Zawsze wyjąć wtyczkę przewodu zasilającego z gniazdka przed dolaniem wody lub wymianą tkaniny tekstylnej.
UWAGA: Przed użyciem wymyć tkaninę tekstylną, aby usunąć zabrudzenia.

CZYSZCZENIE TWARDYCH PODŁÓG PARĄ

UWAGA: Należy zawsze przed użyciem pozamiatać lub odkurzyć podłogę, aby usunąć śmieci lub zabrudzenia.
WAŻNE: Nie używać oczyszczacza bez tkaniny tekstylnej przyczepionej do głowicy podłogowej.

UWAGA: Podczas czyszczenia twardych podłóg nie stosować końcówki do dywanów.

1. Włożyć wtyczkę przewodu zasilającego do gniazdka sieciowego. Włączy się czerwona kontrolka.
2. Po kilku sekundach zaświeci się kontrolka gotowości pary, wskazując, że oczyszczacz jest gotowy do pracy.
3. Pochylić urządzenie. W tym celu postawić stopę na głowicy podłogowej i obniżyć korpus w kierunku podłogi. [9]
4. Aby użyć pary, nacisnąć przycisk uwalniania pary. [10]*
5. Powoli przesuwając urządzenie do przodu i do tyłu, zwracając szczególną uwagę na miejsca, po których chodzi wiele osób. [12]
6. Aby wytworzyć parę w niektórych modelach, wystarczy wybrać ustawienie czyszczenia na suwaku znajdującym się na uchwycie. Poziom minimalny, średni lub maksymalny - w zależności od konkretnych wymogów dotyczących czyszczenia. Następnie pochylić odkurzacza. [11]*
7. W niektórych modelach odkurzacza jest wyposażony w przycisk uderzenia pary znajdujący się na uchwycie. Funkcja ta pozwala na użycie dodatkowej mocy czyszczenia przez 10 sekund, aby usunąć uparte plamy. [11]*

Parowe czyszczenie twardych podłóg - intensywne czyszczenie

Do czyszczenia twardych podłóg stosować trójkątną szczotkę podłogową. Należy pamiętać, że urządzenie nie posiada mopa i dany obszar będzie wymagał oddzielnego wytarcia.

UWAGA: Należy zawsze przed użyciem pozamiatać lub odkurzyć podłogę, aby usunąć śmieci lub zabrudzenia.

1. Zdjąć trójkątną szczotkę do podłóg z głowicy podłogowej. W tym celu nacisnąć pedał zwalnający z tyłu głowicy podłogowej. [13]
2. Włożyć wtyczkę przewodu zasilającego do gniazdka sieciowego. Włączy się czerwona kontrolka. Po kilku sekundach zaświeci się kontrolka gotowości pary, wskazując, że oczyszczacz jest gotowy do pracy.
3. Pochylić urządzenie. W tym celu postawić stopę na szczotce podłogowej i obniżyć korpus w kierunku podłogi. [14]
4. Aby wytworzyć parę, nacisnąć przycisk uwalniania pary. [10]*
5. Aby wytworzyć parę w niektórych modelach, wystarczy wybrać ustawienie czyszczenia na suwaku znajdującym się na uchwycie. Poziom minimalny, średni lub maksymalny - w zależności od konkretnych wymogów dotyczących czyszczenia. Następnie pochylić odkurzacza. [11]*
6. W niektórych modelach odkurzacza jest wyposażony w przycisk uderzenia pary znajdujący się na uchwycie. Funkcja ta pozwala na użycie dodatkowej mocy czyszczenia przez 10 sekund, aby usunąć uparte plamy. [11]*

KONSERWACJA URZĄDZENIA

WAŻNE: PRZED PRZYSTĄPIENIEM DO PRAC KONSERWACYJNYCH NALEŻY ZAWSZE UPEWNIĆ SIĘ, CZY OCZYSZCZACZ CAŁKOWICIE OSTYGŁ.

Opróżnić pojemnik na wodę

1. Wyjąć wtyczkę przewodu zasilającego z gniazdka i sprawdzić, czy urządzenie ostygło.
2. Wyjąć zbiornik czystej wody z korpusu urządzenia. [5]
3. Aby wykręcić korek, obrócić go przeciwnie do ruchu wskazówek zegara. [6]
4. Usunąć resztki wody ze zbiornika. [17] Nałożyć i dokręcić korek oraz włożyć zbiornik na wodę z powrotem do urządzenia.

Wymywanie i czyszczenie tkaniny tekstylnej

1. Wyjąć wtyczkę przewodu zasilającego z gniazdka i sprawdzić, czy urządzenie ostygło.
2. Jeśli to konieczne, odłączyć końcówkę do dywanów, a następnie odzepić tkaninę tekstylną od podstawy. [19]
3. Wyprać tkaninę tekstylną w pralce, używając do tego delikatnego detergentu i maks. temperatury prania 40°C.

WAŻNE: Nie dodawać środków wybielających lub środków do zmiękczenia tkanin.

Wymiana filtra twardej wody

Urządzenie jest wyposażone w filtr twardej wody. W przypadku korzystania z urządzenia w miejscu, w którym występuje twarda woda, filtr odbarwia się z biegiem czasu. W zależności od stopnia twardości wody i częstotliwości korzystania z urządzenia, filtr należy wymieniać co 6 miesięcy.

1. Wyjąć wtyczkę przewodu zasilającego z gniazdka i sprawdzić, czy urządzenie ostygło.
2. Wyjąć zbiornik czystej wody z korpusu urządzenia. [16]
3. Wyjąć filtr twardej wody z urządzenia. [18] Założyć nowy filtr.
4. Z powrotem zamontować zbiornik czystej wody do urządzenia.

Uwaga: Stan filtra ma wpływ na sprawność pracy urządzenia.

Przechowywanie uchwytu

1. Wyjąć wtyczkę przewodu zasilającego z gniazdka i sprawdzić, czy urządzenie ostygło. [20]
2. Wyjąć uchwyt. [21]
3. Włożyć hak podtrzymywania uchwytu w otwór znajdujący się z boku głównego korpusu odkurzacza, a następnie włożyć końcówkę uchwytu do otworu w głowicy podłogowej. [22]

ROZWIĄZYWANIE PROBLEMÓW

W razie wystąpienia problemu z urządzeniem należy skorzystać z poniższej prostej listy kontrolnej użytkownika przed skontaktowaniem się z lokalnym serwisem firmy Hoover.

Urządzenie nie włącza się.

- Sprawdzić, czy wtyczka przewodu zasilającego jest włożona do gniazdka.
- Sprawdzić przewód zasilający.

Urządzenie nie wytwarza pary.

- W zbiorniku czystej wody nie ma wody.
- Zbiornik może być nieprawidłowo założony.

Tkanina tekstylna nie zbiera zabrudzeń.

- Tkanina może być nadmiernie zabrudzona i może wymagać wyprania. Patrz rozdział „Konserwacja”.

CZYSZCZENIE - NAJCZĘŚCIEJ ZADAWANE PYTANIA I ODPOWIEDZI

Kiedy dysza parowa jest gotowa? W ciągu ok. 30 sekund.

Czy mogę używać dyszy parowej na wszystkich rodzajach podłóg? Na wszystkich podłogach twardych, np. z marmuru, płytek ceramicznych, kamienia, linoleum, na uszczelnionych podłogach z twardego drewna oraz na parkietach. Należy zachować ostrożność podczas stosowania szczotki trójkątnej na niektórych pokryciach podłogowych.

Czy dysza parowa wyrzuca parę automatycznie? Tak. W niektórych modelach można przechylić odkurzacz, a para zostanie wyrzucona automatycznie. W innych modelach należy nacisnąć przycisk włączania pary/zamiatania.

Czy można używać jej w pionie? Nie. Dyszy parowej można używać jedynie na poziomych powierzchniach podłogowych.

Czy mogę dodawać do zbiornika detergenty lub inne środki chemiczne? Nie. Można uszkodzić urządzenie.

Co zrobić, jeśli woda w moim mieście jest bardzo twarda? Można stosować wodę przefiltrowaną lub trzeba będzie częściej zmieniać wkład filtra.

Kiedy należy zmieniać wkład filtra? Jak to stwierdzić? Zależy to od twardości wody. Zazwyczaj po 6 miesiącach. Można zauważyć, że kolor żółtej żywicy we wsadzie filtra nieco zmatowiał.

Na jak długo wystarczy jedno napełnienie zbiornika na wodę? Ok. 20 minut, jeśli spust będzie naciśnięty bez przerwy.

Czy mop można prać? Tak. Można go wyprać ręcznie lub w pralce, używając do tego łagodnego detergentu i maks. temperatury prania 40°C. Nie używać wybielaczy ani zmiękczaczy do tkanin.

Jak często należy wymieniać mop? Zależy to od wielu czynników, przede wszystkim twardości podłogi. Najlepiej jest wymienić mop wtedy, jeśli po wypraniu jest on nadal brudny lub jeśli nie jest już tak wydajny jak na początku.

WAŻNE INFORMACJE

Części zapasowe i materiały eksploatacyjne firmy Hoover

Należy zawsze wymieniać części na oryginalne części zapasowe firmy Hoover. Można je nabyć w lokalnym serwisie firmy Hoover lub bezpośrednio w firmie Hoover. Przy zamawianiu części zawsze należy podać numer danego modelu.

Materiały eksploatacyjne

Nakładki z mikrofibry (2 szt.)	AC36	35601693
Wkład filtra:	U75	35601691

Infolinia serwisu Hoover

W razie wystąpienia jakiegokolwiek problemu z odkurzaczem podczas pierwszych 12 miesięcy proszę skontaktować się z infolinią firmy Hoover na numer podany poniżej.

Jakość

Fabryki firmy Hoover zostały poddane niezależnej kontroli pod kątem jakości. Nasze produkty zostały wytworzone z wykorzystaniem systemu kontroli jakości spełniającego wymogi normy ISO 9001.

Gwarancja

Warunki gwarancji na niniejsze urządzenie są określone przez naszego przedstawiciela w kraju, w którym urządzenie jest sprzedawane. Szczegółowe informacje na temat warunków gwarancji można uzyskać w punkcie, w którym urządzenie zostało nabyte. Przy zgłaszaniu wszelkich roszczeń w ramach gwarancji należy przedstawić dowód sprzedaży lub pokwitowanie.

Zastrzegamy sobie możliwość wprowadzania zmian bez wcześniejszego powiadomienia.



NÁVOD K BEZPEČNÉMU POUŽITÍ

Tento vysavač by měl být používán pouze pro úklid domácnosti a v souladu s touto uživatelskou příručkou. Než začnete spotřebič používat, ujistěte se, že rozumíte tomuto návodu.

Nenechávejte zařízení zapnuté v zásuvce. Před čištěním nebo jakoukoli údržbou zařízení vždy vypněte a síťovou šňůru vytáhněte ze zásuvky.

Tento spotřebič mohou používat osoby s omezenými fyzickými, smyslovými nebo duševními schopnostmi nebo osob bez patřičných zkušeností a znalostí, za předpokladu, že jsou pod dohledem nebo jim byly dané instrukce týkající se bezpečného použití zařízení a byli seznámeni se spojenými riziky. S přístrojem si nesmí hrát děti.

Uchovávejte zařízení mimo dosah dětí pokud je v provozu nebo během chladnutí.

Vysavač nepoužívejte v případě, že spadl z výšky na podlahu, nacházejí-li se na něm viditelná poškození nebo úniky.

Jestliže je poškozena síťová šňůra, okamžitě přestaňte zařízení používat. Síťovou šňůru musí vyměnit autorizovaný servisní technik společnosti Hoover, aby se předešlo ohrožení bezpečnosti.

Tento výrobek musí být uzemněn.

Zařízení nesmí zůstat bez dohledu, když výrobek je připojen k elektrické síti.

Nepoužívejte Váš vysavač venku.

Používejte výhradně příslušenství, spotřební materiály a náhradní díly doporučené nebo dodávané firmou Hoover.

Nepoužívejte zařízení na čištění lidí, zvířat nebo rostlin.

Pára nesmí být nasměrovaná na vybavení obsahující elektrické komponenty, jako např. vnitřek trouby.

Plnicí otvor během použití nesmí být otevřený.

Odpojte čistič a vypněte jej před plněním nádrže na vodu. Dbejte na to, aby voda v nádrži nepřetekla. Vyměňte víko plnicího otvoru.



Nebezpečí opaření.



Povrchy se během používání silně zahřívají. Vyhnete se kontaktu s párou.

Během použití zařízení nestůjte na síťové šňůře ani si ji neovíjete kolem paží či nohou.

Při úklidu schodů nestavte zařízení na vyšší schod, než se nacházíte vy.

Při použití čisticích nástrojů vždy jistěte výrobek druhou rukou. Tím zajistíte, aby výrobek v průběhu použití nespadnul.

Nemanipulujte se zástrčkou nebo výrobkem vlhkýma rukama.

Během použití zařízení nepřejíždějte přes síťovou šňůru a nevytahujte síťový kabel ze zásuvky taháním za šňůru.

Spotřebič nepoužívejte, pokud je vadný.

Servis Hoover najdete na internetových stránkách www.candy-hoover.cz Spolehlivý provoz a vysoká účinnost tohoto spotřebiče jsou zajištěny pouze v případě, že bude prováděn pravidelný servis a opravy, které musí zajišťovat autorizovaný technik společnosti Hoover.

Neponořte vysavač do vody nebo jiných kapalin.

Nepoužívejte uvnitř zařízení jiné čisticí prostředky nebo tekutiny než vodu.

Pouze pro VB a Irsko: Tento spotřebič má 13amper síťovou zástrčku. Pokud potřebujete vyměnit pojistku v zástrčce síťového kabelu, použijte pojistky 13amper ASTA (BS1362).

Životní prostředí

Symbol na tomto zařízení označuje, že tento výrobek nesmí být likvidován jako domovní odpad. Zařízení musí být předáno do příslušného sběrného místa pro likvidaci elektrických a elektronických zařízení. Likvidace musí proběhnout v souladu s místními ekologickými předpisy pro likvidaci odpadu. Pro další podrobné informace o zacházení, regeneraci a likvidaci tohoto zařízení prosím kontaktujte Váš místní úřad, společnost pro sběr odpadu nebo obchod, kde jste jej zakoupili.



CE Tento spotřebič je v souladu s evropskými směrnicemi 2006/95/ES, 2004/108/ES a 2011/65/EU.

HOOVER Limited, Pentrebach, Merthyr Tydfil, Mid Glamorgan, CF48 4TU, UK

SEZNAMTE SE S VAŠÍM VYSAVAČEM

- A. Spuštění páry *
- B. Držadlo
- B1a. Tlačítko parního rázu*
- B1b. Nastavení uvolnění páry na Maximum, Střední a Nízké *
- C. Vrchní a spodní háky pro navinutí kabelu
- D. Přívodní kabel
- E. Kovová trubice
- F. Hlavní tělo čističe
- G. Tlačítko k uvolnění rukojeti
- H. Držadlo k přenášení
- I. Uvolňovací zarážka nádrže na čistou vodu
- J. Nádobka na čistou vodu
- K. Filtr na tvrdou vodu
- L. Tlačítko Zapnutí/vypnutí
- M. Kontrolka stavu zapnuto (Červená)
- N. Indikátor páry (Zelená)
- O. Uložení držadla
- P. Podlahová hlavice**
- P1a. Trojúhelníkový kartáč*
- P1b. Pedál pro uvolnění trojúhelníkového kartáče *
- Q. Textilní podložka
- R. Nástavec na koberce
- S. Pedál pro uvolnění kartáče na podlahu

SESTAVENÍ VAŠEHO ČISTIČE

Vybalte všechny díly vysavače.

1. Připojte hadici k hlavnímu tělu čističe tak, aby zapadla do své polohy. [1]
2. Připojte hlavní tělo čističe k trojúhelníkovému kartáči. [2]
3. Připojte k hlavnímu tělu čističe nástavec na podlahu a na něj nasadte trojúhelníkový kartáč.* [3]

JAK POUŽÍVAT VYSAVAČ

NEŽ ZAČNETE VYSÁVAT

1. Uvolněte zásobník čisté vody posunutím tlačítka směrem nahoru a zásobník odejměte z hlavního těla čističe. [5]
2. Otáčejte víčkem proti směru hodinových ručiček a sejměte jej. [6]
3. Naplňte zásobník na čistou vodu studenou vodou z kohoutku. Našroubujte víčko. [7] Nepřidávejte do zásobníku na čistou vodu žádné chemikálie, čisticí prostředky ani parfémy.

*Pouze u některých modelech **Provedení hubice se může lišit dle modelu

4. Upevněte zásobník na čistou vodu do vysavače a zajistěte, aby byl filtr na tvrdou vodu na místě.
 5. Připevněte textilní podložku k základně podlahového nástavce. [8]
- DŮLEŽITÉ UPOZORNĚNÍ: Při doplňování vody nebo výměně textilní podložky vždy vysavač odpojte.**
POZNÁMKA: Před použitím vyperte textilní podložku, abyste odstranili veškerý prach.

ČIŠTĚNÍ TVRDÝCH PODLAH PÁROU

POZNÁMKA: Před použitím vždy zameťte nebo vysajte podlahu, abyste odstranili špínu nebo drobký.
DŮLEŽITÉ UPOZORNĚNÍ: Nepoužívejte vysavač bez textilní podložky připevněné k podlahové hlavici.

POZNÁMKA: Na čištění tvrdých podlah nepoužívejte nástavec na koberce.

1. Zapojte parní vysavač do zásuvky. Červená kontrolka se rozsvítí.
2. Po několika vteřinách se rozsvítí zelená kontrolka „Pára připravena“ oznamující, že vysavač je připraven k použití.
3. Nakloňte vysavač tak, že umístíte nohu na podlahovou hlavici a spustíte hlavní tělo k zemi. [9]
4. Aby vycházela pára, stiskněte tlačítko pro uvolnění páry. [10]*
5. Pohybujte vysavačem pomalu dozadu a dopředu a věnujte zvláštní pozornost nejvíce zatěžovaným oblastem. [12]
6. U některých modelech lze vypouštění páry nastavit pomocí posuvného tlačítka na držadle. Minimální, Střední nebo Maximální, podle specifických požadavků na čištění a sklonu čističe. [11]*
7. U některých modelech čističe se tlačítko pro parní ráz nachází na držadle. Díky tomu může uživatel pod dobu 10 sekund používat extra silné čištění pro vyčištění těžko odstranitelných skvrn. [11]*

Čištění tvrdé podlahy párou - intenzivní čištění

Na podlahy, které vyžadují hloubkové čištění, použijte trojúhelníkový kartáč. Nezapomeňte, že mop není součástí a oblast budete muset vysušit samostatně.

POZNÁMKA: Před použitím vždy zameťte nebo vysajte podlahu, abyste odstranili špínu nebo drobký.

1. Stisknutím pedálu na zadní straně hlavice na podlahy sejměte trojúhelníkový kartáč na podlahy. [13]
2. Zapojte parní vysavač do zásuvky. Červená kontrolka se rozsvítí. Po několika vteřinách se rozsvítí zelená kontrolka „Pára připravena“ oznamující, že vysavač je připraven k použití.
3. Nakloňte vysavač tak, že umístíte nohu na kartáč na podlahu a spustíte hlavní tělo k zemi. [14]
4. Tlačítkem uvolníte páru. [10]*
5. U některých modelech lze vypouštění páry nastavit pomocí posuvného tlačítka na držadle. Minimální, Střední nebo Maximální, podle specifických požadavků na čištění a sklonu čističe. [11]*
6. U některých modelech čističe se tlačítko pro parní ráz nachází na držadle. To uživateli umožňuje využít extra čisticí výkon po dobu 10 sekund pro vyčištění těžko odstranitelných skvrn. [11]*

ÚDRŽBA VYSAVAČE

DŮLEŽITÉ UPOZORNĚNÍ: VŽDY ZAJISTĚTE, ABY BYL VYSAVAČ ZCELA ZCHLADLÝ, NEŽ BUDETE PROVÁDĚT JAKOUKOLI ÚDRŽBU.

Vyprázdněte zásobník na vodu.

1. Odpojte vysavač ze zásuvky a zajistěte jeho vychladnutí.
2. Vyjměte zásobník na čistou vodu z hlavního těla vysavače. [5]
3. Otáčejte víčkem proti směru hodinových ručiček a sejměte. [6]
4. Vylijte z nádrže přebytečnou vodu. [17] Našroubujte víčko a vraťte do vysavače.

Vyjmутí a čištění textilní podložky

1. Odpojte vysavač ze zásuvky a zajistěte jeho vychladnutí.
2. Je-li to nutné, vyjměte nástavec na koberce, poté sundejte textilní podložku z podlahové hlavičky. [19]
3. Vyperte textilní podložku v pračce pomocí jemného čisticího prostředku na maximálně 40 °C.

DŮLEŽITÉ UPOZORNĚNÍ: Při praní textilní podložky nepoužívejte bělidla ani změkčovače.

Výměna filtru na tvrdou vodu

Vysavač je vybaven filtrem na tvrdou vodu. Pokud bydlíte v oblasti, kde je tvrdá voda, filtr časem změní barvu. V závislosti na tvrdosti vody a četosti používání by měl být filtr měněn každých 6 měsíců.

1. Odpojte vysavač ze zásuvky a zajistěte jeho vychladnutí.
2. Vyjměte zásobník na čistou vodu z hlavního těla vysavače. [16]
3. Pohybem nahoru vyjměte z vysavače filtr na tvrdou vodu. [18] Vyměňte za nový.
4. Znovu namontujte nádrž na čistou vodu do vysavače.

Poznámka: Stav filtru ovlivní výkon vysavače.

Uložení držadla

1. Odpojte vysavač ze zásuvky a zajistěte jeho vychladnutí. [20]
2. Sundejte držadlo. [21]
3. Nasadte hák pro uložení držadla do otvoru po straně hlavního těla čističe a do otvoru na hlavičce na podlahy nasadte konec držadla. [22]

ŘEŠENÍ POTÍŽÍ

Pokud máte jakýkoli problém s výrobkem, proveďte kontrolu podle tohoto seznamu, než se obrátíte na servisní středisko Hoover.

Parní lišta se nezapne.

- Zkontrolujte, zda je vysavač zapojen do zásuvky.
- Zkontrolujte přívodní kabel.

Parní lišta neprodukuje páru.

- Je možné, že v zásobníku na čistou vodu není voda.
- Je možné, že zásobník není správně umístěn.

Textilní podložka nesbírá špínu.

- Je možné, že čisticí podložka je již naplněna špínou a je nutné ji vyprat. Viz část Údržba.

ČASTO KLADENÉ DOTAZY OHLEDNĚ ČIŠTĚNÍ

Kdy je parní čistič Capsule připraven? Přibližně za 30 vteřin.

Mohu používat parní čistič Capsule na všechny povrchy? Na všechny tvrdé podlahy jako mramor, keramiku, kámen, linoleum, utěsněné podlahy z tvrdého dřeva a parkety. Při čištění určitých podlahových krytin pomocí trojúhelníkového nástavce buďte opatrní.

Vypouští parní čistič Capsule páru automaticky? U některých modelů stačí čistič naklonit a pára začne proudit ven automaticky. U jiných modelů musíte stisknout tlačítko pro vypuštění páry.

Mohu ji používat svisele? Ne, parní trysku lze používat pouze na vodorovné podlahy.

Mohu do zásobníku dát čisticí prostředky nebo jiné chemikálie? Ne, poškodili byste produkt.

Co mám dělat, když je v místě mého bydliště velmi tvrdá voda? Můžete buďto použít filtrovanou vodu, nebo pravidelně měnit filtr.

Kdy je čas na výměnu kazetového filtru? Jak to poznám? To záleží na tvrdosti vody. Obvykle 6 měsíců. Můžete si všimnout, že pryskyřice uvnitř filtrové vložky tmávne.

Jak dlouho vydrží zásobník vody, než musí být doplněn? Přibližně 20 minut, pokud páčku držíte bez přestávky.

Lze mop prát? Ano, lze jej prát ručně nebo v pračce pomocí jemného čisticího prostředku při max. teplotě 40 °C. Nepoužívejte bělidla ani změkčovače.

Jak často mám mop měnit? To záleží na různých faktorech a především na tvrdosti vody. Nejlepší pro zjištění, kdy mop vyměnit, je, když je mop stále špinavý poté, co byl vyprán, nebo když si všimnete, že už nefunguje tak jako předtím.

DŮLEŽITÉ INFORMACE

Náhradní díly a spotřební materiály Hoover

Vždy používejte originální náhradní díly společnosti Hoover. Získáte je u místního prodejce výrobků Hoover nebo u servisních partnerů. V objednávce dílů laskavě vždy uvádějte číslo modelu.

Spotřební materiál

Podložka z mikrovlákna (x2):	AC36	35601693
Filtrační kazeta:	U75	35601691

Servisní zákaznická linka Hoover

Pokud se během 24 měsíců na vysavači vyskytne nějaká závada, kontaktujte autorizovaný servis značky Hoover.

Kvalita

Kvalita výroby ve výrobních závodech společnosti Hoover byla posouzena nezávislou organizací. Naše výrobky jsou vyráběny podle systému jakosti, který splňuje požadavky ISO 9001.

Záruka

Záruční podmínky pro tento spotřebič stanoví náš zástupce v zemi, v níž je spotřebič prodáván. Přesné znění podmínek vám poskytne prodejce, u něhož jste si spotřebič zakoupili. Při reklamaci podle těchto záručních podmínek je nutno předložit účtenku nebo doklad o nákupu.

Právo změny bez předchozího upozornění vyhrazeno.

NAVODILA ZA VARNO UPORABO

Sesalnik lahko uporabljate le za čiščenje stanovanjskih prostorov, kot je opisano v tem priročniku. Prosim, da se pred uporabo sesalnika temeljito seznanite s temi navodili.

Sesalnika ne puščajte priključenega na električno omrežje. Po vsaki uporabi ali pred kakršnimi koli vzdrževalnimi deli in čiščenjem naprave sesalnik vedno izklopite in izvlecite vtičač iz električne vtičnice.

Napravo lahko uporabljajo osebe z omejenimi telesnimi, zaznavnimi ali duševnimi zmožnostmi ali osebe s pomanjkljivimi izkušnjami in pomanjkljivim znanjem, če so pod nadzorom ali so bile ustrezno podučene o varni uporabi naprave ter se zavedajo nevarnosti, ki so povezane z njeno uporabo. Otroci se ne smejo igrati z aparatom.

Naprava naj bo izven dosega otrok, ko se polni ali ohlaja.

Naprave ne uporabljajte, če je padla na tla, če opazite vidne poškodbe ali če pušča.

Če je napajalni kabel poškodovan, nemudoma prenehajte z uporabo sesalnika. Da bi se izognili nevarnosti, mora napajalni kabel zamenjati pooblaščen Hooverjev serviser.

Ta naprava mora biti ozemljena.

Naprave ne puščajte brez nadzora, medtem ko je priklopljena na električno omrežje.

Naprave ne uporabljajte na prostem.

Uporabljajte le dodatke, potrošni material ali nadomestne dele, ki jih priporoča ali dobavi Hoover.

Naprave ne uporabljajte za čiščenje živali, ljudi ali rastlin, prav tako vanje ne usmerjajte pare.

Ne usmerjajte tekočine ali pare v naprave, ki vsebujejo električne sestavne dele, kot na primer notranjost pečice.

Med uporabo ne smete odpirati pokrovčka za polnjenje z vodo.

Preden napolnite posodo z vodo, sesalnik izključite in ga izklopite. Posode za vodo nikoli preveč ne napolnite. Namestite pokrovček za polnjenje.

 Nevarnost opeklin.

 Površine se med uporabo lahko zelo segrejejo. Izogibajte se stiku s paro.

Med uporabo sesalnika ne smete stati na kablu ali si ga ovijati okoli rok ali nog.

Sesalnika ne smete postavljati nad seboj, ko sesate stopnice.

Ko uporabljate čistilne pripomočke, vedno držite napravo z drugo roko. Tako boste preprečili, da bi naprava med uporabo padla.

Priključka ali naprave se ne dotikajte z mokrimi rokami.

Ne smete zapeljati prek napajalnega kabla med uporabo sesalnika ali izvleči vtikača tako, da bi vlekli za kabel.

Ne smete nadaljevati z uporabo sesalnika, če opazite nepravilnosti v delovanju.

Hooverjev servis: Za zagotovitev nenehnega varnega in učinkovitega delovanja naprave priporočamo, da servis ali popravila izvrši le pooblaščen Hooverjev serviser.

Naprave ne potaplajte v vodo ali v druge tekočine.

V napravo ne vlivajte detergentov ali drugih tekočin, razen vode.

Velja le za VB in Irsko: Naprava ima 13-amperski vtič. Če morate zamenjati varovalko vtiča, uporabite 13-ampersko varovalko ASTA (tip BS1462).

Okolje

Simbol na izdelku pomeni, da izdelka ne smete odstraniti kot gospodinjski odpadek. Oddati ga morate na zbirnem mestu za recikliranje električne in elektronske opreme. Odstranitev morate izvesti v skladu s krajevnimi okoljskimi predpisi glede odstranjevanja odpadkov. Za podrobnejše informacije o ravnanju z izdelkom, obnovi in recikliranju izdelka se obrnite na krajevni urad, komunalno podjetje za odvoz gospodinjskih odpadkov ali trgovino, kjer ste izdelek kupili.



 Ta naprava je v skladu z evropskimi direktivami 2006/95/ES, 2004/108/ES in 2011/65/EU.

HOOVER Limited, Pentrebach, Merthyr Tydfil, Mid Glamorgan, CF48 4TU, UK

SPOZNAJTE SVOJ SESALNIK

- A. Sprožilo za izpust pare *
- B. Zgradba ročaja
- B1a. Gumb za paro*
- B1b. Drsnik za nadziranje sprožanja pare - Maximum, Medium, Low *
- C. Zgornji in spodnji kavelj za shranjevanje kabla
- D. Napajalni kabel
- E. Kovinska cev
- F. Glavno ohišje sesalnika
- G. Gumb za sprostitvev ročaja
- H. Ročaj sesalnika
- I. Zapah za odpiranje posode za čisto vodo
- J. Rezervoar za čisto vodo
- K. Filter za trdo vodo
- L. Gumb za vklop/izklop
- M. Opozorilna lučka pri prižgani napravi (Rdeča)
- N. Indikator pripravljenosti pare (Zelena)
- O. Prostor za shranjevanje ročaja
- P. Nastavek za tla**
- P1a. Trikotno krtačo*
- P1b. Stopalka za sproščanje krtače Triangular *
- Q. Tekstilna blazina
- R. Nastavek za preproge
- S. Stopalka za sproščanje nastavka

SESTAVLJANJE SESALNIKA

Iz embalaže odstranite vse sestavne dele.

1. Palico ročaja vstavite v glavno ogrodje sesalnika in pazite, da se pravilno namesti v svojo lego. [1]
2. Glavno ogrodje sesalnika namestite na trikotno krtačo. [2]
3. Glavno ogrodje sesalnika pritrdite na krtačo za čiščenje tal in nato nanjo pritrdite še trikotno krtačo.* [3]

UPORABA SESALNIKA

PRED ZAČETKOM ČIŠČENJA

1. Posodo za čisto vodo sprostite tako, da zapah posode potisnete navzgor in nato posodo odstranite z glavnega ogrodja sesalnika. [5]
2. Pokrov zasukajte v nasprotni smeri urinega kazalca in ga snemite. [6]
3. Posodo za čisto vodo napolnite s hladno vodo iz pipe. Ponovno namestite pokrov. [7] Ne dodajajte kakršnih koli kemikalij, detergentovali parfumov v čisti rezervoar za vodo.

*Le pri določenih modelih **Nastavki se razlikujejo glede na model.

4. Posodo za čisto vodo ponovno namestite na sesalnik in preverite, da je filter za trdo vodo na mestu.
5. Krpo iz blaga namestite na spodnji del nastavka za tla. [8]

POMEMBNO: Ko dodajate vodo ali menjate krpo iz blaga, sesalnik vedno izklopite iz elektrike.

OPOMBA: Pred uporabo operite tekstilno blazino, da odstranite morebitna tekstilna vlakna.

PARNO ČIŠČENJE TRDIH POVRŠIN

OPOMBA: Vedno počistite ali posesajte tla, preden ga uporabite, da odstranite kakršno koli umazanijo ali razbitine.

POMEMBNO: Sesalnika ne uporabljajte, če krpa iz blaga ni nameščena na nastavek za tla.

OPOMBA: Nastavka za preproge ne uporabljajte za čiščenje trdih podov.

1. Parni sesalnik priključite na električno. Zaslvetila bo rdeča vklopna lučka.
2. Po nekaj sekundah bo zaslvetila zelena lučka za prikaz pripravljenosti pare, kar pomeni, da sesalnik lahko začnete uporabljati.
3. Sesalnik položite tako, da nogo postavite na nastavek za tla in glavno enoto spustite proti tlom. [9]
4. Za izpust pare pritisnite na sprožilec za paro. [10]*
5. Sesalnik počasi potiskajte nazaj in naprej in bodite posebej pozorni na predele, ki so najbolj prehodni. [12]
6. Pri nekaterih modelih sesalnika je oddajanje pare mogoče sprožiti tako, da z drsnikom, ki se nahaja na ročaju, izberete želeno nastavitvev za čiščenje. Izbirate lahko med stopnjami Minimum, Medium in Maximum, ko izbiro opravite pa nagnite sesalnik. [11]*
7. Pri nekaterih modelih sesalnika je na ročaju nameščen gumb za sprožanje pare. To uporabniku omogoča, da 10 sekund čisti s povečano močjo in tako odstrani trdovratne madeže. [11]*

Parno čiščenje trdega poda - intenzivno čiščenje

Uporabite trikotno krtačo za tla na trdih tleh, kizahtevajo globoko čiščenje. Ne pozabite, da sesalnik nima krpe in da morate zato površino naknadno še posušiti.

OPOMBA: Vedno počistite ali posesajte tla, preden ga uporabite, da odstranite kakršno koli umazanijo ali razbitine.

1. Trikotno krtačo odstranite s krtače za čiščenje tal. To storte tako, da pritisnete stopalko za sproščanje, ki se nahaja na zadnji strani krtače za čiščenje tal. [13]
2. Parni sesalnik priključite na električno. Zaslvetila bo rdeča vklopna lučka. Po nekaj sekundah bo zaslvetila zelena lučka za prikaz pripravljenosti pare, kar pomeni, da sesalnik lahko začnete uporabljati.
3. Sesalnik položite tako, da nogo postavite na krtačo za tla in glavno enoto spustite proti tlom. [14]
4. Če želite proizvesti paro, pritisnite gumb za sproščanje pare. [10]*
5. Pri nekaterih modelih sesalnika je oddajanje pare mogoče sprožiti tako, da z drsnikom, ki se nahaja na ročaju, izberete želeno nastavitvev za čiščenje. Izbirate lahko med stopnjami Minimum, Medium in Maximum, ko izbiro opravite pa nagnite sesalnik. [11]*
6. Pri nekaterih modelih sesalnika je na ročaju nameščen gumb za sprožanje pare. To uporabniku omogoča, da 10 sekund čisti s povečano močjo in tako odstrani trdovratne madeže. [11]*

VZDRŽEVANJE SESALNIKA

POMEMBNO: PRED VZDRŽEVALNIMI POSEGI SE VEDNO PREPRIČAJTE, DA SE JE SESALNIK OHLADIL.

Praznjenje rezervoarja za vodo

1. Sesalnik izklopite iz elektrike in preverite, da se je ohladil.
2. Posodo za čisto vodo odstranite z glavne enote sesalnika. [5]
3. Pokrov zasukajte v nasprotni smeri urinega kazalca in ga snemite. [6]
4. Iz posode izpraznite odvečno vodo. [17] Ponovno pritrdite pokrov in se vrnite k sesalniku.

Odstranjevanje in čiščenje krpe iz blaga

1. Sesalnik izklopite iz elektrike in preverite, da se je ohladil.
2. Po potrebi odstranite nastavek za preproge in nato snemite krpo iz blaga z nastavka za tla. [19]
3. Krpo iz blaga operite v pralnem stroju z blagim detergentom pri maksimalni temperaturi 40°C.

POMEMBNO: Za pranje krpe iz blaga ne uporabljajte belil ali mehčalca.

Zamenjava filtra za trdo vodo

Sesalnik je opremljen s filtrom za trdo vodo. Če živite na območju s trdo vodo, se bo filter sčasoma razbarval. Filter zamenjajte vsakih šest mesecev, odvisno od trdote vode in pogostosti uporabe.

1. Sesalnik izklopite iz elektrike in preverite, da se je ohladil.
2. Posodo za čisto vodo odstranite z glavne enote sesalnika. [16]
3. Filter za trdo vodo vzemite iz sesalnika. [18] Zamenjajte ga z novim filtrom.
4. Posodo za čisto vodo ponovno namestite na sesalnik.

Opomba: Stanje filtra bo vplivalo na učinkovitost čiščenja.

Shranjevanje ročaja

1. Sesalnik izklopite iz elektrike in preverite, da se je ohladil. [20]
2. Odstranite ročaj. [21]
3. Kavelj ročaja vstavite v režo za shranjevanje, ki se nahaja pri strani glavnega dela sesalnika, nato pa skrajni del ročaja namestite v luknjo, ki se nahaja na krtači. [22]

ODPRAVLJANJE TEŽAV

Če imate težave z izdelkom, preglejte ta preprost kontrolni seznam za uporabnika, preden pokličete pooblaščen Hooverjev servis.

Palica za izpust pare se ne vklopi.

- Preverite, ali je enota priklopljena na električno.
- Preverite napajalni kabel.

Palica za izpust pare ne proizvaja pare.

- V posodi za čisto vodo morda ni vode.
- Posoda morda ni pravilno nameščena.

Krpa iz blaga ne pobira umazanije.

- Čistilna krpa je morda prenasočena z umazanijo in jo je potrebno oprati. Glejte poglavje Vzdrževanje sesalnika.

NAJPOGOSTEJŠA VPRAŠANJA O ČIŠČENJU

Kdaj je Capsule pripravljen? V približno 30 sekundah.

Lahko uporabim Capsule na vseh talnih površinah? Na vseh trdih tleh, kot so marmor, keramika, kamen, linolej, na sifonastih tleh iz trdega lesa in na parketu. Bodite zelo pazljivi, ko krtačo Triangular uporabljate na določenih talnih oblogah.

Ali Capsule avtomatično oddaja paro? Da, pri nekaterih modelih je to mogoče. Če nagnete sesalnik, se oddajanje pare sproži samodejno. Pri drugih modelih morate pritisniti gumb za sprožanje pare.

Ali ga lahko uporabljam navpično? Ne, Capsule lahko uporabljate le vodoravno na trdih tleh.

Lahko dam detergente ali druge kemikalije v rezervoar? Ne, poškodovali boste izdelek.

Kaj, če je v mestu, kjer živim, voda zelo trda? Uporabljajte filtrirano vodo ali večkrat zamenjajte filter.

Kdaj je čas za zamenjavo omarice za filter? Kako to opazite? Odvisno je od trdote vode. Normalno na 6 mesecev. Opazili boste, da je barva smole v notranjosti škatlice za filter temnejša.

Koliko časa bo en rezervoar vode trajal, preden je potrebno novo polnjenje? Približno 20 minut, če nenehno pritiskate nasprožilec.

Je krpa iz tekstila pralna? Ja, lahko ga ročno perete ali v pralnem stroju z blagim detergentom pri maks. temperaturi 40°C. Ne uporabljajte belila ali mehčalca za blago.

Kako pogosto moram zamenjati brisalo? To je odvisno od različnih faktorjev, predvsem od trdote tal. krpo iz tekstila zamenjamo ko je krpa po pranju še vedno umazana ali če opazite, da ni učinkovita tako kot prej.

POMEMBNE INFORMACIJE

Nadomestni deli in potrošni material Hoover

Vedno uporabljajte originalne nadomestne dele Hoover. Dobite jih pri krajevnem prodajalcu Hooverjevih izdelkov. Pri naročanju delov vedno navedite številko modela.

Potrošni material

Blazinice iz mikrovlakn (x2):	AC36	35601693
Škatla za filter:	U75	35601691

Hooverjev oddelek za pomoč uporabnikom

Če tekom prvih 12 mesecev pride do okvare vašega novega sesalnika, pokličite Hooverjevo linijo za pomoč strankam na spodnjo številko.

Kakovost

Hooverjeve tovarne so bile predmet neodvisnega ocenjevanja kakovosti. Naši izdelki so izdelani na osnovi sistema kakovosti, ki izpolnjuje zahteve standarda ISO 9001.

Vaša garancija

Garancijski pogoji za to napravo so taki, kot jih določi zastopnik v državi, kjer je naprava prodana. Podrobnosti glede garancijskih pogojev lahko dobite od prodajalca, pri katerem ste napravo kupili. Če želite uveljavljati kakršno koli garancijo, potrebujete potrdilo o nakupu ali račun.

Garancija se lahko spreminja brez predhodnega obvestila.

GÜVENLİ KULLANIM TALİMATLARI

Bu süpürge kullanım kılavuzunda belirtildiği gibi yalnızca evsel temizlik için kullanılmalıdır. Lütfen ürünü kullanmadan önce bu kılavuzun tam olarak anlaşıldığından emin olun.

Süpürgenin fişini prize takılı bırakmayın. Cihazı kullanmadan veya temizlemeden önce ya da herhangi bir bakım işleminden önce daima kapalı konuma getirin ve fişi prizden çekin.

Bu cihaz, gözetim altında olduklarında ya da cihazın güvenli kullanımı ile ilgili bilgi aldıklarında ve ilgili tehlikeleri anladıklarında, fiziksel, hissi ya da ruhsal yeterlilikleri düşük kişiler veya deneyimsiz ve bilgisiz kişiler tarafından kullanılabilir. Çocuklar cihaz ile oynamamalıdır.

Cihaz güç kaynağına bağlıyken ya da soğuma aşamasındayken cihazı çocuklardan uzak tutun.

Cihaz, düşürülmüşse, gözle görülebilir hasar belirtileri varsa veya sızdırıyorsa kullanılmayacaktır.

Güç kablosu hasar görürse cihazı kullanmayı derhal bırakın. Herhangi bir yaralanmaya engel olmak için güç kablosunun mutlaka yetkili bir Hoover servisi tarafından değiştirilmesi gereklidir.

Bu cihaz topraklanmış olmalıdır.

Cihaz şebeke beslemesine bağlıyken gözetimsiz bırakılmamalıdır.

Cihazı dış mekanlarda kullanmayın.

Yalnızca Hoover tarafından önerilen veya sağlanan aparatları, malzemeleri ve yedek parçaları kullanın.

Cihazı insanları, hayvanları veya bitkileri temizlemek için kullanmayın veya buharı bunlara doğru yöneltmeyin.

Sıvı ya da buhar fırın içi gibi elektrikli bileşenler bulunan ekipmana doğru yöneltmemelidir.

Kullanım sırasında doldurma cihazı açılmamalıdır.

Su haznesini doldurmadan önce temizleyiciyi prizden çekin ve kapatın. Konteynırı gereğinden fazla doldurmayın. Doldurma haznesini değiştirin.



Yanma Tehlikesi.



Yüzeylerin kullanım sırasında fazla ısınması muhtemeldir. Buhar temasından sakının.

Cihazınızı kullanırken kablonun üzerinde durmayın veya kabloyu kolunuza ya da bacaklarınıza sarmayın.

Merdivenleri temizlerken cihazı sizden daha yükseğe yerleştirmeyin.

Temizlik aletleri kullanırken, her zaman diğer elinizi kullanarak ürünün sabit kalmasını sağlayın. Bu, cihazın kullanım sırasında düşmemesini sağlar.

Fişi ve cihazı ıslak ellerle kullanmayın.

Cihazı kullanırken güç kablosu üzerine basmayın veya güç kablosundan çekerek prizden çıkarmayın.

Arızalı görünüyorsa cihazınızı kullanmaya devam etmeyin.

Hoover teknik servisi: Cihazın uzun süre güvenli ve verimli kullanımını sağlamak için, servis ve bakımlarının yetkili Hoover servisinde yapılmasını tavsiye ederiz.

Cihazı suya ve diğer sıvılara daldırmayın.

Cihazın içinde suyun dışında deterjan veya sıvılar kullanmayın.

Yalnızca İrlanda ve İngiltere için: Bu cihazda 13 amperlik şebeke fişi bulunmaktadır. Şebeke fişindeki sigortayı değiştirmeniz gerekirse, 13 amperlik ASTA (BS1362) sigortasını kullanın.

Çevre

Bu aygıtta bulunan simgeler ev atığı gibi işlem yapılamayacağını belirtir. Bunun yerine uygun elektrikli ve elektronik ekipman geri dönüşüm toplama noktasına teslim edilmelidir. İmha, atık imhası için düzenlenen yerel çevre yönetmeliklerine uygun olarak yapılmalıdır. Bu aygıtta ait işlem, kurtarma ve geri dönüşümle ilgili daha ayrıntılı bilgi için, lütfen yerel şehir ofisiniz, ev atığı ve çöp atma servisiniz ya da aygıtı satın aldığınız mağaza ile iletişime geçin.



Bu aygıt 2006/95/EC, 2004/108/EC ve 2011/65/EU Avrupa Direktiflerine uygundur.

HOOVER Limited, Pentrebach, Merthyr Tydfil, Mid Glamorgan, CF48 4TU, UK

SÜPÜRGENİZİN PARÇALARI

- A. Buhar Bırakma Tetiği *
- B. Sap Tertibatı
- B1a. Buhar Artırma Düğmesi*
- B1b. Değişken Buhar Çıkarma Kaydırıcısı, Maksimum, Orta, Düşük. *
- C. Üst ve Alt Kablo Saklama Kancaları
- D. Güç Kablosu
- E. Metal Boru
- F. Elektrikli Süpürge Ana Gövdesi
- G. Sap Çıkarma Düğmesi
- H. Temizleyici Taşıma Sapı
- I. Temiz Su Haznesi Çıkarma Mandalı
- J. Temiz Su Deposu
- K. Sert Su Filtresi
- L. Güç Açma / Kapama Düğmesi
- M. Güç Açık Gösterge Işığı (Kırmızı)
- N. Buhar Hazır Işığı (Yeşil)
- O. Sap Saklama Konumu
- P. Zemin Başlığı**
- P1a. Üçgen Fırça*
- P1b. Üçgen Fırça Bırakma Pedalı *
- Q. Kumaş Altlık
- R. Halı Kanatçığı
- S. Kanatçık bırakma pedalı

SÜPÜRGENİZİ KURMA

Tüm parçaları ambalajından çıkartın.

1. Sap tertibatını yerine kilitleinceye kadar Temizleyici Ana gövdesi içine sokun. [1]
2. Temizleyici ana gövdesini Üçgen Fırçaya monte edin. [2]
3. Temizleyicinin ana gövdesini zemin Başlığına takın ve Üçgen Fırçayı Zemin Başlığına takın.* [3]

SÜPÜRGENİZİN KULLANIMI

TEMİZLİĞE BAŞLAMADAN ÖNCE

1. Temiz su deposunu çıkarma düğmesini yukarı doğru kaydırarak serbest bırakın ve temizleyicinin ana gövdesinden çıkartın. [5]
2. Başlığı saat yönü tersine döndürüp çıkarın. [6]
3. Temiz su deposunu soğuk musluk suyuyla doldurun. Başlığı yeniden yerleştirin. [7] Su deposunu temizlemek için herhangi bir kimyasal, deterjan veya parfüm eklemeyin.

*Sadece bazı modeller için **Ağızlık tasarımı modellere göre değişebilir

4. Temiz su deposunu temizleyiciye yeniden takın ve sert su filtresinin yerinde olduğundan emin olun.
 5. Kumaş altlığı zemin başlığının tabanına takın. [8]
- ÖNEMLİ: Su eklerken veya kumaş altlığı değiştirirken mutlaka temizleyiciyi fişten çekin.**
- NOT: Herhangi bir kumaş tiftiğini ortadan kaldırmak için kumaş altlığını kullanımdan önce yıkayın.**

SERT ZEMİNLERİN BUHARLI TEMİZLİĞİ

NOT: Herhangi bir kiri veya birikintiyi ortadan kaldırmak için daima tabanı kullanımdan önce daima süpürün veya vakumla temizleyin.

ÖNEMLİ: Kumaş altlık zemin başlığına takılı olmadan temizleyiciyi kullanmayın.

NOT: Sert zeminleri temizlerken halı kanatçığını kullanmayın.

1. Buharlı temizleyiciyi elektrik prizine takın. Kırmızı ON (Açık) ışığı yanar.
2. Birkaç saniye sonra, yeşil Buhar Hazır ışığı yanarak temizleyicinin kullanıma hazır olduğunu belirtecektir.
3. Zemin başlığına bir ayak koyup ana gövdeyi zemine doğru indirerek temizleyiciyi arkaya yaslayın. [9]
4. Buhar üretmek için Buhar Tetiği Düğmesine basın. [10]*
5. Yüksek gidiş geliş olan bölgelere özellikle dikkat ederek temizleyiciyi geriye ve ileriye doğru yavaşça hareket ettirin. [12]
6. Belirli modellerde, buhar üretmek için sap üzerindeki Kaydırıcı kontrolünde temizleme ayarınızı seçmeniz yeterli olacaktır. Özel temizleme gereksiniminize göre minimum, orta veya maksimumu seçin ve temizleyiciyi geri yatırın. [11]*
7. Belirli modellerde, temizleyicide Sap üzerinde bir buhar artırma düğmesi bulunmaktadır. Bu, kullanıcının inatçı lekeleri çıkarmak için 10 saniye boyunca ekstra güç uygulayabilmesini sağlar. [11]*

Sert zemini buharla temizleme - yoğun temizlik

Yoğun temizlik isteyen sert tabanlar için üçgen şeklindeki yüzey fırçasını kullanın. Paspas tarzı bir silme bezi sunulmadığını ve alanın bağımsız olarak kurutulması gerektiğini unutmayın.

NOT: Herhangi bir kiri veya birikintiyi ortadan kaldırmak için daima tabanı kullanımdan önce daima süpürün veya vakumla temizleyin.

1. Zemin başlığının arkasında bulunan serbest bırakma pedalına basarak üçgen zemin fırçasını zemin başlığından çıkarın. [13]
2. Buharlı temizleyiciyi elektrik prizine takın. Kırmızı ON (Açık) ışığı yanar. Birkaç saniye sonra, yeşil Buhar Hazır ışığı yanarak temizleyicinin kullanıma hazır olduğunu belirtecektir.
3. Zemin fırçasına bir ayak koyup ana gövdeyi zemine doğru indirerek temizleyiciyi arkaya yaslayın. [14]
4. Buhar üretmek için buhar çıkarma düğmesine basın. [10]*
5. Belirli modellerde, buhar üretmek için sap üzerindeki Kaydırıcı kontrolünde temizleme ayarınızı seçmeniz yeterli olacaktır. Özel temizleme gereksiniminize göre minimum, orta veya maksimumu seçin ve temizleyiciyi geri yatırın. [11]*
6. Belirli modellerde, temizleyicide Sap üzerinde bir buhar artırma düğmesi bulunmaktadır. Bu, kullanıcının inatçı lekeleri çıkarmak için 10 saniye boyunca ekstra güç uygulayabilmesini sağlar. [11]*

SÜPÜRGENİZİN BAKIMI

ÖNEMLİ: BAKIM İŞLEMLERİNİ YAPMADAN ÖNCE DAİMA TEMİZLEYİCİNİN TAMAMEN SOĞUDUĞUNDAN EMİN OLUN.

Su deposunu boşaltın

1. Temizleyiciyi elektrik prizinden çıkarın ve ünitenin soğumasını sağlayın.
2. Temiz su deposunu temizleyici ana gövdesinden çıkarın. [5]
3. Başlığı saat yönü tersine döndürüp çıkarın. [6]
4. Fazla suyu depodan boşaltın. [17] Başlığı yeniden yerleştirip temizleyiciye geri döndürün.

Kumaş altlığın sökölüp temizlenmesi

1. Temizleyiciyi elektrik prizinden çıkarın ve ünitenin soğumasını sağlayın.
2. Gerekirse halı kızığını çıkarın, ardından kumaş altlığını zemin tabanından sıyırın. [19]
3. Kumaş altlığı çamaşır makinesinde yumuşak deterjanla maks. 40°C sıcaklıkta yıkayın.

ÖNEMLİ: Kumaş altlığı yıkarken, çamaşır suyu veya kumaş yumuşatıcı kullanmayın.

Sert su filtresinin değiştirilmesi

Temizleyicide sert su filtresi bulunmaktadır. Yaşadığınız bölgedeki su sert ise, filtre zamanla rengini kaybedecektir. Su sertliği ve kullanım sıklığına bağlı olarak, filtre altı ayda bir değiştirilmelidir.

1. Temizleyiciyi elektrik prizinden çıkarın ve ünitenin soğumasını sağlayın.
2. Temiz su deposunu temizleyici ana gövdesinden çıkarın. [16]
3. Sert su filtresini çıkarın. [18] Filtreyi yenisi ile değiştirin.
4. Temiz su deposunu tekrar süpürgenize yerleştirin.

Not: Filtrenin durumu süpürgenizin performansını etkileyecektir.

Sap kısmının saklanması

1. Temizleyiciyi elektrik prizinden çıkarın ve ünitenin soğumasını sağlayın. [20]
2. Sap parçasını çıkarın. [21]
3. Sap depolama kilit çengelini temizleyicinin ana gövde kısmındaki saklama yuvasına bağlayın ve sapın ucunu zemin başlığının üzerindeki deliğe yerleştirin. [22]

SORUN GİDERME

Ürün ile ilgili bir problem olduğunda, yetkili Hoover servisini aramadan önce bu basit kullanıcı kontrol listesini tamamlayın.

Buhar çubuğu çalışmıyor.

- Ünitenin fişe takılı olduğunu kontrol edin.
- Güç kablosunu kontrol edin.

Buhar çubuğu buhar üretmiyor.

- Temiz su deposunda su kalmamış olabilir.
- Depo yanlış takılmış olabilir.

Kumaş altlığı kiri çıkarmıyor.

- Temizleme altlığı kire doymuş olabilir ve yıkanması gerekir. Bakım bölümüne bakın.

TEMİZLİK HAKKINDA SIKÇA SORULAN SORULAR

Capsule ne zaman hazır olur? Yaklaşık 30 saniye içerisinde.

Capsule'i bütün taban yüzeylerinde kullanabiliyormiyim? Mermer, seramik, taş, muşamba, kapalı ahşap tabanlarda ve parkelerde kullanılabilir. Üçgen şeklindeki fırça bazı zemin kaplamalarında kullanılırken dikkatli olunmalıdır.

Capsule buharı otomatik olarak mı dışarı veriyor? Evet, belirli modellerde zemin başlığına bir ayak koyup ana gövdeyi zemine doğru indirerseniz halinde buhar otomatik olarak salınacaktır. Diğer modellerde buhar/süpürme tetikleme düğmesine basmanız gerekecektir.

Dik olarak kullanılabilir miyim? Hayır, Capsule yalnızca yatay taban yüzeylerinde kullanılabilir.

Deponun içerisine deterjan veya başka kimyasallar koyabilir miyim? Hayır, ürüne zarar verirsiniz.

Eğer yaşadığım şehirde su çok sert ise, ne yapmam gerekir? Filtrelenmiş su kullanılabilir veya filtre daha sık değiştirilmelidir.

Filtre kartuşunu ne zaman değiştirmem gerekir? Nasıl farkına varabilirim? Suyun sertliğine göre değişir. Normalde 6 ayda bir. Filtre kaseti içindeki reçinenin renginin koyulaştığını fark edeceksiniz.

Tekrar doldurmaya gerek kalmadan önce, depodaki su ne kadar süre boyunca dayanacaktır? Eğer sürekli olarak tetiğe basarsanız, yaklaşık olarak 20 dakika.

Bez yıkanabilir mi? Evet, elle veya çamaşır makinasında yumuşak bir deterjanla azami 40°C'de yıkanabilir. Beyazlatıcı veya kumaş yumuşatıcısı kullanmayın.

Bezi hangi aralıklarla değiştirmem gerekir? Yukarıda sayılan bütün etmenlere ve tabanın ne kadar sert olduğuna bağlıdır. Bir bezin değiştirme vaktini en iyi şekilde anlamak için, bezin yıkandıktan sonra ne kadar kuru kaldığına bakmak veya daha önceki gibi iyi temizleyip temizlemediğini kontrol etmek yeterlidir.

ÖNEMLİ BİLGİLER

Hoover yedek parça ve sarf malzemeleri

Parçaları daima orijinal Hoover parçaları ile değiştirin. Bu parçaları Hoover servislerinden tedarik edebilirsiniz. Parça siparişi verirken mutlaka cihazın model numarasını belirtin.

Sarf Malzemeleri

Mikrofiber Altlıklar(x2):	AC36	35601693
Filtre Kaseti:	U75	35601691

Hoover Müşteri Hizmetleri Numarası

İlk 12 ayda temizleyicinizle ilgili herhangi bir hata oluşursa aşağıda numarası bulunan Hoover Müşteri Hizmetleri Numarası ile bağlantı kurabilirsiniz.

Kalite

Hoover fabrikaları kalitesinden ötürü bağımsız takdir almıştır. Ürünlerimiz, ISO 9001 gereksinimlerini içeren bir kalite sistemi kullanılarak üretilmektedir.

Garanti

Bu cihaz için garanti koşulları, cihazın satıldığı ülkedeki temsilcimiz tarafından tanımlanmaktadır. Bu koşullara ilişkin ayrıntılar cihazın satın alındığı bayiden edinilebilmektedir. Bu Garanti koşulları altında yapılan talepte satış fişi ve makbuzu ibraz edilmiş olmalıdır.

Haber verilmeksizin değişiklikler yapılabilmektedir.