

DE: Bedienungsanleitung

EN: manual | SL: Navodila za uporabo | HR: Priručnik

| HU: Használati utasítás | IT: Istruzioni per l'uso | FR: mode d'emploi | SE: bruksanvisning |

NO: bruksanvisning | CZ: návod k použití | SK: návod na obsluhu

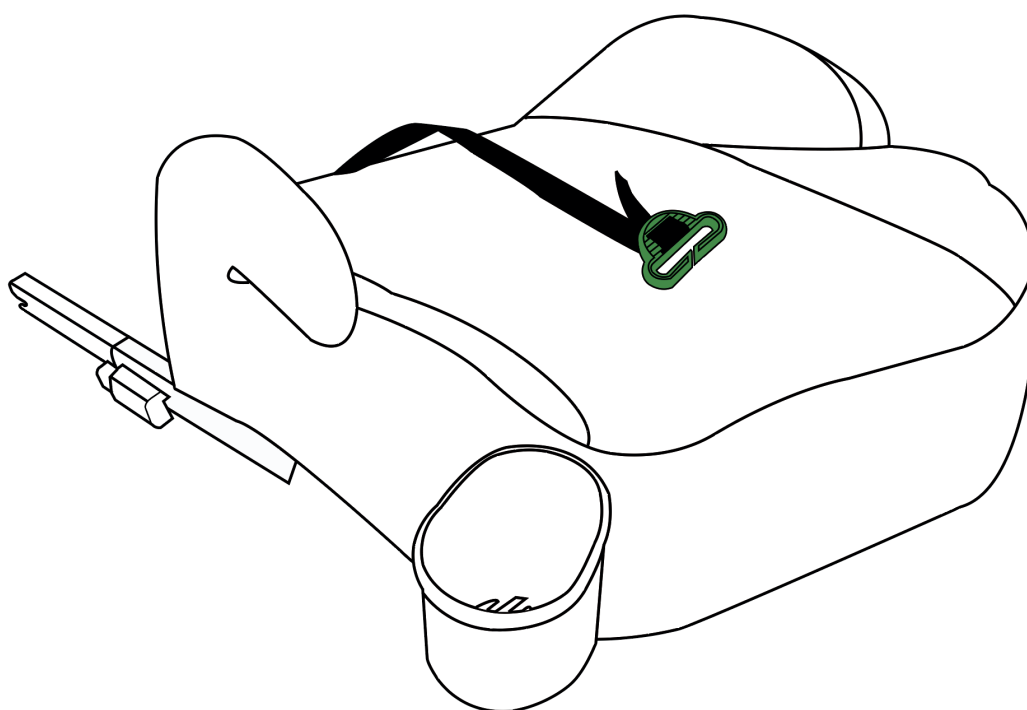

Art. BFL Sitzerrhöhung mit Isofix

EN: booster seat with isofix | SL: nastavitveni sedež z izofiksom | HR: Booster sjedalo s izofiksom |

HU: emelőülés isofix-tal | IT: seggiolino con isofix | FR: Siège rehausseur avec Isofix |

SE: Bältesstol med Isofix | NO: Beltestol med Isofix | CZ: Podsedák s Isofixem |

SK: Podsedák s Isofixom



 WARNUNG:

Vielen Dank, dass Sie sich für dieses Produkt entschieden haben.

Das Produkt ist nach der ECE R129 Norm als Sitzkisseneinheit für Kinder von 125 cm - 150 cm zugelassen.

LASSEN SIE IHR KIND NIEMALS UNBEAUF SICHTIGT!

Bitte lesen Sie diese Gebrauchsanweisung sorgfältig durch, bevor Sie die Sitzerhöhung benutzen.

Bewahren Sie die Gebrauchsanweisung an einem sicheren Ort auf!

Unsachgemäßer Gebrauch kann zu Verletzungen und Unfällen führen!

Der Hersteller haftet nicht für Unfälle, die durch unsachgemäßen Einbau / Gebrauch verursacht werden.

Es handelt sich um einen universellen, passenden Kindersitz, der nach den allgemeinen Vorschriften (Nr. 129.03) und nur für die Verwendung in Fahrzeugen zugelassen ist.

Der Sitz passt auf die meisten, aber nicht auf alle Autositze.

Für eine korrekte und sichere Verwendung lesen Sie bitte vor der Benutzung des Sitzes die Fahrzeugpapiere bzw. die Betriebsanleitung Ihres Fahrzeugs. Ihr Fahrzeug muss für die korrekte und sichere Verwendung dieses universellen Sitzes sowie für die entsprechende Altersgruppe geeignet sein.

Diese Sitzerhöhung wurde unter strengen Bedingungen getestet und als "universal" eingestuft.

Wenn Sie sich nicht sicher sind, ob der Sitz für Ihr Fahrzeug geeignet ist, fragen Sie bitte Ihren Fahrzeughersteller oder einen Autohändler um Rat.

Der Sitz ist nur für zugelassene Fahrzeuge geeignet, die mit 3-Punkt-/Retraktor-Sicherheitsgurten ausgestattet sind, die nach der UN / ECE-Regelung Nr. 16 oder anderen gleichwertigen Normen zugelassen sind.

Hinweis

Hinweis für universelle Sitzerhöhung der Kategorie Erweiterte Kinderrückhaltesysteme (125-150cm). Dies ist ein erweitertes Kinderrückhaltesystem der Kategorie der universellen Sitzerhöhung. Es ist nach der UN-Regelung 129 für die Verwendung in i-Size-kompatiblen und universellen Fahrzeugsitzen gemäß den Angaben des Fahrzeugherstellers in der Betriebsanleitung des Fahrzeugs zugelassen. Wenden Sie sich im Zweifelsfall an den Hersteller oder den Händler.

⚠️ WARNUNG:

1. Die starren Teile und Kunststoffteile eines Kinderrückhaltesystems müssen so angeordnet und eingebaut sein, dass sie bei der täglichen Benutzung des Fahrzeugs nicht von einem beweglichen Sitz oder einer Tür des Fahrzeugs eingeklemmt werden können.
2. Das Kinderrückhaltesystem sollte ersetzt werden, wenn es bei einem Unfall starken Belastungen ausgesetzt war.
3. es besteht die Gefahr, dass ohne Genehmigung der Typgenehmigungsbehörde Änderungen oder Ergänzungen an der Vorrichtung vorgenommen werden, und es besteht auch die Gefahr, dass die vom Hersteller des erweiterten Kinderrückhaltesystems gegebenen Einbauanweisungen nicht genau befolgt werden.
4. Vergewissern Sie sich, dass Kinder nicht unbeaufsichtigt in ihrem Kinderrückhaltesystem gelassen werden.
5. Vergewissern Sie sich, dass Gepäckstücke oder andere Gegenstände, die im Falle eines Zusammenstoßes Verletzungen verursachen könnten, ordnungsgemäß gesichert sind.
6. Stellen Sie sicher, dass das Kinderrückhaltesystem nicht ohne Abdeckung verwendet wird.
7. Vergewissern Sie sich, dass der Bezug des Kinderrückhaltesystems nicht durch einen anderen als den vom Hersteller empfohlenen Bezug ersetzt wird, da der Bezug ein wesentlicher Bestandteil des Rückhaltesystems ist.
8. Es ist darauf zu achten, dass ein Beckengurt tief unten getragen wird, so dass das Becken fest umschlossen ist.
9. Der Stuhl sollte vor Sonnenlicht geschützt werden, da er sonst zu heiß für die Haut des Kindes werden kann.

1. Strukturelle Abbildung

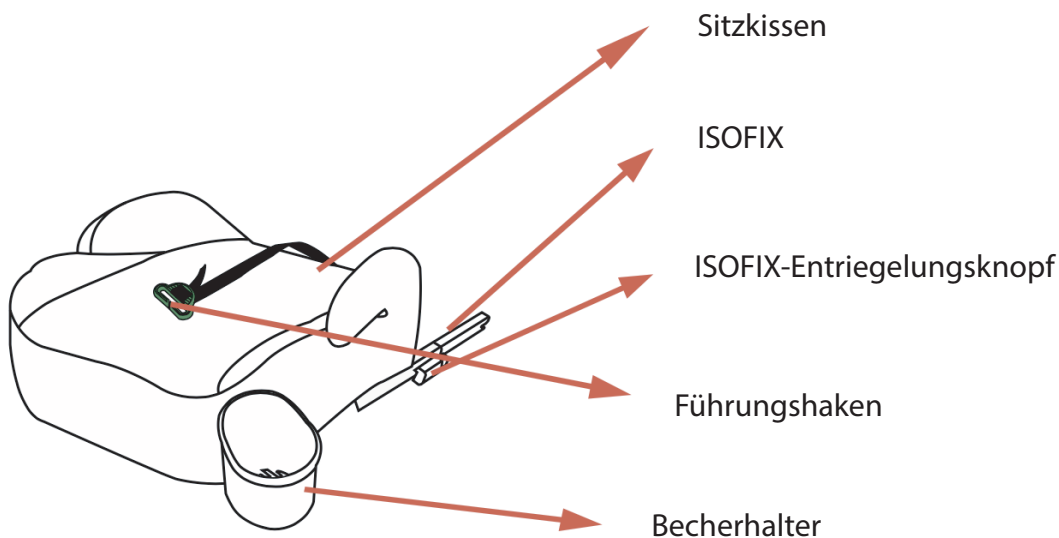

2. Einbaumethoden für Kindersitze

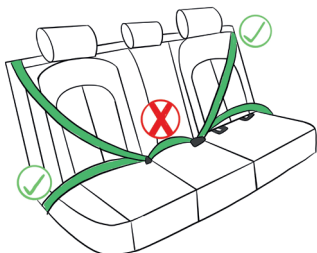

Dieser Autositz ist geeignet für das Auto mit Isofix, die die GB14166 oder ECE R16 bestanden, nicht geeignet für das Auto mit zwei Punkt Sicherheitsgurt.

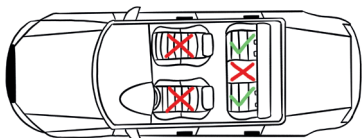

Der Kindersitz sollte in der zweiten Reihe des vorwärtsgerichteten Sitzes verwendet werden.

2.2 Einstellen des ISOFIX-Anschlusses

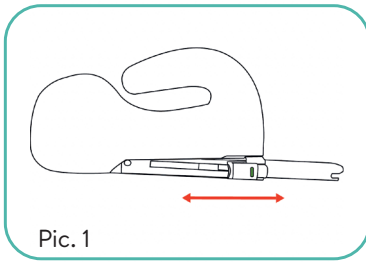

Pic. 1

ISOFIX ausziehbar für einfache Handhabung

2.3 Einsetzen und Lösen von ISOFIX-Steckern

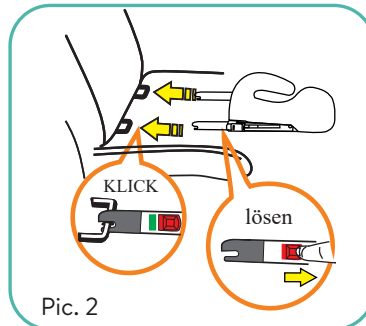

Pic. 2

Halten Sie den ISOFIX-Entriegelungsknopf und den ISOFIX-Einstellknopf wie abgebildet mit der Hand gedrückt und ziehen Sie den ISOFIX-Anschluss heraus. Ziehen Sie auf die gleiche Weise die andere Seite des ISOFIX-Steckers heraus. Wenn Sie die ISOFIX-Stecker zurückschieben möchten, wiederholen Sie den Vorgang in umgekehrter Reihenfolge.

2.4 Die Einbaumethoden des Autositzes ISOFIX + Sicherheitsgurt für Erwachsene oder nur Sicherheitsgurt für Erwachsene

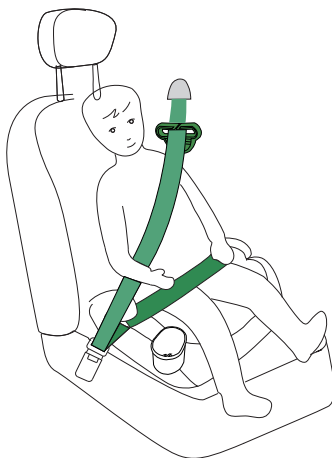

1. Befestigen Sie das ISOFIX-System im Autositz gemäß den Anweisungen 2.3 Der ISOFIX-Anschluss ist optional, Sie können diesen Schritt ignorieren, wenn Sie ihn nicht verwenden möchten.
2. Setzen Sie den Kindersitz auf den Autositz, drücken Sie das Sitzkissen fest gegen die Rückenlehne des Autositzes.
3. Lassen Sie das Kind auf der Sitzerrhöhung sitzen.
4. Ziehen Sie den Sicherheitsgurt des Fahrzeugs heraus, führen Sie den Beckengurt unter der Armlehne hindurch und dann über die Hüften Ihres Kindes, ziehen Sie den Beckengurt und den Diagonalgurt zusammen durch die andere Seite der Armlehne und schließen Sie das Schloss. Ziehen Sie den Beckengurt und den Diagonalgurt fest. VORSICHT! Achten Sie darauf, dass sich der Sicherheitsgurt nicht verheddert, verdreht oder in der Fahrzeugtür oder anderen Fahrzeugteilen eingeklemmt wird.
5. Um ein Kind aus dem Sitz zu nehmen, lösen Sie das Gurtschloss.

2.5 Hauptladepunkt

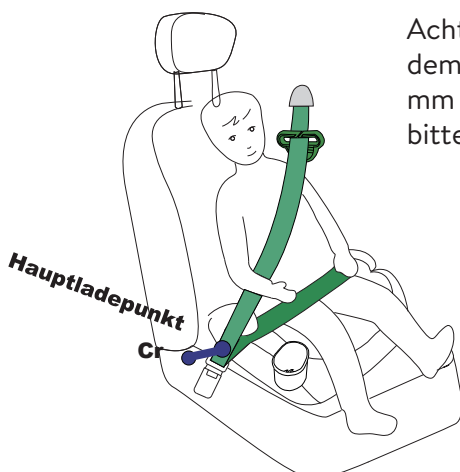

Achten Sie darauf, dass der Abstand zwischen dem Hauptladepunkt und dem Cr mehr als 150 mm beträgt. Im Zweifelsfall wenden Sie sich bitte an den Hersteller des Kindersitzes.

 WARNING:

Thank you for purchasing this product.

The product is approved according to ECE R129 standards, as a seat cushion unit, for children from 125 cm - 150 cm.

NEVER LEAVE YOUR CHILD UNATTENDED!

Please read these operating instructions carefully before using the booster seat.

Store the operating instructions in a safe place!

Improper use can lead to injuries and accidents!

The manufacturer is not liable for accidents caused by incorrect installation / use.

This is a universal fitting child seat approved under the general regulations (No. 129.03) and for use in vehicles only. The seat fits most but not all car seats.

For correct and safe use, please read the vehicle documents or the owner's manual of your vehicle before using the seat. Your vehicle must be suitable for the correct and safe use of this universal seat and for the appropriate age group.

This booster seat has been tested under rigorous conditions and classified as "universal". If you are not sure whether the seat is suitable for your vehicle, please ask your vehicle manufacturer or a car dealer for advice.

The seat is only suitable if the approved vehicles which are fitted with 3-point /retractor safety belts approved in accordance with UN / ECE Regulation No 16 or other equivalent standards.

Note

Note for universal booster seat of the category Enhanced child restraint systems (125-150cm).

This is an enhanced child restraint system of the universal booster seat category.

It is approved under UN Regulation 129 for use in i-Size compatible and universal vehicle seats as specified by the vehicle manufacturer in the vehicle owner's manual. If in doubt, contact the manufacturer or the dealer.

WARNING:

1. The rigid items and plastic parts of an Child Restraint System shall be so located and installed that they are not liable, during everyday use of the vehicle, to become trapped by a movable seat or in a door of the vehicle.
2. The Child Restraint System should be replaced when it has been subject to violent stresses in an accident.
3. It is danger to make any alterations or additions to the device without the approval of the Type Approval Authority, and it is also danger not following closely the installation instructions provided by the Enhanced Child Restraint System manufacturer.
4. Be sure that children are not left in their Child Restraint System unattended.
5. Be sure that any luggage or other objects liable to cause injuries in the event of a collision shall be properly secured
6. Be sure that the Child Restraint System shall not be used without the cover.
7. Be sure that the Child Restraint System cover should not be replaced with any other than the one recommended by the manufacturer, because the cover constitutes an integral part of the restraint performance.
8. Ensuring that any lap strap is worn low down, so that the pelvis is firmly engaged, shall be stressed.
9. The chair should be kept away from sunlight, otherwise it may be too hot for the child' s skin.

1. Structural Figure

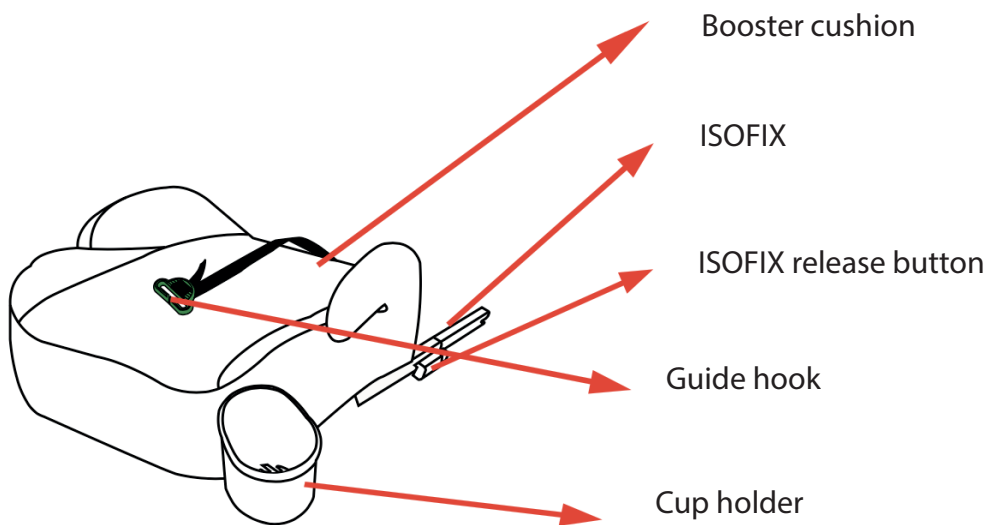

2. Installation Methods of child seat

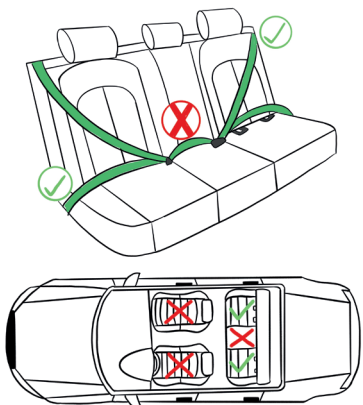

This car seat is suitable for the car with isofix which passed the GB14166 or ECE R16, not suitable for the car with two point seat belt.

The child seat should be used in the second row of forward facing seat.

2.2 Adjust the ISOFIX connector

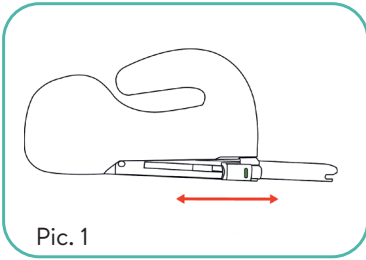

ISOFIX extendable for easy handling.

2.3 Fitting and releasing of ISOFIX connectors

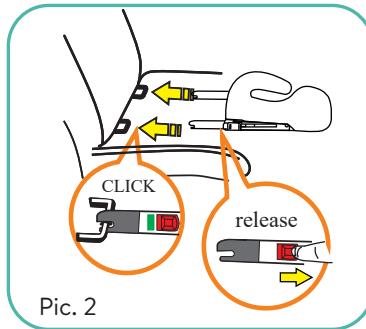

As shown, hold down ISOFIX release button and ISOFIX adjustment button by hand, meanwhile pull out ISOFIX connector. The same way pulls out the other side ISOFIX connector. If you want to push back the ISOFIX connectors, repeat the process in reverse.

2.4 The fitting methods of the car seat ISOFIX + Adult safety-belt or Adult safety-belt only

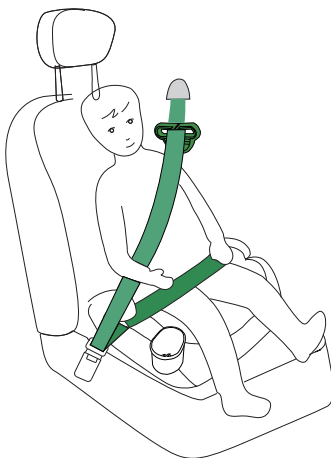

1. Fix the ISOFIX system in the car seat following the instructions 2.3 ISOFIX connector is optional, you can ignore this step if you do not want to use it.
2. Place the child seat on the car seat, push the booster cushion firmly against the car seat backrest.
3. Let the child sit on the booster.
4. pull out the car seat belt, thread the car lap belt under the armrest then across your child's hips, pull the lap belt and the diagonal belt together through the other side of the armrest and buckle up. Ensure that the diagonal belt is above the armrest. Tighten the lap belt and diagonal belt. **CAUTION!** Ensure that the car seat belt is not tangled, twisted or jammed in the car door or other car-parts.
5. To remove a child from the seat, release the seat belt buckle.

2.5 Main loading point

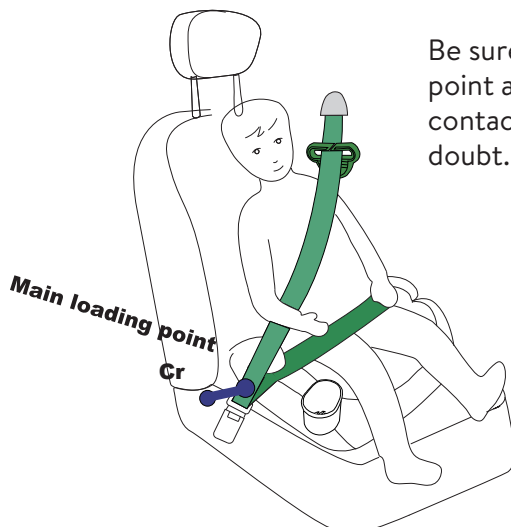

Be sure the distance between main loading point and Cr is more than 150mm. Please contact the child car seat manufacturer if in doubt.

⚠ OPOZORILO:

Zahvaljujemo se vam za nakup tega izdelka.

Izdelek je odobren v skladu s standardi ECE R129 kot enota sedežne blazine za otroke od 125 cm do 150 cm.

NIKOLI NE PUŠČAJTE OTROKA BREZ NADZORA!

Preden začnete uporabljati podstavek, natančno preberite ta navodila za uporabo.

Navodila za uporabo hranite na varnem mestu!

Nepravilna uporaba lahko privede do poškodb in nesreč!

Proizvajalec ni odgovoren za nesreče, ki so posledica nepravilne namestitve/uporabe.

To je univerzalni otroški sedež, odobren po splošnih predpisih (št. 129.03) in namenjen samo za uporabo v vozilih. Sedež ustreza večini avtomobilskih sedežev, vendar ne vsem.

Za pravilno in varno uporabo pred uporabo sedeža preberite dokumente vozila ali navodila za uporabo vašega vozila. Vaše vozilo mora biti primerno za pravilno in varno uporabo tega univerzalnega sedeža ter za ustrezno starostno skupino.

Ta varnostni sedež je bil preizkušen v strogih pogojih in razvrščen kot "univerzalni". Če niste prepričani, ali je sedež primeren za vaše vozilo, se za nasvet obrnite na proizvajalca vozila ali prodajalca avtomobilov.

Sedež je primeren le za homologirana vozila, ki so opremljena s tritočkovnimi/navijalnimi varnostnimi pasovi, homologiranimi v skladu s pravilnikom UN / ECE št. 16 ali drugimi enakovrednimi standardi.

Opomba

Opomba za univerzalni otroški varnostni sedež kategorije Okrepljeni sistemi za zadrževanje otrok (125-150 cm). To je izboljšán sistem za zadrževanje otrok v kategoriji univerzalnih varnostnih sedežev. Odobren je v skladu s pravilnikom UN 129 za uporabo v sedežih vozil, ki so združljivi z i-Size in univerzalnimi sedeži, kot je določil proizvajalec vozila v navodilih za uporabo vozila. Če ste v dvomih, se obrnite na proizvajalca ali prodajalca.

OPOZORILO:

1. Togi elementi in plastični deli sistema za zadrževanje otrok morajo biti nameščeni in vgrajeni tako, da se med vsakodnevno uporabo vozila ne morejo ujeti na premičnem sedežu ali v vratih vozila.
2. Sistem za zadrževanje otrok je treba zamenjati, če je bil v nesreči močno obremenjen.
3. Nevarno je, če na napravi naredite kakršne koli spremembe ali dopolnitve brez odobritve homologacijskega organa, nevarno pa je tudi, če ne upoštevate natančno navodil za vgradnjo, ki jih je zagotovil proizvajalec sistema za zadrževanje otrok Enhanced Child Restraint System.
4. Prepričajte se, da otrok v sistemu za zadrževanje otrok ne pušča brez nadzora.
5. Prepričajte se, da so prtljaga ali drugi predmeti, ki bi lahko v primeru trka povzročili poškodbe, ustrezno pritrjeni.
6. Prepričajte se, da se sistem za zadrževanje otrok ne uporablja brez pokrova.
7. Prepričajte se, da pokrova sistema za zadrževanje otrok ne smete zamenjati z nobenim drugim, razen s tistim, ki ga priporoča proizvajalec, saj je pokrov sestavni del delovanja sistema za zadrževanje otrok.
8. Poudariti je treba, da se vsak trebušni pas nosi nizko, tako da je medenica trdno vpeta.
9. Stolček mora biti zaščiten pred sončno svetlobo, sicer je lahko prevroč za otrokovo kožo.

1. Strukturno kartiranje

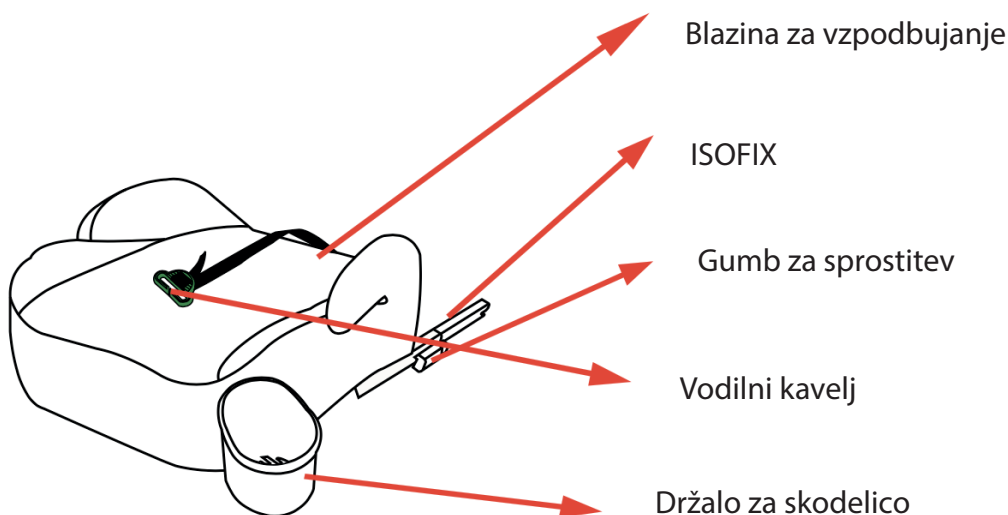

2. Načini namestitve otroških sedežev

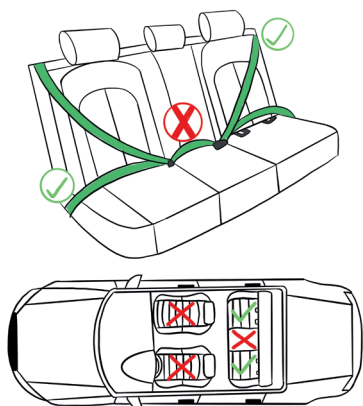

Ta avtosedež je primeren za avtomobile s sistemom ISOFIX, ki so prestali test GB14166 ali ECE R16, ni pa primeren za avtomobile z dvotočkovnim varnostnim pasom.

Otroški sedež uporabljajte v drugi vrsti sedeža, ki je obrnjen naprej.

2.2 Prilagoditev priključka ISOFIX

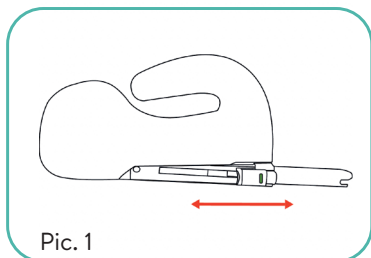

Pic. 1

ISOFIX raztegljiv za enostavno upravljanje.

2.3 Namestitev in odstranitev priključkov ISOFIX

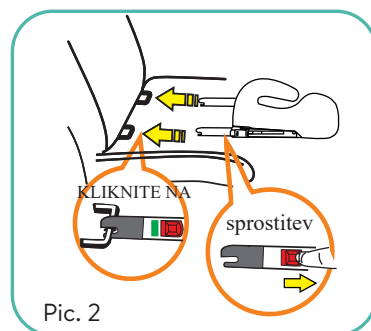

Pic. 2

Z roko pridržite gumb za sprostitvev ISOFIX in gumb za nastavitev ISOFIX, kot je prikazano, ter izvlecite priključek ISOFIX. Na enak način izvlecite drugo stran priključka ISOFIX. Če želite priključek ISOFIX potisniti nazaj, ponovite postopek v obratnem vrstnem redu.

2.4 Načini namestitve avtosedežal ISOFIX + varnostni pas za odrasle ali samo varnostni pas za odrasle

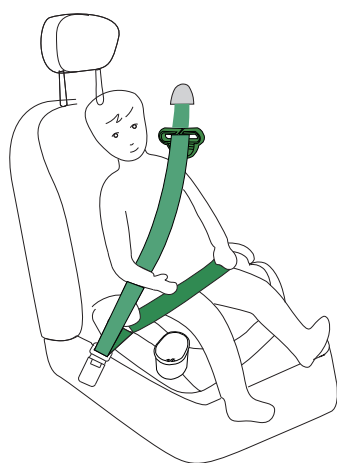

1. pritrdite sistem ISOFIX na avtomobilski sedež v skladu z navodili 2.3 Priključek ISOFIX ni obvezen, če ga ne želite uporabljati, lahko ta korak zanemarite.
2. Postavite otroški sedež na avtomobilski sedež, sedežno blazino trdno pritisnite ob naslonjalo avtomobilskega sedeža.
3. Pustite otroka, da sedi na sedežu.
4. izvlecite varnostni pas, potegnite trebušni pas pod naslonom za roke in nato čez otrokove boke, potegnite trebušni in diagonalni pas skupaj skozi drugo stran naslona za roke in zaprite ključavnico. Zategnite trebušni in diagonalni varnostni pas. POZOR! Pazite, da se varnostni pas ne zaplete, zvije ali ujame v vrata vozila ali druge dele vozila.
5. Če želite otroka odstraniti iz sedeža, sprostite zaponko varnostnega pasu.

2.5 Glavno nakladalno mesto

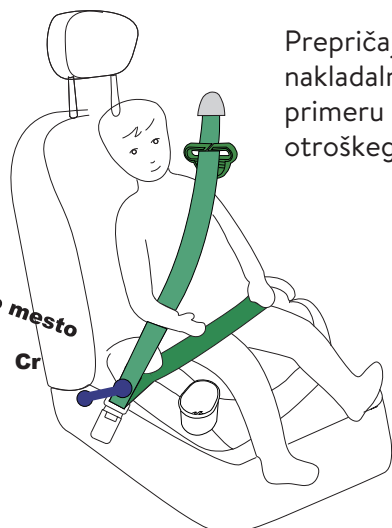

Prepričajte se, da je razdalja med glavno nakladalno točko in Cr večja od 150 mm. V primeru dvoma se obrnite na proizvajalca otroškega sedeža.

Glavno nakladalno mesto
Cr

 UPOZORENJE:

Hvala što ste kupili ovaj proizvod.

Proizvod je odobren prema standardima ECE R129, kao jedinica jastuka za sjedenje, za djecu od 125 cm - 150 cm.

NIKADA NE OSTAVLJAJTE SVOJE DIJETE BEZ NADZORA!

Pažljivo pročitajte ove upute za uporabu prije korištenja pomoćnog sjedala.

Čuvajte upute za uporabu na sigurnom mjestu!

Nepravilna uporaba može dovesti do ozljeda i nezgoda!

Proizvođač nije odgovoran za nezgode uzrokovane neispravnom ugradnjom/upotrebom.

To je univerzalna odgovarajuća dječja sjedalica koja je odobrena prema općim propisima (br. 129.03) i samo za uporabu u vozilima. Sjedalica odgovara većini, ali ne svim autosjedicama.

Za ispravnu i sigurnu uporabu, molimo pročitajte dokumente vozila ili upute za uporabu vašeg vozila prije uporabe sjedalice. Vaše vozilo mora biti prikladno za pravilnu i sigurnu upotrebu ove univerzalne sjedalice i za odgovarajuću dobnu skupinu.

Ova autosjedalica testirana je pod rigoroznim uvjetima i klasificirana je kao 'univerzalna'. Ako niste sigurni je li autosjedalica prikladna za vaše vozilo, obratite se proizvođaču vozila ili prodavaču automobila za savjet.

Sjedalo je prikladno samo ako su odobrena vozila koja su opremljena sigurnosnim pojasevima s 3 točke / uvlačnim pojasevima odobrenim u skladu s UN / ECE Pravilnikom br. 16 ili drugim ekvivalentnim standardima.

obavijest

Napomena za univerzalno pomoćno sjedalo kategorije Poboljšani sigurnosni sustavi za dijete (125-150 cm). Ovo je poboljšani sigurnosni sustav za dijete kategorije univerzalnih pomoćnih sjedala. Odobren je u skladu s UN Uredbom 129 za upotrebu u i-Size kompatibilnim i univerzalnim sjedalima za vozila kako je naveo proizvođač vozila u priručniku za upotrebu vozila. Ako ste u nedoumici, obratite se proizvođaču ili trgovcu.

UPOZORENJE:

1. Kruti predmeti i plastični dijelovi sustava za držanje djeteta moraju biti smješteni i ugrađeni tako da tijekom svakodnevne uporabe vozila ne budu skloni zarobljeni u pomično sjedalo ili vrata vozila.
2. Sigurnosni sustav za dijete treba zamijeniti ako je u nesreći bio izložen snažnim naprezanjima.
3. Opasnost je napraviti bilo kakve izmjene ili dodatke na uređaju bez odobrenja tijela za homologaciju tipa, a također postoji opasnost ako se ne pridržavate u potpunosti uputa za ugradnju koje je dao proizvođač poboljšanog sigurnosnog sustava za dijete.
4. Provjerite da djeca nisu ostavljena u svom sigurnosnom sustavu za dijete bez nadzora.
5. Provjerite jesu li sva prtljaga ili drugi predmeti koji bi mogli uzrokovati ozljede u slučaju sudara pravilno osigurani
6. Provjerite da se sigurnosni sustav za dijete ne smije koristiti bez presvlake.
7. Uvjerite se da navlaka sigurnosnog sustava za dijete ne smije biti zamijenjena nijednom drugom osim onom koju preporučuje proizvođač, jer navlaka čini sastavni dio performansi sigurnosnog sustava.
8. Potrebno je osigurati da se svaki remen za krilo nosi nisko, tako da je zdjelica čvrsto uhvaćena.
9. Stolicu treba držati podalje od sunčeve svjetlosti, inače može biti prevruća za djetetovu kožu.

1. Strukturna figura

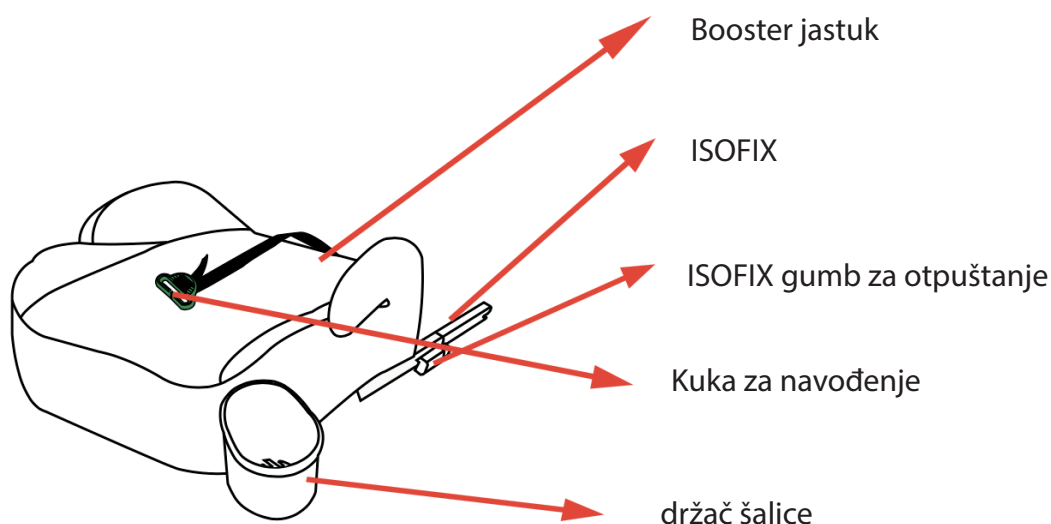

2. Metode postavljanja dječjih sjedalice

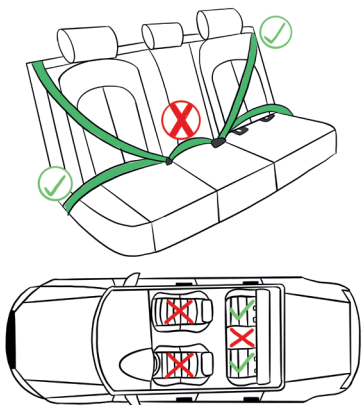

Ova autosjedalica je prikladna za automobil s Isofixom koji je prošao GB14166 ili ECE R16, nije prikladna za automobil sa sigurnosnim pojasom u dvije točke.

Dječju sjedalicu treba koristiti u drugom redu sjedala okrenutog prema naprijed.

2.2 Podešavanje ISOFIX veze

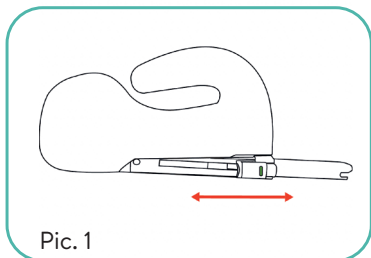

ISOFIX produžen za jednostavno rukovanje.

2.3 Umetanje i uklanjanje ISOFIX konektora

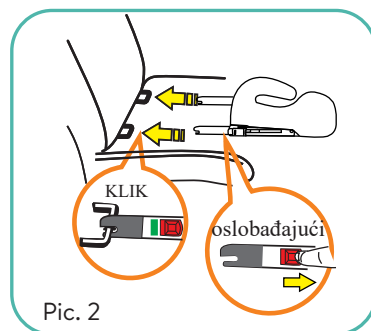

Rukom držite gumb za otpuštanje ISOFIX i gumb za podešavanje ISOFIX kako je prikazano i izvucite ISOFIX priključak. Na isti način izvucite drugu stranu ISOFIX priključka. Ako želite gurnuti ISOFIX čepove, ponovite postupak obrnutim redoslijedom.

2.4 Načini postavljanja autosjedalice ISOFIX + sigurnosni pojas za odrasle ili samo sigurnosni pojas za odrasle

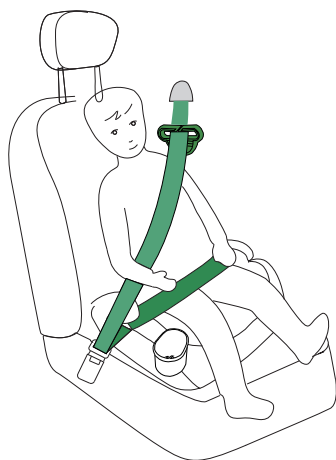

1. Pričvrstite ISOFIX sustav na autosjedalicu prema uputama 2.3 ISOFIX konektor nije obavezan, možete zanemariti ovaj korak ako ga ne želite koristiti.
2. Stavite autosjedalicu na autosjedalicu, čvrsto pritisnite jastuk sjedala uz naslon autosjedalice.
3. Neka dijete sjedne na dječju autosjedalicu.
4. Izvucite sigurnosni pojas vozila, provucite trbušni pojas ispod naslona za ruku, a zatim preko djetetovih bokova, provucite trbušni pojas i dijagonalni pojas zajedno kroz drugu stranu naslona za ruku i pričvrstite kopču. Zategnite trbušni i dijagonalni pojas. **OPREZ!** Uvjerite se da sigurnosni pojas nije zapetljan, uvrnut ili zaglavljnjen u vratima vozila ili drugim dijelovima vozila.
5. Kako biste izvadili dijete iz sjedalice, otkopčajte kopču sigurnosnog pojasa.

2.5 Glavna točka utovara

Provjerite je li udaljenost između glavne točke punjenja i Cr veća od 150 mm. Ako ste u nedoumici, obratite se proizvođaču dječje sjedalice.

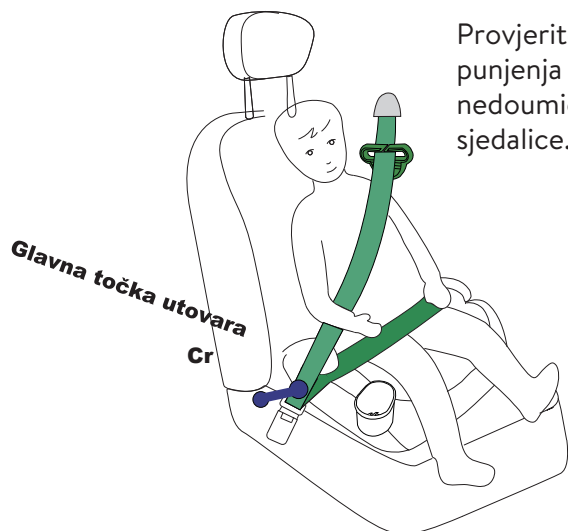

 FIGYELMEZTETÉS:

Köszönjük, hogy megvásárolta ezt a terméket.

A termék az ECE R129 szabványok szerint, ülőpárna egységként, 125 cm - 150 cm-es gyermekek számára jóváhagyott.

SOHA NE HAGYJA GYERMEKÉT FELÜGYELET NÉLKÜL!

Kérjük, hogy az ülésmagasító használata előtt figyelmesen olvassa el ezt a használati utasítást.

Tárolja a használati utasítást biztonságos helyen!

A nem megfelelő használat sérülésekhez és balesetekhez vezethet!

A gyártó nem vállal felelősséget a helytelen beszerelés/használat miatt bekövetkező balesetekért.

Ez egy univerzális gyermekülés, amelyet az általános szabályok (129.03. sz.) szerint hagytak jóvá, és kizárólag járművekben való használatra. Az ülés a legtöbb, de nem minden autósüléshez illeszkedik.

A helyes és biztonságos használat érdekében az ülés használata előtt olvassa el a jármű dokumentációját vagy a jármű használati útmutatóját. Az Ön járművének alkalmasnak kell lennie ennek az univerzális ülésnek a helyes és biztonságos használatára, valamint a megfelelő korosztály számára.

Ezt az ülésmagasítót szigorú feltételek mellett tesztelték, és "univerzális" kategóriába sorolták. ha nem biztos abban, hogy az ülés alkalmas-e az Ön járművéhez, kérjük, kérjen tanácsot a jármű gyártójától vagy egy autókereskedőtől.

Az ülés csak akkor alkalmas, ha a jóváhagyott járművek az UN / ECE 16. számú előírás vagy más egyenértékű szabványok szerint jóváhagyott 3 pontos / behúzó biztonsági övvel vannak felszerelve.

Megjegyzés:

Megjegyzés a továbbfejlesztett gyermekbiztonsági rendszerek kategóriájába tartozó univerzális ülésmagasítóhoz (125-150 cm). Ez az univerzális ülésmagasító kategória továbbfejlesztett gyermekbiztonsági rendszere. Az UN 129. számú előírás szerint i-Size kompatibilis és univerzális járműülésekben való használatra van jóváhagyva a jármű gyártója által a jármű használati útmutatójában megadottak szerint. Kétség esetén forduljon a gyártóhoz vagy a kereskedőhöz.

FIGYELMEZTETÉS:

1. A gyermekbiztonsági rendszer merev elemeit és műanyag részeit úgy kell elhelyezni és felszerelni, hogy a jármű mindennapi használata során ne kerülhessenek a mozgatható ülések vagy a jármű ajtajai közé.
2. A gyermekbiztonsági rendszert ki kell cserélni, ha az egy baleset során heves igénybevételnek volt kitéve.
3. Veszélyt jelent, ha a típusjóváhagyó hatóság jóváhagyása nélkül bármilyen változtatást vagy kiegészítést végeznek a berendezésen, és veszélyt jelent az is, ha nem követik pontosan a továbbfejlesztett gyermekbiztonsági rendszer gyártója által adott beépítési utasításokat.
4. Ügyeljen arra, hogy a gyermekeket ne hagyják felügyelet nélkül a gyermekbiztonsági rendszerben.
5. Ügyeljen arra, hogy minden olyan csomagot vagy egyéb tárgyat, amely ütközés esetén sérülést okozhat, megfelelően rögzítsenek.
6. Ügyeljen arra, hogy a gyermekbiztonsági rendszert ne használja a fedél nélkül.
7. Ügyeljen arra, hogy a gyermekbiztonsági rendszer védőburkolatát csak a gyártó által ajánlottra cserélje le, mivel a védőburkolat a gyermekbiztonsági rendszer teljesítményének szerves részét képezi.
8. Biztosítani kell, hogy az övpántot alacsonyan viseljük, hogy a medence szilárdan rögzüljön.
9. A széket a napfénytől távol kell tartani, különben a gyermek bőrének túl meleg lehet.

1. szerkezeti feltérképezés

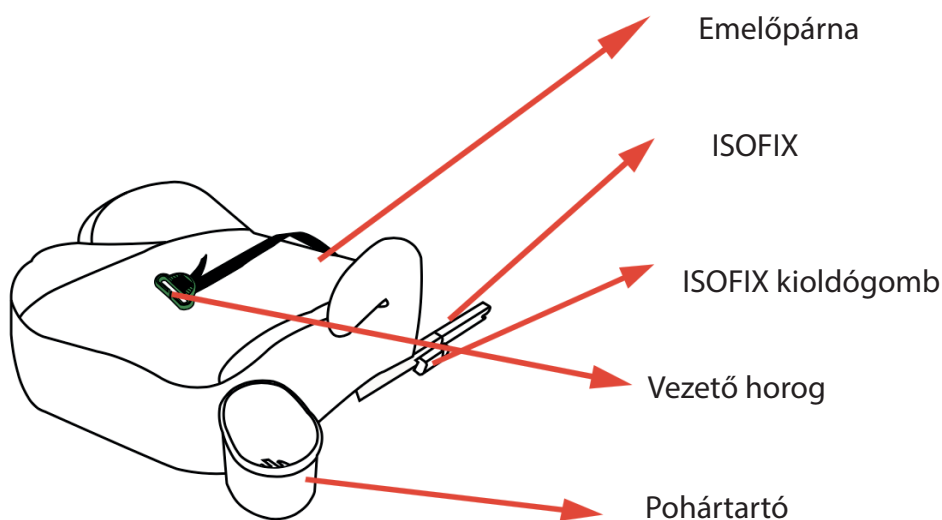

2. a gyermekülések beszerelési módszerei

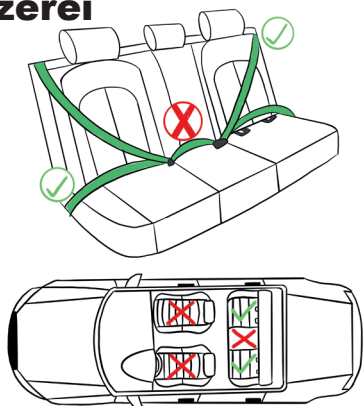

Ez az autósülés a GB14166 vagy ECE R16 szabványnak megfelelő Isofix rendszerű autóhoz alkalmas, nem alkalmas kétpontos biztonsági övvel ellátott autóhoz.

A gyermekülést az előre néző ülés második sorában kell használni.

2.2 Az ISOFIX csatlakozás beállítása

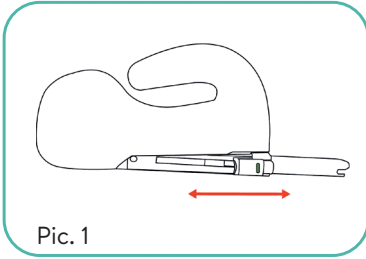

Pic. 1

Kihúzható ISOFIX egyszerű kezeléshez.

2.3 ISOFIX csatlakozók behelyezése és levétele

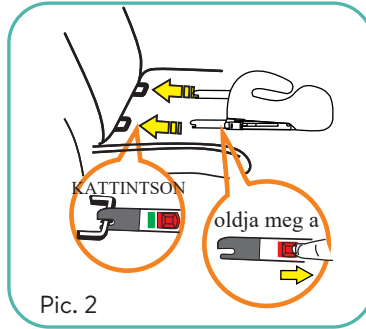

Pic. 2

Tartsa kézzel az ISOFIX kioldógombot és az ISOFIX beállítási gombot a képen látható módon, és húzza ki az ISOFIX csatlakozót. Húzza ki az ISOFIX csatlakozó másik oldalát ugyanígy. Ha az ISOFIX csatlakozót vissza akarja tolni, ismételje meg az eljárást fordított sorrendben.

2.4 Az autósülés ISOFIX + felnőtt biztonsági öv vagy csak felnőtt biztonsági öv beszerelési módjai

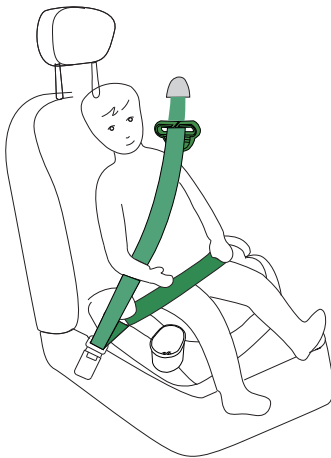

1. Rögzítse az ISOFIX rendszert az autósülésbe az utasításoknak megfelelően. 2.3. Az ISOFIX csatlakozó opcionális, ezt a lépést figyelmen kívül hagyhatja, ha nem kívánja használni. Helyezze a gyermekülést az autósülésre, az ülés párnát szorosan nyomja a háttámlához, az ülés párnát szorosan az autósülés háttámlájához.
3. Hagyja, hogy a gyermek ráüljön az ülés magasztóra.
4. Húzza ki az autósülés biztonsági övet, vezesse át az övet a kartámasz alatt, majd a gyermek csípője fölött, húzza át az övet és az átlós övet együtt a kartámasz másik oldalán, és zárja be a zárat. Húzza meg a biztonsági övet és az átlós övet. FIGYELEM! Ügyeljen arra, hogy a biztonsági öv ne gabalyodjon össze, ne csavarodjon el, és ne akadjon bele a jármű ajtajába vagy más járműalkatrészekbe.
5. A gyermek ülésből való kiszállásához oldja ki a biztonsági öv csatját.

2.5 Fő töltőpont

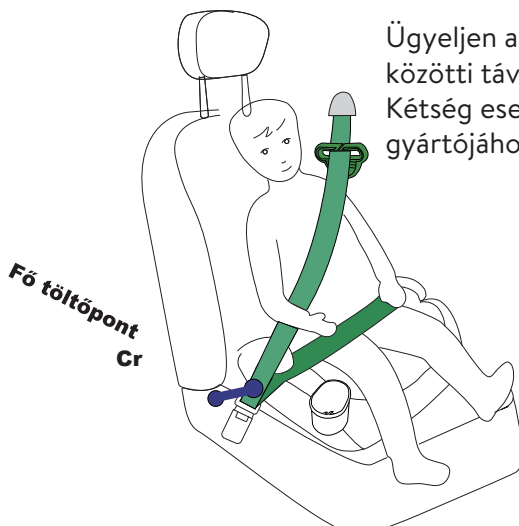

Ügyeljen arra, hogy a fő rakodási pont és a Cr közötti távolság több mint 150 mm legyen. Kétség esetén forduljon a gyermekülés gyártójához.

⚠ AVVERTENZE:

Grazie per aver acquistato questo prodotto.

Il prodotto è omologato secondo le norme ECE R129, come cuscino di seduta, per bambini da 125 cm a 150 cm.

NON LASCIARE MAI IL BAMBINO INCUSTODITO!

Prima di utilizzare il seggiolino, leggere attentamente le presenti istruzioni per l'uso.

Conservare le istruzioni per l'uso in un luogo sicuro!

Un uso improprio può causare lesioni e incidenti!

Il produttore non è responsabile per gli incidenti causati da un'installazione/utilizzo non corretto.

Si tratta di un seggiolino universale omologato secondo le norme generali (n. 129.03) e destinato esclusivamente all'uso in auto. Si adatta alla maggior parte dei seggiolini auto, ma non a tutti.

Per un uso corretto e sicuro, leggere i documenti del veicolo o il manuale d'uso del veicolo prima di utilizzare il seggiolino. Il veicolo deve essere adatto all'uso corretto e sicuro di questo seggiolino universale e alla fascia d'età appropriata.

Questo seggiolino è stato testato in condizioni rigorose e classificato come "universale". Se non siete sicuri che il seggiolino sia adatto al vostro veicolo, chiedete consiglio al produttore del veicolo o a un concessionario.

Il seggiolino è adatto solo ai veicoli omologati dotati di cinture di sicurezza a 3 punti/avvolgibili omologate secondo il regolamento UN / ECE n. 16 o altri standard equivalenti.

Nota

Nota per il seggiolino universale della categoria Sistemi di ritenuta per bambini migliorati (125-150 cm). Questo è un sistema di ritenuta per bambini avanzato della categoria dei seggiolini universali. È omologato ai sensi del regolamento UN 129 per l'uso su sedili di veicoli compatibili con i-Size e universali, come specificato dal produttore del veicolo nel manuale d'uso del veicolo. In caso di dubbi, contattare il produttore o il rivenditore.

AVVERTENZE:

1. Gli elementi rigidi e le parti in plastica di un sistema di ritenuta per bambini devono essere collocati e installati in modo da non rischiare, durante l'uso quotidiano del veicolo, di rimanere intrappolati da un sedile mobile o da una porta del veicolo.
2. Il sistema di ritenuta per bambini deve essere sostituito quando è stato sottoposto a violente sollecitazioni in un incidente.
3. È pericoloso apportare modifiche o aggiunte al dispositivo senza l'approvazione dell'autorità di omologazione, così come è pericoloso non seguire attentamente le istruzioni di installazione fornite dal produttore del sistema di ritenuta per bambini avanzato.
4. Assicurarsi che i bambini non vengano lasciati incustoditi nel sistema di ritenuta per bambini.
5. Assicurarsi che tutti i bagagli o altri oggetti che possono causare lesioni in caso di collisione siano fissati correttamente.
6. Assicurarsi che il sistema di ritenuta per bambini non venga utilizzato senza la copertura.
7. Assicurarsi che la copertura del sistema di ritenuta per bambini non venga sostituita con una diversa da quella raccomandata dal produttore, poiché la copertura costituisce parte integrante delle prestazioni del sistema di ritenuta.
8. Assicurarsi che la cinghia addominale sia indossata in basso, in modo che il bacino sia saldamente agganciato.
9. Il seggiolino deve essere tenuto lontano dalla luce del sole, altrimenti potrebbe essere troppo caldo per la pelle del bambino.

1. Figura strutturale

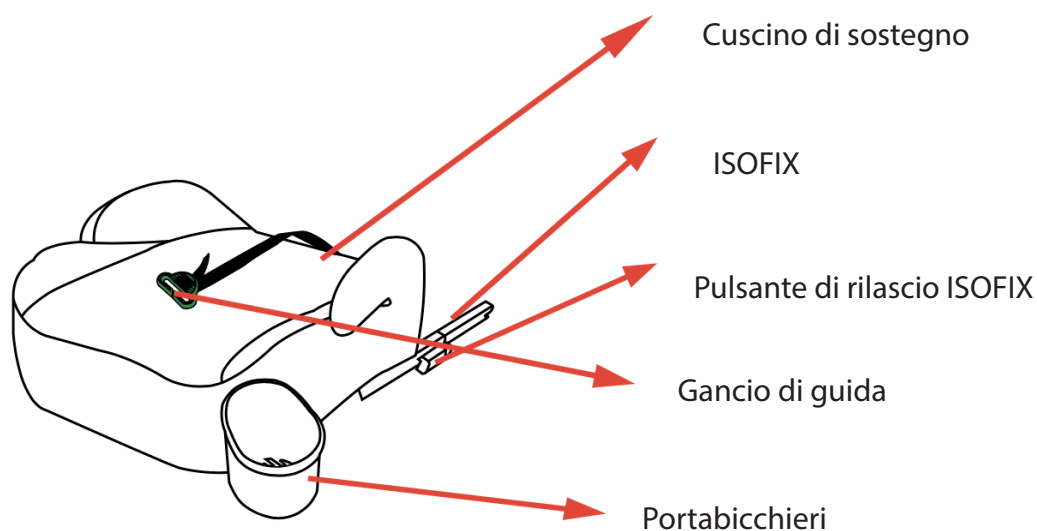

2. Metodi di installazione del seggiolino per bambini

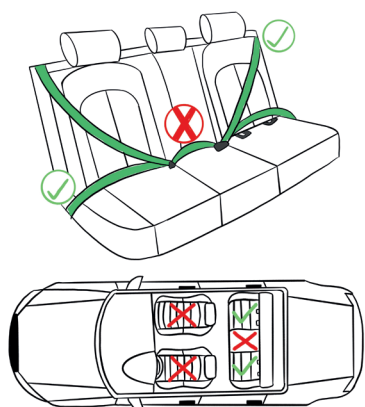

Questo seggiolino è adatto alle auto con isofix che hanno superato la certificazione GB14166 o ECE R16, non è adatto alle auto con cinture di sicurezza a due punti.

Il seggiolino per bambini deve essere utilizzato nella seconda fila di sedili rivolti in avanti.

2.2 Regolare il connettore ISOFIX

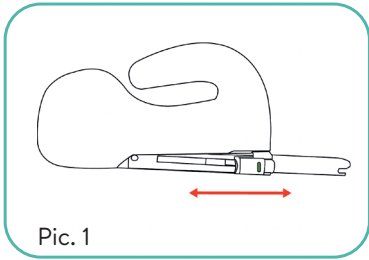

Pic. 1

ISOFIX estensibile per una facile gestione.

2.3 Montaggio e rilascio dei connettori ISOFIX

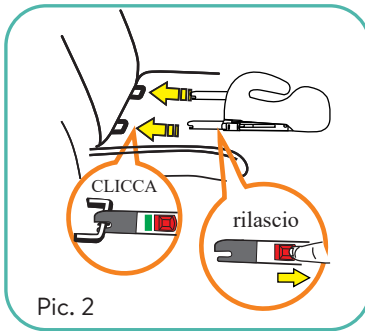

Pic. 2

Come illustrato, tenere premuto il pulsante di rilascio ISOFIX e il pulsante di regolazione ISOFIX, quindi estrarre il connettore ISOFIX. Allo stesso modo, estrarre il connettore ISOFIX dell'altro lato. Se si desidera spingere indietro i connettori ISOFIX, ripetere la procedura al contrario.

2.4 I metodi di montaggio del seggiolino auto ISOFIX + cintura di sicurezza per adulti o Solo cintura di sicurezza per adulti

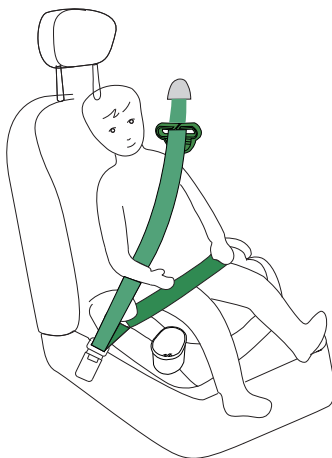

1. Fissare il sistema ISOFIX al sedile dell'auto seguendo le istruzioni 2.3. Il connettore ISOFIX è opzionale, si può ignorare questo passaggio se non si desidera utilizzarlo.
2. Posizionare il seggiolino sul sedile dell'auto e spingere il cuscino di rialzo contro lo schienale del seggiolino.
3. Far sedere il bambino sul booster.
4. Estrarre la cintura di sicurezza dell'auto, infilare la cintura addominale dell'auto sotto il bracciolo e poi sui fianchi del bambino, tirare la cintura addominale e la cintura diagonale insieme attraverso l'altro lato del bracciolo e allacciare la cintura. Stringere la cintura addominale e la cintura diagonale. **ATTENZIONE!** Assicurarsi che la cintura di sicurezza dell'auto non sia aggrovigliata, attorcigliata o incastrata nella portiera o in altre parti dell'auto.
5. Per togliere un bambino dal seggiolino, rilasciare la fibbia della cintura di sicurezza.

2.5 Punto di carico principale

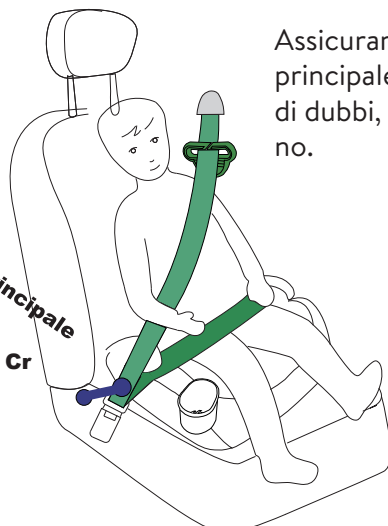

Assicurarsi che la distanza tra il punto di carico principale e Cr sia superiore a 150 mm. In caso di dubbi, contattare il produttore del seggiolino.

 Avertissement:

Merci d'avoir acheté ce produit.

Le produit est approuvé selon les normes ECE R129, comme unité de coussin de siège, pour les enfants de 125 cm - 150 cm.

NE LAISSEZ JAMAIS VOTRE ENFANT SANS SURVEILLANCE !

Veuillez lire attentivement ce mode d'emploi avant d'utiliser le siège d'appoint.

Conservez le mode d'emploi dans un endroit sûr !

Une utilisation incorrecte peut entraîner des blessures et des accidents !

Le fabricant n'est pas responsable des accidents causés par une installation / utilisation incorrecte.

Il s'agit d'un siège enfant universel et adapté, homologué conformément à la réglementation générale (n° 129.03) et uniquement pour une utilisation dans les véhicules. Le siège s'adapte à la plupart des sièges auto, mais pas à tous.

Pour une utilisation correcte et sûre, veuillez lire les papiers du véhicule ou le manuel d'utilisation de votre véhicule avant d'utiliser le siège. Votre véhicule doit être adapté à l'utilisation correcte et sûre de ce siège universel et à la tranche d'âge concernée.

Ce rehausseur de chaise a été testé dans des conditions strictes et a été classé comme "universel". Si vous n'êtes pas sûr que le siège soit adapté à votre véhicule, veuillez demander conseil au constructeur automobile ou à un concessionnaire automobile.

Le siège ne convient qu'aux véhicules homologués qui sont équipés de ceintures de sécurité à 3 points/rétracteurs approuvées conformément au règlement UN / ECE n° 16 ou à d'autres normes équivalentes.

Remarque

Note pour le siège d'appoint universel de la catégorie des dispositifs de retenue pour enfants améliorés (125-150cm). Il s'agit d'un système de retenue pour enfants amélioré de la catégorie des sièges rehausseurs universels. Il est homologué conformément au Règlement 129 de l'UN pour une utilisation dans des sièges de véhicule compatibles et universels i-Size, comme spécifié par le fabricant du véhicule dans le manuel d'utilisation du véhicule. En cas de doute, contactez le fabricant ou le concessionnaire.

AVERTISSEMENT:

1. Les éléments rigides et les pièces en plastique d'un dispositif de retenue pour enfants doivent être situés et installés de telle sorte qu'ils ne risquent pas, lors de l'utilisation quotidienne du véhicule, d'être coincés par un siège mobile ou dans une porte du véhicule.
2. Le système de retenue pour enfants doit être remplacé lorsqu'il a été soumis à des contraintes violentes lors d'un accident.
3. Il est dangereux d'apporter des modifications ou des ajouts au dispositif sans l'approbation de l'autorité d'homologation de type, et il est également dangereux de ne pas suivre attentivement les instructions d'installation fournies par le fabricant du système de retenue pour enfants amélioré.
4. S'assurer que les enfants ne sont pas laissés sans surveillance dans leur dispositif de retenue pour enfants.
5. S'assurer que tout bagage ou autre objet susceptible de causer des blessures en cas de collision est correctement attaché.
6. Veillez à ce que le dispositif de retenue pour enfants ne soit pas utilisé sans la housse.
7. S'assurer que la housse du dispositif de retenue pour enfants ne doit pas être remplacée par une autre que celle recommandée par le fabricant, car la housse fait partie intégrante de la performance du dispositif de retenue.
8. Il faut s'assurer que toute sangle abdominale est portée bas, de manière à ce que le bassin soit fermement engagé.
9. Le fauteuil doit être maintenu à l'abri des rayons du soleil, sinon il risque d'être trop chaud pour la peau de l'enfant.

1. image structurelle

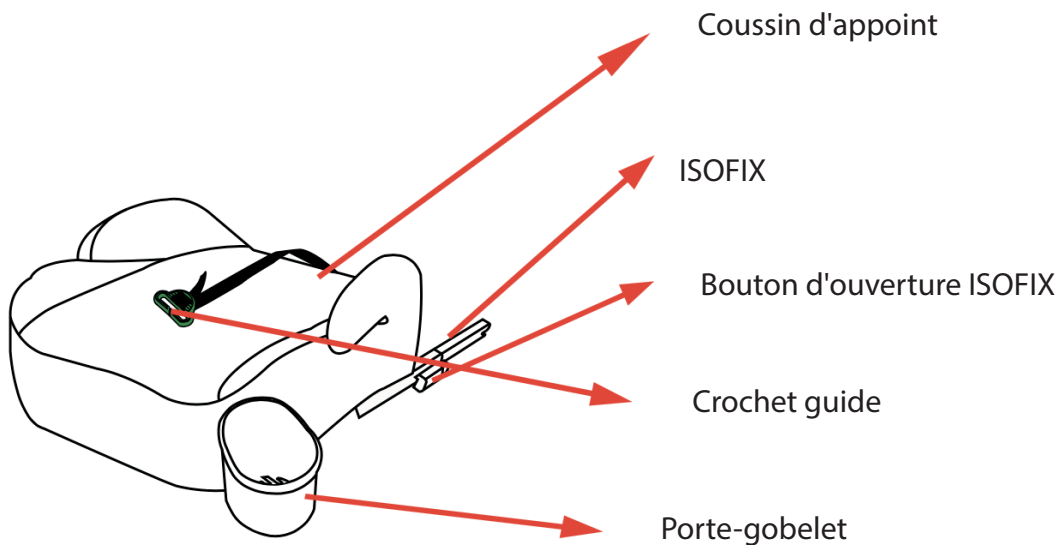

2. méthodes d'installation des sièges pour enfants

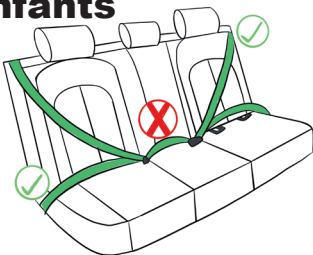

Ce siège-auto est adapté à la voiture avec Isofix, qui a passé la GB14166 ou ECE R16, ne convient pas à la voiture avec une ceinture de sécurité à deux points.

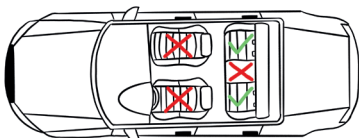

Le siège pour enfant doit être utilisé dans la deuxième rangée du siège orienté vers l'avant.

2.2 Réglage de la fixation ISOFIX

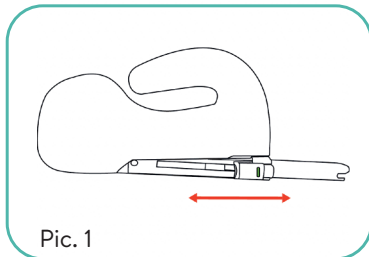

Pic. 1

ISOFIX extensible pour une manipulation aisée.

2.3 Insertion et retrait des connecteurs ISOFIX

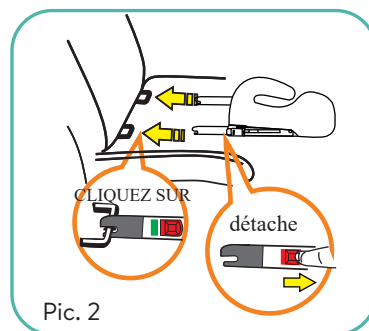

Pic. 2

Maintenez le bouton de déverrouillage ISOFIX et le bouton de réglage ISOFIX enfoncés avec la main comme indiqué et retirez le connecteur ISOFIX. Retirez l'autre côté du connecteur ISOFIX de la même manière. Si vous souhaitez repousser les connecteurs ISOFIX, répétez la procédure dans l'ordre inverse.

2.4 Les méthodes d'installation du siège-auto ISOFIX + ceinture de sécurité pour adulte ou ceinture de sécurité pour adulte uniquement

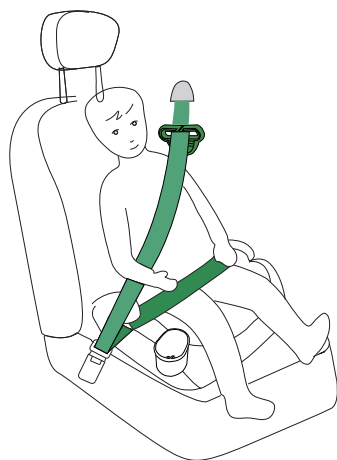

1. fixez le système ISOFIX dans le siège auto conformément aux instructions 2.3 La fixation ISOFIX est facultative, vous pouvez ignorer cette étape si vous ne souhaitez pas l'utiliser.
2. placez le siège enfant sur le siège auto, appuyez fermement le coussin d'assise contre le dossier du siège auto.
3. faites asseoir l'enfant sur le rehausseur.
4. tirez la ceinture de sécurité du véhicule, faites passer la ceinture sous-abdominale sous l'accoudoir puis sur les hanches de votre enfant, tirez la ceinture sous-abdominale et la ceinture diagonale ensemble par l'autre côté de l'accoudoir et fermez la boucle. Serrez la ceinture sous-abdominale et la ceinture diagonale. ATTENTION ! Veillez à ce que la ceinture de sécurité ne s'emmêle pas, ne se torde pas et ne se coince pas dans la porte du véhicule ou dans d'autres parties du véhicule.
- 5) Pour retirer un enfant de son siège, détachez la boucle de la ceinture.

2.5 Point de charge principal

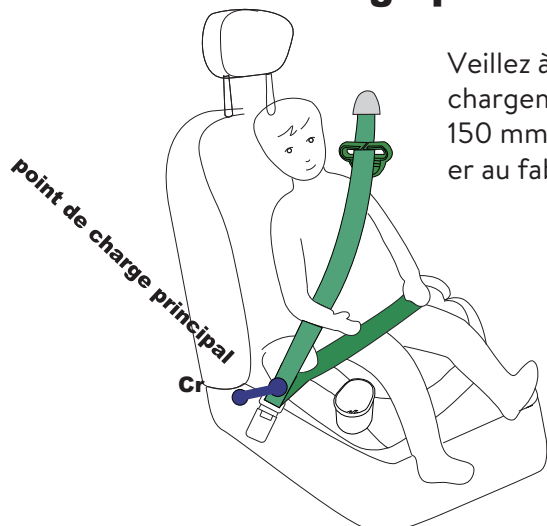

Veillez à ce que la distance entre le point de chargement principal et le Cr soit supérieure à 150 mm. En cas de doute, veuillez vous adresser au fabricant du siège pour enfants.

Uppmärksamhet

Tack för att du har köpt den här produkten.

Produkten är godkänd enligt ECE R129-standarderna, som en sittdyna för barn från 125 cm till 150 cm.

LÄMNA ALDRIG DITT BARN UTAN UPPSIKT!

Läs igenom denna bruksanvisning noggrant innan du använder barnstolen.

Förvara bruksanvisningen på en säker plats!

Felaktig användning kan leda till skador och olyckor!

Tillverkaren är inte ansvarig för olyckor som orsakats av felaktig installation/användning.

Detta är en universell barnstol som är godkänd enligt de allmänna bestämmelserna (nr 129.03) och endast för användning i fordon. Stolen passar de flesta men inte alla bilbarnstolar.

För korrekt och säker användning, läs igenom fordonsdokumenten eller ägarmanualen för ditt fordon innan du använder stolen. Ditt fordon måste vara lämpligt för korrekt och säker användning av detta universalsäte och för lämplig åldersgrupp.

Den här bilbarnstolen har testats under rigorösa förhållanden och klassificerats som "universell". Om du är osäker på om stolen är lämplig för ditt fordon, be fordonstillverkaren eller en bilhandlare om råd.

Stolen är endast lämplig om de godkända fordonen som är utrustade med 3-punkts/retraktor säkerhetsbälten som är godkända i enlighet med UN / ECE förordning nr 16 eller andra likvärdiga standarder.

Obs

Anmärkning för universell barnstol i kategorin Förbättrade fasthållningsanordningar för barn (125-150 cm). Detta är en förbättrad barnstol i kategorin universell barnstol. Den är godkänd enligt UN-förordning 129 för användning i i-Size-kompatibla och universella bilbarnstolar enligt fordonstillverkarens anvisningar i bilens bruksanvisning. Om du är osäker, kontakta tillverkaren eller återförsäljaren.

Uppmärksamhet:

1. De styva delarna och plastdelarna i en fasthållningsanordning för barn ska vara placerade och installerade på ett sådant sätt att de inte riskerar att fastna i ett rörligt säte eller i en dörr i fordonet under den dagliga användningen av fordonet.
2. Barnfasthållningsanordningen ska bytas ut när den har utsatts för våldsamma påfrestningar vid en olycka.
3. Det är farligt att göra ändringar eller tillägg till anordningen utan typgodkännandemyndighetens godkännande, och det är också farligt att inte noggrant följa de monteringsanvisningar som tillhandahålls av tillverkaren av den förbättrade barnfasthållningsanordningen.
4. Se till att barn inte lämnas oövervakade i sitt bilbarnstolsystem.
5. Se till att allt bagage eller andra föremål som kan orsaka skador vid en kollision ska vara ordentligt fastsatta.
6. Se till att barnstolssystemet inte används utan skydd.
7. Var säker på att skyddet för fasthållningsanordningen för barn inte får bytas ut mot något annat än det som rekommenderas av tillverkaren, eftersom skyddet utgör en integrerad del av fasthållningsanordningens prestanda.
8. Det ska betonas att se till att alla höftremmar bärs lågt nedåt, så att bäckenet är ordentligt engagerat.
9. Stolen bör hållas borta från solljus, eftersom den annars kan bli för varm för barnets hud.

1. Strukturell figur

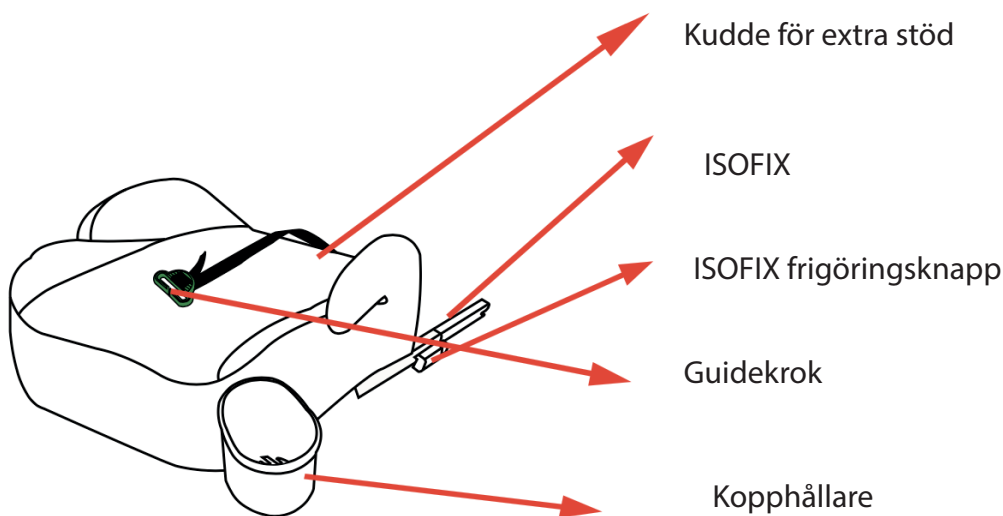

2. Monteringsmetoder för barnstolar

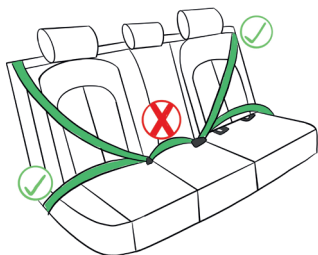

Den här bilstolen är lämplig för bilar med isofix som klarat GB14166 eller ECE R16, men inte för bilar med tvåpunktsbälte.

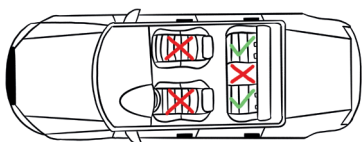

Barnstolen ska användas i den andra raden av framtvända säten.

⚠ ADVARSEL:

Takk for at du har kjøpt dette produktet.

Produktet er godkjent i henhold til ECE R129-standarder, som en seteputeenhet, for barn fra 125 cm - 150 cm.

ALDRI LA BARNET VÆRE UTEN TILSYN!

Vennligst les denne bruksanvisningen nøye før du bruker beltestolen.

Oppbevar bruksanvisningen på et trygt sted!

Feil bruk kan føre til skader og ulykker!

Produsenten er ikke ansvarlig for ulykker forårsaket av feil montering/bruk.

Dette er et universelt tilpasset barnesete som er godkjent i henhold til de generelle forskriftene (nr. 129.03) og kun for bruk i kjøretøy. Setet passer til de fleste, men ikke alle bilseter.

For korrekt og sikker bruk, vennligst les kjøretøyets dokumenter eller brukerhåndboken til kjøretøyet ditt før du bruker setet. Kjøretøyet ditt må være egnet for riktig og sikker bruk av dette universalsetet og for den aktuelle aldersgruppen.

Dette barnesetet er testet under strenge forhold og klassifisert som "universelt" Hvis du ikke er sikker på om setet er egnet for ditt kjøretøy, kan du spørre bilprodusenten eller en bilforhandler om råd.

Setet er bare egnet hvis de godkjente kjøretøyene som er utstyrt med 3-punkts / retractor sikkerhetsbelter godkjent i samsvar med UN / ECE-forskriften nr. 16 eller andre tilsvarende standarder.

en merknad

Merknad for universal beltestol i kategorien forsterkede barnesikringsutstyr (125-150 cm). Dette er et forbedret barnesikringsssystem i kategorien universal beltestol. Det er godkjent i henhold til UN-forskrift 129 for bruk i i-Size-kompatible og universelle bilseter som spesifisert av bilprodusenten i bilens brukerhåndbok. Hvis du er i tvil, ta kontakt med produsenten eller forhandleren.

ADVARSEL:

1. Stive gjenstander og plastdeler i et barnesikringsutstyr skal være plassert og montert slik at de under daglig bruk av kjøretøyet ikke kan komme i klem i et bevegelig sete eller i en dør i kjøretøyet.
2. Barnesikringsutstyret skal skiftes ut når det har vært utsatt for voldsomme påkjenninger i en ulykke.
3. Det er farlig å gjøre endringer eller tilføyelser til anordningen uten godkjenning fra typegodkjenningsmyndigheten, og det er også farlig å ikke følge monteringsanvisningene fra produsenten av det forbedrede barnesikringsutstyret nøye.
4. Pass på at barn ikke etterlates i barnesikringsutstyret uten tilsyn.
5. Sørg for at bagasje eller andre gjenstander som kan forårsake skader i tilfelle en kollisjon, er forsvarlig sikret.
6. Forsikre deg om at barnesikringsutstyret ikke skal brukes uten dekselet.
7. Forsikre deg om at trekket til barnesikringsutstyret ikke skal erstattes med noe annet enn det som er anbefalt av produsenten, fordi trekket utgjør en integrert del av sikkerhetsfunksjonen.
8. Det skal legges vekt på at hoftebeltet sitter lavt, slik at bekkenet er godt festet.
9. Stolen skal holdes borte fra sollys, ellers kan den bli for varm for barnets hud.

1. strukturell kartlegging

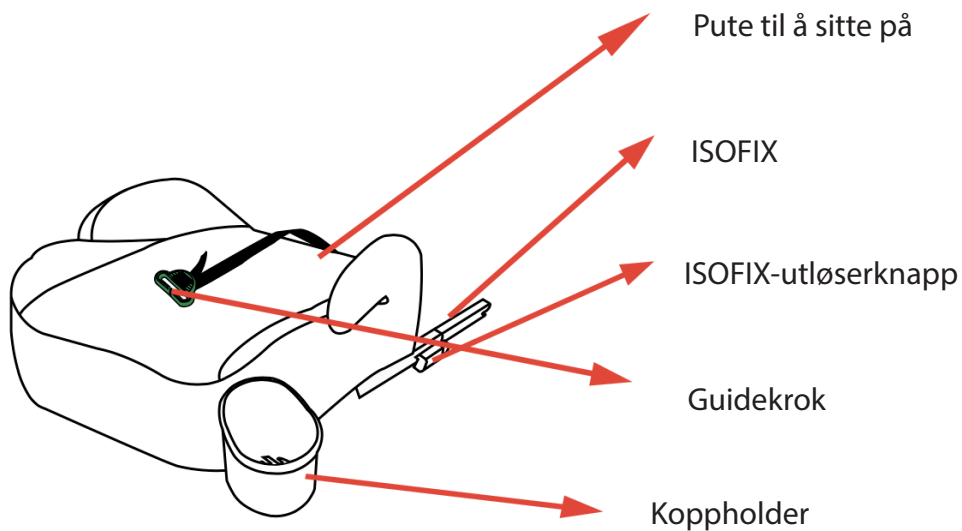

2. monteringsmetoder for barneseter

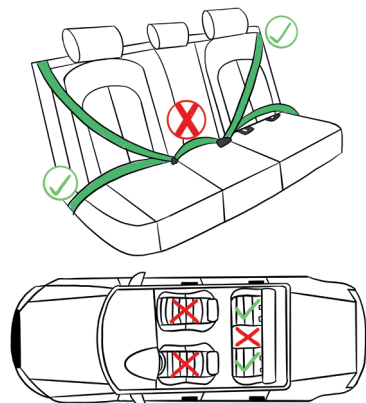

Denne bilstolen er egnet for bil med Isofix som har bestått GB14166 eller ECE R16, ikke egnet for bil med to-punkts sikkerhetsbelte.

Barnesetet skal brukes i den andre raden av det fremovervendte setet.

2.2 Justering av ISOFIX-tilkoblingen

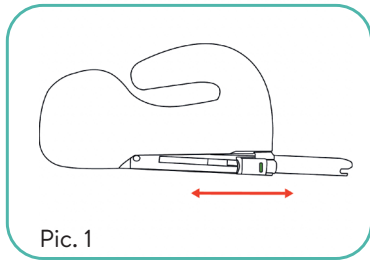

Pic. 1

ISOFIX uttrekkbar for enkel håndtering.

2.3 Montering og demontering av ISOFIX-kontakter

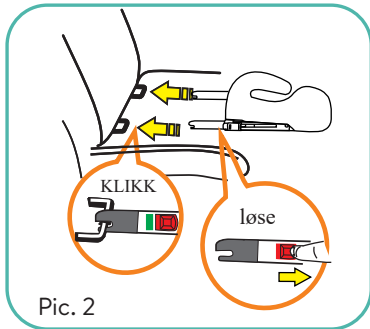

Pic. 2

Hold ISOFIX-utløserknappen og ISOFIX-justeringsknappen for hånd som vist, og trekk ut ISOFIX-kontakten. Trekk ut den andre siden av ISOFIX-kontakten på samme måte. Hvis du vil skyve ISOFIX-kontakten tilbake, gjenta prosedyren i motsatt rekkefølge.

2.4 Installasjonsmetoder for bilbarnestolen ISOFIX + sikkerhetsbelte for voksne eller kun sikkerhetsbelte for voksne

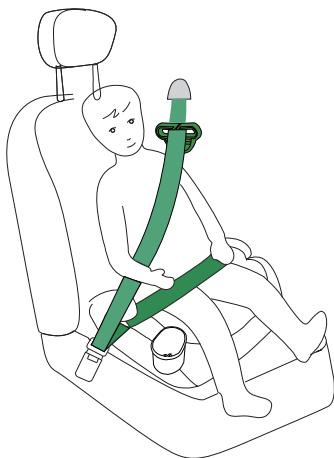

1. Fest ISOFIX-systemet i bilsetet i henhold til instruksjonene 2.3 ISOFIX-kontakten er valgfri, du kan ignorere dette trinnet hvis du ikke vil bruke den.
2. Plasser barnesetet på bilsetet, trykk seteputen godt mot ryggstøtten på bilsetet.
3. La barnet sitte på barnesetet.
4. Trekk ut bilbeltet, før hoftebeltet under armlenet og deretter over barnets hofter, trekk hoftebeltet og diagonalbeltet sammen gjennom den andre siden av armlenet og lukk låsen. Stram hoftebeltet og diagonalbeltet. **FORSIKTIG!** Pass på at sikkerhetsbeltet ikke floker seg, vrir seg eller setter seg fast i bildøren eller andre deler av kjøretøyet.
5. For å ta et barn ut av setet, løsner du beltespenner.

2.5 Hovedladepunkt

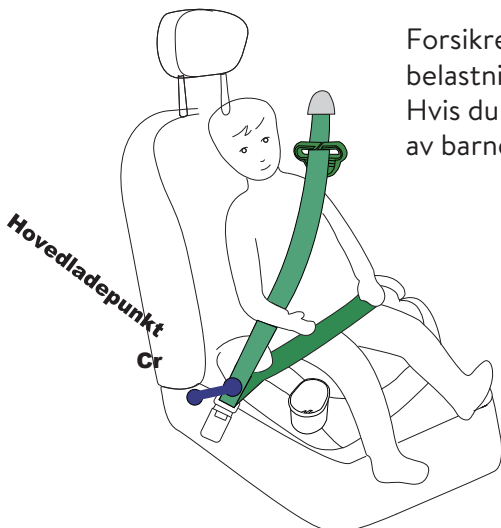

Forsikre deg om at avstanden mellom hovedbelastningspunktet og Cr er mer enn 150 mm. Hvis du er i tvil, ta kontakt med produsenten av barnesetet.

VAROVÁNÍ:

Děkujeme vám za zakoupení tohoto produktu.

Výrobek je schválen podle norem ECE R129 jako sedací podsedák pro děti od 125 cm do 150 cm.

NIKDY NENECHÁVEJTE DÍTĚ BEZ DOZORU!

Před použitím podsedáku si pečlivě přečtěte tento návod k obsluze.

Návod k obsluze uložte na bezpečném místě!

Nesprávné používání může vést ke zraněním a nehodám!

Výrobce neručí za nehody způsobené nesprávnou instalací/používáním.

Jedná se o univerzální dětskou sedačku schválenou podle obecných předpisů (č. 129.03) a určenou pouze pro použití ve vozidlech. Sedačka je vhodná pro většinu autosedaček, ale ne pro všechny.

Pro správné a bezpečné použití si před použitím sedačky přečtěte dokumenty k vozidlu nebo návod k obsluze vozidla. Vaše vozidlo musí být vhodné pro správné a bezpečné použití této univerzální sedačky a pro příslušnou věkovou skupinu.

Tato autosedačka byla testována za přísných podmínek a klasifikována jako "univerzální". pokud si nejste jisti, zda je autosedačka vhodná pro vaše vozidlo, požádejte o radu výrobce vozidla nebo prodejce automobilů.

Sedačka je vhodná pouze do schválených vozidel, která jsou vybavena tříbodovými / navíjecími bezpečnostními pásy schválenými podle předpisu UN / ECE č. 16 nebo jiných rovnocenných norem.

Poznámka

Poznámka pro univerzální podsedák kategorie Zvýšené dětské zádržné systémy (125-150 cm). Jedná se o vylepšený dětský zádržný systém kategorie univerzálních podsedáků. Je schválen podle předpisu UN 129 pro použití na sedadlech kompatibilních s i-Size a univerzálních sedadlech ve vozidle, jak je uvedeno výrobcem vozidla v návodu k obsluze. V případě pochybností se obraťte na výrobce nebo prodejce.

VAROVÁNÍ:

1. Pevné prvky a plastové díly dětského zádržného systému musí být umístěny a instalovány tak, aby nemohly být při každodenním používání vozidla zachyceny pohyblivým sedadlem nebo dveřmi vozidla.
2. Dětský zádržný systém by měl být vyměněn, pokud byl při nehodě vystaven silnému namáhání.
3. Je nebezpečné provádět jakékoliv změny nebo doplňky zařízení bez schválení homologačním orgánem a je také nebezpečné nedodržovat přesně pokyny k instalaci poskytnuté výrobcem rozšířeného dětského zádržného systému.
4. Dbejte na to, aby děti nebyly ponechány v dětském zádržném systému bez dozoru.
5. Ujistěte se, že všechna zavazadla nebo jiné předměty, které by mohly v případě kolize způsobit zranění, jsou řádně zajištěny.
6. Dbejte na to, aby se dětský zádržný systém nepoužíval bez krytu.
7. Ujistěte se, že kryt dětského zádržného systému nesmí být nahrazen jiným než výrobcem doporučeným, protože kryt tvoří nedílnou součást výkonu zádržného systému.
8. Je třeba klást důraz na to, aby byl každý bederní pás nošen nízko, takže pánev je pevně zapřena.
9. Křeslo by mělo být chráněno před slunečním zářením, jinak může být pro pokožku dítěte příliš horké.

1. Strukturální obrázek

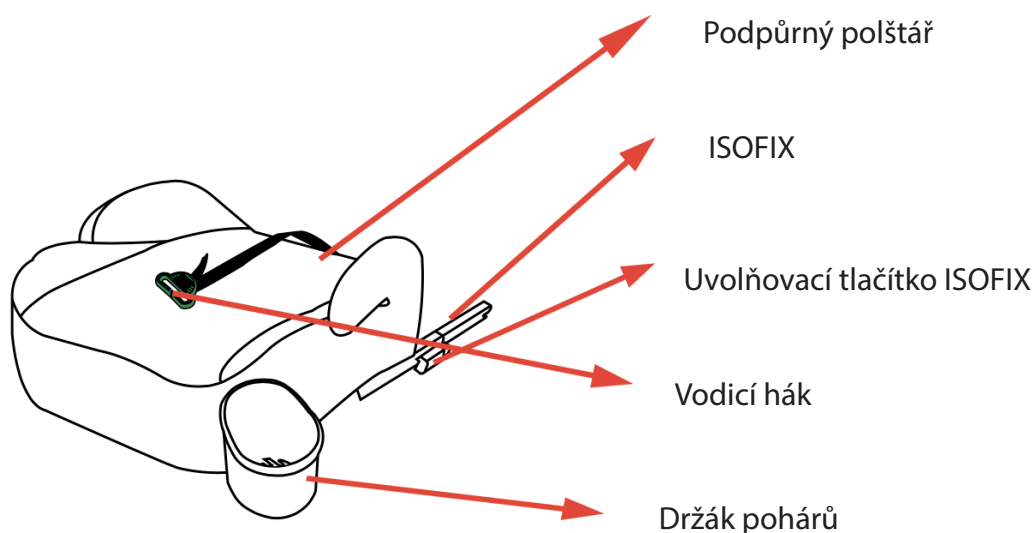

2. Způsoby instalace dětské autosedačky

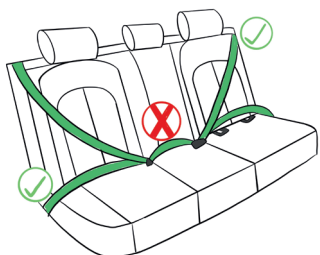

Tato autosedačka je vhodná pro auta s isofixem, která splnila normu GB14166 nebo ECE R16, není vhodná pro auta s dvoubodovým bezpečnostním pásem.

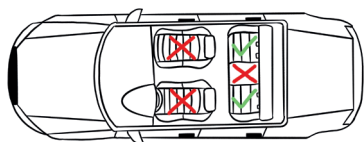

Dětská sedačka by se měla používat ve druhé řadě sedadel po směru jízdy.

2.2 Nastavení konektoru ISOFIX

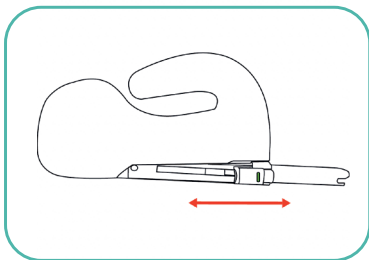

ISOFIX vysouvací pro snadné ovládání.

2.3 Montáž a uvolnění konektorů ISO FIX

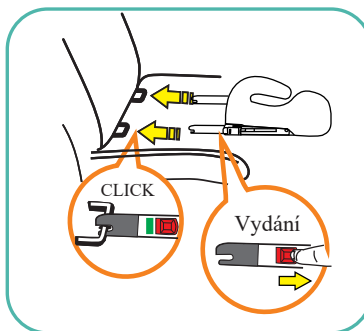

Jak je znázorněno na obrázku, podržte rukou uvolňovací tlačítko ISOFIX a nastavovací tlačítko ISOFIX a mezitím vytáhněte konektor ISOFIX. Stejným způsobem vytáhněte i konektor ISOFIX na druhé straně. I Pokud chcete konektory ISOFIX zasunout zpět, opakujte postup v opačném pořadí.

2.4 Způsoby montáže autosedačky ISOFIX + bezpečnostní pás pro dospělé nebo pouze bezpečnostní pás pro dospělé

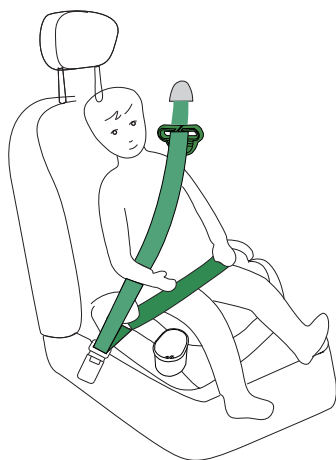

1. Připevněte systém ISOFIX k autosedačce podle pokynů 2.3 Konektor ISOFIX je volitelný, pokud jej nechcete použít, můžete tento krok ignorovat.
2. Umístěte autosedačku na sedadlo automobilu, pevně přitlačte polštářek podsedačku k opěradlu autosedačky.
3. Nechte dítě sedět na podsedačku.
4. Vytáhněte pás autosedačky, provlékněte břišní pás automobilu pod loketní opěrkou, pak přes boky dítěte, protáhněte břišní pás a diagonální pás společně druhou stranou loketní opěrky a zapněte pás. ujistěte se, že diagonální pás je nad loketní opěrkou. Utáhněte břišní a diagonální pás. **POZOR!** Dbejte na to, aby se bezpečnostní pásy nezamotaly, nezkroutily nebo nezasekly ve dveřích nebo jiných částech vozu.
5. Chcete-li dítě vyjmout ze sedačky, uvolněte sponu bezpečnostního pásu.

2.5 Hlavní nakládací místo

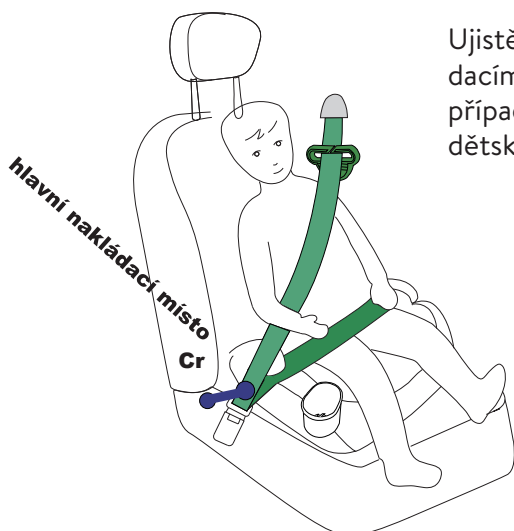

Ujistěte se, že vzdálenost mezi hlavním nakládacím bodem a Cr je větší než 150 mm. V případě pochybností se obraťte na výrobce dětské autosedačky.

⚠ VAROVANIE:

Ďakujeme vám za zakúpenie tohto produktu.

Výrobok je schválený podľa noriem ECE R129 ako sedacia jednotka pre deti od 125 cm do 150 cm.

NIKDY NENECHÁVAJTE DIEŤA BEZ DOZORU!

Pred použitím podsedáku si pozorne prečítajte tento návod na obsluhu.

Návod na obsluhu uložte na bezpečné miesto!

Nesprávne používanie môže viesť k zraneniam a nehodám!

Výrobca nezodpovedá za nehody spôsobené nesprávnou inštaláciou/používaním.

Ide o univerzálne montovateľnú detskú sedačku schválenú podľa všeobecných predpisov (č. 129.03) a určenú len na použitie vo vozidlách. Sedačka je vhodná pre väčšinu, ale nie pre všetky autosedačky.

Pre správne a bezpečné používanie si pred použitím autosedačky prečítajte dokumenty vozidla alebo návod na obsluhu vášho vozidla. Vaše vozidlo musí byť vhodné na správne a bezpečné používanie tejto univerzálnej sedačky a pre príslušnú vekovú skupinu.

Táto autosedačka bola testovaná v prísnych podmienkach a klasifikovaná ako "univerzálna". ak si nie ste istí, či je autosedačka vhodná pre vaše vozidlo, požiadajte o radu výrobcu vozidla alebo predajcu automobilov.

Sedačka je vhodná len do schválených vozidiel, ktoré sú vybavené 3-bodovými / navíjacími bezpečnostnými pásmi schválenými v súlade s predpisom UN / ECE č. 16 alebo inými rovnocennými normami.

Poznámka

Poznámka pre univerzálnu detskú sedačku kategórie Zosilnené detské zadržiavacie systémy (125-150 cm). Toto je zdokonalený detský zadržiavací systém kategórie univerzálnych podsedákov. Je schválený podľa predpisu UN 129 na použitie v sedadlách kompatibilných s i-Size a univerzálnych sedadlách vozidiel, ako uvádza výrobca vozidla v návode na obsluhu vozidla. V prípade pochybností sa obráťte na výrobcu alebo predajcu.

VAROVANIE:

1. Pevné prvky a plastové časti detského zadržiavacieho systému musia byť umiestnené a nainštalované tak, aby sa počas každodenného používania vozidla nemohli zachytiť o pohyblivé sedadlo alebo dvere vozidla.
2. Detský zadržiavací systém by sa mal vymeniť, ak bol pri nehode vystavený silnému namáhaniu.
3. Je nebezpečné vykonávať akékoľvek zmeny alebo doplnky na zariadení bez schválenia typového schvaľovacieho orgánu a je tiež nebezpečné nedodržiavať presne pokyny na inštaláciu, ktoré poskytol výrobca zdokonaleného detského zadržiavacieho systému.
4. Dbajte na to, aby deti neboli ponechané v detskom zádržnom systéme bez dozoru.
5. Uistite sa, že akákoľvek batožina alebo iné predmety, ktoré by v prípade kolízie mohli spôsobiť zranenia, sú riadne upevnené.
6. Dbajte na to, aby sa detský zádržný systém nepoužíval bez krytu.
7. Uistite sa, že kryt detského zadržiavacieho systému by nemal byť nahradený iným ako výrobcom odporúčaným, pretože kryt predstavuje neoddeliteľnú súčasť výkonu zadržiavacieho systému.
8. Je potrebné zdôrazniť zabezpečenie toho, aby sa každý bedrový pás nosil nízko nadol, aby bola panva pevne zapnutá.
9. Sedačka by mala byť chránená pred slnečným žiarením, inak môže byť pre pokožku dieťaťa príliš horúca.

1. Štruktúrny obrázok

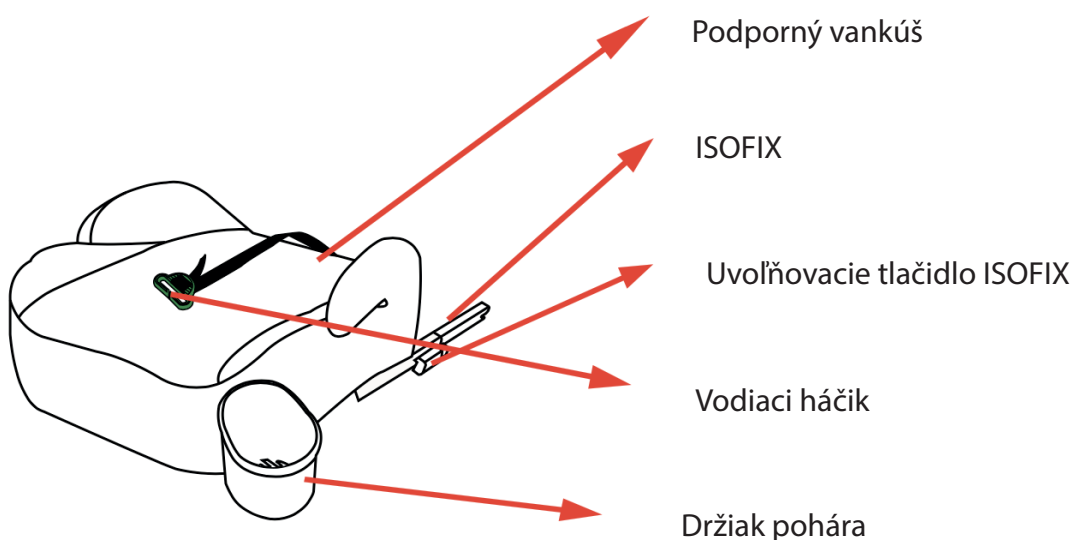

2. Metódy inštalácie detskej sedačky

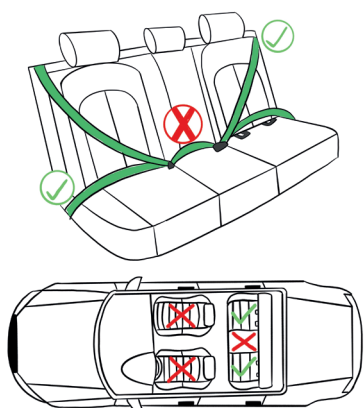

Táto autosedačka je vhodná do auta s isofixom, ktoré prešlo normou GB14166 alebo ECE R16, nie je vhodná do auta s dvojbodovým bezpečnostným pásom.

Detská sedačka by sa mala používať v druhom rade sedadiel v smere jazdy.

2.2 Nastavenie konektora ISOFIX

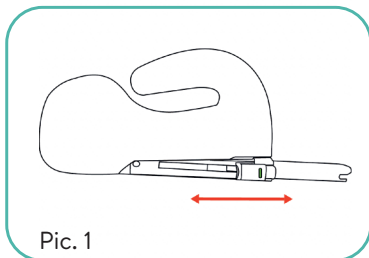

Pic. 1

ISOFIX vysúvateľný pre jednoduché ovládanie.

2.3 Montáž a uvoľnenie konektorov ISOFIX

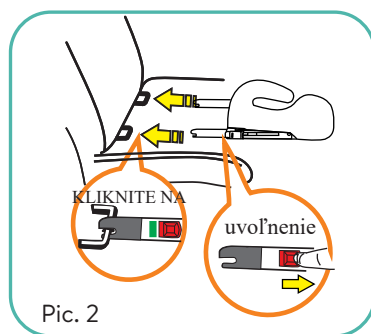

Pic. 2

Ako je znázornené na obrázku, podržte uvoľňovacie tlačidlo ISOFIX a nastavovacie tlačidlo ISOFIX rukou, medzitým vytiahnite konektor ISOFIX. Rovnakým spôsobom vytiahnite aj konektor ISOFIX na druhej strane. Ak chcete konektory ISOFIX zasunúť späť, postup zopakujte v opačnom poradí.

2.4 Spôsoby montáže autosedačky ISOFIX + bezpečnostný pás pre dospelých alebo len bezpečnostný pás pre dospelých

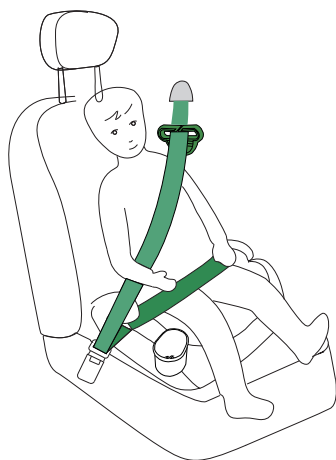

1. Systém ISOFIX upevnite do autosedačky podľa pokynov 2.3 Konektor ISOFIX je voliteľný, ak ho nechcete použiť, môžete tento krok ignorovať.
2. Umiestnite autosedačku na sedadlo auta, pevne pritlačte vankúšik podsedačky k operadlu autosedačky.
3. Nechajte dieťa sedieť na podsedačku.
4. Vytiahnite pás autosedačky, prestrčte brušný pás auta pod laktovú opierku, potom cez boky dieťaťa, pretiahnite brušný pás a diagonálny pás spolu cez druhú stranu laktovej opierky a zapnite pás. uistite sa, že diagonálny pás je nad laktovou opierkou. Utiahnite bedrový pás a diagonálny pás. **POZOR!** Dbajte na to, aby sa bezpečnostný pás nezamotal, neprekrútil alebo nezasekol vo dverách vozidla alebo iných častiach vozidla.
5. Ak chcete dieťa vybrať zo sedačky, uvoľnite sponu bezpečnostného pásu.

2.5 Hlavný nakladací bod

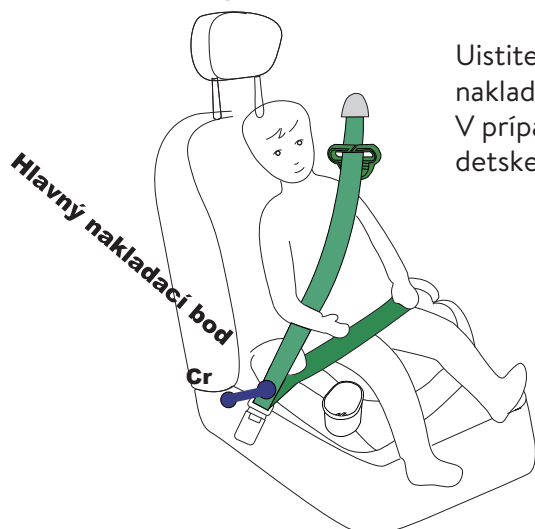

Uistite sa, že vzdialenosť medzi hlavným nakladacím bodom a Cr je väčšia ako 150 mm. V prípade pochybností sa obráťte na výrobcu detskej autosedačky.

2.2 Justera ISOFIX-anslutningen

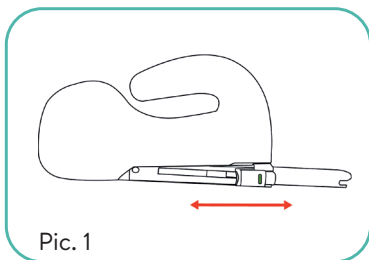

ISOFIX förlängningsbar för enkel hantering.

2.3 Montering och lossning av ISOFIX-anslutningar

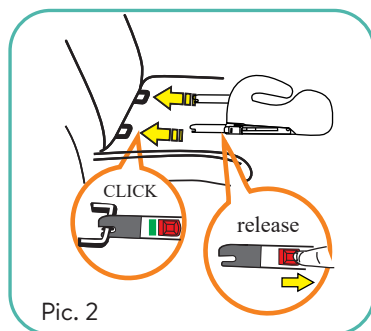

Håll ner ISOFIX-utlösningsskruven och ISOFIX-justeringsknappen för hand, dra ut ISOFIX-anslutningen. På samma sätt dras den andra sidans ISOFIX-kontakt ut. Om du vill trycka tillbaka ISOFIX-kontakten, upprepa processen i omvänd ordning.

2.4 Monteringsmetoder för bilbarnstolen ISOFIX + säkerhetsbälte för vuxna eller endast säkerhetsbälte för vuxna

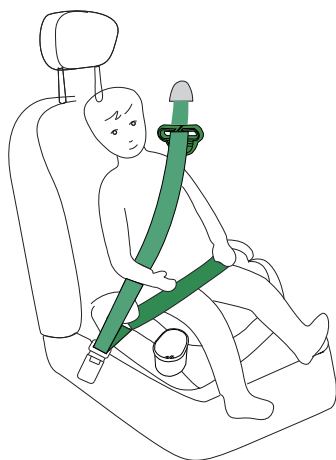

1. Fäst ISOFIX-systemet i bilstolen enligt instruktionerna 2.3 ISOFIX-anslutningen är valfri, du kan strunta i det här steget om du inte vill använda den.
2. Placera barnstolen på bilstolen, tryck boosterkudden stadigt mot bilstolens ryggstöd.
3. Låt barnet sitta på boostern.
4. Dra ut bilbarnstolsbältet, trä bilens höftbälte under armstödet och sedan över barnets höfter, dra höftbältet och det diagonala bältet tillsammans genom andra sidan av armstödet och spänn fast dig. se till att det diagonala bältet är ovanför armstödet. Dra åt höftbältet och det diagonala bältet. FÖRSIKTIGHET! Se till att bilbältet inte trasslar in sig, vrids eller fastnar i bildörren eller andra bildelar.
5. Om du vill ta bort ett barn från sätet släpper du säkerhetsbälteslåset.

2.5 Huvudlastningsplats

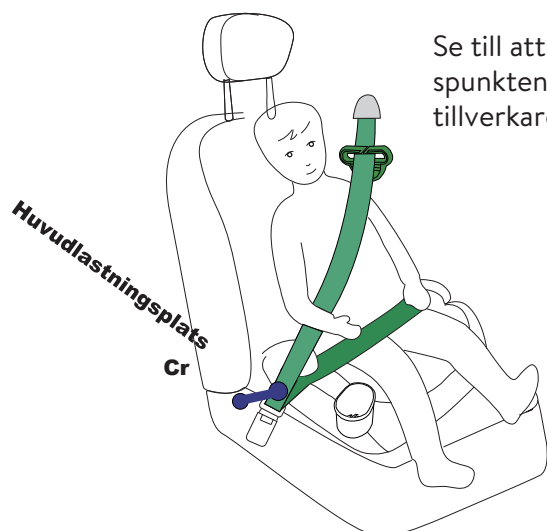

Se till att avståndet mellan huvudlastningspunkten och Cr är mer än 150 mm. Kontakta tillverkaren av bilbarnstolen om du är osäker.



Fillikid GmbH
Tiefentalweg 1, A-5303 Thalgau, Austria
fillikid.at
info@fillikid.at
