

▶ CIB6641BBM  
CIB6642BBW

DE Benutzerinformation  
Herd

# USER MANUAL

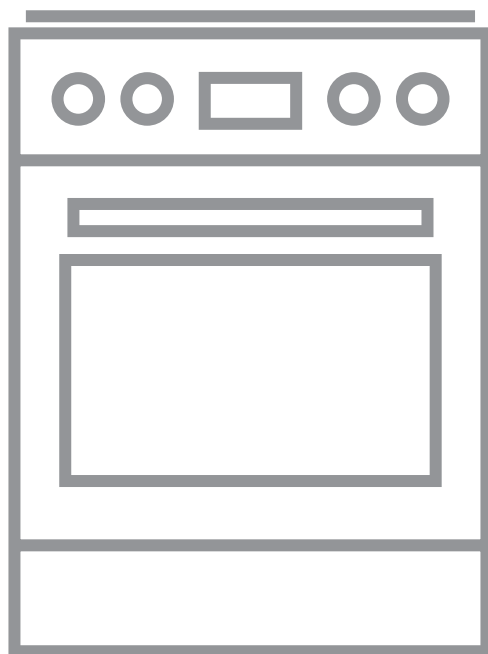

**AEG**

# INHALTSVERZEICHNIS

1. SICHERHEITSHINWEISE.....	3
2. SICHERHEITSANWEISUNGEN.....	6
3. MONTAGE.....	9
4. GERÄTEBESCHREIBUNG.....	11
5. VOR DER ERSTEN VERWENDUNG.....	12
6. KOCHFELD - TÄGLICHER GEBRAUCH.....	12
7. KOCHFELD – TIPPS UND HINWEISE.....	19
8. KOCHFELD - REINIGUNG UND PFLEGE.....	20
9. BACKOFEN - TÄGLICHER GEBRAUCH .....	21
10. BACKOFEN - UHRFUNKTIONEN.....	24
11. BACKOFEN – HINWEISE UND TIPPS.....	25
12. BACKOFEN - REINIGUNG UND PFLEGE.....	38
13. FEHLERSUCHE.....	41
14. ENERGIEEFFIZIENZ.....	44

## FÜR PERFEKTE ERGEBNISSE

Danke, dass Sie sich für dieses AEG Produkt entschieden haben. Wir haben es geschaffen, damit Sie viele Jahre von seiner ausgezeichneten Leistung und den innovativen Technologien, die Ihnen das Leben erleichtern, profitieren können. Es ist mit Funktionen ausgestattet, die in gewöhnlichen Geräten nicht vorhanden sind. Bitte nehmen Sie sich ein paar Minuten Zeit, um das Beste aus ihm herauszuholen.

Besuchen Sie uns auf unserer Website, um:



Anwendungshinweise, Prospekte, Informationen zu Fehlerbehebung, Service und Reparatur zu erhalten:

**[www.aeg.com/support](http://www.aeg.com/support)**



Registrieren Sie Ihr Produkt, um einen erstklassigen Service zu erhalten:

**[www.registreaeg.com](http://www.registreaeg.com)**



Um Zubehör, Verbrauchsmaterial und Original-Ersatzteile für Ihr Gerät zu kaufen:

**[www.aeg.com/shop](http://www.aeg.com/shop)**

## KUNDENDIENST UND SERVICE

Verwenden Sie immer Original-Ersatzteile.

Halten Sie folgende Angaben bereit, wenn Sie sich an einen autorisierten Kundendienst wenden: Modell, PNC, Seriennummer.

Die Daten finden Sie auf dem Typenschild.

 Warnungs-/Sicherheitshinweise

 Allgemeine Informationen und Empfehlungen

 Informationen zum Umweltschutz

Änderungen vorbehalten.

## 1. SICHERHEITSHINWEISE

Lesen Sie vor der Montage und dem Gebrauch des Geräts zuerst die Bedienungsanleitung. Bei Verletzungen oder Schäden infolge nicht ordnungsgemäßer Montage oder Verwendung übernimmt der Hersteller keine Haftung. Bewahren Sie die Anleitung zum Nachschlagen an einem sicheren und zugänglichen Ort auf.

### 1.1 Sicherheit von Kindern und schutzbedürftigen Personen

- Das Gerät kann von Kindern ab 8 Jahren und Personen mit eingeschränkten physischen, sensorischen oder geistigen Fähigkeiten oder mit mangelnder Erfahrung/mangelndem Wissen benutzt werden, wenn sie durch eine für ihre Sicherheit zuständige Person beaufsichtigt werden oder von dieser Person Anweisungen erhalten haben, wie das Gerät sicher zu bedienen ist und welche Gefahren bei nicht ordnungsgemäßer Bedienung bestehen. Kinder unter 8 Jahren und Personen mit schweren Behinderungen oder Mehrfachbehinderung sollten vom Gerät ferngehalten werden, wenn sie nicht ständig beaufsichtigt werden.
- Kinder sollten beaufsichtigt werden, um sicherzustellen, dass sie nicht mit dem Gerät spielen.
- Halten Sie sämtliches Verpackungsmaterial von Kindern fern und entsorgen Sie es ordnungsgemäß.
- **WARNUNG:** Halten Sie Kinder und Haustiere von dem Gerät fern, wenn es in Betrieb oder in der Abkühlphase ist. Die zugänglichen Geräteteile werden beim Betrieb sehr heiß.
- Falls Ihr Gerät mit einer Kindersicherung ausgestattet ist, empfehlen wir, diese einzuschalten.
- Kinder dürfen keine Reinigung und Wartung des Geräts ohne Beaufsichtigung durchführen.

## 1.2 Allgemeine Sicherheit

- Die Montage des Geräts und der Austausch des Kabels muss von einer Fachkraft vorgenommen werden.
- Dieses Gerät muss mit einem Kabel des Typs H05VV-F an die Stromversorgung angeschlossen werden, das der Temperatur der Rückwand standhält.
- Dieses Gerät ist für den Gebrauch bis zu einer Höhe von 2000 m über dem Meeresspiegel vorgesehen.
- Dieses Gerät ist nicht für die Verwendung auf Schiffen, Booten oder anderen Wasserfahrzeugen vorgesehen.
- Installieren Sie das Gerät nicht hinter einer Dekortür, um eine Überhitzung zu vermeiden.
- Stellen Sie das Gerät nicht auf einem Sockel auf.
- Schalten Sie das Gerät nicht über eine externe Zeitschaltuhr oder eine separate Fernsteuerung ein.
- **WARNUNG:** Kochen mit Fett oder Öl auf einem unbeaufsichtigten Kochfeld ist gefährlich und kann zu einem Brand führen.
- Versuchen Sie **NIEMALS**, ein Feuer mit Wasser zu löschen, sondern schalten Sie das Gerät aus und decken Sie die Flamme ab, z.B. mit einem Deckel oder einer Feuerlöschdecke.
- **VORSICHT:** Der Kochvorgang muss überwacht werden. Ein kurzer Kochvorgang muss kontinuierlich überwacht werden.
- **WARNUNG:** Brandgefahr: Legen Sie keine Gegenstände auf dem Kochfeld ab.
- Reinigen Sie das Gerät nicht mit einem Dampfstrahlreiniger.
- Benutzen Sie keine scharfen Scheuermittel oder Metallschaber zum Reinigen der Glastür oder des gläsernen Klappdeckels des Kochfelds; sie könnten die Glasfläche verkratzen und zum Zersplittern der Scheibe führen.

- Legen Sie keine Metallgegenstände wie Messer, Gabeln, Löffel oder Topfdeckel auf die Oberfläche des Kochfelds, da diese heiß werden können.
- Hat die Glaskeramik-/Glasoberfläche einen Sprung, schalten Sie das Gerät aus und nehmen Sie es vom Stromnetz. Falls das Gerät direkt mit dem Stromnetz verbunden ist und nicht getrennt werden kann, nehmen Sie die Sicherung für den Anschluss heraus, um die Stromversorgung zu unterbrechen. Verständigen Sie in jedem Fall den autorisierten Kundendienst.
- Schalten Sie die Kochzone nach dem Gebrauch ab und verlassen Sie sich nicht auf die Topferkennung.
- **WARNUNG:** Das Gerät und die zugänglichen Geräteteile werden während des Betriebs heiß. Seien Sie vorsichtig und berühren Sie niemals die Heizelemente.
- Verwenden Sie zum Anfassen des Zubehörs und der Töpfe wärmeisolierende Handschuhe.
- Trennen Sie das Gerät vor Wartungsarbeiten von der Stromversorgung.
- **WARNUNG:** Vergewissern Sie sich, dass das Gerät ausgeschaltet ist, bevor Sie die Lampe austauschen, um einen Stromschlag zu vermeiden.
- Wenn das Netzkabel beschädigt ist, muss es vom Hersteller, seinem autorisierten Kundenservice oder einer gleichermaßen qualifizierten Person ausgetauscht werden, um Gefahren durch elektrischen Strom zu vermeiden.
- Seien Sie beim Anfassen der Aufbewahrungsschublade vorsichtig. Sie kann heiß werden.
- Ziehen Sie die Einhängegitter erst vorne und dann hinten von der Seitenwand weg und nehmen Sie sie heraus. Führen Sie zum Einsetzen der Einhängegitter die oben aufgeführten Schritte in umgekehrter Reihenfolge durch.

- Gemäß den Verdrahtungsregeln muss bei Festverdrahtung eine Vorrichtung zur Trennung des Gerätes von der Spannungsversorgung vorhanden sein.
- **WARNUNG:** Verwenden Sie nur Schutzabdeckungen des Herstellers des Kochgeräts, von ihm in der Bedienungsanleitung als geeignete und empfohlene Schutzabdeckungen oder die im Gerät enthaltene Schutzabdeckung. Es besteht Unfallgefahr durch die Verwendung ungeeigneter Schutzabdeckungen.

## 2. SICHERHEITSANWEISUNGEN

### 2.1 Montage



#### **WARNUNG!**

Die Montage des Geräts darf nur von einer qualifizierten Fachkraft durchgeführt werden.

- Entfernen Sie das gesamte Verpackungsmaterial.
- Montieren Sie ein beschädigtes Gerät nicht und benutzen Sie es nicht.
- Halten Sie sich an die mitgelieferte Montageanleitung.
- Seien Sie beim Umsetzen des Gerätes vorsichtig, da es sehr schwer ist. Tragen Sie stets Sicherheitshandschuhe und festes Schuhwerk.
- Ziehen Sie das Gerät nicht am Griff.
- Das Küchenmöbel und die Einbaunische müssen die passenden Abmessungen aufweisen.
- Die Mindestabstände zu anderen Geräten und Küchenmöbeln sind einzuhalten.
- Montieren Sie das Gerät an einem sicheren und geeigneten Ort, der den Montageanforderungen entspricht.
- Einige Teile des Geräts sind stromführend. Das Küchenmöbel muss auf allen Seiten mit dem Gerät abschließen, um einen Kontakt mit stromführenden Teilen zu vermeiden.
- Die Seiten des Geräts dürfen nur an Geräte oder Einheiten in gleicher Höhe angrenzen.

- Installieren Sie das Gerät nicht direkt neben einer Tür oder unter einem Fenster. So kann heißes Kochgeschirr nicht herunterfallen, wenn die Tür oder das Fenster geöffnet wird.
- Bringen Sie einen Kippschutz an, um das Umkippen des Geräts zu verhindern. Siehe hierzu das Kapitel Montage.

### 2.2 Elektrischer Anschluss



#### **WARNUNG!**

Brand- und Stromschlaggefahr.

- Alle elektrischen Anschlüsse sind von einem geprüften Elektriker vorzunehmen.
- Das Gerät muss geerdet sein.
- Stellen Sie sicher, dass die Daten auf dem Typenschild mit den elektrischen Nennwerten der Netzspannung übereinstimmen.
- Schließen Sie das Gerät nur an eine ordnungsgemäß installierte Schutzkontaktsteckdose an.
- Verwenden Sie keine Mehrfachsteckdosen oder Verlängerungskabel.
- Achten Sie darauf, dass das Netzkabel die Gerätetür oder die Nische unter dem Gerät nicht berührt oder in ihre Nähe gelangt, insbesondere wenn das Gerät eingeschaltet oder die Tür heiß ist.

- Alle Teile, die gegen direktes Berühren schützen, sowie die isolierten Teile müssen so befestigt werden, dass sie nicht ohne Werkzeug entfernt werden können.
- Stecken Sie den Netzstecker erst nach Abschluss der Montage in die Steckdose. Stellen Sie sicher, dass der Netzstecker nach der Montage noch zugänglich ist.
- Falls die Steckdose lose ist, schließen Sie den Netzstecker nicht an.
- Ziehen Sie nicht am Netzkabel, wenn Sie das Gerät von der Stromversorgung trennen möchten. Ziehen Sie stets am Netzstecker.
- Verwenden Sie nur geeignete Trenneinrichtungen: Überlastschalter, Sicherungen (Schraub Sicherungen müssen aus dem Halter entfernt werden können), Fehlerstromschutzschalter und Schütze.
- Die elektrische Installation muss eine Trenneinrichtung aufweisen, mit der Sie das Gerät allpolig von der Stromversorgung trennen können. Die Trenneinrichtung muss mit einer Kontaktöffnungsweite von mindestens 3 mm ausgeführt sein.
- Schließen Sie die Gerätetür ganz, bevor Sie den Netzstecker in die Steckdose stecken.

## 2.3 Gebrauch



### **WARNUNG!**

Verletzungs- und Verbrennungsgefahr. Stromschlaggefahr.

- Dieses Gerät ist ausschließlich zur Verwendung im Haushalt (in Innenräumen) bestimmt.
- Nehmen Sie keine technischen Änderungen am Gerät vor.
- Vergewissern Sie sich, dass die Lüftungsöffnungen nicht blockiert sind.
- Lassen Sie das Gerät während des Betriebs nicht unbeaufsichtigt.
- Schalten Sie das Gerät nach jedem Gebrauch aus.
- Gehen Sie beim Öffnen der Tür vorsichtig vor, wenn das Gerät in

Betrieb ist. Es kann heiße Luft freigesetzt werden.

- Benutzen Sie das Gerät nicht mit nassen Händen oder wenn es mit Wasser Kontakt hat.
- Verwenden Sie das Gerät nicht als Arbeits- oder Abstellfläche.
- Benutzer mit einem Herzschrittmacher müssen einen Mindestabstand von 30 cm zu den Induktionskochzonen einhalten, wenn das Gerät in Betrieb ist.



### **WARNUNG!**

Brand- und Explosionsgefahr

- Öle und Fette können beim Erhitzen brennbare Dämpfe freisetzen. Halten Sie Flammen oder erhitzte Gegenstände während des Kochens von Fetten und Ölen fern.
- Die Dämpfe, die sehr heißes Öl freisetzen, können zu einer spontanen Verbrennung führen.
- Gebrauchtes Öl, das Speisereste enthalten kann, kann schon bei einer niedrigeren Temperatur einen Brand verursachen als Öl, das zum ersten Mal verwendet wird.
- Platzieren Sie keine entflammaren Produkte oder Gegenstände, die mit entflammaren Produkten benetzt sind, im Gerät, auf dem Gerät oder in der Nähe des Geräts.
- Lassen Sie beim Öffnen der Tür keine Funken oder offenen Flammen mit dem Gerät in Kontakt kommen.
- Öffnen Sie die Gerätetür vorsichtig. Die Verwendung von Zutatun mit Alkohol kann eine Mischung aus Alkohol und Luft verursachen.



### **WARNUNG!**

Risiko von Schäden am Gerät.

- Um Beschädigungen und Verfärbungen der Emailbeschichtung zu vermeiden:
  - Stellen Sie feuerfestes Geschirr oder andere Gegenstände nicht direkt auf den Boden des Geräts.
  - Legen Sie keine Alufolie auf das Gerät oder direkt auf den Boden des Garraums.

- Füllen Sie kein Wasser in das heiße Gerät.
- Lassen Sie nach Abschluss des Garvorgangs kein feuchtes Geschirr oder feuchte Speisen im Gerät stehen.
- Gehen Sie beim Herausnehmen oder Einsetzen des Zubehörs sorgfältig vor.
- Verfärbungen der Emaille- oder Edelstahlbeschichtung haben keine Auswirkung auf die Leistung des Geräts.
- Verwenden Sie eine tiefe Pfanne für feuchte Kuchen. Fruchtsäfte verursachen Flecken, die dauerhaft sein können.
- Stellen Sie kein heißes Kochgeschirr auf das Bedienfeld.
- Lassen Sie Kochgeschirr nicht leerkochen.
- Achten Sie darauf, dass keine Gegenstände oder Kochgeschirr auf das Gerät fallen. Die Oberfläche könnte beschädigt werden.
- Schalten Sie die Kochzonen nicht mit leerem Kochgeschirr oder ohne Kochgeschirr ein.
- Kochgeschirr aus Gusseisen, Aluminium oder mit einem beschädigten Boden kann Kratzer verursachen. Heben Sie diese Gegenstände immer an, wenn Sie sie auf der Kochfläche bewegen müssen.
- Dieses Gerät ist nur zum Kochen bestimmt. Es darf nicht für andere Zwecke z. B. zum Erwärmen von Räumen verwendet werden.

## 2.4 Reinigung und Pflege



### WARNUNG!

Verletzungs-, Brandgefahr sowie Risiko von Schäden am Gerät.

- Schalten Sie vor Wartungsarbeiten immer das Gerät aus. Ziehen Sie den Netzstecker aus der Netzsteckdose.
- Vergewissern Sie sich, dass das Gerät abgekühlt ist. Es besteht die Gefahr, dass die Glasscheiben brechen.
- Ersetzen Sie die Türglasscheiben umgehend, wenn sie beschädigt sind.

Wenden Sie sich an einen autorisierten Kundendienst.

- Gehen Sie beim Aushängen der Tür vorsichtig vor. Die Tür ist schwer!
- Fett- oder Speisereste im Gerät können einen Brand verursachen.
- Reinigen Sie das Gerät regelmäßig, um eine Verschlechterung des Oberflächenmaterials zu verhindern.
- Wischen Sie den Innenraum und die Tür nach jeder Benutzung trocken. Der während des Gerätebetriebs entstandene Dampf kondensiert auf den Wänden des Garraums und kann zur Korrosion führen. Um die Kondensation zu reduzieren, heizen Sie das Gerät immer 10 Minuten vor dem Garen vor.
- Reinigen Sie das Geräts mit einem weichen, feuchten Tuch. Verwenden Sie ausschließlich Neutralreiniger. Benutzen Sie keine Scheuermittel, scheuernde Reinigungsschwämmchen, Lösungsmittel oder Metallgegenstände.
- Falls Sie ein Backfenspray verwenden, befolgen Sie die Sicherheitsanweisungen auf der Verpackung.
- Reinigen Sie die katalytische Emailbeschichtung (falls vorhanden) nicht mit Reinigungsmitteln.

## 2.5 Innenbeleuchtung



### WARNUNG!

Stromschlaggefahr.

- Bezüglich der Lampe(n) in diesem Gerät und separat verkaufter Ersatzlampen: Diese Lampen müssen extremen physikalischen Bedingungen in Haushaltsgeräten standhalten, wie z.B. Temperatur, Vibration, Feuchtigkeit, oder sollen Informationen über den Betriebszustand des Gerätes anzeigen. Sie sind nicht für den Einsatz in anderen Geräten vorgesehen und nicht für die Raumbelichtung geeignet.
- Verwenden Sie nur Lampen mit der gleichen Leistung .



## 2.6 Service

- Wenden Sie sich zur Reparatur des Geräts an den autorisierten Kundendienst.
- Verwenden Sie ausschließlich Originalersatzteile.

## 2.7 Entsorgung



**WARNUNG!**  
Verletzungs- und  
Erstickungsgefahr.

- Informationen zur Entsorgung des Geräts erhalten Sie von Ihrer Gemeindeverwaltung.
- Trennen Sie das Gerät von der Stromversorgung.
- Schneiden Sie das Netzkabel in der Nähe des Geräts ab, und entsorgen Sie es.
- Entfernen Sie das Türschloss, um zu verhindern, dass sich Kinder oder Haustiere im Gerät einschließen.

# 3. MONTAGE



**WARNUNG!**  
Siehe Kapitel  
Sicherheitshinweise.

## 3.1 Technische Daten

Abmessungen	
Höhe	847 - 867 mm
Breite	596 mm
Tiefe	600 mm

## 3.2 Standort des Geräts

Sie können Ihr freistehendes Gerät neben oder zwischen Küchenmöbel sowie in einer Ecke aufstellen.

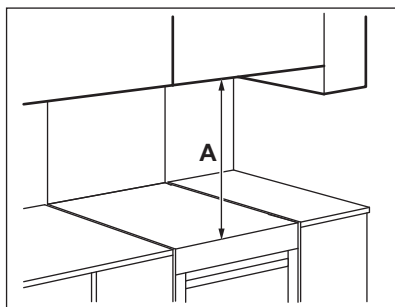

Mindestabstände

Abmessungen	mm
A	685

## 3.3 Ausrichten des Geräts

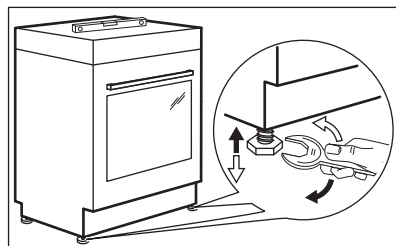

Richten Sie das Gerät mit den unten angebrachten Schraubfüßen so aus, dass sich die Oberfläche des Geräts auf einer Ebene mit den angrenzenden Oberflächen befindet.

## 3.4 Kippschutz



**VORSICHT!**  
Bringen Sie den Kippschutz an, um zu verhindern, dass das Gerät bei einer falschen Beladung umfällt. Der Kippschutz funktioniert nur, wenn das Gerät ordnungsgemäß aufgestellt wurde.

Ihr Gerät ist mit den Symbolen, die in den Abbildungen ersichtlich sind, gekennzeichnet (sofern vorhanden). Sie sollen Sie daran erinnern, dass der Kippschutz montiert werden muss.

**VORSICHT!**

Achten Sie darauf, den Kippschutz in der richtigen Höhe anzubringen.

Stellen Sie sicher, dass die Fläche hinter dem Gerät glatt ist.

1. Stellen Sie die korrekte Höhe des Geräts ein, bevor Sie den Kippschutz anbringen.
2. Bringen Sie den Kippschutz in einem Abstand von 176 mm zur Geräteoberfläche und 24 mm zur linken Geräteseite in der runden Öffnung an dem Befestigungsteil an. Siehe Abbildung. Verschrauben Sie ihn in festem Material oder benutzen Sie eine geeignete Verstärkung (Wand).
3. Die Öffnung befindet sich auf der linken Seite der Rückwand. Siehe Abbildung. Schieben Sie das Gerät in die Mitte zwischen den angrenzenden Küchenmöbeln (1). Ist der Abstand zwischen den angrenzenden Küchenmöbeln breiter als das Gerät, müssen Sie die seitlichen Abstände anpassen, damit das Gerät mittig steht.

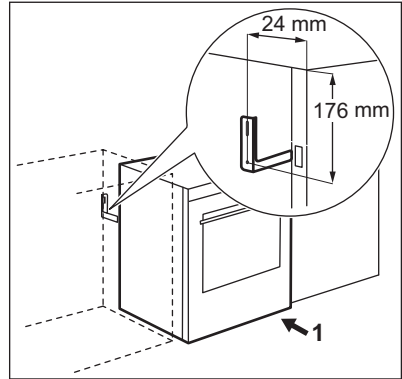
**3.5 Elektrische Installation****WARNUNG!**

Der Hersteller ist nicht verantwortlich, wenn Sie die Sicherheitsvorkehrungen in den Sicherheitskapiteln nicht befolgen.

Das Gerät wird ohne Netzstecker oder Netzkabel geliefert.

Einsetzbare Kabeltypen für verschiedene Phasen:

Phase	Minstdurchmesser des Kabels
1	3 x 6,0 mm <sup>2</sup>
3 mit Nullleiter	5 x 1,5 mm <sup>2</sup>

**WARNUNG!**

Das Netzkabel darf den in der Abbildung schattierten Teil des Geräts nicht berühren.

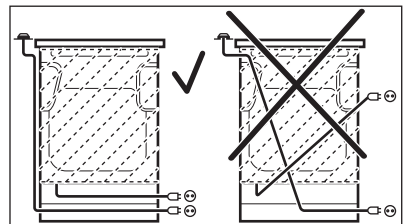

## 4. GERÄTEBESCHREIBUNG

### 4.1 Gesamtansicht

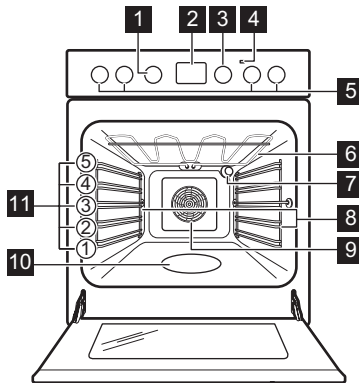

- 1 Backofen-Einstellknopf
- 2 Display
- 3 Temperaturwahlknopf
- 4 Temperaturanzeige / -symbol
- 5 Kochfeld-Einstellknöpfe
- 6 Heizelement
- 7 Lampe
- 8 Einschubschienen, herausnehmbar
- 9 Ventilator
- 10 Garraumvertiefung
- 11 Einschubebenen

### 4.2 Kochfeld-Übersicht

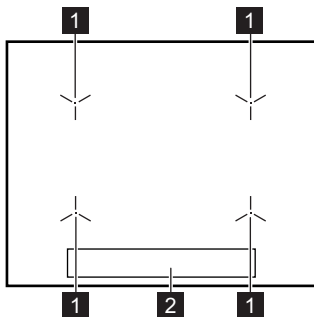

- 1 Induktionskochzone
- 2 Bedienfeld

### 4.3 Zubehör

- **Kombirost**  
Für Kochgeschirr, Kuchenformen, Braten.
- **Backblech**  
Für Kuchen und Plätzchen.
- **Brat- und Fettpfanne**  
Zum Backen und Braten oder zum Auffangen von abtropfendem Fett.
- **Teleskopauszüge**  
Die Teleskopauszüge erleichtern das Einsetzen und Herausnehmen der Roste.
- **Schublade**  
Die Schublade befindet sich unterhalb des Garraums.

## 5. VOR DER ERSTEN VERWENDUNG

### 5.1 Erste Reinigung

Nehmen Sie die Zubehöerteile und die herausnehmbaren Einhängegitter aus dem Backofen.

Siehe Kapitel „Reinigung und Pflege“.

Reinigen Sie den Backofen und die Zubehöerteile vor der ersten Inbetriebnahme.

Setzen Sie das Zubehör und die herausnehmbaren Einhängegitter wieder in ihrer ursprünglichen Position ein.

### 5.2 Gebrauch der Sensorfelder

Halten Sie zum Einschalten der Funktion das ausgewählte Symbol auf dem Display mindestens 1 Sekunde lang gedrückt.

### 5.3 Einstellen der Uhrzeit

Die Uhrzeit muss vor der Inbetriebnahme des Backofens eingestellt werden.

Die Anzeige  blinkt, wenn Sie das Gerät an die Stromversorgung anschließen, nach einem Stromausfall und wenn der Timer nicht eingestellt ist.

Stellen Sie die Uhrzeit mit  oder  ein.

Nach etwa 5 Sekunden hört die Anzeige auf zu blinken und zeigt die eingestellte Uhrzeit an.

### 5.4 Ändern der Uhrzeit



Sie können die Uhrzeit nicht ändern, wenn eine der Funktionen in Betrieb ist.



Drücken Sie  wiederholt, bis die Anzeige für die Uhrzeit-Funktion blinkt. Zum Einstellen einer neuen Uhrzeit siehe „Einstellen der Uhrzeit“.

### 5.5 Versenkbare Knöpfe

Drücken Sie zum Benutzen des Geräts den Knopf. Der Knopf kommt dann heraus.

### 5.6 Vorheizen

Heizen Sie den leeren Backofen vor der ersten Inbetriebnahme vor.

1. Stellen Sie die Funktion  ein. Stellen Sie die Höchsttemperatur ein.
2. Lassen Sie den Backofen 1 Stunde lang eingeschaltet.
3. Stellen Sie die Funktion . Stellen Sie die Höchsttemperatur ein.
4. Lassen Sie den Backofen 15 Minuten lang eingeschaltet.
5. Stellen Sie die Funktion . Stellen Sie die Höchsttemperatur ein.
6. Lassen Sie den Backofen 15 Minuten lang eingeschaltet.
7. Schalten Sie den Backofen aus und lassen Sie ihn abkühlen.

Das Zubehör kann heißer werden als bei normalem Gebrauch. Der Backofen kann Geruch und Rauch verströmen. Sorgen Sie für eine ausreichende Raumbelüftung.

## 6. KOCHFELD - TÄGLICHER GEBRAUCH



### WARNUNG!

Siehe Kapitel Sicherheitshinweise.

## 6.1 Bedienfeld des Kochfelds

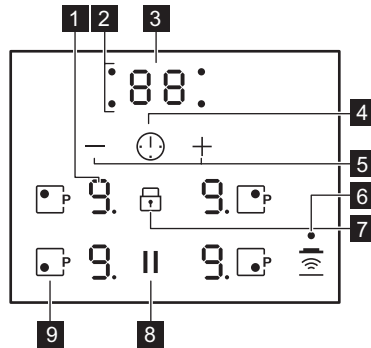









Bedienen Sie das Gerät über die Sensorfelder. Die Anzeigen, Kontrolllampen und akustischen Signale informieren Sie über die aktiven Funktionen.

Sensorfeld	Funktion	Kommentar	
1	-	Kochstufenanzeige	Zeigt die Kochstufe an.
2	-	Kochzonen-Anzeigen des Timers	Zeigt an, für welche Kochzone die Zeit eingestellt wurde.
3	-	Timer-Anzeige	Zeigt die Zeit in Minuten an.
4	🕒	-	Auswählen der Kochzone.
5	+ / -	-	Erhöhen oder Verringern der Zeit.
6	📶	Hob²Hood	Ein- und Ausschalten des manuellen Modus der Funktion.
7	🔒	Verriegelung / Kindersicherung	Verriegeln/Entriegeln des Bedienfelds.
8		Pause	Ein- und Ausschalten der Funktion.
9	Ⓜ	PowerBoost	Ein- und Ausschalten der Funktion.

## 6.2 Anzeige der Kochstufen

Display	Beschreibung
0	Die Kochzone ist ausgeschaltet.
1 - 9 / 2 - 6	Die Kochzone ist eingeschaltet. Der Punkt zeigt eine Änderung um eine halbe Kochstufe an.

Display	Beschreibung
	Pause ist eingeschaltet.
	Automatisches Aufheizen ist eingeschaltet.
	PowerBoost ist eingeschaltet.
 + Zahl	Eine Störung ist aufgetreten.
	OptiHeat Control (3-stufige Restwärmeanzeige): Weitergaren/Warmhalten/Restwärme.
	Verriegelung/ Kindersicherung ist eingeschaltet.
	Das Kochgeschirr ist ungeeignet oder zu klein bzw. es befindet sich kein Kochgeschirr auf der Kochzone.
	Automatische Abschaltung ist eingeschaltet.

### 6.3 OptiHeat Control (3-stufige Restwärmeanzeige)



#### WARNUNG!

 Solange die Anzeige leuchtet, besteht Verbrennungsgefahr durch Restwärme.

Die Induktionskochzonen erzeugen die erforderliche Hitze zum Kochen direkt im Boden des Kochgeschirrs. Die Glaskeramik wird durch die Hitze des Kochgeschirrs erhitzt.

Die Anzeigen  erscheinen, wenn eine Kochzone heiß ist. Sie zeigen den Restwärmegrad der Kochzonen an, die Sie gerade verwenden.

Die Anzeige kann ebenso erscheinen:

- für die benachbarten Kochzonen, auch wenn Sie sie nicht benutzen,
- wenn heißes Kochgeschirr auf die kalte Kochzone gestellt wird,
- wenn das Kochfeld ausgeschaltet ist, aber die Kochzone noch heiß ist.

Die Anzeige erlischt, wenn die Kochzone abgekühlt ist.

### 6.4 Kochstufe

Drehen Sie den Backofen-Einstellknopf auf eine Ofenfunktion. Zum Ausschalten

drehen Sie den Knopf auf die Position Aus **0**.

### 6.5 Automatische Abschaltung

**Mit dieser Funktion wird das Kochfeld in folgenden Fällen automatisch ausgeschaltet:**

- Alle Kochzonen sind ausgeschaltet,
- Nach dem Einschalten des Kochfelds wird keine Kochstufe gewählt,
- Das Bedienfeld ist mehr als 10 Sekunden mit verschütteten Lebensmitteln oder einem Gegenstand bedeckt (Topf, Tuch usw.). Ein akustisches Signal ertönt und das Kochfeld schaltet ab. Entfernen Sie den Gegenstand oder reinigen Sie das Bedienfeld.
- Das Kochfeld wird zu heiß (wenn beispielsweise ein Topf leerkocht). Lassen Sie die Kochzone abkühlen, bevor Sie das Kochfeld wieder verwenden.
- Sie verwenden ungeeignetes Kochgeschirr. Das Symbol  leuchtet auf und die Kochzone wird automatisch nach 2 Minuten ausgeschaltet.
- Eine Kochzone wurde nicht ausgeschaltet bzw. die Kochstufe wurde nicht geändert. Nach einer

Weile leuchtet  auf und das Kochfeld schaltet sich aus.

**Verhältnis zwischen der Kochstufe und der Zeit, nach der das Kochfeld ausgeschaltet wird:**

Kochstufe	Das Kochfeld wird ausgeschaltet nach
 , 1 - 2	6 Std
3 - 4	5 Std
5	4 Std
6 - 9	1,5 Stunden

## 6.6 Automatisches Aufheizen

Wenn Sie diese Funktion aktivieren, erhalten Sie schneller die erforderliche Kochstufe. Die Funktion stellt für einige Zeit die höchste Kochstufe ein und verringert sich dann auf die richtige Kochstufe.



 Um die Funktion einzuschalten, muss eine Kochzone kalt sein.

**Einschalten der Funktion für eine Kochzone:** Drehen Sie den Knopf für eine Kochzone auf die Position **A**.  wird auf dem Display angezeigt. Stellen Sie sofort die richtige Kochstufe ein.

**Ausschalten der Funktion:** Drehen Sie den Knopf in die Aus-Position.

## 6.7 PowerBoost

Diese Funktion stellt den Induktionskochzonen zusätzliche Leistung zur Verfügung. Für die Induktionskochzone kann diese Funktion nur für einen begrenzten Zeitraum eingeschaltet werden. Danach schaltet die Induktionskochzone automatisch wieder auf die höchste Kochstufe um.

**Einschalten der Funktion für eine Kochzone:** Berühren Sie .  leuchtet auf.

**Ausschalten der Funktion:** Ändern Sie die Kochstufe.

## 6.8 Timer

### Countdown-Timer



Mit dieser Funktion stellen Sie ein, wie lange die Kochzone für einen einzelnen Kochvorgang in Betrieb sein soll.



Stellen Sie zuerst die Kochstufe für die Kochzone und danach die Funktion ein.

**Einstellen der Kochzone:** Berühren Sie  wiederholt, bis die Anzeige der gewünschten Kochzone aufleuchtet.

**Einschalten der Funktion:** Berühren Sie  des Timers, um die Zeit einzustellen (00 - 99 Minuten). Wenn die Kontrolllampe der Kochzone anfängt, langsam zu blinken, wird die Zeit heruntergezählt.

**Verbleibende Zeit ansehen:** Stellen Sie die Kochzone mit  ein. Die Kontrolllampe der Kochzone beginnt, schnell zu blinken. Im Display wird die verbleibende Zeit angezeigt.

**Ändern der Zeit:** Stellen Sie die Kochzone mit  ein. Berühren Sie  oder .

**Ausschalten der Funktion:** Stellen Sie die Kochzone mit  ein und berühren Sie . Die verbleibende Zeit zählt rückwärts auf 00. Die Anzeige der Kochzone erlischt.

 Wenn die eingestellte Zeit abgelaufen ist, ertönt ein Signalton und 00 blinkt. Die Kochzone wird ausgeschaltet.

**Zum Ausschalten des Signaltons:** Berühren Sie .

### CountUp Timer

Mit dieser Funktion können Sie feststellen, wie lange die Kochzone bereits in Betrieb ist.

**Einstellen der Kochzone:** Berühren Sie  wiederholt, bis die Anzeige der gewünschten Kochzone aufleuchtet.

**Einschalten der Funktion:** Berühren Sie  des Timers.  leuchtet. Wenn

die Kontrolllampe der Kochzone anfängt, langsam zu blinken, wird die Zeit hochgezählt. Das Display schaltet zwischen  $\text{L}^{\text{P}}$  und abgelaufener Zeit (Minuten).

**Anzeige, wie lange die Kochzone bereits in Betrieb ist:** Stellen Sie die

Kochzone mit  $\text{L}$  ein. Die Kontrolllampe der Kochzone beginnt schnell zu blinken. Das Display zeigt an, wie lange die Zone bereits in Betrieb ist.

**Ausschalten der Funktion:** Stellen Sie die Kochzone mit  $\text{L}$  ein und berühren Sie  $+$  oder  $-$ . Die Anzeige der Kochzone erlischt.

### Kurzzeit-Wecker

Sie können diese Funktion als **Kurzzeit-Wecker** benutzen, wenn das Kochfeld eingeschaltet ist und die Kochzonen nicht in Betrieb sind. Das Display zeigt  $\text{D}$  an.

**Einschalten der Funktion:** Berühren Sie  $\text{L}$ . Berühren Sie  $+$  oder  $-$  des Timers, um die Zeit einzustellen. Das Display der Kochzone erlischt automatisch nach 10 Sekunden. Wenn die eingestellte Zeit abgelaufen ist, ertönt ein Signalton und **00** blinkt.

**Zum Ausschalten des Signaltons:**

Berühren Sie  $\text{L}$ .

**Ausschalten der Funktion:** Schalten Sie das Gerät kurz ein und schalten Sie die linke vordere Kochzone aus.

 Die Funktion hat keine Auswirkung auf den Betrieb der Kochzonen.

## 6.9 Pause

Mit dieser Funktion werden alle eingeschalteten Kochzonen auf die niedrigste Kochstufe geschaltet.

Die Funktion unterbricht nicht die Timer-Funktionen.

Berühren Sie zum Einschalten der Funktion  $\text{L}$ .

$\text{L}$  leuchtet. Die Kochstufe verringert sich auf 1.

## Berühren Sie zum Ausschalten der

**Funktion**  $\text{L}$ . Es erscheint die vorherige Kochstufe.

 Wenn Sie die Kochstufe ändern, wird die Funktion ausgeschaltet und das Display zeigt die neu eingestellte Kochstufe an.

## 6.10 Verriegelung

Sie können die Sensorfelder des Kochfelds sperren, wenn Kochzonen eingeschaltet sind.

**Stellen Sie zuerst die Kochstufe ein.**

**Einschalten der Funktion:** Berühren Sie  $\text{L}$ .  $\text{L}$  leuchtet 4 Sekunden auf. Der Timer bleibt eingeschaltet.

**Ausschalten der Funktion:** Berühren Sie  $\text{L}$ . Die vorherige Kochstufe wird angezeigt.

 Diese Funktion wird auch ausgeschaltet, sobald das Kochfeld ausgeschaltet wird.

## 6.11 Kindersicherung

Diese Funktion verhindert ein versehentliches Einschalten des Kochfelds.

**Einschalten der Funktion:** Das Kochfeld muss ausgeschaltet sein.

Berühren Sie  $\text{L}$  4 Sekunden lang, bis  $\text{L}$  blinkt. Berühren Sie  $\text{L}$ .  $\text{L}$  leuchtet 4 Sekunden.

**Ausschalten der Funktion:** Das Kochfeld muss ausgeschaltet sein.

Berühren Sie  $\text{L}$  4 Sekunden lang, bis  $\text{L}$  blinkt. Berühren Sie  $\text{L}$ .  $\text{L}$  leuchtet 4 Sekunden.





**Vorübergehendes Ausschalten der Funktion für einen einzelnen**



**Kochvorgang:** Schalten Sie eine Kochzone ein.  $\text{L}$  leuchtet. Berühren Sie  $\text{L}$  4 Sekunden lang, bis  $\text{L}$  für alle Zonen leuchtet. **Stellen Sie die Kochstufe innerhalb von 4 Sekunden ein.** Das Kochfeld kann jetzt bedient



werden. Diese Funktion wird erneut eingeschaltet, sobald das Gerät ausgeschaltet wird.

## 6.12 OffSound Control (Ein- und Ausschalten des Signaltons)

Schalten Sie das Kochfeld aus. Berühren Sie  3 Sekunden lang. Berühren Sie  3 Sekunden lang. Es wird  oder  angezeigt. Berühren Sie  des Timers zum Auswählen von:

-  – der Signalton ist ausgeschaltet
-  – der Signalton ist eingeschaltet.

Ihre Einstellungen werden übernommen, sobald das Kochfeld automatisch ausgeschaltet wird.

Haben Sie die Funktion auf  eingestellt, ertönt der Signalton nur in folgenden Fällen:

- Nach Ablauf der für Kurzzeit-Wecker eingestellten Zeit
- Nach Ablauf der für Kurzzeitmesser eingestellten Zeit
- Wenn das Bedienfeld bedeckt ist.

## 6.13 Hob<sup>2</sup>Hood

Diese innovative automatische Funktion verbindet das Kochfeld mit einer speziellen Dunstabzugshaube. Das Kochfeld und die Dunstabzugshaube kommunizieren mit Hilfe von Infrarotsignalen. Die Drehzahl des Lüfters wird automatisch eingestellt. Sie richtet sich nach dem eingestellten Modus und der Temperatur des heißesten Kochgeschirrs auf dem Kochfeld. Sie können den Lüfter auch manuell vom Kochfeld bedienen.



Bei den meisten Dunstabzugshauben ist das Fernsteuerungssystem werkseitig ausgeschaltet. Aktivieren Sie es, bevor Sie die Funktion einschalten. Weitere Informationen finden Sie in der Anleitung der Dunstabzugshaube.

## Automatische Bedienung der Funktion

Stellen Sie für den automatischen Betrieb der Funktion den Modus auf H1 – H6. Das Kochfeld ist standardmäßig auf H5 eingestellt. Die Dunstabzugshaube reagiert, wenn Sie das Kochfeld bedienen. Das Kochfeld misst die Temperatur des Kochgeschirrs automatisch und passt die Geschwindigkeit des Lüfters an.

### Automatikmodi

	Automa- tische Be- leuch- tung	Ko- chen <sup>1)</sup>	Braten <sup>2)</sup>
Modus H0	Aus	Aus	Aus
Modus H1	Ein	Aus	Aus
Modus H2 <sup>3)</sup>	Ein	Lüfterge- schwin- digkeit 1	Lüfterge- schwin- digkeit 1
Modus H3	Ein	Aus	Lüfterge- schwin- digkeit 1
Modus H4	Ein	Lüfterge- schwin- digkeit 1	Lüfterge- schwin- digkeit 1
Modus H5	Ein	Lüfterge- schwin- digkeit 1	Lüfterge- schwin- digkeit 2
Modus H6	Ein	Lüfterge- schwin- digkeit 2	Lüfterge- schwin- digkeit 3







<sup>1)</sup> Das Kochfeld erkennt, dass gekocht wird, und regelt die Lüftergeschwindigkeit je nach eingestelltem Automatikmodus.

<sup>2)</sup> Das Kochfeld erkennt, dass gebraten wird, und regelt die Lüftergeschwindigkeit je nach eingestelltem Automatikmodus.

<sup>3)</sup> Dieser Modus schaltet den Lüfter und die Beleuchtung ein und verlässt sich nicht auf die Temperatur.

### Ändern des Automatikmodus





1. Schalten Sie das Gerät aus.

2. Berühren Sie , bis Sie einen Signalton hören, und halten Sie es gedrückt, bis der zweite Signalton ertönt.
3. Berühren Sie  3 Sekunden lang, bis  oder  angezeigt wird.
4. Berühren Sie , bis H und eine Zahl (0 - 6) angezeigt wird. H5 ist die Standardeinstellung.
5. Berühren Sie  des Timers, um den gewünschten Modus zu wählen (H0 - H6). Der gewählte Modus wird nach 10 Sekunden automatisch aktiviert.

 Schalten Sie den Automatikmodus der Funktion aus, um die Dunstabzugshaube direkt einzuschalten.

 Wenn Sie das Garen beenden und das Kochfeld ausschalten, kann die Dunstabzugshaube noch über einen bestimmten Zeitraum laufen. Nach dieser Zeit schaltet das System den Lüfter automatisch aus. Während der folgenden 30 Sekunden kann der Lüfter nicht wieder eingeschaltet werden.

### Manuelle Bedienung der Lüftergeschwindigkeit

Sie können die Funktion auch manuell bedienen. Berühren Sie hierzu , wenn das Kochfeld eingeschaltet ist. Dies deaktiviert den Automatikbetrieb und Sie können die Lüftergeschwindigkeit manuell ändern. Durch Drücken von  erhöht sich die Lüftergeschwindigkeit um eine Stufe. Wenn Sie die Intensivstufe gewählt haben und  erneut drücken, wird die Lüftergeschwindigkeit auf 0 gesetzt und die Dunstabzugshaube deaktiviert. Berühren Sie , um die Lüftergeschwindigkeit 1 wieder einzustellen.

 Zum Einschalten des Automatikbetriebs schalten Sie das Kochfeld aus und wieder ein.

### Einschalten der Beleuchtung

Sie können das Kochfeld so einstellen, dass die Beleuchtung automatisch eingeschaltet wird, wenn Sie das Kochfeld einschalten. Stellen Sie hierzu den Automatikmodus auf H1 - H6 ein.

 Die Beleuchtung der Dunstabzugshaube schaltet sich 2 Minuten nach dem Ausschalten des Kochfelds aus.

## 6.14 Strommanagement-Funktion

- Die Kochzonen werden nach Position und Anzahl der Phasen im Kochfeld gruppiert. Siehe Abbildung.
- Jede Phase hat eine maximale Stromlast.
- Die Funktion teilt die Leistung auf Kochzonen auf, die an dieselbe Phase angeschlossen sind.
- Die Funktion wird aktiviert, wenn die Gesamtstromlast der an eine einzelne Phase angeschlossenen Kochzonen überschritten wird.
- Die Funktion reduziert die Leistung der anderen Kochzonen, die an dieselbe Phase angeschlossen sind.
- Die Anzeige der Kochstufe der reduzierten Zonen wechselt zwischen zwei Stufen.

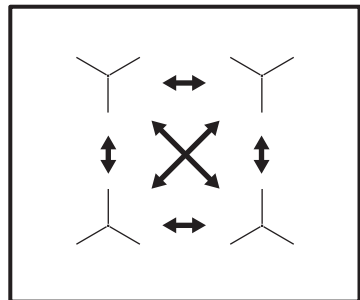

## 7. KOCHFELD – TIPPS UND HINWEISE



**WARNUNG!**  
Siehe Kapitel  
Sicherheitshinweise.

### 7.1 Kochgeschirr



Bei Induktionskochzonen erzeugt ein starkes Elektromagnetfeld die Hitze im Kochgeschirr sehr schnell.



Benutzen Sie für die Induktionskochzonen geeignetes Kochgeschirr.

#### Kochgeschirrmaterial

- **geeignet:** Gusseisen, Stahl, Stahlemail, Edelstahl, Boden aus mehreren Schichten verschiedener Materialien (vom Hersteller als geeignet gekennzeichnet).
- **nicht geeignet:** Aluminium, Kupfer, Messing, Glas, Keramik, Porzellan.

#### Kochgeschirr eignet sich für Induktionskochfelder, wenn:

- Wasser sehr schnell auf einer Kochzone kocht, die auf die höchste Erhitzungsstufe geschaltet ist.
- Ein Magnet auf den Boden des Kochgeschirrs zieht.



Der Boden des Kochgeschirrs muss so dick und flach wie möglich sein. Stellen Sie sicher, dass die Topfböden sauber sind, bevor Sie sie auf das Kochfeld stellen.

#### Abmessungen des Kochgeschirrs

Induktionskochzonen passen sich automatisch an die Größe des Kochgeschirrbodens an.

Die Kochzoneneffizienz hängt vom Durchmesser des Kochgeschirrs ab. Kochgeschirr mit einem Durchmesser kleiner als das Minimum erhält nur einen Teil der von der Kochzone erzeugten Leistung.

### 7.2 Mindestdurchmesser Kochgeschirr

Kochzone	Durchmesser des Kochgeschirrs (mm)	Leistung (W)
Hinten links	125 - 140	1400/2500
Hinten rechts	145 - 180	1800/2800
Vorne rechts	145 - 180	1800/2800
Vorne links	180 - 210	2300/3600

### 7.3 Betriebsgeräusche

#### Es gibt verschiedene Betriebsgeräusche:

- Knacken: Das Kochgeschirr besteht aus unterschiedlichen Materialien (Sandwichkonstruktion).
- Pfeifen: Sie haben die Kochzone auf eine hohe Stufe geschaltet und das Kochgeschirr besteht aus unterschiedlichen Materialien (Sandwichkonstruktion).
- Summen: Sie haben die Kochzone auf eine hohe Stufe geschaltet.
- Klicken: Elektrisches Umschalten.
- Zischen, Surren: Der Ventilator läuft.

**Die Geräusche sind normal und weisen nicht auf eine Störung hin.**

### 7.4 Öko Timer (Öko-Timer)

Um Energie zu sparen, schaltet sich die Kochzonenheizung vor dem Signal des Kurzzeitmessers ab. Die Abschaltzeit hängt von der eingestellten Kochstufe und der Gardauer ab.

### 7.5 Anwendungsbeispiele für das Garen

Das Verhältnis zwischen der Kochstufe und dem Energieverbrauch der Kochzone ist nicht linear. Bei einer höheren Kochstufe steigt der

Energieverbrauch nicht proportional an. Das bedeutet, dass eine Kochzone, die auf eine mittlere Kochstufe eingestellt ist, weniger als die Hälfte ihrer maximalen Leistung verbraucht.



Bei den Angaben in der folgenden Tabelle handelt es sich um Richtwerte.

Kochstufe	Verwendung:	Dauer (Min.)	Hinweise
- 1	Warmhalten von gegarten Speisen.	Nach Bedarf	Legen Sie einen Deckel auf das Kochgeschirr.
1 - 2.	Sauce Hollandaise, Schmelzen von: Butter, Schokolade, Gelatine.	5 - 25	Gelegentlich umrühren.
1 - 2.	Stocken: Lockere Omeletts, gebackene Eier.	10 - 40	Mit Deckel garen.
2. - 3.	Köcheln von Reis und Milchgerichten, Erhitzen von Fertiggerichten.	25 - 50	Mindestens doppelte Menge Flüssigkeit zum Reis geben, Milchgerichte nach der Hälfte der Zeit umrühren.
3. - 4.	Dünsten von Gemüse, Fisch, Fleisch.	20 - 45	Einige Esslöffel Flüssigkeit zugeben.
4. - 5.	Dampfgaren von Kartoffeln.	20 - 60	Max. ¼ l Wasser für 750 g Kartoffeln verwenden.
4. - 5.	Kochen größerer Speisemengen, Eintopfgerichte und Suppen.	60 - 150	Bis zu 3 l Flüssigkeit plus Zutaten.
5. - 7	Bei geringer Hitze anbraten: Schnitzel, Cordon bleu, Kotelett, Frikadellen, Bratwürste, Leber, Mehlschwitze, Eier, Pfannkuchen, Donuts.	Nach Bedarf	Nach der Hälfte der Gardauer wenden.
7 - 8	Braten bei starker Hitze: Rösti, Lendenstücke, Steaks.	5 - 15	Nach der Hälfte der Gardauer wenden.
9	Aufkochen von Wasser, Nudeln kochen, Anbraten von Fleisch (Gulasch, Schmorbraten), Frittieren von Pommes frites.		
	Aufkochen großer Mengen Wasser. PowerBoost ist eingeschaltet.		

## 8. KOCHFELD - REINIGUNG UND PFLEGE



**WARNUNG!**  
Siehe Kapitel  
Sicherheitshinweise.

### 8.1 Allgemeine Informationen

- Reinigen Sie das Kochfeld nach jedem Gebrauch.
- Verwenden Sie stets Kochgeschirr mit saubereren Böden.

- Kratzer oder dunkle Flecken auf der Oberfläche beeinträchtigen die Funktionsfähigkeit des Kochfelds nicht.
- Verwenden Sie einen Spezialreiniger zur Reinigung der Kochfeldoberfläche.
- Verwenden Sie einen speziellen Reinigungsschaber für das Glas.

## 8.2 Reinigen des Kochfelds

- **Folgendes muss sofort entfernt werden:** Geschmolzener Kunststoff, Plastikfolie, Zucker und zuckerhaltige Lebensmittel. Anderenfalls können die Verschmutzungen das Kochfeld beschädigen. Achten Sie darauf, dass sich niemand Verbrennungen zuzieht. Den speziellen Reinigungsschaber





- schräg zur Glasfläche ansetzen und über die Oberfläche bewegen.
- **Folgendes kann nach ausreichender Abkühlung des Kochfelds entfernt werden:** Kalk- und Wasserränder, Fettspritzer und metallisch schimmernde Verfärbungen. Reinigen Sie das Kochfeld mit einem feuchten Tuch und nicht scheuernden Reinigungsmittel. Wischen Sie das Kochfeld nach der Reinigung mit einem weichen Tuch trocken.
- **Entfernen Sie metallisch schimmernde Verfärbungen:** Benutzen Sie für die Reinigung der Glasoberfläche ein mit einer Lösung aus Essig und Wasser angefeuchtetes Tuch.



# 9. BACKOFEN - TÄGLICHER GEBRAUCH



**WARNUNG!**  
Siehe Kapitel  
Sicherheitshinweise.

## 9.1 Funktionen des Backofens

Symbol	Ofenfunktion	Verwendung
0	Aus-Position	Der Backofen ist ausgeschaltet.
	Heißluft	Zum Backen auf bis zu zwei Einschubebenen gleichzeitig und zum Dörren von Lebensmitteln. Stellen Sie eine um 20 - 40 °C niedrigere Backofentemperatur als bei Ober-/Unterhitze ein.
	Pizzastufe	Zum Backen von Speisen auf einer Einschubebene für eine intensivere Bräunung und einen knusprigen Boden.
	Ober-/Unterhitze	Backen und Braten von Speisen auf einer Einschubebene.
	Heißluft mit Dampf	Zum Hinzufügen von Feuchtigkeit beim Garen. Für die richtige Farbe und knusprige Kruste beim Backen. Für saftigere Speisen beim Aufwärmen.
	Grillstufe 2	Zum Grillen flacher Lebensmittel in größeren Mengen und zum Toasten von Brot.

Symbol	Ofenfunktion	Verwendung
	Heißluftgrillen	Zum Braten größerer Fleischstücke oder von Geflügel mit Knochen auf einer Ebene. Auch zum Gratieren und Überbacken.
	Feuchte Umluft	Diese Funktion dient zum Energiesparen während des Kochvorgangs. Kochinformationen finden Sie im Kapitel „Tipps und Hinweise“, Feuchte Umluft. Die Backofentür muss während des Kochvorgangs geschlossen werden, damit die Funktion nicht unterbrochen wird und der Backofen mit der höchsten Energieeffizienz betrieben wird. Wenn Sie diese Funktion nutzen, kann die Temperatur im Garraum von der eingestellten Temperatur abweichen. Die Wärmeleistung kann geringer sein. Allgemeine Empfehlungen zur Energieeinsparung finden Sie im Kapitel „Energieeffizienz“, Energie sparen. Diese Funktion wurde verwendet, um die Energieeffizienzklasse gemäß EN 60350-1 zu erfüllen. Die Backofenlampe wird während dieser Funktion automatisch ausgeschaltet.



Sie können Lebensmittel mit der Feuchte Umluft-Funktion auftauen, ohne eine Temperatur einzustellen.

3. Drehen Sie zum Ausschalten des Backofens den Backofen-Einstellknopf und den Temperaturwahlknopf in die Position Aus.

## 9.2 Ein- und Ausschalten des Backofens



**Je nach Modell besitzt Ihr Gerät Knopfsymbole, Kontrolllampen oder Anzeigen:**

- Die Anzeige leuchtet während der Aufheizphase des Backofens auf.
- Die Lampe leuchtet, während der Backofen in Betrieb ist.
- Das Symbol zeigt an, ob der Knopf eine der Kochzonen, die Ofenfunktionen oder die Temperatur regelt.

1. Drehen Sie den Einstellknopf auf die gewünschte Ofenfunktion.
2. Drehen Sie den Temperaturwahlknopf auf die gewünschte Temperatur.

## 9.3 Einschalten der Funktion: Heißluft mit Dampf

Diese Funktion erhöht die Feuchtigkeit während des Garvorgangs.



### **WARNUNG!**

Verbrennungsgefahr sowie Risiko von Schäden am Gerät.

Wasserdampf kann Verbrennungen verursachen:

- Öffnen Sie nicht die Gerätetür, wenn folgende Funktion in Betrieb ist: Heißluft mit Dampf.
- Öffnen Sie die Gerätetür vorsichtig nach der Funktion Heißluft mit Dampf.



Siehe Kapitel „Tipps und Hinweise“.

1. Öffnen Sie die Backofentür.
2. Füllen Sie die Garraumvertiefung mit Leitungswasser.

Die maximale Kapazität der Garraumvertiefung beträgt 250 ml. Füllen Sie die Garraumvertiefung nur bei kaltem Backofen mit Wasser.

3. Drehen Sie den Funktionsknopf:  
Heißluft mit Dampf .
4. Drehen Sie den Temperaturwahlknopf auf die gewünschte Temperatur.
5. Stellen Sie die Speisen in das Gerät und schließen Sie die Backofentür.



#### **VORSICHT!**

Füllen Sie die Garraumvertiefung nicht wieder auf, während der Garvorgang läuft oder der Backofen heiß ist.

6. Drehen Sie zum Ausschalten des Geräts den Backofen-Einstellknopf und den Temperaturwahlknopf auf die Position Aus.
7. Entfernen Sie das Wasser aus der Garraumvertiefung.



#### **WARNUNG!**

Stellen Sie sicher, dass das Gerät abgekühlt ist, bevor Sie das verbleibende Wasser aus der Garraumvertiefung entfernen.

## 9.4 Kühlgebläse

Wenn der Backofen in Betrieb ist, wird das Kühlgebläse automatisch eingeschaltet, um die Ofenoberflächen zu kühlen. Nach dem Abschalten des Backofens läuft das Kühlgebläse weiter, bis der Ofen abgekühlt ist.

## 9.5 Einsetzen des Backofenzubehörs

### **Auflaufpfanne:**

Schieben Sie die Auflaufpfanne zwischen die Führungsschienen der Einhängegitter.

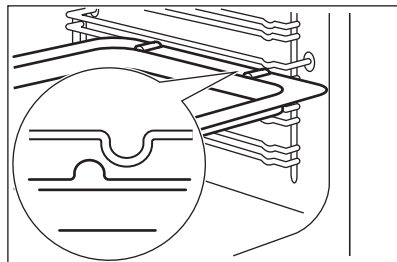

### **Kombirost und Auflaufpfanne zusammen:**

Schieben Sie die Auflaufpfanne zwischen die Führungsschienen der Einhängegitter und den Kombirost auf den darüber liegenden Führungsschienen.

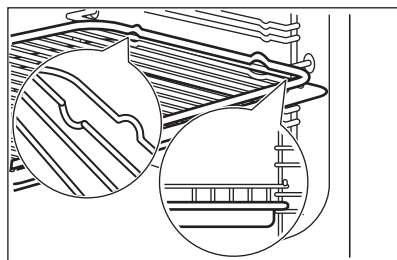

- Alle Zubehörteile verfügen oben auf der rechten und linken Seite über kleine Vertiefungen zur Erhöhung der Sicherheit. Die Vertiefungen sind auch Kippsicherungen.
- Durch den umlaufend erhöhten Rand des Rosts ist das Kochgeschirr gegen Abrutschen gesichert.

## 9.6 Teleskopauszüge - Einsetzen des Backofenzubehörs



Bewahren Sie die Montageanleitung der Teleskopauszüge für die zukünftige Verwendung auf.

Die Teleskopauszüge erleichtern das Einsetzen und das Herausnehmen der Roste.

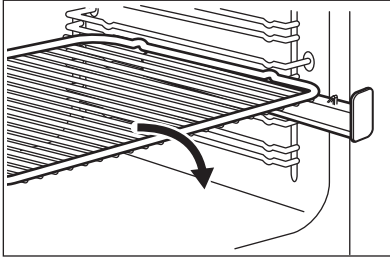

Setzen Sie den Kombirost so auf die Auszüge, dass die FüÙe nach unten zeigen.

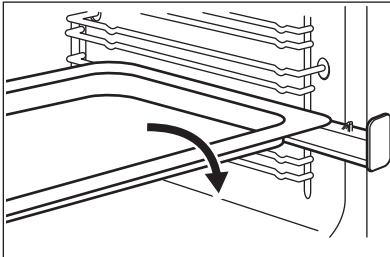

Setzen Sie das Backblech oder das tiefe Blech auf die Auszüge.

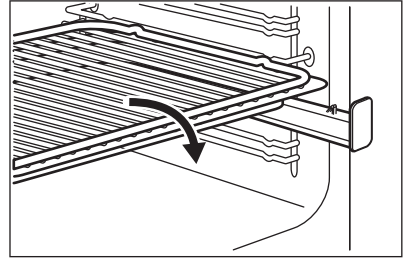

Legen Sie den Kombirost auf das tiefe Blech. Setzen Sie den Kombirost und das tiefe Blech auf die Auszüge.

## 10. BACKOFEN - UHRFUNKTIONEN

### 10.1 Display

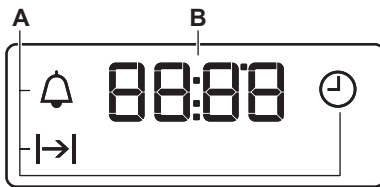



- A. Uhrfunktionen
- B. Timer

### 10.2 Tasten





Taste	Funktion	Beschreibung
—	MINUS	Einstellen der Zeit.
⌚	UHR	Einstellen einer Uhrfunktion.
+	PLUS	Einstellen der Zeit.



## 10.3 Uhrfunktionen

Uhrfunktion		Verwendung
	UHRZEIT	Zum Einstellen, Ändern oder Überprüfen der Uhrzeit.
	DAUER	Einstellen der Einschaltdauer für den Backofen.
	KURZZEIT-WECKER	Einstellen eines Countdowns. Diese Funktion hat keine Auswirkung auf den Backofenbetrieb. Sie können diese Funktion jederzeit und auch bei ausgeschaltetem Backofen einstellen.



### 10.4 Einstellen der DAUER



1. Stellen Sie eine Ofenfunktion und die Temperatur ein.
2. Drücken Sie  wiederholt, bis  anfängt zu blinken.
3. Die DAUER wird mit  oder  eingestellt.

Im Display erscheint .



4. Nach Ablauf der Zeit blinkt  und es ertönt ein akustisches Signal. Das Gerät wird automatisch ausgeschaltet.
5. Drücken Sie eine beliebige Taste, um das akustische Signal abzustellen.
6. Drehen Sie den Backofen-Einstellknopf und den Temperaturwahlknopf auf die Aus-Position.

### 10.5 Einstellen des KURZZEIT-WECKERS

1. Drücken Sie  wiederholt, bis  anfängt zu blinken.

2. Drücken Sie  oder , um die gewünschte Zeit einzustellen. Der Kurzzeit-Wecker wird automatisch nach fünf Sekunden eingeschaltet.
3. Nach Ablauf der eingestellten Zeit ertönt ein akustisches Signal. Drücken Sie eine beliebige Taste, um das akustische Signal abzustellen.
4. Drehen Sie den Backofen-Einstellknopf und den Temperaturwahlknopf in die Position Aus.

### 10.6 Ausschalten der Uhrfunktionen

1. Drücken Sie  wiederholt, bis die Anzeige für die gewünschte Funktion blinkt.
2. Halten Sie  gedrückt. Nach einigen Sekunden wird die Uhrfunktion ausgeschaltet.

## 11. BACKOFEN – HINWEISE UND TIPPS



**WARNUNG!**  
Siehe Kapitel  
Sicherheitshinweise.



Die Temperaturen und Backzeiten in den Tabellen sind nur Richtwerte. Sie sind abhängig von den Rezepten, der Qualität und der Menge der verwendeten Zutaten.

## 11.1 Backen

Nutzen Sie, wenn Sie zum ersten Mal backen, die niedrigere Temperatur.

Sie können die Backzeit um 10 - 15 Minuten verlängern, wenn Kuchen auf mehreren Ebenen gebacken werden.

Höhenunterschiede bei Kuchen und Gebäck können zu unterschiedlicher

Bräunung führen. Im Fall einer unterschiedlichen Bräunung ist es nicht notwendig die Temperatur zu ändern. Die Unterschiede gleichen sich während des Backens aus.

Die Backbleche im Ofen können sich beim Backen verformen. Nachdem die Backbleche abgekühlt sind, hebt sich die Verformung wieder auf.

## 11.2 Backtipps

Backergebnis	Mögliche Ursache	Abhilfe
Die Unterseite des Kuchens ist nicht ausreichend gebacken.	Die Einschubebene ist nicht richtig.	Stellen Sie den Kuchen auf eine tiefere Einschubebene.
Der Kuchen fällt zusammen und ist noch teigig oder mit Wasserstreifen durchzogen.	Die Backofentemperatur ist zu hoch.	Stellen Sie beim nächsten Mal eine niedrigere Backofentemperatur ein.
	Die Backofentemperatur ist zu hoch und die Backzeit zu kurz.	Stellen Sie beim nächsten Mal eine längere Backzeit und eine niedrigere Backofentemperatur ein.
Der Kuchen ist zu trocken.	Die Backofentemperatur ist zu niedrig.	Stellen Sie beim nächsten Mal eine höhere Backofentemperatur ein.
	Die Backzeit ist zu lang.	Stellen Sie beim nächsten Mal eine kürzere Backzeit ein.
Der Kuchen ist unregelmäßig gebräunt.	Die Backofentemperatur ist zu hoch und die Backzeit zu kurz.	Stellen Sie beim nächsten Mal eine längere Backzeit und eine niedrigere Backofentemperatur ein.
	Der Kuchenteig ist nicht gleichmäßig verteilt.	Verteilen Sie beim nächsten Mal den Kuchenteig gleichmäßiger auf dem Backblech.
Der Kuchen ist nach der im Rezept angegebenen Backzeit nicht fertig gebacken.	Die Backofentemperatur ist zu niedrig.	Stellen Sie beim nächsten Mal eine etwas höhere Backofentemperatur ein.

## 11.3 Heißluft

### Backen auf einer Ebene

Backen in Formen

Speise	Temperatur (°C)	Dauer (Min.)	Einschubebene
Gugelhupf oder Brioche	150 - 160	50 - 70	2
Sandkuchen/Früchtekuchen	140 - 160	50 - 90	1 - 2
Biskuit (fettfrei)	150 - 160 <sup>1)</sup>	25 - 40	3
Tortenboden aus Rührteig	150 - 170	20 - 25	2

<sup>1)</sup> Backofen vorheizen.

Kuchen/Gebäck/Brot auf Backblechen

Speise	Temperatur (°C)	Dauer (Min.)	Einschubebene
Streuselkuchen (trocken)	150 - 160	20 - 40	3
Obstkuchen (auf Hefeteig/Rührteig) <sup>1)</sup>	150	35 - 55	3
Obstkuchen mit Mürbeteig	160 - 170	40 - 80	3

<sup>1)</sup> Verwenden Sie ein tiefes Blech.

Plätzchen

Speise	Temperatur (°C)	Dauer (Min.)	Einschubebene
Mürbeteig-Plätzchen	150 - 160	10 - 20	3
Mürbeteiggebäck/Feingebäck	140	20 - 35	3
Rührteigplätzchen	150 - 160	15 - 20	3
Eiweißgebäck, Baiser	80 - 100	120 - 150	3
Makronen	100 - 120	30 - 50	3
Hefekleingebäck	150 - 160	20 - 40	3
Blätterteigkleingebäck	170 - 180 <sup>1)</sup>	20 - 30	3
Brötchen	160 <sup>1)</sup>	10 - 35	3

<sup>1)</sup> Backofen vorheizen.

Tabelle für Aufläufe und Gratins

Speise	Temperatur (°C)	Dauer (Min.)	Einschubebene
Überbackene Baguettes	160 - 170 <sup>1)</sup>	15 - 30	1

Speise	Temperatur (°C)	Dauer (Min.)	Einschubebene
Gefülltes Gemüse	160 - 170	30 - 60	1

1) Backofen vorheizen.

### Backen auf mehreren Ebenen

Kuchen/Gebäck/Brot auf Backblechen

Speise	Temperatur (°C)	Dauer (Min.)	Einschubebene
			2 Ebenen
Windbeutel/Eclairs	160 - 180 <sup>1)</sup>	25 - 45	2 / 4
Streuselkuchen, trocken	150 - 160	30 - 45	2 / 4

1) Backofen vorheizen.

Plätzchen/small cakes/Gebäck/Brötchen

Speise	Temperatur (°C)	Dauer (Min.)	Einschubebene
			2 Ebenen
Mürbeteig-Plätzchen	150 - 160	20 - 40	2 / 4
Mürbeteiggebäck/Feingebäck	140	25 - 45	2 / 4
Rührteigplätzchen	160 - 170	25 - 40	2 / 4
Eiweißgebäck, Baiser	80 - 100	130 - 170	2 / 4
Makronen	100 - 120	40 - 80	2 / 4
Hefekleingebäck	160 - 170	30 - 60	2 / 4
Blätterteigkleingebäck	170 - 180 <sup>1)</sup>	30 - 50	2 / 4
Brötchen	180 <sup>1)</sup>	25 - 40	2 / 4

1) Backofen vorheizen.

## 11.4 Backen mit Ober-/Unterhitze auf einer Ebene

Backen in Formen

Speise	Temperatur (°C)	Dauer (Min.)	Einschubebene
Gugelhupf oder Brioche	160 - 180	50 - 70	2
Sandkuchen/Früchtekuchen	150 - 170	50 - 90	1 - 2
Tortenboden aus Mürbeteig	190 - 210 <sup>1)</sup>	10 - 25	2

Speise	Temperatur (°C)	Dauer (Min.)	Einschubebene
Tortenboden aus Rührteig	170 - 190	20 - 25	2
Pikante Torte (z.B. Quiche Lorraine)	180 - 220	35 - 60	1
Käsekuchen	160 - 180	60 - 90	1 - 2

1) Backofen vorheizen.

#### Kuchen/Gebäck/Brot auf Backblechen

Speise	Temperatur (°C)	Dauer (Min.)	Einschubebene
Hefezopf/Hefekranz	170 - 190	40 - 50	2
Christstollen	160 - 180 <sup>1)</sup>	50 - 70	2
Brot (Roggenbrot): 1. Erster Teil des Backvorgangs. 2. Zweiter Teil des Backvorgangs.	1. 230 <sup>1)</sup> 2. 160 - 180 <sup>1)</sup>	1. 20 2. 30 - 60	1 - 2
Windbeutel/Eclairs	190 - 210 <sup>1)</sup>	20 - 35	3
Biskuitrolle	180 - 200 <sup>1)</sup>	10 - 20	3
Streuselkuchen (trocken)	160 - 180	20 - 40	3
Mandel-/Zuckerkuchen	190 - 210 <sup>1)</sup>	20 - 30	3
Obstkuchen (auf Hefeteig/Rührteig) <sup>2)</sup>	170	35 - 55	3
Obstkuchen mit Mürbeteig	170 - 190	40 - 60	3
Hefekuchen mit empfindlichen Belägen (z. B. Quark, Sahne, Pudding)	160 - 180 <sup>1)</sup>	40 - 80	3
Ungesäuertes Brot	230 - 250	10 - 15	1
Linzertorte/Tarte	210 - 230	35 - 50	1

1) Backofen vorheizen.

2) Verwenden Sie ein tiefes Blech.

#### Plätzchen

Speise	Temperatur (°C)	Dauer (Min.)	Einschubebene
Mürbeteig-Plätzchen	170 - 190	10 - 20	3
Mürbeteiggebäck/Feingebäck	160 <sup>1)</sup>	20 - 35	3
Rührteigplätzchen	170 - 190	20 - 30	3
Eiweißgebäck, Baiser	80 - 100	120 - 150	3

Speise	Temperatur (°C)	Dauer (Min.)	Einschubebene
Makronen	120 - 130	30 - 60	3
Hefekleingebäck	170 - 190	20 - 40	3
Blätterteigkleingebäck	190 - 210 <sup>1)</sup>	20 - 30	3
Brötchen	190 - 210 <sup>1)</sup>	10 - 55	3

<sup>1)</sup> Backofen vorheizen.

Tabelle für Aufläufe und Gratins

Speise	Temperatur (°C)	Dauer (Min.)	Einschubebene
Nudelaufauf	180 - 200	45 - 60	1
Lasagne	180 - 200	35 - 50	1
Gemüsegratin	180 - 200 <sup>1)</sup>	15 - 30	1
Überbackene Baguettes	200 - 220 <sup>1)</sup>	15 - 30	1
Süße Aufläufe	180 - 200	40 - 60	1
Fischaufläufe	180 - 200	40 - 60	1
Gefülltes Gemüse	180 - 200	40 - 60	1

<sup>1)</sup> Backofen vorheizen.

## 11.5 Pizzastufe

Speise	Temperatur (°C)	Dauer (Min.)	Einschubebene
Pizza (dünn) <sup>1)</sup>	200 - 230 <sup>2)</sup>	10 - 20	1 - 2
Pizza (mit viel Belag) <sup>1)</sup>	180 - 200	20 - 35	1 - 2
Obsttörtchen	170 - 200	35 - 55	1 - 2
Spinatquiche	160 - 180	45 - 60	1 - 2
Quiche Lorraine (pikante Torte)	170 - 190	45 - 55	1 - 2
Schweizer Flan	170 - 200	35 - 55	1 - 2
Käsekuchen	140 - 160	60 - 90	1 - 2
Gemüsekuchen	160 - 180	50 - 60	1 - 2
Ungesäuertes Brot	230 - 250 <sup>2)</sup>	10 - 20	2 - 3

Speise	Temperatur (°C)	Dauer (Min.)	Einschubebene
Blätterteigquiche	160 - 180 <sup>2)</sup>	45 - 55	2 - 3
Flammkuchen	230 - 250 <sup>2)</sup>	12 - 20	2 - 3
Piroggen (Russische Version der Calzone)	180 - 200 <sup>2)</sup>	15 - 25	2 - 3

1) Verwenden Sie ein tiefes Blech.

2) Backofen vorheizen.

## 11.6 Feuchte Umluft

### Brot und Pizza

Speise	Temperatur (°C)	Dauer (Min.)	Einschubebene
Brötchen	180	25 - 35	3
Pizza, gefroren, 350 g	190	25 - 35	3

### Kuchen auf dem Backblech

Speise	Temperatur (°C)	Dauer (Min.)	Einschubebene
Biskuitrolle	180	20 - 30	3
Brownie	180	30 - 40	3

### Kuchen in Form

Speise	Temperatur (°C)	Dauer (Min.)	Einschubebene
Soufflé	200	30 - 40	3
Biskuitboden	180	20 - 30	3
Englischer Sandwichkuchen à la Victoria	150	25 - 35	3

### Fisch

Speise	Temperatur (°C)	Dauer (Min.)	Einschubebene
Fisch in Beuteln, 300 g	180	25 - 35	3
Fisch, 200 g	180	25 - 35	3
Fischfilet, 300 g	180	25 - 35	3

## Fleisch

Speise	Temperatur (°C)	Dauer (Min.)	Einschubebene
Fleisch im Beutel, 250 g	200	25 - 35	3
Fleischspieße, 500 g	200	30 - 40	3

## Kleine Backwaren

Speise	Temperatur (°C)	Dauer (Min.)	Einschubebene
Plätzchen	180	25 - 35	3
Makronen	160	25 - 35	3
Muffins	180	25 - 35	3
Cracker, pikant	170	20 - 30	3
Mürbeteigplätzchen	150	25 - 35	3
Tartelettes	170	15 - 25	3

## Vegetarisch

Speise	Temperatur (°C)	Dauer (Min.)	Einschubebene
Gemischtes Gemüse im Beutel, 400 g	180	25 - 35	3
Omelett	200	20 - 30	3
Gemüse auf Backblech, 700 g	180	25 - 35	3

## 11.7 Heißluft mit Dampf

## Backwaren

Speise	Temperatur (°C)	Wassermenge in der Garraumvertiefung (ml)	Vorheizzeit (Min.)	Dauer (Min.)	Einschubebene
Weißbrot	180	150	10	30 - 40	2
Brot/Brötchen	200	150	5	20 - 25	2
Focaccia	190	150	10	20 - 25	1
Pizza, hausgemacht	230	150	10	15 - 20	2
Plätzchen, Scones, Croissants	160	150	10	10 - 20	2



Speise	Temperatur (°C)	Wassermenge in der Garraumvertiefung (ml)	Vorheizzeit (Min.)	Dauer (Min.)	Einschubebene
Pflaumenkuchen, Zimtschnecken	160	150	10	70 - 80	2

## Tiefkühlgerichte

Speise	Temperatur (°C)	Wassermenge in der Garraumvertiefung (ml)	Vorheizzeit (Min.)	Dauer (Min.)	Einschubebene
Pizza	200	100	10	15	2
Croissant	170	50	10	25	2
Lasagne	200	200	10	35 - 45	2

## Speisen aufwärmen

Speise	Temperatur (°C)	Wassermenge in der Garraumvertiefung (ml)	Vorheizzeit (Min.)	Dauer (Min.)	Einschubebene
Weißbrot	110	100	-	30 - 40	2
Brot/Brötchen	110	100	-	20 - 25	2
Pizza, hausgemacht	110	100	-	15 - 20	2
Focaccia	110	100	-	20 - 30	2
Gemüse	110	100	-	15 - 25	2
Reis	110	100	-	15 - 26	2
Nudeln	110	100	-	15 - 27	2
Fleisch	110	100	-	15 - 28	2

## Braten

Speise	Temperatur (°C)	Wassermenge in der Garraumvertiefung (ml)	Vorheizzeit (Min.)	Dauer (Min.)	Einschubebene
Hähnchen	210	200	-	70 - 75	2

Speise	Temperatur (°C)	Wassermenge in der Garraumvertiefung (ml)	Vorheizzeit (Min.)	Dauer (Min.)	Einschubebene
Halbes Hähnchen	210	200	-	35 - 50	2
Schweinebraten	180	200	-	65 - 70	2
Roastbeef, 1 - 1,5 kg	200	200	-	1. 50 - 55 2. 60 - 65 3. 65 - 70	2
1. Blutig 2. Rosa 3. Durch					
Putenbraten	200	200	-	70 - 85	2

## 11.8 Tipps zum Braten

Benutzen Sie hitzebeständiges Geschirr.

Braten Sie mageres Fleisch abgedeckt (Sie können Aluminiumfolie verwenden).

Braten Sie große Fleischstücke direkt im Blech oder auf dem Kombirost über dem Blech.

Geben Sie etwas Wasser ins Blech, um zu verhindern, dass das herabtropfende Fett brennt.

Drehen Sie den Braten nach 1/2 - 2/3 der Gardauer.

Braten Sie Fleisch und Fisch in großen Stücken (1 kg oder mehr).

Beträufeln Sie die Fleischstücke mit dem eigenen Saft während des Bratens.

## 11.9 Braten mit Ober-/Unterhitze

Rind

Speise	Menge	Temperatur (°C)	Dauer (Min.)	Einschubebene
Schmorbraten	1 - 1,5 kg	200 - 230	105 - 150	1

Schweinefleisch

Speise	Menge	Temperatur (°C)	Dauer (Min.)	Einschubebene
Schulter, Nacken, Schinkenstück	1 - 1,5 kg	210 - 220	90 - 120	1
Kotelett, Rippchen	1 - 1,5 kg	180 - 190	60 - 90	1
Hackbraten	750 g - 1 kg	170 - 190	50 - 60	1
Schweinshaxe (vorgekocht)	750 g - 1 kg	200 - 220	90 - 120	1

## Kalb

Speise	Menge	Temperatur (°C)	Dauer (Min.)	Einschubebene
Kalbsbraten <sup>1)</sup>	1 kg	210 - 220	90 - 120	1
Kalbshaxe	1,5 - 2 kg	200 - 220	150 - 180	1

<sup>1)</sup> Im geschlossenen Bräter.

## Lamm

Speise	Menge	Temperatur (°C)	Dauer (Min.)	Einschubebene
Lammkeule, Lammbraten	1 - 1,5 kg	210 - 220	90 - 120	1
Lammrücken	1 - 1,5 kg	210 - 220	40 - 60	1

## Wild

Speise	Menge	Temperatur (°C)	Dauer (Min.)	Einschubebene
Hasenrücken, Hasenkeule	bis zu 1 kg	220 - 240 <sup>1)</sup>	30 - 40	1
Reh-/Hirschrücken	1,5 - 2 kg	210 - 220	35 - 40	1
Reh-/Hirschkeule	1,5 - 2 kg	200 - 210	90 - 120	1

<sup>1)</sup> Backofen vorheizen.

## Geflügel

Speise	Menge	Temperatur (°C)	Dauer (Min.)	Einschubebene
Geflügelteile	je 200 - 250 g	220 - 250	20 - 40	1
Ente	1,5 - 2 kg	210 - 220	80 - 100	1
Gans	3,5 - 5 kg	200 - 210	150 - 180	1
Pute	2,5 - 3,5 kg	200 - 210	120 - 180	1
Pute	4 - 6 kg	180 - 200	180 - 240	1

## Fisch

Speise	Menge	Temperatur (°C)	Dauer (Min.)	Einschubebene
Fisch, ganz	1 - 1,5 kg	210 - 220	40 - 70	1

## 11.10 Braten mit Heißluftgrillen

### Schweinefleisch

Speise	Menge	Temperatur (°C)	Dauer (Min.)	Einschubebene
Schulter, Nacken, Schinkenstück	1 - 1,5 kg	160 - 180	90 - 120	1
Kotelett, Rippchen	1 - 1,5 kg	170 - 180	60 - 90	1
Hackbraten	750 g - 1 kg	160 - 170	50 - 60	1
Schweinshaxe (vorgekocht)	750 g - 1 kg	150 - 170	90 - 120	1

### Kalbfleisch

Speise	Menge	Temperatur (°C)	Dauer (Min.)	Einschubebene
Kalbsbraten	1 kg	160 - 180	90 - 120	1
Kalbshaxe	1,5 - 2 kg	160 - 180	120 - 150	1

### Lammfleisch

Speise	Menge	Temperatur (°C)	Dauer (Min.)	Einschubebene
Lammkeule, Lammbraten	1 - 1,5 kg	150 - 170	100 - 120	1
Lammrücken	1 - 1,5 kg	160 - 180	40 - 60	1

### Geflügel

Speise	Menge	Temperatur (°C)	Dauer (Min.)	Einschubebene
Geflügelteile	je 200 - 250 g	200 - 220	30 - 50	1
Ente	1,5 - 2 kg	180 - 200	80 - 100	1
Gans	3,5 - 5 kg	160 - 180	120 - 180	1
Pute	2,5 - 3,5 kg	160 - 180	120 - 150	1
Pute	4 - 6 kg	140 - 160	150 - 240	1

## 11.11 Grillen, Allgemeines



### WARNUNG!

Grillen Sie immer bei geschlossener Backofentür.

- Grillen Sie immer bei maximaler Temperatureinstellung.
- Schieben Sie den Rost gemäß den Empfehlungen in der Grilltabelle in die entsprechende Einschubebene.

- Schieben Sie zum Auffangen von Fett die Brat- und Fettpfanne immer in die erste Einschubebene.
- Grillen Sie nur flache Fleisch- oder Fischstücke.

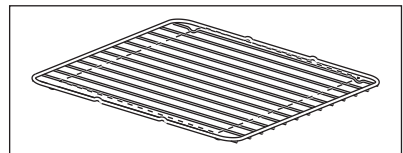

Der Grillbereich befindet sich in der Mitte des Rostes.

## 11.12 Informationen für Prüfinstitute

Speise	Funktion	Temperatur (°C)	Dauer (Min.)	Zubehör	Einschubebene
Törtchen (20 Stück/ Blech)	Ober-/Unterhitze	170	20 - 30	Backblech	3
Törtchen (20 Stück/ Blech)	Heißluft	150	20 - 35	Backblech	3
Törtchen (20 Stück/ Blech)	Heißluft	150	20 - 40	Backblech	1 / 4
Apfelkuchen, 2 Formen (ø 20 cm) auf dem Rost, diagonal versetzt	Ober-/Unterhitze	180	70 - 90	Rost	1
Apfelkuchen, 2 Formen (ø 20 cm) auf dem Rost, diagonal versetzt	Heißluft	160	70 - 90	Rost	2
Apfelkuchen, 2 Formen (ø 20 cm) auf dem Rost, diagonal versetzt	Pizzastufe	170	70 - 90	Rost	1
Apfelkuchen, 2 Formen (ø 20 cm) auf dem Rost, diagonal versetzt <sup>1)</sup>	Heißluft mit Dampf	160	70 - 80	Backblech	2
Biskuit (fettfrei), 1 Form (ø 26 cm) auf dem Rost	Ober-/Unterhitze	160	30 - 45	Rost	3
Biskuit (fettfrei), 1 Form (ø 26 cm) auf dem Rost	Heißluft	150	30 - 45	Rost	2
Biskuit (fettfrei), 1 Form (ø 26 cm) auf dem Rost	Heißluft	150	30 - 50	Rost	1 / 4
Butterkekse/Feingebäck	Heißluft	140	20 - 35	Backblech	3
Butterkekse/Feingebäck	Heißluft	140	25 - 45	Backblech	1 / 4

Speise	Funktion	Temperatur (°C)	Dauer (Min.)	Zubehör	Einschubebene
Butterkekse/Feingebäck	Ober-/Unterhitze	160	20 - 35	Backblech	3
Toast	Grillen	Max.	5 - 9	Rost	4
Hamburger aus Rindfleisch	Grillen	Max.	15 - 20 erste Seite 10 - 15 zweite Seite	Rost/Fettpfanne	4

1) 150 ml Wasser in die Garraumvertiefung füllen.

## 12. BACKOFEN - REINIGUNG UND PFLEGE



### WARNUNG!

Siehe Kapitel  
Sicherheitshinweise.

### 12.1 Hinweise zur Reinigung



#### Reinigungsmittel

Feuchten Sie ein weiches Tuch mit warmem Wasser und etwas mildem Reinigungsmittel an, und reinigen Sie damit die Vorderseite des Backofens.

Reinigen Sie die Metalloberflächen mit einer Reinigungslösung.

Reinigen Sie Flecken mit einem milden Reinigungsmittel.



#### Täglicher Gebrauch

Reinigen Sie den Garraum nach jedem Gebrauch. Fettsammlungen oder andere Speisereste könnten einen Brand verursachen.

Lassen Sie die Speisen nicht länger als 20 Minuten im Backofen stehen. Trocknen Sie den Garraum nach jedem Gebrauch mit einem weichen Tuch ab.



#### Zubehör

Reinigen Sie alle Zubehörteile nach jedem Gebrauch und lassen Sie sie trocknen. Feuchten Sie ein weiches Tuch mit warmem Wasser und einem milden Reinigungsmittel an. Reinigen Sie die Zubehörteile nicht im Geschirrspüler.

Reinigen Sie das Zubehör mit Antihafbeschichtung nicht mit Scheuermitteln oder scharfkantigen Gegenständen.

### 12.2 Öfen mit Edelstahl- oder Aluminiumfront

Reinigen Sie die Backofentür nur mit einem feuchten Tuch oder Schwamm.

Trocknen Sie sie mit einem weichen Tuch ab.

Verwenden Sie keine Stahlwolle, Säuren oder Scheuermittel, da diese die

Oberflächen beschädigen können.  
Reinigen Sie das Bedienfeld auf gleiche Weise.

## 12.3 Reinigen der Garraumvertiefung

Der Reinigungsvorgang entfernt Kalkrückstände aus der Vertiefung im Boden nach dem Garvorgang mit Dampf.

**i** Für die Funktion: Heißluft mit Dampf Wir empfehlen einen Reinigungsvorgang nach 5 - 10 Garvorgängen.

1. Geben Sie 250 ml Weißweinessig in die Garraumvertiefung im Boden des Backofens.  
Benutzen Sie einen höchstens 6 %-igen Essig ohne Zusätze.
2. Lassen Sie den Weißweinessig bei Umgebungstemperatur 30 Minuten lang verdampfen, damit die Kalkrückstände entfernt werden.
3. Reinigen Sie die Vertiefung mit warmem Wasser und einem weichen Tuch.

## 12.4 Entfernen der Einhängegitter

Entfernen Sie zur Reinigung des Backofens die Einhängegitter.

1. Ziehen Sie das Einhängegitter vorne von der Seitenwand weg.

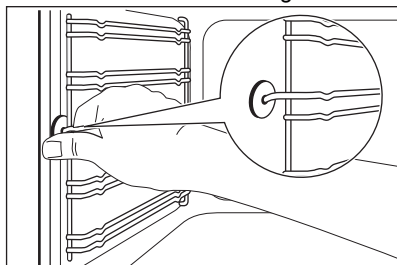

2. Ziehen Sie das Einhängegitter hinten von der Seitenwand weg und nehmen Sie sie heraus.

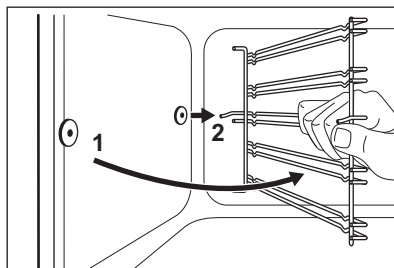

**i** Die Haltestifte der Teleskopauszüge müssen nach vorne zeigen.

Führen Sie zum Einsetzen der Einhängegitter die oben aufgeführten Schritte in umgekehrter Reihenfolge durch.



### VORSICHT!

Achten Sie darauf, dass der längere Befestigungsdraht vorne ist. Die Enden der beiden Drähte müssen nach hinten zeigen. Eine fehlerhafte Montage kann die Emaille beschädigen.

## 12.5 Abnehmen der Backofentür

Um die Reinigung zu erleichtern, können Sie die Backofentür abnehmen.

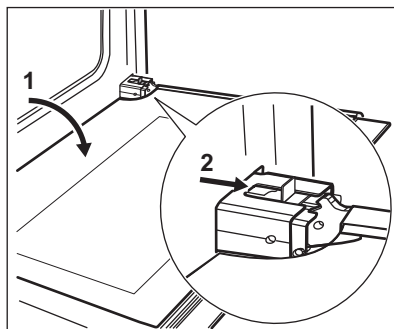

1. Öffnen Sie die Tür vollständig.
2. Drücken Sie den Schieber, bis Sie ein Klicken hören.
3. Schließen Sie die Tür, bis der Schieber einrastet.
4. Hängen Sie die Tür aus.

Um die Tür zu entfernen, ziehen Sie sie erst aus der einen und dann aus der anderen Seite heraus.

Nach der Reinigung muss die Backofentür in umgekehrter Reihenfolge wieder eingebaut werden. Achten Sie darauf, dass die Tür beim Einsetzen hörbar einrastet. Drücken Sie nötigenfalls kräftig gegen die Tür.

## 12.6 Abnehmen und Reinigen der Türglasscheiben



Das Türglas Ihres Geräts kann sich in Art und Form von den Beispielen in diesen Abbildungen unterscheiden. Auch die Anzahl der Scheiben kann variieren.

1. Fassen Sie die Türabdeckung B an der Oberkante der Tür an beiden Seiten an. Drücken Sie sie nach innen, um den Kippverschluss zu lösen.

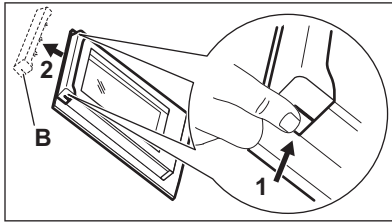

2. Ziehen Sie die Türabdeckung nach vorne, um sie abzunehmen.
3. Fassen Sie die Türgläser nacheinander am oberen Rand an. Ziehen Sie sie nach oben aus der Führung.

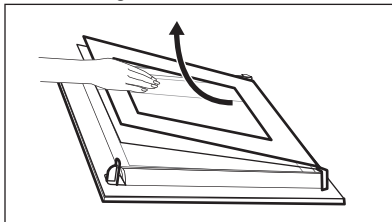

4. Reinigen Sie die Glasscheiben. Zum Anbringen der Glasscheiben, führen Sie die Schritte zum Ausbau in umgekehrter Reihenfolge aus.

## 12.7 Austauschen der Lampe



### WARNUNG!

Stromschlaggefahr.  
Die Lampe kann heiß sein.

1. Schalten Sie den Backofen aus. Warten Sie, bis der Ofen kalt ist.
2. Trennen Sie den Ofen von der Netzversorgung.
3. Breiten Sie ein Tuch auf dem Garraumboden aus.

### Backofenlampe an der Rückwand



Die Glasabdeckung der Backofenlampe befindet sich an der Rückwand des Backofinnenraums.

1. Drehen Sie die Glasabdeckung der Lampe gegen den Uhrzeigersinn, und nehmen Sie sie ab.
2. Reinigen Sie die Glasabdeckung.
3. Ersetzen Sie die Lampe durch eine geeignete, bis 300 °C hitzebeständige Backofenlampe. Verwenden Sie eine Backofenlampe mit der gleichen Leistung.
4. Bringen Sie die Glasabdeckung wieder an.

## 12.8 Herausnehmen der Schublade



### WARNUNG!

In der Schublade kann bei Benutzung des Backofens ein Wärmestau entstehen. Bewahren Sie keine brennbaren Gegenstände, wie Reinigungsmittel, Plastiktüten, Topfhandschuhe, Papier, Reinigungssprays usw. in der Schublade auf.

Die Schublade unterhalb des Backofens lässt sich zur leichteren Reinigung herausnehmen.

1. Ziehen Sie die Schublade bis zum Anschlag heraus.



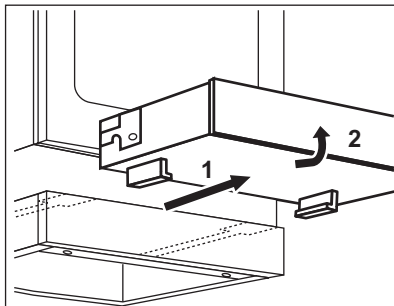

2. Heben Sie die Schublade leicht an und ziehen Sie sie aus den Führungen.

### Einsetzen der Schublade:

1. Zum Einsetzen der Schublade, setzen Sie die Schublade auf die Führungen. Achten Sie darauf, dass die Arretierungen korrekt in den Führungen einrasten.
2. Senken Sie die Schublade ab in die Waagerechte und schieben Sie sie ein.

## 13. FEHLERSUCHE



**WARNUNG!**  
Siehe Kapitel  
Sicherheitshinweise.

### 13.1 Was tun, wenn...

Störung	Mögliche Ursache	Abhilfe
Das Gerät lässt sich nicht einschalten.	Das Gerät ist nicht oder nicht ordnungsgemäß an die Spannungsversorgung angeschlossen.	Prüfen Sie, ob das Gerät ordnungsgemäß an die Spannungsversorgung angeschlossen ist.
Das Gerät lässt sich nicht einschalten.	Die Sicherung ist durchgebrannt.	Vergewissern Sie sich, dass die Sicherung der Grund für die Störung ist. Brennt die Sicherung wiederholt durch, wenden Sie sich an eine zugelassene Elektrofachkraft.
Das Kochfeld kann nicht eingeschaltet oder bedient werden.	Zwei oder mehr Sensorfelder wurden gleichzeitig berührt.	Berühren Sie nur ein Sensorfeld.
Das Kochfeld kann nicht eingeschaltet oder bedient werden.	Auf dem Bedienfeld befinden sich Wasser- oder Fettspritzer.	Wischen Sie das Bedienfeld ab.
Ein akustisches Signal ertönt und das Kochfeld schaltet ab. Wenn das Kochfeld ausgeschaltet wird, ertönt ein akustisches Signal.	Mindestens ein Sensorfeld wurde bedeckt.	Entfernen Sie den Gegenstand von den Sensorfeldern.

Störung	Mögliche Ursache	Abhilfe
Die Restwärmeanzeige funktioniert nicht.	Die Kochzone ist nicht heiß, da sie nur kurze Zeit in Betrieb war.	War die Kochzone lange genug eingeschaltet, um heiß zu sein, wenden Sie sich an den autorisierten Kundendienst.
Die Ankochautomatik startet nicht.	Die Kochzone ist heiß.	Lassen Sie die Kochzone lange genug abkühlen.
Die Ankochautomatik startet nicht.	Die höchste Kochstufe ist eingestellt.	Die höchste Kochstufe hat die gleiche Leistung wie die Funktion.
Die Kochstufe schaltet zwischen zwei Kochstufen hin und her.	Die Power-Management-Funktion ist eingeschaltet.	Siehe Kapitel „Kochfeld – Täglicher Gebrauch“.
Die Sensorfelder werden heiß.	Das Kochgeschirr ist zu groß, oder Sie haben es zu nahe an die Bedienelemente gestellt.	Stellen Sie großes Kochgeschirr nach Möglichkeit auf die hinteren Kochzonen.
Es ertönt kein Signalton, wenn Sie die Sensorfelder des Bedienfelds berühren.	Der Signalton ist ausgeschaltet.	Schalten Sie den Signalton ein. Siehe Kapitel „Kochfeld – Täglicher Gebrauch“.
 wird im Kochfeld-Display angezeigt.	Die Abschaltautomatik hat ausgelöst.	Schalten Sie das Kochfeld aus und wieder ein.
 wird im Kochfeld-Display angezeigt.	Die Kindersicherung oder die Tastensperre ist eingeschaltet.	Siehe Kapitel „Kochfeld – Täglicher Gebrauch“.
 wird im Kochfeld-Display angezeigt.	Es wurde kein Kochgeschirr auf die Kochzone gestellt.	Stellen Sie Kochgeschirr auf die Kochzone.
 wird im Kochfeld-Display angezeigt.	Sie verwenden ungeeignetes Kochgeschirr.	Benutzen Sie geeignetes Kochgeschirr. Siehe Kapitel „Kochfeld – Tipps und Hinweise“.
 wird im Kochfeld-Display angezeigt.	Der Durchmesser des Kochgeschirrbodens ist zu klein für die Kochzone.	Verwenden Sie Kochgeschirr mit den richtigen Abmessungen. Siehe Kapitel „Kochfeld – Tipps und Hinweise“.
Der Backofen heizt nicht.	Der Backofen ist ausgeschaltet.	Schalten Sie den Backofen ein.
Der Backofen heizt nicht.	Die Uhr ist nicht eingestellt.	Stellen Sie die Uhr ein.

<b>Störung</b>	<b>Mögliche Ursache</b>	<b>Abhilfe</b>
Der Backofen heizt nicht.	Die erforderlichen Einstellungen wurden nicht vorgenommen.	Vergewissern Sie sich, dass die Einstellungen richtig sind.
Die Lampe funktioniert nicht.	Die Lampe ist defekt.	Tauschen Sie die Lampe aus.
Das Display zeigt „12.00“ an.	Es gab einen Stromausfall.	Stellen Sie die Uhrzeit neu ein.
Dampf und Kondenswasser schlagen sich auf den Speisen und im Garraum nieder.	Die Speisen standen zu lange im Backofen.	Lassen Sie die Speisen nach Beendigung des Gar- oder Backvorgangs nicht länger als 15 - 20 Minuten im Backofen stehen.
Bei Heißluft mit Dampf ist die Garleistung nicht zufriedenstellend.	Sie haben die Garraumvertiefung nicht mit Wasser gefüllt.	Mehr Informationen hierzu finden Sie unter „Einschalten der Funktion Heißluft mit Dampf“.
Das Wasser in der Garraumvertiefung kocht nicht.	Die Temperatur ist zu niedrig.	Stellen Sie die Temperatur auf mindestens 110 °C. Siehe Kapitel „Tipps und Hinweise“.
Das Wasser tritt aus der Garraumvertiefung aus.	Es befindet sich zu viel Wasser in der Garraumvertiefung.	Schalten Sie den Backofen aus und achten Sie darauf, dass das Gerät abgekühlt ist. Nehmen Sie das Wasser mit einem Schwamm oder Tuch auf. Füllen Sie die korrekte Wassermenge in die Garraumvertiefung. Mehr Informationen hierzu finden Sie unter „Einschalten der Funktion Heißluft mit Dampf“.

## 13.2 Servicedaten

Wenn Sie das Problem nicht selbst lösen können, wenden Sie sich an Ihren Händler oder einen autorisierten Kundendienst.

Die vom Kundendienst benötigten Daten finden Sie auf dem Typenschild. Das Typenschild befindet sich auf dem vorderen Rahmen des Garraums. Entfernen Sie das Typenschild nicht vom Garraum.

<b>Wir empfehlen Ihnen, die Daten hier zu notieren:</b>	
Modell (MOD.):	.....
Produktnummer (PNC)	.....

**Wir empfehlen Ihnen, die Daten hier zu notieren:**

Seriennummer (S.N.) .....

## 14. ENERGIEEFFIZIENZ

### 14.1 Produktinformationen für Kochfeld gemäß EU 66/2014

Modellbezeichnung	CIB6641BBM CIB6642BBW		
Kochfeldtyp	Kochfeld im freistehenden Herd		
Anzahl der Kochfelder	4		
Heiztechnik	Induktion		
Durchmesser der kreisförmigen Kochfelder (Ø)	Vorne links	21,0 cm	
	Hinten links	14,0 cm	
	Vorne rechts	18,0 cm	
	Hinten rechts	18,0 cm	
Energieverbrauch pro Kochfeld (EC electric cooking)	Vorne links	178,0 Wh/kg	
	Hinten links	179,0 Wh/kg	
	Vorne rechts	181,0 Wh/kg	
	Hinten rechts	181,0 Wh/kg	
Energieverbrauch des Kochfelds (EC electric hob)	179,8 Wh/kg		

EN 60350-2 - Elektrische Kochgeräte für den Hausgebrauch – Teil 2: Kochfelder - Verfahren zur Messung der Leistung.

### 14.2 Kochfeld - Energie sparen

Beachten Sie folgende Tipps, um beim täglichen Kochen Energie zu sparen.

- Wenn Sie Wasser erwärmen, verwenden Sie nur die benötigte Menge.

- Decken Sie Kochgeschirr, wenn möglich, mit einem Deckel ab.
- Stellen Sie Kochgeschirr auf die Kochzone, bevor Sie sie einschalten.
- Stellen Sie kleineres Kochgeschirr auf die kleineren Kochzonen.
- Stellen Sie das Kochgeschirr mittig auf die Kochzone.
- Nutzen Sie die Restwärme, um die Speisen warm zu halten oder zu schmelzen.

### 14.3 Backofeninformationen und Produktdatenblatt\*

Herstellername	AEG
Modellidentifikation	CIB6641BBM CIB6642BBW
Energieeffizienzindex	95.3
Energieeffizienzklasse	A

Energieverbrauch bei Standardbelastung, Ober-/ Unterhitze	0.95 kWh/Programm	
Energieverbrauch bei Standardbelastung, Umluft	0.82 kWh/Programm	
Anzahl der Garräume	1	
Wärmequelle	Strom	
Fassungsvermögen	73 l	
Backofentyp	Backofen in einem freistehenden Herd	
Gewicht	CIB6641BBM	53.0 kg
	CIB6642BBW	53.0 kg

\* Für die Europäische Union gemäß EU-Richtlinien 65/2014 und 66/2014.  
Für die Republik Weißrussland gemäß STB 2478-2017, Anhang G; STB 2477-2017, Anlagen A und B  
Für die Ukraine gemäß 568/32020.

Die Energieeffizienzklasse gilt nicht für Russland.

EN 60350-1 - Elektrische Kochgeräte für den Hausgebrauch - Teil 1: Herde, Backöfen, Dampfgarer und Grillgeräte - Verfahren zur Messung der Gebrauchseigenschaften.

## 14.4 Backofen - Energiesparen



Der Backofen verfügt über Funktionen, mit deren Hilfe Sie beim täglichen Kochen Energie sparen können.

Achten Sie darauf, dass die Backofentür während des Ofenbetriebs geschlossen ist. Die Backofentür darf während des Garvorgangs nicht zu oft geöffnet werden. Halten Sie die Türdichtung sauber und stellen Sie sicher, dass sie

sich fest in der richtigen Position befindet.

Heizen Sie, wenn möglich, den Backofen nicht vor.

Wenn Sie mehrere Speisen gleichzeitig zubereiten, halten Sie die Unterbrechungen beim Backen so kurz wie möglich.

### Garen mit Heißluft

Nutzen Sie, wenn möglich, die Garfunktionen mit Heißluft, um Energie zu sparen.

## 15. UMWELTTIPPS

Recyceln Sie Materialien mit dem Symbol . Entsorgen Sie die Verpackung in den entsprechenden Recyclingbehältern. Recyceln Sie zum Umwelt- und Gesundheitsschutz elektrische und elektronische Geräte.

Entsorgen Sie Geräte mit diesem Symbol  nicht mit dem Hausmüll. Bringen Sie das Gerät zu Ihrer örtlichen Sammelstelle oder wenden Sie sich an Ihr Gemeindeamt.





[www.aeg.com/shop](http://www.aeg.com/shop)



867363505-A-072021



**AEG**