

# BETRIEBSANLEITUNG SPINDELMÄHER

RazorCut 28.1 HM easy  
RazorCut 38.1 HM comfort  
RazorCut 38.1 HM premium



DE

GB

NL

FR

ES

PT

IT

SI

HR

RS

PL

CZ

SK

HU

DK

SE

NO

FI

EE

LT

LV

RO

BG

RU

UA

GR

MK

TR



**Inhaltsverzeichnis**

Deutsch .....	10
English .....	16
Nederlands .....	21
Français .....	27
Español .....	33
Portuguese .....	39
Italiano .....	45
Slovenščina .....	50
Hrvatski .....	55
Српски .....	60
Polski .....	66
Česky .....	72
Slovenská .....	77
Magyarul .....	82
Dansk .....	88
Svensk .....	93
Norsk .....	98
Suomi .....	103
Eesti .....	108
Lietuvių .....	113
Latviešu .....	119
Român .....	124
български .....	130
Русский .....	136
Україна .....	142
Ελληνικά .....	148
Македонски .....	154
Türkçe .....	160

© 2020

AL-KO KOBER GROUP Kötz, Germany

This documentation or excerpts therefrom may not be reproduced or disclosed to third parties without the express permission of the AL-KO KOBER GROUP.

01

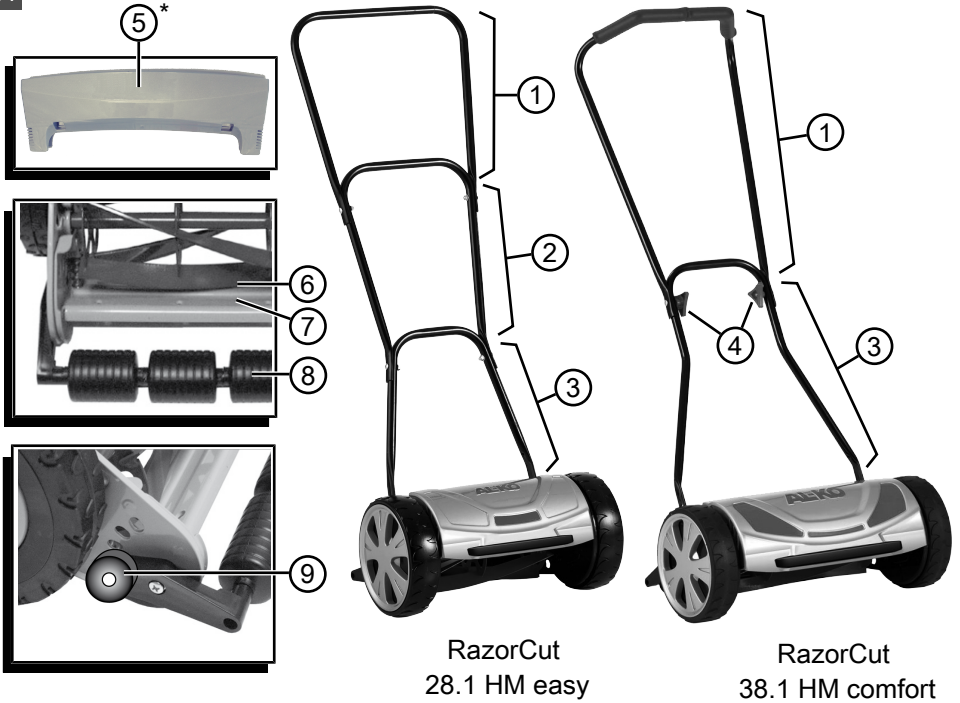

\*: Option (not included).

02 RazorCut 28.1 HM easy

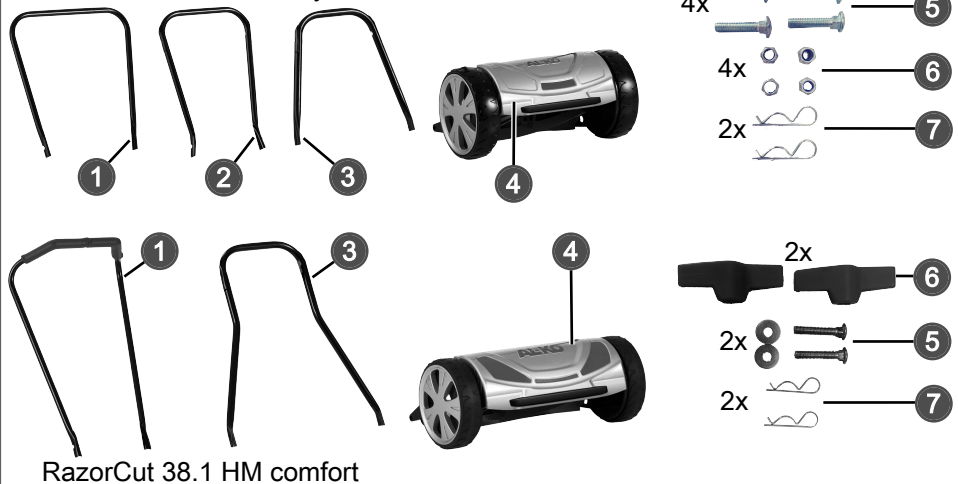

RazorCut 38.1 HM comfort

03 RazorCut 28.1 HM easy

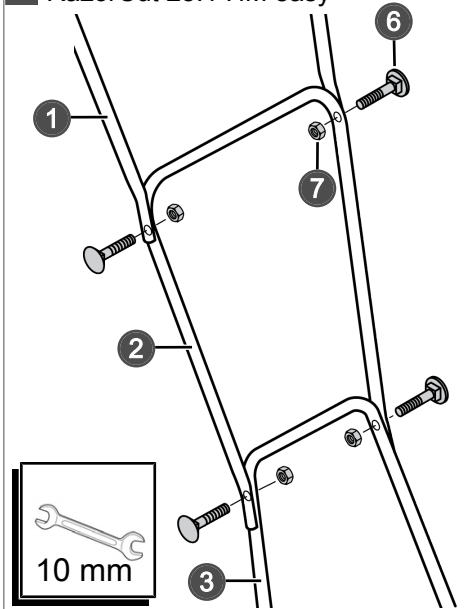

04 RazorCut 38.1 HM comfort

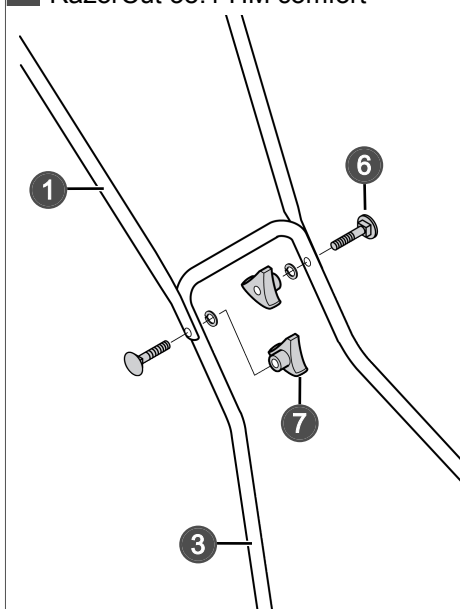

05

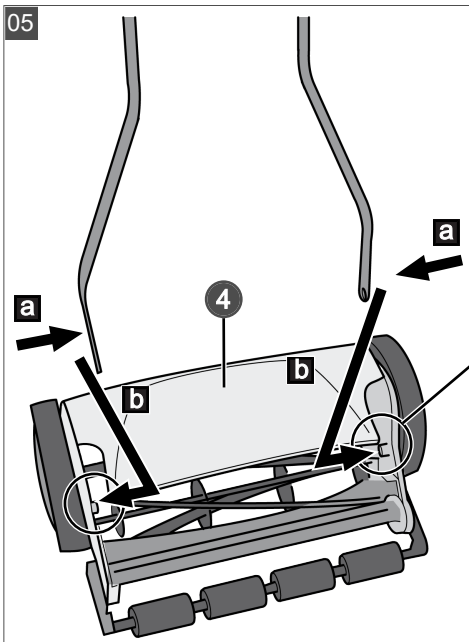

06

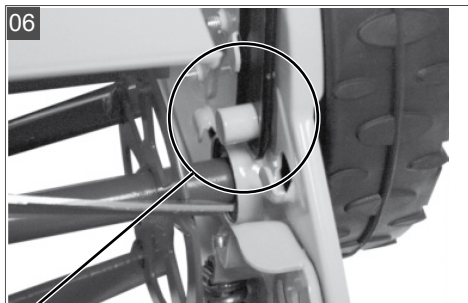

07

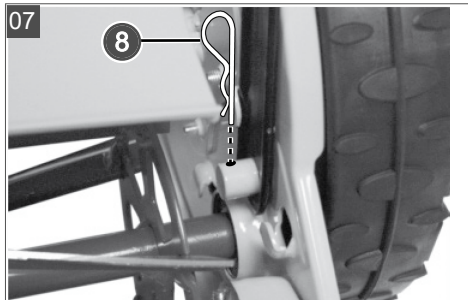



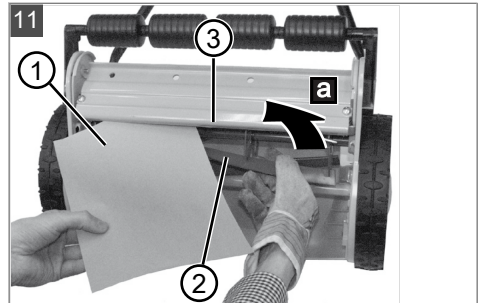
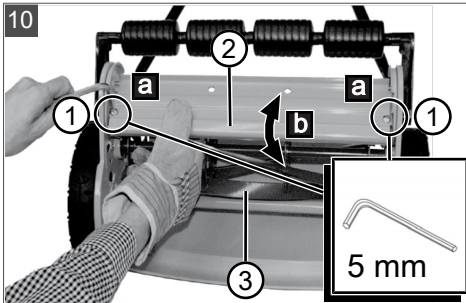
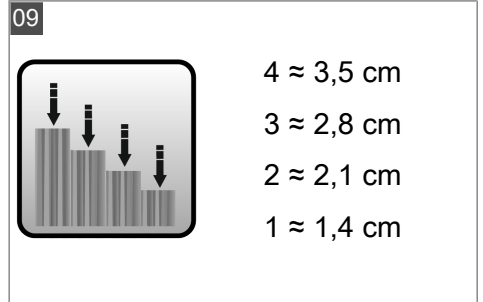
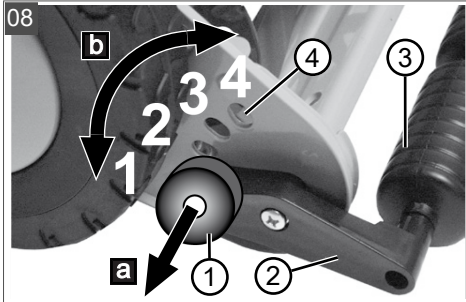

12 RazorCut 38.1 HM premium

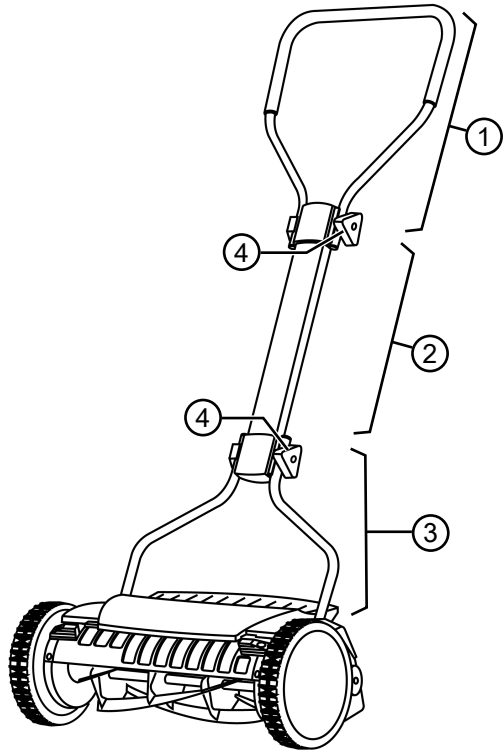
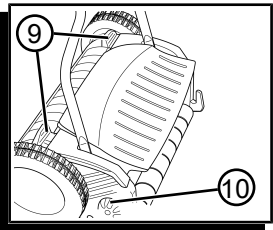
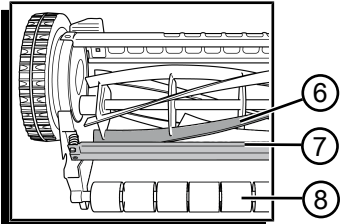
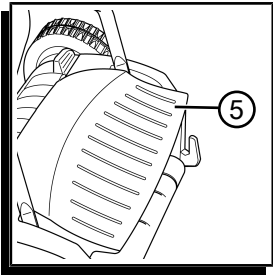



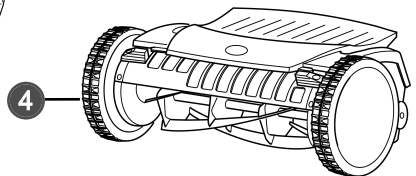
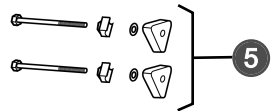
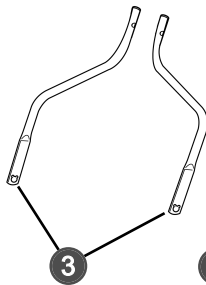
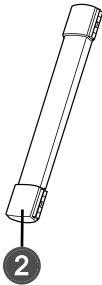
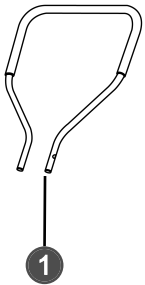

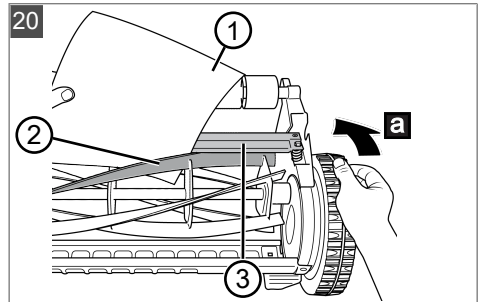
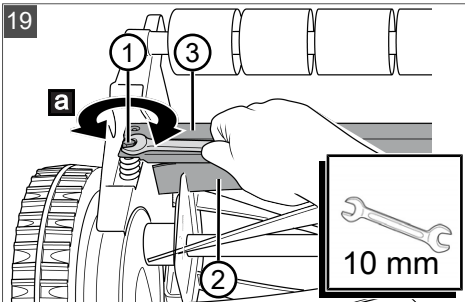
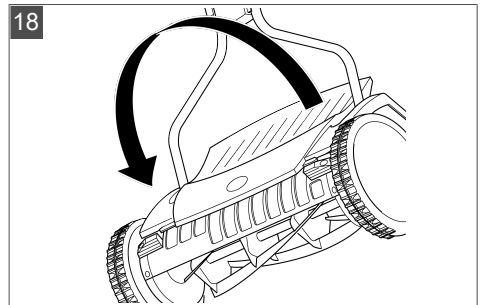
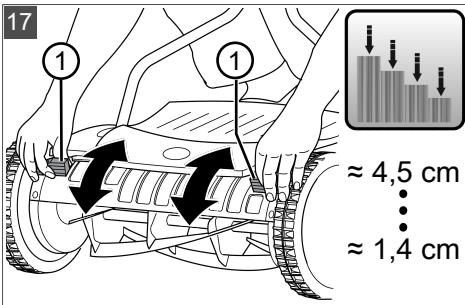
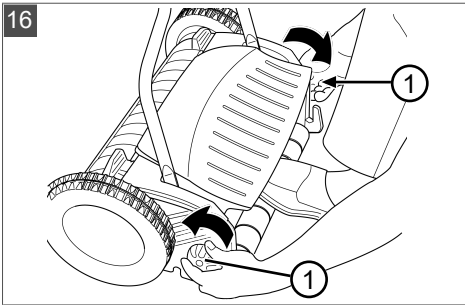
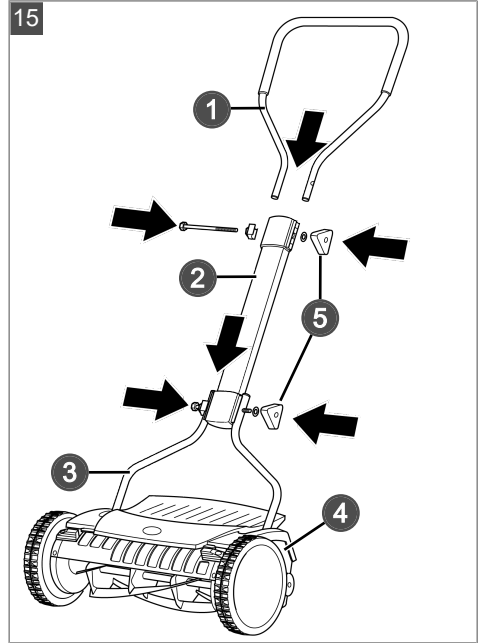
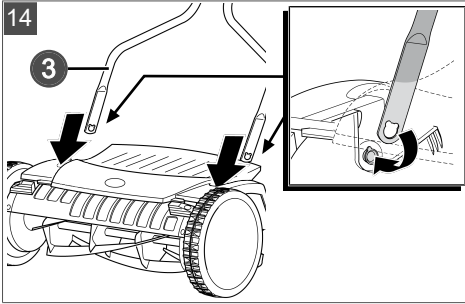

13 RazorCut 38.1 HM premium



















 <b>RazorCut 28.1 HM easy</b>	<b>RazorCut 38.1 HM comfort</b>	<b>RazorCut 38.1 HM premium</b>
 113864	113865	113866
 90 x 43 x 100 cm	100 x 53 x 100 cm	110 x 55 x 100 cm
 ca. 6,8 kg	ca. 7,8 kg	ca. 8,9 kg
 28 cm	38 cm	38 cm
 1,4 – 3,5 cm	1,4 – 3,5 cm	1,4 – 4,5 cm
 ca. 35 l *	ca. 50 l *	ca. 50 l *

\*: Option (not included).



## ORIGINAL-BETRIEBSANLEITUNG

## Inhaltsverzeichnis

1	Zu dieser Betriebsanleitung .....	10	7.1.2	Gegenmesser einstellen –premi- um– (18, 19).....	13						
1.1	Symbole auf der Titelseite.....	10	7.1.3	Schnittprobe durchführen (11, 20)	13						
1.2	Zeichenerklärungen und Signalwörter	10	7.2	Gerät reinigen.....	14						
2	Produktbeschreibung.....	11	8	Lagerung .....	14						
2.1	Bestimmungsgemäße Verwendung ...	11	9	Hilfe bei Störungen.....	14						
2.2	Möglicher vorhersehbarer Fehlge- brauch .....	11	10	Kundendienst/Service .....	14						
2.3	Restrisiken .....	11	11	Garantie.....	14						
2.4	Produktübersicht .....	11	<b>1 ZU DIESER BETRIEBSANLEITUNG</b>								
2.4.1	Produktübersicht –easy und comfort– (01) .....	11	■ Bei der deutschen Version handelt es sich um die Original-Betriebsanleitung. Alle weite- ren Sprachversionen sind Übersetzungen der Original-Betriebsanleitung.								
2.4.2	Produktübersicht –premium– (12)	11	■ Bewahren Sie diese Betriebsanleitung immer so auf, dass Sie darin nachlesen können, wenn Sie eine Information zum Gerät benöti- gen.								
2.5	Lieferumfang .....	11	■ Geben Sie das Gerät nur mit dieser Betriebs- anleitung an andere Personen weiter.								
2.5.1	Lieferumfang –easy und com- fort– (02).....	11	■ Lesen und beachten Sie die Sicherheits- und Warnhinweise in dieser Betriebsanleitung.								
2.5.2	Lieferumfang –premium– (13) .....	12	<b>1.1 Symbole auf der Titelseite</b>								
3	Sicherheitshinweise .....	12	<table border="1"> <thead> <tr> <th>Symbol</th> <th>Bedeutung</th> </tr> </thead> <tbody> <tr> <td></td> <td>Lesen Sie unbedingt vor der Inbe- triebnahme diese Betriebsanleitung sorgfältig durch. Dies ist die Vor- aussetzung für sicheres Arbeiten und störungsfreie Handhabung.</td> </tr> <tr> <td></td> <td>Betriebsanleitung</td> </tr> </tbody> </table>			Symbol	Bedeutung		Lesen Sie unbedingt vor der Inbe- triebnahme diese Betriebsanleitung sorgfältig durch. Dies ist die Vor- aussetzung für sicheres Arbeiten und störungsfreie Handhabung.		Betriebsanleitung
Symbol	Bedeutung										
	Lesen Sie unbedingt vor der Inbe- triebnahme diese Betriebsanleitung sorgfältig durch. Dies ist die Vor- aussetzung für sicheres Arbeiten und störungsfreie Handhabung.										
	Betriebsanleitung										
3.1	Training .....	12	<b>1.2 Zeichenerklärungen und Signalwörter</b>								
3.2	Vorbereitende Maßnahmen .....	12	<table border="1"> <tbody> <tr> <td></td> <td><b>GEFAHR!</b> Zeigt eine unmittelbar gefährliche Situation an, die – wenn sie nicht vermieden wird – den Tod oder eine schwere Verletzung zur Fol- ge hat.</td> </tr> <tr> <td></td> <td><b>WARNUNG!</b> Zeigt eine potenziell gefährli- che Situation an, die – wenn sie nicht vermieden wird – den Tod oder eine schwere Verletzung zur Folge haben könnte.</td> </tr> </tbody> </table>				<b>GEFAHR!</b> Zeigt eine unmittelbar gefährliche Situation an, die – wenn sie nicht vermieden wird – den Tod oder eine schwere Verletzung zur Fol- ge hat.		<b>WARNUNG!</b> Zeigt eine potenziell gefährli- che Situation an, die – wenn sie nicht vermieden wird – den Tod oder eine schwere Verletzung zur Folge haben könnte.		
	<b>GEFAHR!</b> Zeigt eine unmittelbar gefährliche Situation an, die – wenn sie nicht vermieden wird – den Tod oder eine schwere Verletzung zur Fol- ge hat.										
	<b>WARNUNG!</b> Zeigt eine potenziell gefährli- che Situation an, die – wenn sie nicht vermieden wird – den Tod oder eine schwere Verletzung zur Folge haben könnte.										
3.3	Handhabung.....	12									
3.4	Wartung und Lagerung .....	12									
4	Montage.....	12									
4.1	Führungsholm montieren –easy und comfort– (03 – 07).....	13									
4.2	Führungsholm montieren –premium– (14, 15).....	13									
5	Bedienung.....	13									
5.1	Schnitthöhe einstellen .....	13									
5.1.1	Schnitthöhe einstellen –easy und comfort– (08, 09) .....	13									
5.1.2	Schnitthöhe einstellen –premi- um– (16, 17).....	13									
5.2	Grasfangkorb* einhängen .....	13									
6	Arbeitshinweise.....	13									
7	Wartung und Pflege .....	13									
7.1	Gegenmesser einstellen .....	13									
7.1.1	Gegenmesser einstellen –easy und comfort– (10).....	13									

**⚠ VORSICHT!** Zeigt eine potenziell gefährliche Situation an, die – wenn sie nicht vermieden wird – eine geringfügige oder mäßige Verletzung zur Folge haben könnte.

**⚠ ACHTUNG!** Zeigt eine Situation an, die – wenn sie nicht vermieden wird – Sachschäden zur Folge haben könnte.

**i HINWEIS** Spezielle Hinweise zur besseren Verständlichkeit und Handhabung.

## 2 PRODUKTBESCHREIBUNG

### 2.1 Bestimmungsgemäße Verwendung

Dieses Gerät ist zum Mähen eines Rasenbodens im privaten Bereich bestimmt. Jede andere oder darüber hinausgehende Verwendung sowie unerlaubte Um- oder Anbauten werden als Zweckentfremdung angesehen und haben den Ausschluss der Gewährleistung und die Ablehnung jeder Verantwortung gegenüber Schäden des Benutzers oder Dritter seitens des Herstellers zur Folge.

### 2.2 Möglicher vorhersehbarer Fehlgebrauch

Das Gerät ist weder für den gewerblichen Einsatz in öffentlichen Parks und Sportstätten noch für den Einsatz in der Land- und Forstwirtschaft konzipiert.

### 2.3 Restrisiken

Auch bei sachgemäßer Verwendung des Geräts bleibt immer ein gewisses Restrisiko, das nicht ausgeschlossen werden kann. Aus Art und Konstruktion des Geräts können die folgenden potenziellen Gefährdungen je nach Verwendung abgeleitet werden:

- Wegschleudern von Schnittgut, Erde und kleinen Steinen.
- Einatmen von Schnittgutpartikeln, wenn kein Atemschutz getragen wird.
- Schnittverletzungen beim Hineingreifen in das sich drehende Schneidmesser.

### 2.4 Produktübersicht

#### 2.4.1 Produktübersicht –easy und comfort– (01)

Die Produktübersicht gibt einen Überblick über die beiden Geräte RazorCut 28.1 HM easy und RazorCut 38.1 HM comfort.

Nr.	Bauteil
1	Führungsholm – Oberholm

Nr.	Bauteil
2	Führungsholm – Mittelholm *
3	Führungsholm – Unterholm
4	Flügelschrauben **
5	Auswurfverlängerung ***
6	Spindel mit Messern
7	Gegenmesser
8	Laufrolle
9	Zugknopf für Höhenverstellung

\*: Nur bei RazorCut 28.1 HM easy

\*\* : Nur bei RazorCut 38.1 HM comfort

\*\*\*: Option, zusammen mit Grasfangkorb (nicht im Lieferumfang).

#### 2.4.2 Produktübersicht –premium– (12)

Die Produktübersicht gibt einen Überblick über das Gerät RazorCut 38.1 HM premium.

Nr.	Bauteil
1	Führungsholm – Oberholm, mit Griffpolsterung
2	Führungsholm – Mittelstück
3	Führungsholm – Unterholm
4	Flügelschrauben
5	Auswurfverlängerung, integriert
6	Spindel mit Messern
7	Gegenmesser
8	Laufrolle
9	Griffe für Höhenverstellung
10	Feststellmutter für Höhenverstellung

### 2.5 Lieferumfang

Zum Lieferumfang gehören die hier aufgelisteten Positionen. Prüfen Sie, ob alle Positionen enthalten sind.

#### 2.5.1 Lieferumfang –easy und comfort– (02)

Nr.	Bauteil
1	Oberholm *   **
2	Mittelholm *

Nr.	Bauteil
3	Unterholm *  **
4	Spindelmäher *  **
5	Steckschrauben mit Vierkant (4x) * Steckschrauben mit Vierkant und Unterlegscheiben (2x) **
6	Selbstsichernde Muttern (4x) * Flügelmuttern (2x) **
7	Federstecker (2) *  **

\*: RazorCut 28.1 HM easy

\*\* : RazorCut 38.1 HM comfort

Grasfangkorb inkl. Auswurfverlängerung (Art.-Nr. 113867 easy, 113868 comfort) können extra erworben werden.

### 2.5.2 Lieferumfang –premium– (13)

Nr.	Bauteil
1	Oberholm
2	Mittelstück
3	Unterholm (2x)
4	Spindelmäher
5	Befestigungsteile

Ein Grasfangkorb (Art.-Nr. 113869) kann extra erworben werden.

## 3 SICHERHEITSHINWEISE

- Dieses Gerät kann von Kindern ab 8 Jahren und darüber sowie von Personen mit verringerten physischen, sensorischen oder mentalen Fähigkeiten oder Mangel an Erfahrung und Wissen benutzt werden, wenn sie beaufsichtigt oder bezüglich des sicheren Gebrauchs des Gerätes unterwiesen wurden und die daraus resultierenden Gefahren verstehen. Kinder dürfen nicht mit dem Gerät spielen. Reinigung und Benutzerwartung dürfen nicht von Kindern ohne Beaufsichtigung durchgeführt werden.
- Personen mit sehr starken und komplexen Einschränkungen können Bedürfnisse über die hier beschriebenen Anweisungen hinaus haben.

### 3.1 Training

- Lesen Sie die Betriebsanleitung sorgfältig. Machen Sie sich mit den Stellteilen und dem richtigen Gebrauch des Geräts vertraut.

- Mähen Sie niemals, während Personen, besonders Kinder oder Tiere in der Nähe sind.
- Gerät nicht unter Einfluss von Alkohol, Drogen oder Medikamenten bedienen.

### 3.2 Vorbereitende Maßnahmen

- Tragen Sie beim Betrieb des Geräts immer festes Schuhwerk und lange Hosen. Betreiben Sie das Gerät nicht barfußig oder in leichten Sandalen.
- Überprüfen Sie das Gelände, auf dem das Gerät eingesetzt wird, und entfernen Sie alle Gegenstände, die vom Gerät erfasst und weggeschleudert werden können.
- Prüfen Sie immer vor dem Gebrauch des Geräts, ob die Schneidmesser, Befestigungsbolzen und die gesamte Schneideinheit abgenutzt oder beschädigt sind.

### 3.3 Handhabung

- Mähen Sie nur bei Tageslicht oder bei guter künstlicher Beleuchtung.
- Achten Sie an Hängen immer auf einen guten Stand.
- Mähen Sie quer zum Hang, niemals auf- oder abwärts.
- Mähen Sie nicht an übermäßig steilen Hängen.
- Führen Sie niemals Hände oder Füße an oder unter sich drehende Teile. Halten Sie sich immer entfernt von der Auswurföffnung.

### 3.4 Wartung und Lagerung

- Sorgen Sie dafür, dass alle Muttern, Bolzen und Schrauben fest angezogen sind und das Gerät in einem sicheren Arbeitszustand ist.
- Achten Sie beim Einstellen des Geräts darauf, dass keine Finger zwischen sich bewegenden Schneidmessern und feststehenden Geräteteilen eingeklemmt werden.
- Ersetzen Sie aus Sicherheitsgründen abgenutzte oder beschädigte Teile. Verwenden Sie ausschließlich Originalersatzteile und -zubehör.

## 4 MONTAGE

**⚠ WARNUNG! Gefahren durch unvollständige Montage!** Der Betrieb eines unvollständig montierten Geräts kann zu schweren Verletzungen führen.

- Betreiben Sie das Gerät nur, wenn es vollständig montiert ist!



#### 4.1 Führungsholm montieren –easy und comfort– (03 – 07)

Siehe die Bilder (03) bis (07).

#### 4.2 Führungsholm montieren –premium– (14, 15)

Siehe die Bilder (14) und (15).

## 5 BEDIENUNG

### 5.1 Schnitthöhe einstellen

Die Schnitthöhe wird durch Höhenverstellung der Laufrolle eingestellt. Die Laufrolle muss auf beiden Seiten dieselbe Höhe haben.

#### 5.1.1 Schnitthöhe einstellen –easy und comfort– (08, 09)

1. Den Zugknopf (08/1) auf beiden Seiten nach außen ziehen (08/a).
2. Hebel (08/2) samt Laufrolle (08/3) soweit drehen (08/b), bis die gewünschte Schnitthöhe (09) erreicht ist.
3. Zugknopf auf beiden Seiten in das gleiche Loch (08/4) einrasten.

#### 5.1.2 Schnitthöhe einstellen –premium– (16, 17)

1. Gerät auf festem, geradem Untergrund z. B. mit dem Fuß fixieren.
2. Feststellmutter (16/1) lösen.
3. Verstellgriffe (17/1) auf beiden Seiten bis zur gewünschten Schnitthöhe verschieben.
4. Feststellmutter wieder festdrehen.

### 5.2 Grasfangkorb\* einhängen

**HINWEIS** Montage des Grasfangkorbs: siehe separate Montageanleitung.

1. Grasfangkorb in die Haken an den Seiten der Laufrolle einhängen.
2. Grasfangkorb mit dem Halteriemen am Führungsholm befestigen.

\*: Option (nicht im Lieferumfang).

## 6 ARBEITSHINWEISE

Mähen Sie den Rasen, wenn er noch kurz ist. Je höher der Rasen, desto höher ist der Kraftaufwand.

## 7 WARTUNG UND PFLEGE

**⚠ WARNUNG!** **Gefahr von Schnittverletzungen.** Gefahr von Schnittverletzungen beim Hineingreifen in scharfkantige und sich bewegende Geräteteile sowie in Schneidwerkzeuge.

- Tragen Sie bei Wartungs-, Pflege- und Reinigungsarbeiten immer Schutzhandschuhe.

### 7.1 Gegenmesser einstellen

**HINWEIS** Das Schneidwerk Ihres Spindelmähers wurde im Werk optimal eingestellt. Sollte der Rasenschnitt nach längerem Gebrauch unsauber werden, ist das Gegenmesser nachzustellen.

#### 7.1.1 Gegenmesser einstellen –easy und comfort– (10)

1. Gerät umdrehen, damit die Messerwalze nach oben zeigt.
2. Stellschrauben (10/1) auf beiden Seiten mit einem Inbusschlüssel 5 mm locker drehen (10/a).
3. Gegenmesser (10/2) so verschieben (10/b), bis die Spindelmesser (10/3) beim Drehen auf der gesamten Breite leicht über das Gegenmesser streifen. Keines der Spindelmesser darf am Gegenmesser anschlagen oder schleifen.
4. Stellschrauben wieder festdrehen.

#### 7.1.2 Gegenmesser einstellen –premium– (18, 19)

1. Gerät umdrehen, damit die Messerwalze nach oben zeigt (18).
2. Stellschrauben (19/1) auf beiden Seiten mit einem Gabelschlüssel 10 mm langsam im Uhrzeigersinn drehen (19/a).
3. Prüfen, ob die Spindelmesser (19/2) beim Drehen auf der gesamten Breite leicht über das Gegenmesser (19/3) streifen. Keines der Spindelmesser darf am Gegenmesser anschlagen oder schleifen.

#### 7.1.3 Schnittprobe durchführen (11, 20)

1. Ein Blatt Papier (1) zwischen Spindelmesser (2) und Gegenmesser (3) halten.
2. Spindel drehen (a).

Das Gegenmesser ist richtig eingestellt, wenn beim Drehen der Spindel ein Blatt Papier zwischen den Messern geschnitten wird.

## 7.2 Gerät reinigen

**ACHTUNG! Gefahr der Gerätebeschädigung.** Die Reinigung mit einem Hochdruckreiniger beschädigt das Gerät.

- Spritzen Sie das Gerät nicht mit einem Hochdruckreiniger ab.
- Benutzen Sie ausschließlich Handfeger, Bürste und einen feuchten Lappen.

Ablagerungen beeinträchtigen die Schnittqualität und den Grasauswurf.

1. Gerät direkt nach dem Mähen reinigen.
2. Messer der Spindel und das Gegenmesser mit einem dünnflüssigen Öl leicht einölen.

## 8 LAGERUNG

1. Gerät gründlich reinigen (siehe *Kapitel 7 "Wartung und Pflege", Seite 13*).
2. Gerät an einem möglichst trockenen Ort aufbewahren.

## 9 HILFE BEI STÖRUNGEN

**⚠ VORSICHT! Verletzungsgefahr.** Scharfkantige und sich bewegende Geräteteile können zu Verletzungen führen.

- Tragen Sie bei Wartungs-, Pflege- und Reinigungsarbeiten immer Schutzhandschuhe!

**i HINWEIS** Wenden Sie sich bei Störungen, die nicht in dieser Tabelle aufgeführt sind oder nicht selbst behoben werden können, an unseren Kundendienst.

Störung	Ursache	Beseitigung
<b>Ungewöhnliche Geräusche</b>	Loose Schrauben bzw. Teile	Schrauben nachziehen.
	Fremdkörper im Schneidmesser	Fremdkörper entfernen.
	Scharte auf Schneidmesser	Scharte mit Schleifstein abschleifen.
<b>Unsauberer Rasenschnitt</b>	Schneidmesser berühren sich zu stark.	Schneidwerk einstellen.
	Falsche Einstellung der Schneidmesser	Schneidwerk einstellen.
	Stumpfe Schneidmesser	Schneidmesser nachschleifen oder austauschen.
	Zu hoher Rasen	Rasen mit motorbetriebenen Rasenmäher kürzer mähen.

## 10 KUNDENDIENST/SERVICE

Bei Fragen zu Garantie, Reparatur oder Ersatzteilen wenden Sie sich bitte an Ihre nächstgelegene

AL-KO Servicestelle. Diese finden Sie im Internet unter folgender Adresse:  
[www.al-ko.com/service-contacts](http://www.al-ko.com/service-contacts)

## 11 GARANTIE

Etwaige Material- oder Herstellungsfehler am Gerät beseitigen wir während der gesetzlichen Verjährungsfrist für Mängelansprüche entsprechend unserer Wahl durch Reparatur oder Ersatzlieferung. Die Verjährungsfrist bestimmt sich jeweils nach dem Recht des Landes, in dem das Gerät gekauft wurde.

Unsere Garantiezusage gilt nur bei:

- Beachten dieser Betriebsanleitung
- Sachgemäßer Behandlung
- Verwenden von Original-Ersatzteilen

Die Garantie erlischt bei:

- Eigenmächtigen Reparaturversuchen
- Eigenmächtigen technischen Veränderungen
- Nicht bestimmungsgemäßer Verwendung

Von der Garantie ausgeschlossen sind:

- Lackschäden, die auf normale Abnutzung zurückzuführen sind
- Verschleißteile, die auf der Ersatzteilkarte mit Rahmen  gekennzeichnet sind

Die Garantiezeit beginnt mit dem Kauf durch den ersten Endabnehmer. Maßgebend ist das Datum auf dem Kaufbeleg. Wenden Sie sich bitte mit dieser Erklärung und dem Original-Kaufbeleg an Ihren Händler oder die nächste autorisierte Kundendienststelle. Die gesetzlichen Mängelansprüche des Käufers gegenüber dem Verkäufer bleiben durch diese Erklärung unberührt.

## TRANSLATION OF THE ORIGINAL INSTRUCTIONS FOR USE



### Contents

1	About these operating instructions .....	16	7.1.2	Adjusting the counterblade – premium (18, 19).....	19
1.1	Symbols on the title page.....	16	7.1.3	Carry out a cutting test (11, 20) ...	19
1.2	Legends and signal words .....	16	7.2	Clean the machine.....	19
2	Product description .....	17	8	Storage.....	20
2.1	Designated use .....	17	9	Help in case of malfunctions .....	20
2.2	Possible foreseeable misuse .....	17	10	After-Sales / Service.....	20
2.3	Residual risks.....	17	11	Guarantee .....	20
2.4	Product overview.....	17			
2.4.1	Product overview – easy and comfort (01) .....	17			
2.4.2	Product overview – premium (12) .....	17			
2.5	Scope of supply.....	17			
2.5.1	Scope of supply – easy and comfort (02).....	17			
2.5.2	Scope of supply – premium (13)..	18			
3	Safety instructions .....	18			
3.1	Training .....	18			
3.2	Preparatory measures.....	18			
3.3	Handling .....	18			
3.4	Maintenance and storage.....	18			
4	Assembly .....	18			
4.1	Attaching the handlebar – easy and comfort (03 – 07).....	18			
4.2	Attaching the handlebar – premium (14, 15).....	18			
5	Operation .....	19			
5.1	Setting the cutting height.....	19			
5.1.1	Setting the cutting height – easy and comfort (08, 09).....	19			
5.1.2	Setting the cutting height – premium (16, 17) .....	19			
5.2	Attaching the grass collector*.....	19			
6	Work instructions .....	19			
7	Maintenance and care .....	19			
7.1	Adjusting the counterblade.....	19			
7.1.1	Adjusting the counterblade – easy and comfort (10).....	19			

## 1 ABOUT THESE OPERATING INSTRUCTIONS

- The German version is the original operating instructions. All additional language versions are translations of the original operating instructions.
- Always safeguard these operating instructions so that they can be consulted if you need any information about the appliance.
- Only pass on the appliance to other persons together with these operating instructions.
- Comply with the safety and warning information in these operating instructions.

### 1.1 Symbols on the title page

Symbol	Meaning
	It is essential to read through these operating instructions carefully before start-up. This is essential for safe working and trouble-free handling.
	Operating instructions

### 1.2 Legends and signal words

 **DANGER!** Denotes an imminently dangerous situation which will result in fatal or serious injury if not avoided.

 **WARNING!** Denotes a potentially dangerous situation which can result in fatal or serious injury if not avoided.

**⚠ CAUTION!** Denotes a potentially dangerous situation which can result in minor or moderate injury if not avoided.

**IMPORTANT!** Denotes a situation which can result in material damage if not avoided.

**i NOTE** Special instructions for ease of understanding and handling.

## 2 PRODUCT DESCRIPTION

### 2.1 Designated use

This appliance is intended for mowing a lawn in non-commercial applications. Any other use, including unauthorised conversions or add-ons, are regarded as contrary to the intended use and will result in the warranty becoming void; this means the manufacturer will reject any responsibility for damage and/or injury suffered by the user or third parties.

### 2.2 Possible foreseeable misuse

The tool is designed neither for commercial use in public parks and sports facilities, nor for use in farming and forestry.

### 2.3 Residual risks

Even during correct use of the appliance, there is always a certain residual risk that cannot be excluded. Depending on the use, the following potential risks can be derived from the type and construction of the appliance:

- Throwing out of cuttings, soil and small stones.
- Inhalation of cuttings particles if no breathing protection is worn.
- Lacerations from reaching into the rotating cutting blade.

### 2.4 Product overview

#### 2.4.1 Product overview – easy and comfort (01)

The product overview gives an overview of the two products, RazorCut 28.1 HM easy and RazorCut 38.1 HM comfort.

No.	Component
1	Handlebar – upper brace
2	Handlebar – intermediate brace *
3	Handlebar – lower brace
4	Wing bolts **

No.	Component
5	Discharge extension ***
6	Spindle with blades
7	Counterblade
8	Roller
9	Pull knob for height adjustment

\*: On RazorCut 28.1 HM easy only

\*\*.: On RazorCut 38.1 HM comfort only

\*\*\*: Option, together with grass collector (not included in scope of supply).

#### 2.4.2 Product overview – premium (12)

The product overview provides an overview of the RazorCut 38.1 HM premium.

No.	Component
1	Handlebar – upper brace, with handlebar padding
2	Handlebar – intermediate brace
3	Handlebar – lower brace
4	Wing bolts
5	Discharge extension, integrated
6	Spindle with blades
7	Counterblade
8	Roller
9	Handles for height adjustment
10	Lock nuts for height adjustment

### 2.5 Scope of supply

The items listed here are included as standard. Check that all items are present.

#### 2.5.1 Scope of supply – easy and comfort (02)

No.	Component
1	Upper brace *  **
2	Intermediate brace *
3	Lower brace *  **
4	Cylinder mower *  **
5	Studs with square head (4x) * Studs with square head and washers (2x) **

No.	Component
6	Self-locking nuts (4x) * Wing nuts (2x) **
7	Spring cotter pin (2) *  **

\*: RazorCut 28.1 HM easy

\*\*.: RazorCut 38.1 HM comfort

A grass collector with discharge extension (Art. No. 113867 easy, 113868 comfort) can be purchased separately.

### 2.5.2 Scope of supply – premium (13)

No.	Component
1	Upper brace
2	Intermediate brace
3	Lower brace (2x)
4	Cylinder mower
5	Attachment parts

A grass collector (Art. No. 113869) can be purchased separately.

## 3 SAFETY INSTRUCTIONS

- This appliance can be used by children of 8 years and older and by persons with reduced physical, sensory or mental capabilities, or those lacking experience and knowledge, if they are supervised or have been instructed with regard to the safe use of the appliance and the ensuing risks. Children must not be allowed to play with the appliance. Cleaning and maintenance must not be carried out by children without supervision.
- People with very strong and complex restrictions may have needs that exceed the instructions described here.

### 3.1 Training

- Read the operating instructions carefully. Familiarise yourself with the control devices and the correct use of the appliance.
- Never mow when there is anyone, especially children or animals, in the vicinity.
- Do not operate the appliance if you are under the influence of alcohol, drugs or medication.

### 3.2 Preparatory measures

- Always wear sturdy shoes and long trousers when operating the appliance. Do not oper-

ate the appliance when barefoot or wearing light sandals.

- Check the area where the appliance is being used and remove any objects that could be picked up and flung out by the appliance.
- Before using the appliance, always check if the cutting blades, fastening bolts and the entire mowing unit are worn or damaged.

### 3.3 Handling

- Only mow during daylight hours or with good artificial lighting.
- Always make sure that you have a good standing position on slopes.
- Mow across the slope, never up or down.
- Do not mow on very steep slopes.
- Never put your hands or feet on or under rotating parts. Always keep away from the ejection opening.

### 3.4 Maintenance and storage

- Make sure that all nuts, bolts and screws are tightened and the appliance is in a safe working condition.
- When adjusting the appliance, make sure that your fingers are not trapped between moving cutting blades and stationary parts of the appliance.
- Replace worn or damaged parts due to safety reasons. Only use original spare parts and accessories.

## 4 ASSEMBLY

**⚠ WARNING! Danger if assembly is not carried out completely!** Operation of an incompletely assembled appliance can result in serious injury.

- Operate the device only when it is fully assembled!

### 4.1 Attaching the handlebar – easy and comfort (03 – 07)

See figures (03) to (07).

### 4.2 Attaching the handlebar – premium (14, 15)

See figures (14) and (15).

## 5 OPERATION

### 5.1 Setting the cutting height

The cutting height is set by adjusting the height of the roller. The roller must be at the same height on both sides.

#### 5.1.1 Setting the cutting height – easy and comfort (08, 09)

1. Pull the pull knob (08/1) out on both sides (08/a).
2. Turn lever (08/2) with roller (08/3) (08/b) until the desired cutting height (09) is achieved.
3. Allow the pull knob on both sides to engage in the same hole (08/4).

#### 5.1.2 Setting the cutting height – premium (16, 17)

1. Fix the appliance on solid, level ground (e.g. with your foot).
2. Loosen lock nuts (16/1).
3. Move adjusting handles (17/1) on both sides to the desired cutting height.
4. Tighten the lock nuts again.

### 5.2 Attaching the grass collector\*

**i NOTE** Attaching the grass collector: see separate installation instructions.

1. Hook the grass collector into the hooks on the sides of the roller.
2. Fasten the grass collector to the handlebar with the attachment strap.

\*: Option (not included in the scope of supply).

## 6 WORK INSTRUCTIONS

Mow the lawn while it is still short. The longer the lawn, the higher the force required.

## 7 MAINTENANCE AND CARE

**⚠ WARNING! Danger of cuts and lacerations.** Danger of cuts and lacerations when reaching into sharp-edged, moving appliance parts and into cutting tools.

- Always wear protective gloves during maintenance, care and cleaning work.

### 7.1 Adjusting the counterblade

**i NOTE** The blade system of your cylinder mower has been optimally adjusted at the factory. Should the mowing quality deteriorate after a prolonged period of use, readjust the counterblade.

#### 7.1.1 Adjusting the counterblade – easy and comfort (10)

1. Turn the appliance over so that the blade cylinder is facing upwards.
2. Slightly loosen adjusting screws (10/1) on both sides using a 5 mm Allen key (10/a).
3. Move the counterblade (10/2) (10/b) until the spindle blades (10/3) brush gently against the counterblade over the whole width when turning. None of the spindle blades may collide with or grind against the counterblade.
4. Tighten the adjusting screws again.

#### 7.1.2 Adjusting the counterblade – premium (18, 19)

1. Turn the appliance over so that the blade cylinder is facing upwards (18).
2. Turn adjusting screws (19/1) on both sides slowly in clockwise direction using a 10 mm fork wrench (19/a).
3. Check whether the spindle blades (19/2) brush gently against the counterblade (19/3) over the whole width when turning. None of the spindle blades may collide with or grind against the counterblade.

#### 7.1.3 Carry out a cutting test (11, 20)

1. Hold a sheet of paper (1) between spindle blades (2) and counterblade (3).
2. Turn the spindle (a).

The counterblade is correctly set when a sheet of paper between the blades is cut when the spindle is turned.

### 7.2 Clean the machine

**IMPORTANT! Risk of damage to the appliance.** Cleaning using a high-pressure cleaner will damage the appliance.

- Do not spray the appliance with a high-pressure cleaner.
- Only use a hand-held brush, bristle brush and a damp cloth.

Accumulations of material have an adverse effect on the cutting quality and grass discharge.

1. Clean the appliance immediately after mowing.
2. Lightly lubricate the blades on the spindle and the counterblade using a low viscosity oil.

## 8 STORAGE

1. Thoroughly clean the appliance (see *chapter 7 "Maintenance and care", page 19*).
2. Store the appliance in a cool, dry place.

## 9 HELP IN CASE OF MALFUNCTIONS

**⚠ CAUTION! Risk of injury.** Sharp-edged and moving appliance parts can lead to injury.

- Always wear protective gloves during maintenance, care and cleaning work.

**i NOTE** For malfunctions that are not listed in this table or that you cannot resolve yourself, please contact our customer service.

Malfunction	Cause	Remedy
<b>Unusual noises</b>	Loose bolts or parts	Re-tighten screws.
	Foreign body in the cutting blade	Remove foreign body.
	Nick on the cutting blades	Grind away the nick using a grinding stone.
	Too much contact between the cutting blades.	Adjust the blade system.
<b>Lawn not cleanly cut</b>	Incorrect setting of the cutting blades	Adjust the blade system.
	Blunt cutting blades	Regrind or replace cutting blades.
	Lawn too long	Mow the lawn shorter using a motor-driven lawnmower.

## 10 AFTER-SALES / SERVICE

In the event of questions of warranty, repair or spare parts, please contact your nearest AL-

KO Service Centre. These can be found on the Internet at:  
[www.al-ko.com/service-contacts](http://www.al-ko.com/service-contacts)

## 11 GUARANTEE

We will resolve any material or manufacturing faults on the appliance during the legal warranty period for claims relating to faults, in accordance with our choice either to repair or replace. The legal warranty period is determined by the legislation of the country in which the appliance was purchased.

Our warranty promise applies only if:

- These operating instructions are heeded
- The appliance is handled correctly
- Original spare parts have been used

The warranty becomes void in the case of:

- Unauthorised repair attempts
- Unauthorised technical modifications
- Non-intended use

The guarantee excludes:

- Paint damage that can be attributed to normal wear and tear
- Wear parts that are marked with a frame xxxxxx (x) on the spare parts card

The guarantee period commences with purchase by the first end user. The date on the proof of purchase is decisive. In the event of a guarantee claim, please take this guarantee declaration and the original proof of purchase, and contact your dealer or the nearest authorised customer service centre. This statement does not affect the purchaser's statutory claims for defects against the vendor.



## VERTALING VAN DE ORIGINELE GEBRUIKERSHANDLEIDING

### Inhoudsopgave

1	Over deze gebruikershandleiding .....	21	7.1.2	Tegenmes instellen –premium– (18, 19).....	24
1.1	Symbolen op de titelpagina .....	21	7.1.3	Maaiproef uitvoeren (11, 20).....	24
1.2	Verklaring van pictogrammen en signaalwoorden.....	21	7.2	Het apparaat reinigen .....	25
2	Productomschrijving .....	22	8	Opslag .....	25
2.1	Beoogd gebruik .....	22	9	Hulp bij storingen.....	25
2.2	Mogelijk afzienbaar foutief gebruik.....	22	10	Klantenservice/service centre .....	25
2.3	Overige risico's.....	22	11	Garantie.....	26
2.4	Productoverzicht .....	22			
2.4.1	Productoverzicht –easy en comfort– (01).....	22	<b>1</b>	<b>OVER DEZE GEBRUIKERSHANDLEIDING</b>	
2.4.2	Productoverzicht –premium– (12).....	22	■	De Duitse versie is de originele gebruiksaanwijzing. Alle andere taalversies zijn vertalingen van de originele gebruiksaanwijzing.	
2.5	Leveringsomvang.....	22	■	Bewaar deze gebruiksaanwijzing goed zodat u erin het antwoord op uw vragen kunt terugvinden wanneer u informatie over het apparaat nodig heeft.	
2.5.1	Leveringsomvang –easy en comfort– (02).....	22	■	Draag het apparaat alleen samen met deze gebruiksaanwijzing aan andere personen over.	
2.5.2	Leveringsomvang –premium– (13).....	23	■	Lees en neem de veiligheids- en waarschuwingsinstructies in deze gebruiksaanwijzing in acht.	
3	Veiligheidsinstructies .....	23	<b>1.1</b>	<b>Symbolen op de titelpagina</b>	
3.1	Training .....	23			
3.2	Vorbereidende maatregelen.....	23			
3.3	Gebruik.....	23			
3.4	Onderhoud en opslag.....	23			
4	Montage.....	23			
4.1	Duwboom monteren –easy en comfort– (03 – 07).....	24			
4.2	Duwboom monteren –premium– (14, 15).....	24			
5	Bediening.....	24			
5.1	Maaihogte instellen .....	24			
5.1.1	Maaihogte instellen –easy en comfort– (08, 09).....	24			
5.1.2	Maaihogte instellen –premium– (16, 17).....	24			
5.2	Grasvanger* vasthaken.....	24			
6	Werkinstructies .....	24			
7	Onderhoud en verzorging .....	24			
7.1	Tegenmes instellen .....	24			
7.1.1	Tegenmes instellen –easy en comfort– (10).....	24			

Symbool	Betekenis
	Lees voor de ingebruikname deze gebruiksaanwijzing absoluut zorgvuldig door. Dit is de voorwaarde voor veilig werken en een storingsvrij gebruik.
	Gebruiksaanwijzing

### 1.2 Verklaring van pictogrammen en signaalwoorden

**GEVAAR!** Wijst op een direct gevaarlijke situatie, die, wanneer ze niet vermeden wordt, tot de dood of tot een ernstig letsel leidt.

**⚠ WAARSCHUWING!** Wijst op een potentieel gevaarlijke situatie, die, wanneer ze niet vermeden wordt, tot de dood of tot een zwaar letsel kan leiden.

**⚠ VOORZICHTIG!** Wijst op een potentieel gevaarlijke situatie, die, wanneer ze niet vermeden wordt, tot een licht of middelzwaar letsel kan leiden.

**LET OP!** Wijst op een situatie, die, wanneer ze niet vermeden wordt, tot materiële schade kan leiden.

**f OPMERKING** Speciale aanwijzingen voor meer duidelijkheid en een beter gebruik.

## 2 PRODUCTOMSCHRIJVING

### 2.1 Beoogd gebruik

Dit apparaat is bedoeld voor het maaien van gazons in particuliere tuinen. Elk ander of verdergaand gebruik of ongeoorloofde wijzigingen of toevoegingen worden beschouwd als misbruik en leiden tot uitsluiting van garantie en afwijzing van elke verantwoordelijkheid voor schade aan de gebruiker of aan derden door de fabrikant.

### 2.2 Mogelijk afzienbaar foutief gebruik

Het apparaat is noch bedoeld voor de commerciële toepassing in openbare parken en sportfaciliteiten, noch voor de toepassing in land- en bosbouw.

### 2.3 Overige risico's

Ook bij doelmatig gebruik van het apparaat, ressteert altijd een zeker restrisico dat niet kan worden uitgesloten. Uit de aard en de bouwwijze van het apparaat kunnen, afhankelijk van het gebruik, de volgende potentiële gevaren worden afgeleid:

- Wegslingeren van snijfal, grond en kleine stenen.
- Inademen van deeltjes van afgesneden gewasdeeltjes als er geen adembescherming wordt gedragen.
- Snijwonden als gevolg van het reiken naar het draaiende maaimes.

### 2.4 Productoverzicht

#### 2.4.1 Productoverzicht –easy en comfort– (01)

Het productoverzicht geeft een overzicht van de twee apparaten RazorCut 28.1 HM easy en RazorCut 38.1 HM comfort.

Nr.	Onderdeel
1	Duwboom – bovenste deel
2	Duwboom – middelste deel *
3	Duwboom – onderste deel
4	Vleugelschroeven **
5	Uitworperlenging ***
6	Kooi met messen
7	Tegenmes
8	Rol
9	Treknop voor hoogteverstelling

\*: Alleen bij RazorCut 28.1 HM easy

\*\* : Alleen bij RazorCut 38.1 HM comfort

\*\*\*: Optie, samen met grasvanger (niet inbegrepen).

#### 2.4.2 Productoverzicht –premium– (12)

Het productoverzicht geeft een overzicht van het apparaat RazorCut 38.1 HM premium.

Nr.	Onderdeel
1	Duwboom – bovenste deel, met handgreepbekleding
2	Duwboom – middelste deel
3	Duwboom – onderste deel
4	Vleugelschroeven
5	Uitworperlenging, geïntegreerd
6	Kooi met messen
7	Tegenmes
8	Rol
9	Handgrepen voor hoogteverstelling
10	Borgmoeren voor hoogteverstelling

### 2.5 Leveringsomvang

Bij de leveringsomvang horen de hier vermelde posities. Controleer of alle onderdelen aanwezig zijn.

#### 2.5.1 Leveringsomvang –easy en comfort– (02)

Nr.	Onderdeel
1	Bovenste deel *  **
2	Middelste deel *

Nr.	Onderdeel
3	Onderste deel *  **
4	Kooimaaiër *  **
5	Steekschroeven met vierkant (4x) * Steekschroeven met vierkant en sluitringen (2x) **
6	Zelfborgende moeren (4x) * Vleugelmoeren (2x) **
7	Borgclip (2) *  **

\*: RazorCut 28.1 HM easy

\*\* : RazorCut 38.1 HM comfort

Grasvanger incl. uitworperlenging (art.nr. 113867 easy, 113868 comfort) kunnen apart worden aangeschaft.

### 2.5.2 Leveringsomvang –premium– (13)

Nr.	Onderdeel
1	Bovenste deel duwboom
2	Middelste deel
3	Onderste deel (2x)
4	Kooimaaiers
5	Bevestigingsdelen

Een grasvanger (art.nr. 113869) kan apart worden aangeschaft.

## 3 VEILIGHEIDSINSTRUCTIES

- Dit apparaat kan door kinderen vanaf 8 jaar en door personen met fysieke, sensorische of mentale beperkingen of gebrek aan ervaring en kennis worden gebruikt, mits zij onder toezicht staan of voorgelicht zijn over het veilige gebruik van het apparaat, en de gevaren begrijpen die ervan uit kunnen gaan. Kinderen mogen niet met het apparaat spelen. Reiniging en onderhoud mogen niet door kinderen zonder toezicht uitgevoerd worden.
- Personen met zeer sterke en complexe beperkingen kunnen behoeften hebben die boven de hier beschreven aanwijzingen uit gaan.

### 3.1 Training

- Lees de gebruiksaanwijzing aandachtig door. Maak uzelf vertrouwd met de bedieningselementen en het juiste gebruik van het apparaat.

- Ga nooit maaien terwijl er dieren of mensen, met name kinderen, in de nabijheid zijn.
- Bedien het apparaat niet als u onder invloed bent van alcohol, drugs of geneesmiddelen.

### 3.2 Voorbereidende maatregelen

- Draag altijd stevige schoenen en een lange broek wanneer u het apparaat bedient. Gebruik het apparaat niet met blote voeten of in lichte sandalen.
- Controleer het gebied waar het apparaat wordt gebruikt en verwijder alle voorwerpen die door het apparaat kunnen worden gegrepen en weggeslingerd.
- Controleer voor het gebruik van het apparaat altijd of de maaimessen, de bevestigingsbouten en het gehele maaimechanisme versleten of beschadigd zijn.

### 3.3 Gebruik

- Maai alleen bij daglicht of bij goed kunstlicht.
- Zorg altijd voor een goede ligging op hellingen.
- Maai dwars op de helling, nooit omhoog of omlaag.
- Maai niet op te steile hellingen.
- Plaats nooit handen of voeten op of onder draaiende delen. Blijf altijd uit de buurt van de uitwerpopening.

### 3.4 Onderhoud en opslag

- Zorg ervoor, dat alle moeren, bouten en schroeven stevig zijn aangedraaid en dat het apparaat zich in een veilige werkpositie bevindt.
- Let er bij het afstellen van het apparaat op dat er geen vingers klem komen te zitten tussen bewegende maaimessen en vaste delen van het apparaat.
- Vervang om veiligheidsredenen versleten of beschadigde onderdelen. Gebruik alleen originele reserveonderdelen en accessoires.

## 4 MONTAGE

 **WAARSCHUWING! Gevaren door onvolledige montage!** De werking van een onvolledig apparaat kan ernstig letsel veroorzaken.

- Gebruik het apparaat alleen als het volledig is gemonteerd!

#### 4.1 Duwboom monteren –easy en comfort– (03 – 07)

Zie afbeeldingen (03) t/m (07).

#### 4.2 Duwboom monteren –premium– (14, 15)

Zie de figuren (14) en (15).

### 5 BEDIENING

#### 5.1 Maaihoogte instellen

De maaihoogte wordt ingesteld door de hoogte van de rol aan te passen. De rol moet aan beide zijden even hoog zijn.

##### 5.1.1 Maaihoogte instellen –easy en comfort– (08, 09)

1. De trekknop (08/1) aan beide zijden naar buiten trekken (08/a).
2. Hefboom (08/2) inclusief rol (08/3) draaien (08/b) tot de gewenste maaihoogte (09) is bereikt.
3. Trekknop aan beide zijden in hetzelfde gat (08/4) laten klikken.

##### 5.1.2 Maaihoogte instellen –premium– (16, 17)

1. Apparaat vastzetten op een stevige, rechte ondergrond, bijv. met de voet.
2. Borgmoeren (16/1) losdraaien.
3. Verstelgrepen (17/1) aan beide zijden verplaatsen naar de gewenste maaihoogte.
4. Borgmoeren weer vastdraaien.

#### 5.2 Grasvanger\* vasthaken

**f** **OPMERKING** Montage van de grasvanger: zie aparte montagehandleiding.

1. Grasvanger vasthaken in de haken aan de zijkanalen van de rol.
2. Grasvanger met de bevestigingsriem vastmaken aan de duwboom.

\*: Optie (niet inbegrepen).

### 6 WERKINSTRUCTIES

Maai het gazon als het nog kort is. Hoe hoger het gazon, hoe groter de inspanning.

### 7 ONDERHOUD EN VERZORGING

**⚠ WAARSCHUWING!** **Gevaar voor snijletsel.** Gevaar voor snijletsel als gevolg van contact met scherpe en bewegende delen van het apparaat, zoals het snijblad.

- Draag bij onderhouds-, verzorgings- en reinigingswerkzaamheden altijd veiligheidshandschoenen.

#### 7.1 Tegenmes instellen

**f** **OPMERKING** De maai-eenheid van uw kooimaaiër is in de fabriek optimaal ingesteld. Als het gazon na meerdere maai beurten ongelijkmatig wordt gemaaid, moet het tegenmes opnieuw worden ingesteld.

##### 7.1.1 Tegenmes instellen –easy en comfort– (10)

1. Apparaat omkeren zodat de meswals naar boven wijst.
2. Stelschroeven (10/1) aan beide zijden losdraaien met een inbussleutel 5 mm (10/a).
3. Tegenmes (10/2) verplaatsen (10/b) tot de kooimessen (10/3) bij het draaien over de gehele breedte lichtjes over het tegenmes lopen. Geen van de kooimessen mag tegen het tegenmes slaan of schuren.
4. Stelschroeven weer vastdraaien.

##### 7.1.2 Tegenmes instellen –premium– (18, 19)

1. Apparaat omkeren zodat de meswals naar boven wijst (18).
2. Stelschroeven (19/1) aan beide zijden met een steeksleutel 10 mm langzaam met de klok mee draaien (19/a).
3. Controleren of de kooimessen (19/2) bij het draaien over de gehele breedte lichtjes over het tegenmes (19/3) lopen. Geen van de kooimessen mag tegen het tegenmes slaan of schuren.

##### 7.1.3 Maaiproef uitvoeren (11, 20)

1. Een blad papier (1) tussen kooimessen (2) en tegenmes (3) houden.
2. Kooi draaien (a).

Het tegenmes is correct ingesteld als bij het draaien van de kooi een vel papier tussen de messen wordt gesneden.

## 7.2 Het apparaat reinigen

**LET OP! Gevaar voor beschadiging van het apparaat.** Reiniging met een hogedrukreiniger leidt tot beschadiging van het apparaat.

- S্পuit het apparaat niet af met een hogedrukreiniger.
- Gebruik alleen een handveger, borstel en een vochtige doek.

Afzettingen verslechteren de maaikwaliteit en de uitworp van gras.

1. Apparaat onmiddellijk reinigen na het maaien.
2. Messen van de kooi en het tegenmes lichtjes oliën met een dunne olie.

## 8 OPSLAG

1. Apparaat grondig reinigen (zie *Hoofdstuk 7 "Onderhoud en verzorging", pagina 24*).
2. Apparaat op een zo droog mogelijke plaats opbergen.

## 9 HULP BIJ STORINGEN

**⚠ VOORZICHTIG! Gevaar voor letsel.** Onderdelen met scherpe randen en draaiende onderdelen kunnen letsel veroorzaken.

- Draag bij onderhouds- en reinigingswerkzaamheden altijd beschermende handschoenen!

**i OPMERKING** Neem contact op met onze klantenservice bij storingen die niet in deze tabel staan vermeld of die u niet zelf kunt oplossen.

Storing	Oorzaak	Maatregel
<b>Ongewone geluiden</b>	Losse schroeven of onderdelen	Schroeven aandraaien.
	Vreemde voorwerpen in het maaimes	Voorwerp verwijderen.
	Kerf op maaimes	Kerf wegslijpen met een wetssteen.
<b>Gazon ongelijkmatig gemaaid</b>	Maaimessen en tegenmes raken elkaar te sterk.	Maai-eenheid instellen.
	Onjuiste instelling van de maaimessen	Maai-eenheid instellen.
	Botte maaimessen	Maaimessen opnieuw slijpen of vervangen.
	Te hoog gazon	Gazon eerst maaien met een motormaaier.

## 10 KLANTENSERVICE/SERVICE CENTRE

Voor vragen over garantie, reparatie of reserveonderdelen kunt u contact opnemen met het dichtstbijzijnde AL-KO service centre. Deze vindt u op internet op het volgende adres:  
[www.al-ko.com/service-contacts](http://www.al-ko.com/service-contacts)

## 11 GARANTIE

Eventueel binnen de wettelijke termijn voor aansprakelijkheid optredende materiaal- of fabricagefouten van het apparaat worden naar eigen oordeel door ons verholpen, hetzij door reparatie of door levering van een vervangend apparaat. De geldende termijn voor aansprakelijkheid hangt in elk geval af van de wetgeving in het land waarin het apparaat werd aangeschaft.

Onze garantie geldt alleen bij:

- naleving van deze gebruikershandleiding
- Deskundig gebruik
- Gebruik van originele reserveonderdelen

De garantie vervalt bij:

- Eigenhandig uitgevoerde reparatiepogingen
- Eigenhandig aangebrachte technische wijzigingen
- Gebruik voor andere doeleinden dan het gebruiksdoel

Van de garantie zijn uitgesloten:

- lakschade opgetreden als gevolg van normaal gebruik
- Slijtageonderdelen die op de reserveonderdelenkaart met een kader xxxxxx (x) zijn aangeduid

De garantietermijn begint bij de aanschaf door de eerste eindgebruiker. Maatgevend is daarbij de datum op de kassabon. Ga met deze garantieverklaring en de originele kassabon naar uw dealer of naar de dichtstbijzijnde klantenservice. Deze verklaring laat het vorderingsrecht van de koper jegens de verkoper wegens defecten aan het apparaat onverlet.

## TRADUCTION DE LA NOTICE D'UTILISATION ORIGINALE

### Table des matières

1	À propos de cette notice .....	27	7.1.2	Régler la contre-lame –premium– (18, 19).....	30
1.1	Symboles sur la page de titre.....	27	7.1.3	Exécuter un test de coupe (11, 20).....	30
1.2	Explications des symboles et des mentions.....	27	7.2	Nettoyer l'appareil.....	31
2	Description du produit.....	28	8	Stockage .....	31
2.1	Utilisation conforme.....	28	9	Aide en cas de pannes.....	31
2.2	Éventuelles utilisations prévisibles.....	28	10	Service clients/après-vente .....	31
2.3	Autres risques .....	28	11	Garantie.....	32
2.4	Aperçu du produit.....	28			
2.4.1	Aperçu du produit –easy et confort– (01).....	28	<b>1</b>	<b>À PROPOS DE CETTE NOTICE</b>	
2.4.2	Aperçu du produit –premium– (12).....	28	■	La version originale du manuel est la version allemande. Toute autre version linguistique est une traduction du manuel original.	
2.5	Contenu de la livraison.....	28	■	Conserver toujours cette notice de manière à pouvoir la consulter facilement si vous avez besoin d'informations sur l'appareil.	
2.5.1	Contenu de la livraison –easy et confort– (02).....	28	■	Si vous cédez l'appareil à un tiers, remettez-lui impérativement cette notice.	
2.5.2	Contenu de la livraison –premium– (13).....	29	■	Lisez et respectez les consignes de sécurité et les avertissements de la présente notice.	
3	Consignes de sécurité .....	29	1.1	<b>Symboles sur la page de titre</b>	
3.1	Formation .....	29			
3.2	Préparatifs.....	29			
3.3	Utilisation.....	29			
3.4	Maintenance et stockage .....	29			
4	Montage.....	30			
4.1	Monter le guidon –easy et confort– (03 – 07).....	30			
4.2	Monter le guidon –premium– (14, 15).....	30			
5	Utilisation .....	30			
5.1	Régler la hauteur de coupe.....	30			
5.1.1	Régler la hauteur de coupe –easy et confort– (08, 09).....	30			
5.1.2	Régler la hauteur de coupe –premium– (16, 17).....	30			
5.2	Accrocher le bac de ramassage* .....	30			
6	Instructions de travail.....	30			
7	Maintenance et entretien .....	30			
7.1	Régler la contre-lame.....	30			
7.1.1	Régler la contre-lame –easy et confort– (10).....	30			

Symbole	Signification
	Lire impérativement la présente notice avec attention avant la mise en service. Ceci constitue une condition préalable à un travail sûr et une bonne maniabilité.
	Notice d'utilisation

### 1.2 Explications des symboles et des mentions

**DANGER !** Indique une situation de danger immédiat qui, si elle n'est pas évitée, entraîne la mort, ou des blessures graves.

**AVERTISSEMENT !** Indique une situation de danger potentiel qui, si elle n'est pas évitée, peut entraîner la mort, ou des blessures graves.

**⚠ ATTENTION !** Indique une situation de danger potentiel qui, si elle n'est pas évitée, peut entraîner des blessures légères à moyennes.

**ATTENTION !** Indique une situation qui, si elle n'est pas évitée, peut entraîner des dégâts matériels.

**ℹ REMARQUE** Instructions spéciales pour une meilleure compréhension et maniabilité.

## 2 DESCRIPTION DU PRODUIT

### 2.1 Utilisation conforme

Le présent appareil est destiné à la tonte d'une pelouse dans la sphère privée. Toute utilisation autre ou allant au-delà ainsi que toute forme de modification non autorisée est considérée comme un détournement de l'objet initial, avec pour conséquences la perte de garantie ainsi que le refus de toute part de responsabilité du constructeur, en cas de dommages causés à l'utilisateur ou à un tiers.

### 2.2 Éventuelles utilisations prévisibles

Cet appareil n'a pas été conçu pour un usage commercial dans les parcs publics, les terrains de sport, ni pour une utilisation dans l'agriculture ou la sylviculture.

### 2.3 Autres risques

Même lors de l'utilisation conforme de l'appareil, il n'est pas possible d'exclure totalement les risques résiduels. En raison de la nature et de la construction de l'appareil, son utilisation peut être associée aux risques résiduels potentiels suivants :

- Projection de débris végétaux, de terre et de cailloux.
- Inhalation de particules de sciure si l'utilisateur ne porte pas de protection respiratoire.
- Coupures si l'utilisateur met la main dans la lame en rotation.

### 2.4 Aperçu du produit

#### 2.4.1 Aperçu du produit –easy et confort– (01)

L'aperçu du produit fournit une vue d'ensemble des deux appareils RazorCut 28.1 HM easy et RazorCut 38.1 HM confort.

N°	Pièce
1	Guidon – Guidon supérieur

N°	Pièce
2	Guidon – Guidon central *
3	Guidon – Guidon inférieur
4	Vis à ailettes **
5	Rallonge d'éjection ***
6	Mandrin porte-lames
7	Contre-lame
8	Galet de roulement
9	Tirette destinée au réglage en hauteur

\* : Uniquement pour RazorCut 28.1 HM easy

\*\* : Uniquement pour RazorCut 38.1 HM confort

\*\*\* : Option, avec le bac de ramassage (non fourni).

#### 2.4.2 Aperçu du produit –premium– (12)

L'aperçu du produit donne une vue d'ensemble sur l'appareil RazorCut 38.1 HM premium.

N°	Pièce
1	Guidon – Guidon supérieur, à poignées rembourrées
2	Guidon – Partie centrale
3	Guidon – Guidon inférieur
4	Vis à ailettes
5	Rallonge d'éjection, intégrée
6	Mandrin porte-lames
7	Contre-lame
8	Galet de roulement
9	Poignées de réglage en hauteur
10	Écrou de blocage du réglage en hauteur

### 2.5 Contenu de la livraison

La livraison comprend tous les articles énumérés ci-dessous. Vérifiez si tous les articles sont fournis.

#### 2.5.1 Contenu de la livraison –easy et confort– (02)

N°	Pièce
1	Guidon supérieur *  **
2	Guidon central *



N°	Pièce
3	Guidon inférieur *  **
4	Tondeuse hélicoïdale *  **
5	Boulons à corps carré (4x) * Boulons à corps carré et rondelles (2x) **
6	Écrous autobloquants (4x) * Écrous à ailettes (2x) **
7	Goupille fendue (2) *  **

\* : RazorCut 28.1 HM easy

\*\* : RazorCut 38.1 HM comfort

Achat de bac de ramassage, rallonge d'éjection incluse (réf. 113867 easy, 113868 comfort) possible en complément.

### 2.5.2 Contenu de la livraison –premium– (13)

N°	Pièce
1	Guidon supérieur
2	Partie centrale
3	Guidon inférieur (2x)
4	Tondeuse hélicoïdale
5	Éléments de fixation

L'achat d'un bac de ramassage (réf. 113869) est possible en complément.

## 3 CONSIGNES DE SÉCURITÉ

- Cet appareil peut être utilisée par les enfants à partir de 8 ans ainsi que par ailleurs, par des personnes ayant des capacités physiques, sensorielles ou mentales réduites ou un manque d'expérience et de connaissances si elles sont sous surveillance ou ont été instruites quant à l'utilisation sûre de l'appareil et ont compris les risques en résultant. Interdiction pour les enfants de jouer avec l'appareil. Le nettoyage et la maintenance par l'utilisateur ne peuvent être réalisés par des enfants sans surveillance.
- Les personnes soumises à des limitations physiques très fortes et complexes peuvent avoir des besoins dépassant le cadre des instructions décrites ici.

### 3.1 Formation

- Lisez attentivement la notice d'utilisation. Familiarisez-vous avec les pièces de réglage et l'utilisation correcte de la machine.
- Ne tondez jamais tandis que des personnes, notamment des enfants ou des animaux, se trouvent à proximité ;.
- L'appareil ne doit pas être utilisé sous l'emprise de l'alcool, de drogues ou de médicaments.

### 3.2 Préparatifs

- Pendant le fonctionnement de l'appareil, portez toujours des chaussures solides et des pantalons longs. N'utilisez pas l'appareil pieds nus ou en sandalettes.
- Vérifiez le terrain sur lequel l'appareil sera utilisé et enlevez tous les objets pouvant être happés et éjectés.
- Vérifiez toujours, avant d'utiliser l'appareil, si les lames, les boulons de serrage et l'unité de coupe complète présentent des traces d'usure ou d'endommagement.

### 3.3 Utilisation

- Tondez exclusivement quand il fait jour ou en présence d'un bon éclairage artificiel.
- Dans les pentes, veillez toujours à un bon équilibre.
- Tondez à la perpendiculaire de la pente, jamais en montant ou en descendant.
- Ne tondez pas sur des pentes trop raides.
- Ne passez jamais les mains à proximité ou sous des pièces en mouvement. Tenez-vous toujours éloignés de l'ouverture d'éjection.

### 3.4 Maintenance et stockage

- Veillez à ce que tous les écrous, boulons et vis soient fermement serrés et que l'appareil présente un état général sûr.
- Veillez, lors du réglage de l'appareil, à éviter le coincement de doigts entre les lames en mouvement et des pièces fixes de l'appareil.
- Pour des raisons de sécurité, remplacez les pièces usées ou endommagées. Utilisez uniquement des pièces détachées et accessoires d'origine.

## 4 MONTAGE

**⚠ AVERTISSEMENT ! Dangers liés à un montage incomplet !** L'utilisation d'un appareil qui n'est pas entièrement monté risque d'entraîner des blessures graves.

- Utilisez l'appareil uniquement lorsqu'il est entièrement monté !

### 4.1 Monter le guidon –easy et comfort– (03 – 07)

Voir les figures (03) à (07).

### 4.2 Monter le guidon –premium– (14, 15)

Voir les figures (14) et (15).

## 5 UTILISATION

### 5.1 Régler la hauteur de coupe

Une adaptation de la hauteur de coupe est réalisée, en modifiant la hauteur du galet de roulement. Le galet de roulement doit être à la même hauteur des deux côtés.

#### 5.1.1 Régler la hauteur de coupe –easy et comfort– (08, 09)

1. Tirer sur la tirette (08/1) vers l'extérieur (08/a) des deux côtés.
2. Faire pivoter (08/b) le levier (08/2) accompagné du galet de roulement (08/3) jusqu'à atteindre la hauteur de coupe souhaitée (09).
3. Enclencher la tirette dans le même trou (08/4) des deux côtés.

#### 5.1.2 Régler la hauteur de coupe –premium– (16, 17)

1. Fixer l'appareil sur un sol ferme et plan, par exemple avec le pied.
2. Desserrer les écrous de blocage (16/1).
3. Déplacer les poignées de réglage (17/1) des deux côtés jusqu'à la hauteur de coupe souhaitée.
4. Resserrer les écrous de blocage à fond.

### 5.2 Accrocher le bac de ramassage\*

**i REMARQUE** Montage du bac de ramassage : voir la notice de montage séparée.

1. Accrocher le bac de ramassage aux crochets sur les côtés du galet de roulement.
2. Fixer le bac de ramassage à la courroie de retenue sur le guidon.

\* : Option (non fourni).

## 6 INSTRUCTIONS DE TRAVAIL

Tondez la pelouse lorsqu'elle est encore courte. Plus la pelouse est haute, plus la force nécessaire est importante.

## 7 MAINTENANCE ET ENTRETIEN

**⚠ AVERTISSEMENT ! Danger de coupures.** Risque de coupures si la main est introduite dans les pièces de l'appareil à arêtes vives et mobiles ainsi que dans les outils de coupe.

- Pour les travaux de maintenance, d'entretien et de nettoyage, portez toujours des gants de protection.

### 7.1 Régler la contre-lame

**i REMARQUE** L'outil de coupe de la tondeuse hélicoïdale a été réglé de manière optimale en usine. Si la coupe de la pelouse ne devait pas être nette après une utilisation prolongée, il faut réajuster la contre-lame.

#### 7.1.1 Régler la contre-lame –easy et comfort– (10)

1. Retourner l'appareil pour que le cylindre porte-lames soit orienté vers le haut.
2. Des deux côtés, desserrer (10/a) les vis de réglage (10/1), à l'aide d'une clé à six pans creux de 5 mm.
3. Déplacer (10/b) la contre-lame (10/2) jusqu'à ce que les lames hélicoïdales (10/3) frottent légèrement sur toute la longueur de la contre-lame en tournant. Aucune des lames hélicoïdales ne doit buter ou traîner contre la contre-lame.
4. Resserrer les vis de réglage à fond.

#### 7.1.2 Régler la contre-lame –premium– (18, 19)

1. Retourner l'appareil pour que le cylindre porte-lames soit orienté vers le haut (18).
2. Des deux côtés, faire lentement pivoter (19/a) les vis de serrage (19/1) dans le sens des aiguilles d'une montre, à l'aide d'une clé plate de 10 mm.
3. Vérifier si les lames hélicoïdales (19/2) frottent légèrement sur toute la longueur de la contre-lame (19/3) en tournant. Aucune des lames hélicoïdales ne doit buter ou traîner contre la contre-lame.

#### 7.1.3 Exécuter un test de coupe (11, 20)

1. Tenir une feuille de papier (1) entre les lames hélicoïdales (2) et la contre-lame (3).

## 2. Faire tourner le mandrin (a).

Le réglage de la contre-lame est correct si la rotation du mandrin entraîne la coupure d'une feuille de papier entre les lames.

### 7.2 Nettoyer l'appareil

**ATTENTION ! Risque d'endommagement de l'appareil.** Un nettoyage à haute pression endommage l'appareil.

- Ne nettoyez pas l'appareil au jet à l'aide d'un appareil haute pression.
- Utilisez uniquement une balayette, une brosse ou un chiffon humide.

Les dépôts altèrent la qualité de coupe et l'éjection de l'herbe.

1. Nettoyer l'appareil directement après avoir tondu.
2. Légèrement lubrifier les lames du mandrin et la contre-lame à l'aide d'une huile à faible viscosité.

## 8 STOCKAGE

1. Nettoyer soigneusement l'appareil (voir chapitre 7 "Maintenance et entretien", page 30).
2. Stocker l'appareil dans un endroit le plus sec possible.

## 9 AIDE EN CAS DE PANNES

**⚠ ATTENTION ! Risque de blessures.** Les parties de l'appareil à arêtes vives et mobiles peuvent provoquer des blessures.

- Pour les travaux de maintenance, d'entretien et de nettoyage, portez toujours des gants de protection.

**i REMARQUE** En cas de pannes ne figurant pas dans ce tableau ou ne pouvant pas être éliminées, contacter notre service après-vente compétent.

Panne	Cause	Élimination
<b>Bruits inhabituels</b>	Vis desserrées ou pièces mobiles	Resserrer les vis.
	Corps étrangers entre les lames	Retirer le corps étranger.
	Lame ébréchée	Affûter la lame ébréchée à la pierre à affûter.
<b>Manque de netteté de la tonte</b>	Les lames se touchent trop.	Régler l'outil de coupe.
	Réglage incorrect des lames	Régler l'outil de coupe.
	Lames émoussées	Affûter les lames ou les remplacer.
	Pelouse trop haute	Raccourcir l'herbe à l'aide d'une tondeuse à moteur.

## 10 SERVICE CLIENTS/APRÈS-VENTE

En cas de questions portant sur la garantie, les réparations ou les pièces de rechange, contacter le service de maintenance AL-KO le plus proche de chez vous. Vous le trouverez à l'adresse suivante sur Internet :

[www.al-ko.com/service-contacts](http://www.al-ko.com/service-contacts)

## 11 GARANTIE

Pendant la période légale de garantie contre les vices de fabrication, nous éliminons par réparation ou remplacement, selon notre choix, tout défaut de matériau ou de fabrication survenu sur l'appareil. La durée de prescription dépend de la législation respective en vigueur dans le pays où a été acheté l'appareil.

Notre garantie s'applique seulement en cas :

- de respect du présent manuel d'utilisation,
- d'utilisation correcte,
- d'utilisation de pièces de rechange d'origine.

La garantie ne s'applique pas en cas :

- de tentatives de réparation par l'utilisateur,
- de modifications techniques par l'utilisateur,
- d'utilisation non conforme.

Sont exclues de la garantie :

- les détériorations de la peinture dues à une usure normale,
- les pièces d'usure qui figurent en encadré sur la carte des pièces de rechange xxxxxx (x).

La période de garantie commence à courir au moment de l'achat par le premier utilisateur final. La date d'achat figurant sur la preuve d'achat fait foi. Veuillez vous adresser à votre revendeur ou bien au point de service après-vente agréé le plus proche, en présentant cette déclaration et la preuve d'achat. Les droits légaux de l'acheteur vis-à-vis du vendeur en cas de défaut ne sont pas affectés par cette déclaration.



**TRADUCCIÓN DEL MANUAL ORIGINAL DE INSTRUCCIONES****Índice**

1	Acerca de este manual de instrucciones	33	7	Mantenimiento y limpieza	36
1.1	Símbolos de la portada	33	7.1	Ajustar la contracuchilla	36
1.2	Explicación de símbolos y palabras de señalización	34	7.1.1	Ajustar la contracuchilla –easy y comfort– (10)	36
2	Descripción del producto	34	7.1.2	Ajustar la contracuchilla –premium– (18, 19)	36
2.1	Uso previsto	34	7.1.3	Realizar una prueba de corte (11, 20)	37
2.2	Posible uso indebido previsible	34	7.2	Limpiar el aparato	37
2.3	Riesgos residuales	34	8	Almacenamiento	37
2.4	Vista general del producto	34	9	Ayuda en caso de avería	37
2.4.1	Vista general del producto –easy y comfort– (01)	34	10	Servicio de atención al cliente/servicio técnico	37
2.4.2	Vista general del producto –premium– (12)	34	11	Garantía	38
2.5	Volumen de suministro	35			
2.5.1	Volumen de suministro –easy y comfort– (02)	35			
2.5.2	Volumen de suministro –premium– (13)	35			
3	Instrucciones de seguridad	35			
3.1	Formación	35			
3.2	Medidas preliminares	35			
3.3	Manejo	35			
3.4	Mantenimiento y almacenaje	35			
4	Montaje	36			
4.1	Montar el manillar –easy y comfort– (03 – 07)	36			
4.2	Montar el manillar –premium– (14, 15)	36			
5	Funcionamiento	36			
5.1	Ajustar la altura de corte	36			
5.1.1	Ajustar la altura de corte –easy y comfort– (08, 09)	36			
5.1.2	Ajustar la altura de corte –premium– (16, 17)	36			
5.2	Colgar el recogedor de césped*	36			
6	Instrucciones de trabajo	36			

**1 ACERCA DE ESTE MANUAL DE INSTRUCCIONES**

- La versión original de este manual de instrucciones está en alemán. Todas las demás versiones en otros idiomas son traducciones de la versión original.
- Conserve siempre este manual de instrucciones para poderlo leerlo en caso de que necesite consultar información sobre el aparato.
- Entregue el aparato a otra persona siempre adjuntando el manual de instrucciones.
- Lea y tenga en cuenta las indicaciones de seguridad y advertencias de este manual de instrucciones.

**1.1 Símbolos de la portada**

Símbolo	Significado
	Antes de ponerlo en marcha, es imprescindible leer atentamente este manual de instrucciones. Esto es esencial para un trabajo seguro y un manejo sin problemas.
	Manual de instrucciones

## 1.2 Explicación de símbolos y palabras de señalización

**⚠ ¡PELIGRO!** Indica una situación de peligro inminente que, en caso de no evitarse, produce lesiones graves o la muerte.

**⚠ ¡ADVERTENCIA!** Indica una situación de peligro potencial que, en caso de no evitarse, podría producir lesiones graves o la muerte.

**⚠ ¡PRECAUCIÓN!** Indica una situación de peligro potencial que, en caso de no evitarse, podría producir lesiones de leves a moderadas.

**⚠ ¡ATENCIÓN!** Indica una situación que, en caso de no evitarse, podría producir daños materiales.

**ℹ NOTA** Indicaciones especiales para una mejor comprensión y manejo.

## 2 DESCRIPCIÓN DEL PRODUCTO

### 2.1 Uso previsto

Este aparato se ha diseñado para cortar espacios con césped de zonas privadas. Se considerará uso no previsto cualquier uso diferente o que vaya más allá del uso previsto y las modificaciones de montaje o ampliaciones no autorizadas. Como consecuencia, se excluirá la garantía y se anulará cualquier responsabilidad por parte del fabricante por daños al usuario o a terceros.

### 2.2 Posible uso indebido previsible

El aparato no ha sido concebido para el uso industrial en parques públicos o instalaciones deportivas ni para el uso en el ámbito de la agricultura y la silvicultura.

### 2.3 Riesgos residuales

Aunque se utilice correctamente el aparato existe siempre un cierto riesgo residual que no puede excluirse por completo. Debido al tipo y al diseño del aparato pueden derivarse los siguientes peligros potenciales según la utilización:

- Proyección de material cortado, tierra y piedras pequeñas a gran velocidad.
- Inhalación de partículas de material cortado sin no se lleva una mascarilla.
- Peligro de lesiones por cortes si se introducen las manos en la cuchilla de corte en marcha.

## 2.4 Vista general del producto

### 2.4.1 Vista general del producto –easy y comfort– (01)

La vista general del producto ofrece una resumen de los componentes de los aparatos RazorCut 28.1 HM easy y RazorCut 38.1 HM comfort.

N.º	Componente
1	Manillar – larguero superior
2	Manillar – larguero central *
3	Manillar – larguero inferior
4	Tornillos de mariposa **
5	Prolongación de expulsión ***
6	Cilindro con cuchillas
7	Contracuchilla
8	Rodillo
9	Botón de tracción para la regulación de altura

\*: Solo para RazorCut 28.1 HM easy

\*\*: Solo para RazorCut 38.1 HM comfort

\*\*\*: Opcional, junto con el recogedor de césped (no se incluye en el volumen de suministro).

### 2.4.2 Vista general del producto –premium– (12)

La vista general del producto ofrece un resumen de los componentes del aparato RazorCut 38.1 HM premium.

N.º	Componente
1	Manillar – larguero superior, con empuñadura acolchada
2	Manillar – pieza central
3	Manillar – larguero inferior
4	Tornillos de mariposa
5	Prolongación de expulsión, integrada
6	Cilindro con cuchillas
7	Contracuchilla
8	Rodillo
9	Manijas para regular la altura
10	Tuercas de fijación para ajustar la altura

## 2.5 Volumen de suministro

Los elementos que aquí se listan forman parte del volumen de suministro. Compruebe que no falte ninguno de los elementos.

### 2.5.1 Volumen de suministro –easy y comfort– (02)

N.º	Componente
1	Larguero superior *  **
2	Larguero central *
3	Larguero inferior *  **
4	Cortacésped con cilindro de corte *  **
5	Tornillos de inserción con cuadrado (4 uds.) * Tornillos de inserción con cuadrado y arandelas (2 uds.) **
6	Tuercas autoblocantes (4 uds.) * Tuercas de mariposa (2 uds.) **
7	Pasador elástico (2) *  **

\*: RazorCut 28.1 HM easy

\*\* : RazorCut 38.1 HM comfort

El recogedor de césped y la prolongación de expulsión (ref. 113867 easy, 113868 comfort) pueden adquirirse adicionalmente.

### 2.5.2 Volumen de suministro –premium– (13)

N.º	Componente
1	Larguero superior
2	Pieza central
3	Larguero inferior (2 uds.)
4	Cortacésped con cilindro de corte
5	Piezas de fijación

El recogedor de césped (ref. 113869) puede adquirirse adicionalmente.

## 3 INSTRUCCIONES DE SEGURIDAD

- Este aparato pueden utilizarla niños a partir de 8 años, personas cuya capacidad física, psíquica o sensorial sea reducida y personas que no dispongan de la experiencia o conocimientos necesarios siempre y cuando estén supervisadas o hayan sido instruidas en el manejo seguro del aparato y hayan entendido los peligros que pueden desencadenarse.

No se permite que los niños jueguen con el aparato. La limpieza y el mantenimiento no deben realizarlos niños sin vigilancia.

- Aquellas personas que tengan muchas limitaciones o limitaciones complejas podrían tener necesitar más instrucciones de las que aquí se indican.

### 3.1 Formación

- Lea atentamente el manual de instrucciones. Familiarícese con las piezas de mando y el uso correcto del aparato.
- Nunca utilice el aparato si hay otras personas, especialmente niños o animales, a su alrededor.
- No utilice el aparato bajo la influencia de drogas, alcohol o medicamentos.

### 3.2 Medidas preliminares

- Lleve siempre calzado resistente y pantalones largos cuando opere el aparato. No opere el aparato descalzo o con sandalias.
- Examine el terreno en el que va a utilizarse el aparato y retire todos los obstáculos que puedan verse arrastrados o salir despedidos.
- Antes de utilizar el aparato, compruebe siempre si la cuchilla de corte, los pernos de fijación y la unidad de corte completa presentan desgaste o daños.

### 3.3 Manejo

- Siegue únicamente con luz diurna o con una buena iluminación artificial.
- Cuando esté colgado, procure tener siempre una buena posición.
- Corte el césped siempre transversalmente a la pendiente, nunca hacia arriba o hacia abajo.
- No siga en pendientes excesivamente escarpadas.
- Nunca introduzca las manos ni los pies en piezas giratorias o debajo de ellas. Manténgase siempre alejado de la abertura de expulsión.

### 3.4 Mantenimiento y almacenaje

- Mantenga bien apretados todas las tuercas y tornillos y asegúrese de que el aparato esté siempre en condiciones seguras de funcionamiento.
- Cuando ajuste el aparato procure no meter los dedos entre las cuchillas de corte móviles

y las piezas fijas ya que podrían quedarse pillados.

- Por motivos de seguridad, sustituya las piezas desgastadas o dañadas. Utilice únicamente accesorios y piezas de repuestos originales.

## 4 MONTAJE

**⚠ ¡ADVERTENCIA! Peligro debido a un montaje incompleto.** Si se pone en marcha un aparato que no está completamente montado pueden producirse lesiones graves.

- Utilice el aparato únicamente cuando esté completamente montado.

### 4.1 Montar el manillar –easy y comfort– (03 – 07)

Véanse las imágenes de (03) a (07).

### 4.2 Montar el manillar –premium– (14, 15)

Véanse las imágenes (14) y (15).

## 5 FUNCIONAMIENTO

### 5.1 Ajustar la altura de corte

La altura de corte se ajusta regulando la altura del rodillo. El rodillo debe tener la misma altura por ambos lados.

#### 5.1.1 Ajustar la altura de corte –easy y comfort– (08, 09)

1. Tire del botón de tracción (08/1) por ambos lados (08/a).
2. Gire la palanca (08/2) junto con el rodillo (08/3) (08/b) hasta llegar la altura de corte deseada (09).
3. Encaje el botón de tracción en el mismo orificio (08/4) por ambos lados.

#### 5.1.2 Ajustar la altura de corte –premium– (16, 17)

1. Fije el aparato sobre una base firme y recta, por ejemplo, con el pie.
2. Suelte las tuercas de fijación (16/1).
3. Mueva las manijas de ajuste (17/1) hasta obtener la altura de corte deseada por ambos lados.
4. Vuelva a girar las tuercas de fijación.

### 5.2 Colgar el recogedor de césped\*

**ℹ NOTA** Consulte el manual de montaje independiente para montar el recogedor de césped.

1. Enganche el recogedor de césped en los ganchos de los laterales del rodillo.
2. Fije el recogedor de césped al manillar con las correas de sujeción.

\*: Opcional (no se incluye en el volumen de suministro).

## 6 INSTRUCCIONES DE TRABAJO

Corte el césped cuando aún esté corto. Cuanto más largo sea el césped, más trabajo costará cortarlo.

## 7 MANTENIMIENTO Y LIMPIEZA

**⚠ ¡ADVERTENCIA! Peligro de lesiones por cortes.** Peligro de lesiones por cortes al tocar partes afiladas y en movimiento del aparato, así como las herramientas de corte.

- Utilice siempre guantes de seguridad cuando realice trabajos de mantenimiento, conservación y limpieza.

### 7.1 Ajustar la contracuchilla

**ℹ NOTA** El mecanismo de corte de su cortacésped con cilindro de corte viene ajustado óptimamente de fábrica. Si después de un tiempo prolongado de inactividad el corte no es limpio, deberá cambiar la contracuchilla.

#### 7.1.1 Ajustar la contracuchilla –easy y comfort– (10)

1. Dele la vuelta al aparato para que el cilindro de corte quede hacia arriba.
2. Afloje los tornillos de ajuste (10/1) por ambos lados con una llave Allen de 5 mm (10/a).
3. Mueva la contracuchilla (10/2) (10/b) hasta que las cuchillas del cilindro (10/3) rocen ligeramente la contracuchilla al girarlas a todo el ancho. Ninguna cuchilla del cilindro debe golpear ni rozar la contracuchilla.
4. Vuelva a apretar los tornillos de ajuste.

#### 7.1.2 Ajustar la contracuchilla –premium– (18, 19)

1. Dele la vuelta al aparato para que el cilindro de cuchillas quede hacia arriba (18).
2. Gire lentamente en sentido de las agujas del reloj los tornillos de ajuste (19/1) por ambos lados con una llave de boca de 10 mm (19/a).
3. Compruebe si las cuchillas del cilindro (19/2) rozan ligeramente la contracuchilla (19/3) al girarlas a todo el ancho. Ninguna cuchilla del cilindro debe golpear ni rozar la contracuchilla.



### 7.1.3 Realizar una prueba de corte (11, 20)

1. Sostenga una hoja de papel (1) entre las cuchillas del cilindro (2) y la contracuchilla (3).
2. Gire el cilindro (a).

La contracuchilla está bien ajustada cuando corta un folio de papel entre las cuchillas al girar el cilindro.

### 7.2 Limpiar el aparato.

**¡ATENCIÓN! Peligro de daños en el aparato.** El aparato puede dañarse si se limpia con un limpiador de alta presión.

- No pulverice el aparato con un limpiador de alta presión.
- Utilice únicamente escobillas de mano, cepillos y un paño húmedo.

Si quedan residuos afectará negativamente a la calidad del corte y a la expulsión de césped.

1. Limpie el aparato directamente después de utilizarlo.

2. Lubrique ligeramente con un aceite muy fluido las cuchillas del cilindro y la contracuchilla.

## 8 ALMACENAMIENTO

1. Limpie a fondo el aparato (véase *capítulo 7 "Mantenimiento y limpieza", página 36*).
2. Almacene el aparato en un lugar lo más seco posible.

## 9 AYUDA EN CASO DE AVERÍA

**⚠ ¡PRECAUCIÓN! Peligro de lesiones.** Las partes del aparato afiladas y en movimiento pueden producir lesiones.

- Lleve siempre guantes protectores cuando realice trabajos de mantenimiento, conservación y limpieza.

**i NOTA** En caso de averías que no figuren en esta tabla o no pueda solucionar usted mismo, póngase en contacto con nuestro servicio de atención al cliente.

Problema	Causa	Solución
<b>Ruidos inusuales</b>	Tornillos o piezas sueltas	Apretar los tornillos.
	Cuerpos extraños en la cuchilla de corte	Retirar los cuerpos extraños.
	Mellas en la cuchilla de corte	Afilar las mellas con una piedra de afilar.
	Las cuchillas de corte se tocan mucho.	Ajustar el mecanismo de corte.
<b>El corte del césped no es limpio</b>	La cuchilla de corte está mal ajustada	Ajustar el mecanismo de corte.
	Cuchilla de corte roma	Volver a afilar la cuchilla de corte o sustituirla.
	Césped demasiado alto	Recortar el césped con un cortacésped a motor.

## 10 SERVICIO DE ATENCIÓN AL CLIENTE/SERVICIO TÉCNICO

Para cuestiones acerca de la garantía, reparaciones o piezas de recambio, diríjase al punto de servicio técnico de AL-KO más cercano. Lo encontrará en la siguiente dirección electrónica: [www.al-ko.com/service-contacts](http://www.al-ko.com/service-contacts)

## 11 GARANTÍA

Durante el periodo legal de la garantía, nos comprometemos, a nuestra elección, a reparar o sustituir el aparato en caso de defecto de fabricación o material. El periodo de la garantía depende de la legislación del país donde se compró el aparato.

Nuestra garantía solo tiene validez en los siguientes casos:

- Se ha seguido el manual de instrucciones
- Se manipula el aparato correctamente
- Se han utilizado piezas de repuesto originales

La garantía no tendrá validez en los siguientes casos:



- Intentos de reparación no autorizados
- Modificaciones técnicas sin autorización
- Un uso inadecuado

Quedan excluidos de la garantía:

- Los daños de pintura derivados del desgaste normal
- Las piezas de desgaste que están identificadas con el marco  en la ficha de piezas de repuesto

El plazo de garantía comienza con la compra por parte del primer comprador final. La fecha del comprobante de compra será determinante. Diríjase al comercio donde compró el aparato o al servicio de atención al cliente autorizado más cercano con esta declaración y el comprobante de compra original. De acuerdo con esta declaración, los derechos del comprador permanecen intactos frente al vendedor.

**TRADUÇÃO DO MANUAL DE INSTRUÇÕES ORIGINAL****Índice**

1	Acerca deste manual de instruções.....	39	7	Manutenção e conservação .....	42
1.1	Símbolos na capa .....	39	7.1	Ajustar a contra-lâmina.....	42
1.2	Explicação dos símbolos e palavras-sinal.....	40	7.1.1	Ajustar a contra-lâmina –easy e comfort– (10).....	42
2	Descrição do produto.....	40	7.1.2	Ajustar a contra-lâmina –premium– (18, 19).....	42
2.1	Utilização prevista .....	40	7.1.3	Executar um corte de teste (11, 20).....	42
2.2	Possível utilização incorreta previsível.....	40	7.2	Limpar o aparelho.....	43
2.3	Riscos residuais .....	40	8	Armazenamento .....	43
2.4	Vista geral do produto .....	40	9	Ajuda para detetar e eliminar avarias.....	43
2.4.1	Vista geral do produto –easy e comfort– (01) .....	40	10	Serviço de assistência técnica/pós-venda	43
2.4.2	Vista geral do produto –premium– (12) .....	40	11	Garantia.....	44
2.5	Âmbito de fornecimento .....	40	<b>1 ACERCA DESTE MANUAL DE INSTRUÇÕES</b>		
2.5.1	Âmbito de fornecimento –easy e comfort– (02) .....	41	■ A versão alemã é o manual de instruções original. Todas as demais versões linguísticas são traduções do manual de instruções original.		
2.5.2	Âmbito de fornecimento –premium– (13) .....	41	■ Guarde o presente manual de instruções de forma a poder consultá-lo quando precisar de informações sobre o aparelho.		
3	Observações de segurança.....	41	■ Quando ceder o aparelho a terceiros, entregue sempre o manual de instruções com ele.		
3.1	Formação .....	41	■ Leia e observe as instruções de segurança e os avisos contidos no presente manual de instruções.		
3.2	Medidas preparatórias .....	41	<b>1.1 Símbolos na capa</b>		
3.3	Manuseamento .....	41	<b>Símbolo</b>		
3.4	Manutenção e armazenamento .....	41	<b>Significado</b>		
4	Montagem.....	42			
4.1	Montar o guiador –easy e comfort– (03 – 07).....	42	Antes de proceder à colocação em funcionamento, deve ler atentamente o manual de instruções. Esta é a condição para um trabalho seguro e um manuseamento sem problemas.		
4.2	Montar o guiador –premium– (14, 15) .....	42			
5	Operação .....	42	Manual de instruções		
5.1	Ajustar a altura de corte .....	42			
5.1.1	Ajustar a altura de corte –easy e comfort– (08, 09) .....	42			
5.1.2	Ajustar a altura de corte –premium– (16, 17) .....	42			
5.2	Engatar o cesto de recolha da relva* .....	42			
6	Instruções de trabalho .....	42			

## 1.2 Explicação dos símbolos e palavras-sinal

**⚠ PERIGO!** Indica uma situação de perigo iminente que, se não for evitada, resultará em morte ou lesão grave.

**⚠ AVISO!** Indica uma situação potencialmente perigosa que, se não for evitada, pode resultar em morte ou lesão grave.

**⚠ ATENÇÃO!** Indica uma situação potencialmente perigosa que, se não for evitada, pode resultar em lesão ligeira ou moderada.

**⚠ ATENÇÃO!** Indica uma situação que, se não for evitada, pode resultar em danos materiais.

**ℹ NOTA** Observações especiais para melhor compreensão e manuseamento.

## 2 DESCRIÇÃO DO PRODUTO

### 2.1 Utilização prevista

Este aparelho destina-se a cortar a relva a nível doméstico. Qualquer outra ou diferente utilização, assim como adições ou modificações não autorizadas são consideradas contrárias à utilização prevista e levam à exclusão da garantia e à desresponsabilização do fabricante perante danos sofridos pelo utilizador ou por terceiros.

### 2.2 Possível utilização incorreta previsível

O aparelho não foi concebido para o uso comercial em parques e recintos desportivos públicos, nem na agricultura ou silvicultura.

### 2.3 Riscos residuais

Mesmo com uma utilização correta do aparelho, existe sempre um certo risco residual, que não pode ser eliminado. O tipo e a construção do aparelho podem estar na origem dos potenciais perigos a seguir indicados, em função da utilização:

- Projecção do material cortado, terra e pequenas pedras.
- Inalação de partículas do material cortado, se não for usada proteção respiratória.
- Ferimentos por corte se se tocar na lâmina em rotação.

## 2.4 Vista geral do produto

### 2.4.1 Vista geral do produto –easy e comfort– (01)

A vista geral do produto oferece uma visão global dos dois aparelhos RazorCut 28.1 HM easy e RazorCut 38.1 HM comfort.

N.º	Componente
1	Guiador – barra superior
2	Guiador – barra central *
3	Guiador – barra inferior
4	Parafusos de orelhas **
5	Prolongamento do ejetor ***
6	Eixo com lâminas
7	Contra-lâmina
8	Rolo
9	Botão de tração para ajustar a altura

\*: Apenas no RazorCut 28.1 HM easy

\*\* : Apenas no RazorCut 38.1 HM comfort

\*\*\*: Opção, em conjunto com o cesto de recolha da relva (não incluído no âmbito de fornecimento).

### 2.4.2 Vista geral do produto –premium– (12)

A vista geral do produto oferece uma visão global do aparelho RazorCut 38.1 HM premium.

N.º	Componente
1	Guiador – barra superior, com punho almofadado
2	Guiador – peça central
3	Guiador – barra inferior
4	Parafusos de orelhas
5	Prolongamento do ejetor, integrado
6	Eixo com lâminas
7	Contra-lâmina
8	Rolo
9	Pegas para ajustar a altura
10	Contra-porcass para ajustar a altura

### 2.5 Âmbito de fornecimento

O âmbito de fornecimento inclui os itens aqui listados. Verificar se não falta nenhum item.

### 2.5.1 Âmbito de fornecimento –easy e comfort– (02)

N.º	Componente
1	Barra superior *  **
2	Barra central *
3	Barra inferior *  **
4	Corta-relvas *  **
5	Parafusos de encaixe com cabeça quadrada (4x) * Parafusos de encaixe com cabeça quadrada e anilhas (2x) **
6	Porcas autofrenantes (4x) * Porcas de orelhas (2x) **
7	Contrapino de mola (2) *  **

\*: RazorCut 28.1 HM easy

\*\* : RazorCut 38.1 HM comfort

Cesto de recolha da relva incl. prolongamento do ejetor (n.º art. 113867 easy, 113868 comfort) podem ser adquiridos separadamente.

### 2.5.2 Âmbito de fornecimento –premium– (13)

N.º	Componente
1	Barra superior
2	Peça central
3	Barra inferior (2x)
4	Corta-relvas
5	Peças de fixação

Um cesto de recolha da relva (n.º art. 113869) pode ser adquirido separadamente.

## 3 OBSERVAÇÕES DE SEGURANÇA

- Este aparelho pode ser utilizado por crianças a partir dos 8 anos ou mais, bem como por pessoas com capacidades físicas, sensoriais ou mentais reduzidas, ou com falta de experiência e conhecimento, desde que sejam supervisionadas ou tenham recebido instruções sobre a utilização segura do aparelho e compreendam os perigos inerentes. As crianças não podem brincar com o aparelho. A limpeza e a manutenção a cargo do utilizador não podem ser realizadas por crianças sem supervisão.

- As pessoas com limitações muito graves e complexas podem ter necessidades que vão para além das descritas nas presentes instruções.

### 3.1 Formação

- Leia atentamente o manual de instruções. Deve familiarizar-se com as peças de ajuste e a utilização correta do aparelho.
- Nunca corte a relva com pessoas, sobretudo crianças ou animais, nas proximidades.
- Nunca utilizar o aparelho sob o efeito de álcool, drogas ou medicamentos.

### 3.2 Medidas preparatórias

- Quando utilizar o aparelho, use sempre calçado resistente e calças compridas. Não opere o aparelho descalço ou com sandálias ligeiras.
- Verifique o terreno no qual o aparelho é utilizado e remova todos os objetos que podem ser recolhidos pelo aparelho e projetados.
- Antes da utilização do aparelho, verifique sempre se as lâminas, os pinos de fixação e a unidade de corte completa estão gastos ou danificados.

### 3.3 Manuseamento

- Apenas corte a relva à luz do dia ou com boa iluminação artificial.
- Em declives, certifique-se de que está garantida uma boa estabilidade.
- Corte a relva transversalmente ao declive, nunca para cima ou para baixo.
- Não corte a relva em declives demasiado íngremes.
- Nunca coloque as mãos ou os pés em ou sob peças em rotação. Mantenha-se sempre afastado da abertura de ejeção.

### 3.4 Manutenção e armazenamento

- Certifique-se de que todas as porcas, os pinos e os parafusos estão bem apertados e que o aparelho se encontra num estado de funcionamento seguro.
- Ao ajustar o aparelho, certifique-se de que nenhum dedo fica entalado entre as lâminas em movimento e componentes fixos do aparelho.
- Por razões de segurança, substitua peças gastas ou danificadas. Utilize exclusivamente peças de substituição e acessórios originais.

## 4 MONTAGEM

**⚠ AVISO! Perigos devido a montagem incompleta!** A operação de um aparelho não totalmente montado pode causar ferimentos graves.

- Opere o aparelho apenas se estiver completamente montado!

### 4.1 Montar o guiador –easy e comfort– (03 – 07)

Consulte as figuras (03) a (07).

### 4.2 Montar o guiador –premium– (14, 15)

Consulte as figuras (14) e (15).

## 5 OPERAÇÃO

### 5.1 Ajustar a altura de corte

A altura de corte é regulada através do ajuste da altura do rolo. O rolo tem de ter a mesma altura em ambos os lados.

#### 5.1.1 Ajustar a altura de corte –easy e comfort– (08, 09)

1. Puxe o botão de tração (08/1) em ambos os lados para fora (08/a).
2. Rode (08/b) a alavanca (08/2) juntamente com o rolo (08/3) até alcançar a altura de corte (09) pretendida.
3. Encaixe o botão de tração em ambos os lados no mesmo orifícios (08/4).

#### 5.1.2 Ajustar a altura de corte –premium– (16, 17)

1. Fixe o aparelho, por exemplo, com o pé sobre uma superfície sólida e plana.
2. Desaperte as contra-porcas (16/1).
3. Desloque as pegas de ajuste (17/1) em ambos os lados até à altura de corte pretendida.
4. Volte a apertar as contra-porcas.

### 5.2 Engatar o cesto de recolha da relva\*

**📖 NOTA** Montagem do cesto de recolha da relva: consulte o manual de montagem separado.

1. Encaixe o cesto de recolha da relva nos ganchos localizados nas parte laterais do rolo.
2. Com as correias de retenção, fixe o cesto de recolha da relva ao guiador.

\*: Opção (não incluído no âmbito de fornecimento).

## 6 INSTRUÇÕES DE TRABALHO

Corte a relva enquanto ainda estiver curta. Quanto mais alta a relva, maior é o esforço.

## 7 MANUTENÇÃO E CONSERVAÇÃO

**⚠ AVISO! Perigo de ferimentos por corte.**

Perigo de ferimentos por corte se agarrar em peças do aparelho afiadas e móveis, bem como utensílios de corte.

- Utilize luvas de proteção sempre que realizar trabalhos de manutenção, conservação e limpeza.

### 7.1 Ajustar a contra-lâmina

**📖 NOTA** O mecanismo de corte do seu corta-relvas foi ajustado de fábrica de forma ótimo. Se, após uma utilização mais prolongada, o corte da relva for irregular, reajuste a contra-lâmina.

#### 7.1.1 Ajustar a contra-lâmina –easy e comfort– (10)

1. Vire o aparelho ao contrário para que o veio das lâminas esteja virado para cima.
2. Desaperte (10/a) os parafusos de ajuste (10/1) em ambos os lados com uma chave Allen de 5 mm.
3. Desloque (10/b) a contra-lâmina (10/2) até que as lâminas do veio (10/3) rocem ligeiramente sobre toda a largura da contra-lâmina durante a rotação. Nenhuma das lâminas do veio pode bater ou roçar fortemente na contra-lâmina.
4. Volte a apertar os parafusos de ajuste.

#### 7.1.2 Ajustar a contra-lâmina –premium– (18, 19)

1. Vire o aparelho ao contrário para que o veio das lâminas esteja virado para cima (18).
2. Rode lentamente (19/a) os parafusos de ajuste (19/1) em ambos os lados com uma chave de bocas de 10 mm.
3. Verifique se as lâminas do veio (19/2) roçam ligeiramente sobre toda a largura da contra-lâmina (19/3) durante a rotação. Nenhuma das lâminas do veio pode bater ou roçar fortemente na contra-lâmina.

#### 7.1.3 Executar um corte de teste (11, 20)

1. Coloque uma folha de papel (1) entre as lâminas do veio (2) e a contra-lâmina (3).
2. Rode o veio (a).

A contra-lâmina está corretamente ajustada se, durante a rotação do veio, uma folha de papel é cortada entre as lâminas.

## 7.2 Limpar o aparelho

**ATENÇÃO!** Perigo de danos no aparelho. A limpeza com um dispositivo de limpeza de alta pressão danifica o aparelho.

- Não lave o aparelho com um dispositivo de limpeza de alta pressão.
- Utilize exclusivamente uma vassoura de mão, escova e pano humedecido.

As acumulações influenciam a qualidade do corte e a ejeção da relva.

1. Limpe o aparelho diretamente depois de cortar a relva.
2. Aplique um pouco de óleo viscoso nas lâminas do veio e na contra-lâmina.

## 8 ARMAZENAMENTO

1. Limpe meticulosamente o aparelho (ver Capítulo 7 "Manutenção e conservação", página 42).

2. Guarde o aparelho num local o mais seco possível.

## 9 AJUDA PARA DETETAR E ELIMINAR AVARIAS

**⚠ ATENÇÃO!** Perigo de ferimentos. Peças do aparelho afiadas e móveis podem dar origem a ferimentos.

- Utilize luvas de proteção quando realizar trabalhos de manutenção, conservação e limpeza!

**📖 NOTA** Em caso de avarias não apresentadas nesta tabela ou que não consiga solucionar sozinho, dirija-se por favor ao nosso serviço de assistência técnica.

Avaria	Causa	Eliminação
<b>Ruídos estranhos</b>	Parafusos ou peças soltos	Apertar os parafusos.
	Corpos estranhos nas lâminas	Remover os corpos estranhos.
	Vincos nas lâminas	Retificar os vincos com pedra de amolar.
<b>Corta da relva irregular</b>	Lâminas tocam-se com demasiada força.	Ajustar o mecanismo de corte.
	Ajuste errado das lâminas	Ajustar o mecanismo de corte.
	Lâminas rombas	Retificar ou substituir as lâminas.
	Relva alta demais	Cortar a relva mais curta com corta-relvas motorizado.

## 10 SERVIÇO DE ASSISTÊNCIA TÉCNICA/PÓS-VENDA

No caso de perguntas sobre a garantia, reparação ou peças sobresselentes, contacte o serviço de assistência técnica da AL-KO mais perto de si. As moradas dos serviços de assistência técnica estão disponíveis para consulta na Internet: [www.al-ko.com/service-contacts](http://www.al-ko.com/service-contacts)

## 11 GARANTIA

Eventuais defeitos de material e de fabrico do aparelho serão por nós eliminados, dentro do prazo legal de garantia contra defeitos, de acordo com o nosso critério, ou através de reparação, ou de substituição do aparelho. O prazo legal de garantia legal é o em vigor no país onde o aparelho foi adquirido.

A aceitação dos direitos de garantia é válida apenas:

- se o presente manual de instruções for observado
- manuseamento correto do aparelho
- utilização de peças sobresselentes de origem

A garantia caducará em caso de:

- tentativas de reparação pelo próprio
- introdução de alterações técnicas pelo próprio
- utilização do aparelho sem ser para o fim a que se destina

São excluídos da garantia:

- danos de pintura provocados pelo desgaste normal
- peças de desgaste identificadas na ficha de peças sobresselentes com uma moldura

O período da garantia inicia-se na data de aquisição pelo primeiro consumidor final. Determinante para efeitos de entrada em vigor da garantia é a data inscrita na fatura de compra. Por favor dirija-se ao agente ou ao centro de assistência técnica mais próximo autorizado, apresentando esta declaração de garantia e a fatura de compra. Os direitos legais do comprador relativos à garantia contra defeitos não são afetados por esta declaração de garantia.





**TRADUZIONE DEL MANUALE PER L'USO ORIGINALE****Sommario**

1 Istruzioni per l'uso .....	45	7.1.2 Impostare la controlama - premium- (18, 19).....	48
1.1 Simboli sulla copertina .....	45	7.1.3 Eseguire una prova di taglio (11, 20).....	48
1.2 Descrizione dei simboli e parole segnaletiche .....	45	7.2 Pulire l'apparecchio .....	48
2 Descrizione del prodotto .....	46	8 Magazzinaggio .....	49
2.1 Utilizzo conforme alla destinazione.....	46	9 Suggestimenti per l'eliminazione dei guasti.....	49
2.2 Possibile uso errato prevedibile .....	46	10 Servizio clienti/Assistenza.....	49
2.3 Rischi residui.....	46	11 Garanzia.....	49
2.4 Panoramica prodotto.....	46		
2.4.1 Panoramica prodotto: easy e comfort – (01) .....	46		
2.4.2 Panoramica prodotto -premium- (12) .....	46		
2.5 Dotazione .....	46		
2.5.1 Dotazione - easy e comfort - (02) .....	46		
2.5.2 Dotazione - premium - (13).....	47		
3 Indicazioni di sicurezza .....	47		
3.1 Apprendimento .....	47		
3.2 Operazioni preliminari .....	47		
3.3 Maneggio .....	47		
3.4 Manutenzione e magazzinaggio .....	47		
4 Montaggio .....	47		
4.1 Montare la stegola - easy e comfort - (03 – 07).....	48		
4.2 Montare la stegola - premium - (14, 15).....	48		
5 Utilizzo .....	48		
5.1 Impostare l'altezza di taglio .....	48		
5.1.1 Impostare l'altezza di taglio - easy e comfort - (08, 09) .....	48		
5.1.2 Impostare l'altezza di taglio - premium- (16, 17) .....	48		
5.2 Inserire il cesto raccogliherba* .....	48		
6 Indicazioni di lavoro .....	48		
7 Manutenzione e cura .....	48		
7.1 Impostare il controlama .....	48		
7.1.1 Impostare la controlama - easy e comfort - (10).....	48		

**1 ISTRUZIONI PER L'USO**

- Le istruzioni per l'uso originali sono quelle in tedesco. Tutte le altre varianti linguistiche sono traduzioni delle istruzioni per l'uso originali.
- Conservare le presenti istruzioni per l'uso in maniera da potervi leggere, qualora si rendesse necessaria, un'informazione a proposito dell'apparecchio.
- Consegnare l'apparecchio ad altre persone solo insieme alle presenti istruzioni per l'uso.
- Attenersi alle indicazioni di sicurezza e alle avvertenze contenute nelle presenti istruzioni per l'uso.

**1.1 Simboli sulla copertina**

Simbolo	Significato
	Prima della messa in funzione, leggere attentamente queste istruzioni per l'uso. È il presupposto per lavorare in modo sicuro e per una gestione regolare.
	Istruzioni per l'uso

**1.2 Descrizione dei simboli e parole segnaletiche**

-  **PERICOLO!** Mostra una situazione pericolosa imminente che ha come conseguenza la morte o una seria lesione se non viene evitata.

**⚠ ATTENZIONE!** Mostra una situazione potenzialmente pericolosa che, se non viene evitata, ha come conseguenza la morte o una seria lesione.

**⚠ CAUTELA!** Mostra una situazione potenzialmente pericolosa che, se non viene evitata, ha come conseguenza una leggera o media lesione.

**ATTENZIONE!** Mostra una situazione che, se non viene evitata, potrebbe avere come conseguenza dei danni materiali.

**f AVVISO** Indicazioni speciali volte a migliorare la comprensione e l'uso.

## 2 DESCRIZIONE DEL PRODOTTO

### 2.1 Utilizzo conforme alla destinazione

Questo apparecchio è previsto per la rasatura di una superficie erbosa in ambiente privato. Ogni altro utilizzo diverso da quanto specificato e modifica o installazione verranno considerati estranei alla destinazione d'uso e avranno come conseguenza la decadenza della garanzia il rifiuto da parte del costruttore di qualsiasi responsabilità rispetto a danni all'utente o a terzi.

### 2.2 Possibile uso errato prevedibile

L'apparecchio non è progettato per uso commerciale nei parchi pubblici e negli impianti sportivi né per l'utilizzo in agricoltura e nella silvicoltura.

### 2.3 Rischi residui

Anche se l'apparecchio viene usato correttamente, resta sempre un rischio che non può essere escluso. Per la natura e la struttura dell'apparecchio si possono creare i seguenti rischi potenziali secondo l'uso:

- Espulsione di ritagli, terra e piccole pietre.
- Inalazione di particelle da taglio quando non si indossa alcuna protezione respiratoria.
- Lesioni da taglio quando si tocca la lama in rotazione.

### 2.4 Panoramica prodotto

#### 2.4.1 Panoramica prodotto: easy e comfort - (01)

La panoramica del prodotto offre una panoramica dei due dispositivi RazorCut 28.1 HM easy e RazorCut 38.1 HM comfort.

N.	Componente
1	Stegola - manico superiore
2	Stegola - manico intermedio *
3	Stegola - manico inferiore
4	Viti ad alette **
5	Estensione di scarico ***
6	Mandrino con coltelli
7	Controlama
8	Rullo
9	Pulsante per la regolazione dell'altezza

\*: Soltanto per RazorCut 28.1 HM easy

\*\* : Soltanto per RazorCut 38.1 HM comfort

\*\*\*: Opzione, insieme al cesto raccoglierba (non incluso).

#### 2.4.2 Panoramica prodotto -premium- (12)

La panoramica prodotto offre uno sguardo d'insieme sull'apparecchio RazorCut 38.1 HM premium.

N.	Componente
1	Stegola - manico superiore, con maniglia imbottita
2	Stegola - parte media
3	Stegola - manico inferiore
4	Viti ad alette
5	Estensione di scarico, integrata
6	Mandrino con coltelli
7	Controlama
8	Rullo
9	Maniglie per la regolazione dell'altezza
10	Dati di bloccaggio per la regolazione dell'altezza

### 2.5 Dotazione

Il pacchetto include gli articoli elencati. Controllare se sono inclusi tutti gli articoli.

#### 2.5.1 Dotazione - easy e comfort - (02)

N.	Componente
1	Manico superiore *  **

N.	Componente
2	Manico intermedio *
3	Manico inferiore *  **
4	Tosaerba elicoidali *  **
5	Tappo a vite con quadro (4x) * Tappo a vite con quadro e rondelle (2x) **
6	Dadi autobloccanti (4x)* Dati a farfalla (2x) **
7	Coppiglia (2) *  **

\*: RazorCut 28.1 HM easy

\*\* : RazorCut 38.1 HM comfort

Cesto raccoglierba comprese estensione di scarico (n. art. 113867 easy, 113868 comfort) possono essere acquistati a parte.

### 2.5.2 Dotazione - premium - (13)

N.	Componente
1	Manico superiore
2	Parte media
3	Manico inferiore (2x)
4	Tosaerba elicoidali
5	Elementi di fissaggio

Un cesto raccoglierba (n. art. 113869) può essere acquistato a parte.

## 3 INDICAZIONI DI SICUREZZA

- Questo apparecchio può essere utilizzata da bambini di età superiore a 8 anni e da persone con capacità fisiche, sensoriali o mentali ridotte o con mancanza di esperienza e conoscenza se sono sorvegliati o informati sull'uso sicuro dell'apparecchio e comprendono i rischi che ne derivano. I bambini non devono giocare con l'apparecchio. Pulizia e manutenzione da parte dell'utente non devono essere eseguite da bambini senza sorveglianza.
- Le persone con limitazioni molto forti e complesse possono avere altre esigenze oltre alle istruzioni qui descritte.

### 3.1 Apprendimento

- Leggere attentamente le istruzioni per l'uso. Prendere confidenza con le parti di regolazione e il corretto utilizzo dell'apparecchio.

- Non tosare mai quando ci sono nelle vicinanze persone, in particolare bambini o animali.
- Non utilizzare l'apparecchio sotto l'effetto di alcol, droghe o medicinali.

### 3.2 Operazioni preliminari

- Quando si utilizza l'apparecchio indossare sempre calzature resistenti e pantaloni lunghi. Non utilizzare l'apparecchio a piedi nudi o con sandali aperti.
- Verificare il terreno su cui verrà utilizzato l'apparecchio e rimuovere tutti gli oggetti che potrebbero essere catturati ed espulsi dall'apparecchio.
- Prima dell'uso è sempre necessario controllare se la lama di taglio, i bulloni di fissaggio e l'intero gruppo di taglio sono usurati o danneggiati.

### 3.3 Maneggio

- Tagliare l'erba solo in presenza di luce diurna o di una buona illuminazione artificiale.
- Assicurarsi di mantenere la massima stabilità quando lo si impugna.
- Tagliare l'erba sempre in senso trasversale alla pendenza, mai in salita o in discesa.
- Non tagliare l'erba su pendii eccessivamente ripidi.
- Non mettere mai mani o piedi sopra o sotto le parti rotanti. Tenersi sempre lontano dall'apertura di scarico.

### 3.4 Manutenzione e magazzino

- Assicurarsi che tutti i dadi, i bulloni e le viti siano serrati e che l'apparecchio si trovi in buone condizioni operative.
- Quando si regola l'apparecchio, accertarsi che non restino intrappolate le dita tra le lame mobili e le parti fisse.
- Per motivi di sicurezza, sostituire le parti usurate o danneggiate. Utilizzare esclusivamente pezzi di ricambio e accessori originali.

## 4 MONTAGGIO

**⚠ ATTENZIONE! Pericolo dovuto a montaggio incompleto!** L'utilizzo di un apparecchio non montato completamente può avere come conseguenza lesioni gravi.

- Utilizzare l'apparecchio solo se è completamente montato!

#### 4.1 Montare la stegola - easy e comfort - (03 - 07)

Vedere le immagini (03) – (07).

#### 4.2 Montare la stegola - premium - (14, 15)

Vedere le immagini (14) e (15).

### 5 UTILIZZO

#### 5.1 Impostare l'altezza di taglio

L'altezza di taglio viene impostata regolando l'altezza del rullo. Il rullo deve avere la stessa altezza su entrambi i lati.

##### 5.1.1 Impostare l'altezza di taglio - easy e comfort - (08, 09)

1. Estrarre il pulsante (08/1) su entrambi i lati (08/a).
2. Girare (08/b) la leva (08/2) e il rullo (08/3) fino a quando viene raggiunta l'altezza di taglio (09) desiderata.
3. Far scattare il pulsante su entrambi i lati nello stesso foro (08/4).

##### 5.1.2 Impostare l'altezza di taglio - premium- (16, 17)

1. Posizionare l'apparecchio su una superficie stabile e piana, ad es. con il piede.
2. Allentare i dadi di bloccaggio (16/1).
3. Spostare le maniglie di regolazione (17/1) su entrambi i lati all'altezza di taglio desiderata.
4. Fissare di nuovo i dadi di bloccaggio.

#### 5.2 Inserire il cesto raccoglierba\*

**AVVISO** Montaggio del cesto raccoglierba: vedere manuale di montaggio separato.

1. Appendere il cesto raccoglierba ai ganci sui lati del rullo.
2. Fissare il cesto raccoglierba alla stegola con la cinghia.

\*: Opzione (non in dotazione).

### 6 INDICAZIONI DI LAVORO

Tagliare l'erba quando è ancora bassa. Più alta è l'erba, maggiore è lo sforzo.

### 7 MANUTENZIONE E CURA

**ATTENZIONE!** Pericolo di lesioni da taglio. Pericolo di tagli in caso di contatto con parti taglienti, parti in movimento e utensili da taglio.

- Durante i lavori di manutenzione, cura e pulizia indossare sempre guanti protettivi.

#### 7.1 Impostare il controlama

**AVVISO** L'utensile di taglio del tosaerba elicoidale è stato impostato in modo ottimale in fabbrica. Se il taglio diventa sporco dopo un lungo periodo di utilizzo, la controlama deve essere regolata di nuovo.

##### 7.1.1 Impostare la controlama - easy e comfort - (10)

1. Girare l'apparecchio in modo che il rullo della lama sia rivolto verso l'alto.
2. Girare leggermente le viti di regolazione (10/1) su entrambi i lati con una chiave a brugola da 5 mm (10/a).
3. Spostare la controlama (10/2) in modo (10/b) che il coltello del mandrino (10/3) tocchi leggermente la controlama su tutta la larghezza durante la rotazione. Nessuno dei coltelli del mandrino può colpire o affilare la controlama.
4. Fissare di nuovo le viti di regolazione.

##### 7.1.2 Impostare la controlama - premium- (18, 19)

1. Girare l'apparecchio in modo che il rullo della lama sia rivolto verso l'alto (18).
2. Ruotare lentamente le viti di regolazione (19/1) su entrambi i lati di 10 mm in senso orario con una chiave a forchetta (19/a).
3. Verificare se il coltello del mandrino (19/2) tocca leggermente la controlama (19/3) su tutta la larghezza durante la rotazione. Nessuno dei coltelli del mandrino può colpire o affilare la controlama.

##### 7.1.3 Eseguire una prova di taglio (11, 20)

1. Tenere un foglio di carta (1) tra la lama del mandrino (2) e la controlama (3).
2. Girare il mandrino (a).

La controlama è impostata correttamente se durante la rotazione del mandrino il foglio di carta viene tagliato tra i coltelli.

#### 7.2 Pulire l'apparecchio

**ATTENZIONE!** Pericolo di danneggiamento all'apparecchio. La pulizia con un'idropulitrice ad alta pressione danneggia il dispositivo.

- Non spruzzare l'apparecchio con un'idropulitrice.
- Utilizzare soltanto un pennello, una spazzola e un panno umido.

I depositi influenzano la qualità del taglio e lo scarico dell'erba.

1. Pulire l'apparecchio subito dopo il taglio.
2. Ungere leggermente il coltello del mandrino e la controlama con un filo d'olio.

## 8 MAGAZZINAGGIO

1. Pulire a fondo l'apparecchio (vedere capitolo 7 "Manutenzione e cura", pagina 48).
2. Immagazzinare l'apparecchio in un luogo asciutto.

## 9 SUGGERIMENTI PER L'ELIMINAZIONE DEI GUASTI

**⚠ CAUTELA!** Pericolo di infortunio! Le parti taglienti e in movimento possono provocare lesioni.

- Durante i lavori di manutenzione, cura e pulizia indossare sempre guanti protettivi!

**i AVVISO** In caso di guasti che non sono elencati in questa tabella o che non si è in grado di eliminare personalmente, rivolgersi al nostro servizio clienti.

Guasto	Causa	Eliminazione
<b>Rumori insoliti</b>	Viti o parti allentate	Serrare le viti.
	Corpo estraneo nella lama	Rimuovere il corpo estraneo.
	Tacca sulla lama	Affilare la tacca con una pietra per affilare.
	Le lame si toccano troppo.	Impostare l'utensile di taglio.
<b>Taglio non pulito</b>	Impostazione errata delle lame	Impostare l'utensile di taglio.
	Lama tagliente senza filo	Riaffilare o sostituire la lama.
	Erba troppo alta	Tagliare l'erba più corta con un tosaerba motorizzato.

## 10 SERVIZIO CLIENTI/ASSISTENZA

In caso di domande sulla garanzia, la riparazione o i pezzi di ricambio, rivolgersi al centro di assi-

stenza AL-KO più vicino. Per reperirlo, consultare il sito Internet all'indirizzo:

[www.al-ko.com/service-contacts](http://www.al-ko.com/service-contacts)

## 11 GARANZIA

Elimineremo - a nostra discrezione tramite riparazione o consegna sostitutiva - eventuali difetti di produzione o del materiale dell'apparecchio entro i termini di prescrizione previsti dalla legge per i diritti di ricorso per vizi della cosa. I termini di prescrizione dipendono dalla normativa in vigore nel paese in cui l'apparecchio è stato acquistato.

I termini della garanzia valgono solo nei casi seguenti:

- Osservare le presenti istruzioni per l'uso
- Trattamento corretto
- Utilizzare parti di ricambio originali

La garanzia decade nei casi seguenti:

- Tentativi di riparazione in proprio
- Modifiche tecniche eseguite in proprio
- Uso non conforme alla destinazione

Sono esclusi dalla garanzia:



- danni della vernice da ricondurre alla normale usura
- Parti usurabili che sono contraddistinte sulla scheda ricambi xxxxxx (x) con telaio

Il periodo di garanzia inizia con l'acquisto da parte del primo consumatore finale. Fondamentali sono la data e la ricevuta di acquisto. Rivolgersi al proprio rivenditore o al centro di assistenza autorizzato più vicino presentando la presente garanzia e la ricevuta di acquisto originale. La presente dichiarazione di garanzia non altera i diritti derivanti da vizi del prodotto spettanti per legge all'acquirente nei confronti del venditore.

## PREVOD ORIGINALNIH NAVODIL

## Kazalo vsebine

1	K tem navodilom za uporabo .....	50	7.1.2	Nastavitev protinoža –premium– (18, 19).....	53
1.1	Simboli na naslovnici.....	50	7.1.3	Izvedba preizkusnega rezanja (11, 20).....	53
1.2	Razlaga znakov in opozorilne besede	50	7.2	Očistite napravo.....	53
2	Opis izdelka .....	51	8	Shranjevanje .....	53
2.1	Namenska uporaba.....	51	9	Pomoč pri motnjah .....	53
2.2	Možna predvidljiva napačna raba .....	51	10	Servisna služba/servis.....	54
2.3	Preostala tveganja .....	51	11	Garancija .....	54
2.4	Pregled izdelka.....	51			
2.4.1	Pregled izdelka –easy in comfort– (01).....	51	<b>1</b>	<b>K TEM NAVODILOM ZA UPORABO</b>	
2.4.2	Pregled izdelka –premium– (12)..	51	■	Nemška različica je izvornik navodil za uporabo. Različice v vseh drugih jezikih so prevodi originalnih navodil za uporabo.	
2.5	Obseg dobave.....	51	■	Navodila za uporabo vedno hranite tako, da jih lahko uporabite, kadar boste potrebovali informacije o napravi.	
2.5.1	Obseg dobave –easy in comfort– (02) .....	51	■	Napravo izročite drugim osebam samo skupaj s temi navodili za uporabo.	
2.5.2	Obseg dobave –premium– (13)...	52	■	Preberite in upoštevajte varnostne napotke in opozorila v teh navodilih za uporabo.	
3	Varnostni napotki .....	52	<b>1.1</b>	<b>Simboli na naslovnici</b>	
3.1	Usposabljanje.....	52			
3.2	Pripravljalni ukrepi.....	52			
3.3	Ravnanje .....	52			
3.4	Vzdrževanje in skladiščenje .....	52			
4	Montaža .....	52			
4.1	Montaža upravljalnega ročaja –easy in comfort– (03 – 07).....	52			
4.2	Montaža upravljalnega ročaja –premium– (14, 15).....	52			
5	Upravljanje .....	52			
5.1	Nastavitev višine reza .....	52			
5.1.1	Nastavitev višine reza –easy in comfort– (08, 09) .....	52			
5.1.2	Nastavitev višine reza –premium– (16, 17) .....	53			
5.2	Vpenjanje košare za travo* .....	53			
6	Napotki za delo .....	53			
7	Vzdrževanje in nega .....	53			
7.1	Nastavitev protinoža.....	53			
7.1.1	Nastavitev protinoža –easy in comfort– (10) .....	53			

Simbol	Pomen
	Pred zagonom obvezno pazljivo preberite ta navodila za uporabo. To je pogoj za varno delo in nemoteno delovanje.
	Navodila za uporabo

**1.2 Razlaga znakov in opozorilne besede**

**⚠ NEVARNOST!** Označuje neposredno nevarno situacijo, ki bo ob neupoštevanju opozorila povzročila smrt ali hude telesne poškodbe.

**⚠ OPOZORILO!** Označuje možno nevarno situacijo, ki lahko ob neupoštevanju opozorila povzroči smrt ali hude telesne poškodbe.

**⚠ PREVIDNO!** Označuje možno nevarno situacijo, ki lahko ob neupoštevanju opozorila povzroči manjše ali zmerne telesne poškodbe.

**POZOR!** Označuje situacijo, ki lahko ob neupoštevanju opozorila povzroči materialno škodo.

**i NAPOTEK** Posebni napotki za boljše razumevanje in ravnanje.

## 2 OPIS IZDELKA

### 2.1 Namenska uporaba

Ta naprava je predvidena za košenje trave za domačo rabo. Vsaka druga ali iz tega izhajajoča uporaba ter nepooblaščen spremembe in dodatki pomeni uporabo v nasprotju z namembnostjo, ki bo razveljavila garancijo in zavrnitev vsakršne odgovornosti za škodo, ki jo utrpi uporabnik ali druga oseba, s strani proizvajalca.

### 2.2 Možna predvidljiva napačna raba

Naprava ni zasnovana za komercialno uporabo v javnih parkih in športnih objektih ter za uporabo v kmetijstvu in gozdarstvu.

### 2.3 Preostala tveganja

Tudi pri strokovni uporabi naprave vedno ostanejo določena preostala tveganja, ki jih ni mogoče izključiti. Iz vrste in zgradbe naprave je mogoče izpeljati naslednje možne nevarnosti skladno z vsako posamezno uporabo:

- Odmetavanje odrezkov, zemlje in malih kamnov.
- Če ne nosite zaščite za dihala, lahko vdihnete obrezani material.
- Ureznine pri prijemanju vrtečega se rezalnega noža.

### 2.4 Pregled izdelka

#### 2.4.1 Pregled izdelka –easy in comfort– (01)

Pregled izdelka nudi pregled obeh naprav RazorCut 28.1 HM easy in RazorCut 38.1 HM comfort.

Št.	Sestavni del
1	Upravljalni ročaj – zgornji opornik
2	Upravljalni ročaj – srednji opornik *
3	Upravljalni ročaj – spodnji opornik
4	Krilati vijaki **
5	Podaljšek izmeta ***
6	Vreteno z rezili
7	Protinož
8	Tekalni valjček

Št.	Sestavni del
9	Potisna gumba za nastavitev višine

\*: Samo pri RazorCut 28.1 HM easy

\*\*: Samo pi RazorCut 38.1 HM comfort

\*\*\*: Možnost, skupaj s košaro za travo (ni v obsegu dobave).

#### 2.4.2 Pregled izdelka –premium– (12)

Pregled izdelka nudi pregled naprave RazorCut 38.1 HM premium.

Št.	Sestavni del
1	Upravljalni ročaj – zgornji opornik, z oblažinjenim ročajem
2	Upravljalni ročaj – srednji del
3	Upravljalni ročaj – spodnji opornik
4	Krilati vijaki
5	Podaljšek izmeta, vgrajen
6	Vreteno z rezili
7	Protinož
8	Tekalni valjček
9	Ročaja za nastavitev višine
10	Pritrdilne matice za nastavitev višine

### 2.5 Obseg dobave

V obseg dobave so vključene tukaj navedene postavke. Preverite, ali so vsebovane vse postavke.

#### 2.5.1 Obseg dobave –easy in comfort– (02)

Št.	Sestavni del
1	Zgornji opornik *  **
2	Srednji opornik *
3	Spodnji opornik *  **
4	Cilindrična kosilnica *  **
5	Štirirobni vijaki (4x) * Štirirobni vijaki in podložke (2x) **
6	Samovarovalne matice (4x) * Krilate matice (2x) **
7	Vzmetni vtič (2) *  **

\*: RazorCut 28.1 HM easy

\*\* : RazorCut 38.1 HM comfort

Košara za travo vklj. podaljšek izmeta (št. izd. 113867 easy, 113868 comfort) je mogoče naročiti posebej.

## 2.5.2 Obseg dobave –premium– (13)

Št.	Sestavni del
1	Zgornji opornik
2	Srednji del
3	Spodnji opornik (2x)
4	Cilindrična kosilnica
5	Pritrditveni deli

Košaro za travo (št. izd. 113869) je mogoče naročiti posebej.

## 3 VARNOSTNI NAPOTKI

- To napravo lahko otroci, stari 8 let in več, ter osebe z zmanjšanimi telesnimi, čutilnimi in duševnimi sposobnostmi ali s pomanjkanjem izkušenj in znanja uporabljajo samo pod nadzorom ali če so poučeni o varni uporabi naprav in s tem povezanih nevarnostih. Otroci se ne smejo igrati z napravo. Otroci ne smejo brez nadzora izvajati čiščenja in uporabniškega vzdrževanja.
- Potrebe oseb z zelo velikimi in kompleksnimi omejitvami morda presegajo tukaj opisane napotke.

### 3.1 Usposabljanje

- Temeljito preberite navodila za uporabo. Pred uporabo se seznanite z nastavljalnimi elementi in pravilno uporabo naprave.
- Nikoli ne kosite, če so v bližini druge osebe, zlasti otroci ali živali.
- Naprave ne smete uporabljati, če ste pod vplivom alkohola, drog ali zdravil.

### 3.2 Pripravljalni ukrepi

- Pri obratovanju naprave vedno nosite trdne čevlje in dolge hlače. Naprave ne uporabljajte bosí ali v lahkih sandalih.
- Preverite teren, na katerem boste uporabili napravo, in odstranite vse predmete, ki bi jih naprava lahko zagrabila in odvrгла.
- Pred uporabo naprave vedno preverite, ali so rezalni noži, pritrdilni vijaki in celotna rezalna enota obrabljeni ali poškodovani.

## 3.3 Ravnanje

- Kosite samo pri dnevni svetlobi ali dobri umejni osvetlitvi.
- Na pobočju vedno pazite na dobro stabilnost.
- Kosite prečno na pobočje, nikoli navzgor ali navzdol.
- Nikoli ne kosite na čezmerno strmih pobočjih.
- Nikoli ne segajte z rokami ali nogami pod vrteče se dele. Vedno se zadržujte stran od izmetalne odprtine.

## 3.4 Vzdrževanje in skladiščenje

- Poskrbite, da so vse matice, vijaki in sorniki trdno priviti in da je naprava v varnem delovnem stanju.
- Pri nastavitvi naprave pazite na to, da si ne priščipnete prstov med premikajočimi se rezalnimi noži in fiksni deli naprave.
- Zaradi varnosti zamenjajte izrabljene ali poškodovane dele. Uporabite izključno originalne dele in pribor.

## 4 MONTAŽA

**⚠ OPOZORILO! Nevarnost zaradi nepopolne montaže!** Uporaba nepopolno montirane naprave lahko povzroči hude telesne poškodbe.

- Napravo uporabljajte samo, če je ta v celoti montirana!

### 4.1 Montaža upravljalnega ročaja –easy in comfort– (03 – 07)

Glejte slike od (03) do (07).

### 4.2 Montaža upravljalnega ročaja –premium– (14, 15)

Glejte slike (14) in (15).

## 5 UPRAVLJANJE

### 5.1 Nastavitev višine reza

Višina reza se nastavi z nastavitvijo višine tekalnega valjčka. Tekalni valjček mora biti enako visok na obeh straneh.

#### 5.1.1 Nastavitev višine reza –easy in comfort– (08, 09)

1. Potisni gumb (08/1) na obeh straneh potegnite navzven (08/a).
2. Ročico (08/2) skupaj s tekalnim valjčkom (08/3) obračajte (08/b), dokler ni dosežena zelena višina reza (09).
3. Potisni gumb na obeh straneh zatakните v enako luknjo (08/4).



### 5.1.2 Nastavitev višine reza –premium– (16, 17)

1. Napravo npr. z nogo blokirajte na trdni in ravni podlagi.
2. Odvijte pritrilne matice (16/1).
3. Prestavitvena ročaja (17/1) na obeh straneh premaknite do zelene višine reza.
4. Znova zategnite pritrilne matice.

### 5.2 Vpenjanje košare za travo\*

**I NAPOTEK** Montaža košare za travo: glejte ločena navodila za montažo.

1. Košaro za travo vpnite v kavlja na obeh straneh tekalnega valjčka.
2. Košaro za travo pritrдите z držalnimi trakom na upravljalnem ročaju.

\*: Možnost (ni v obsegu dobave).

## 6 NAPOTKI ZA DELO

Travo kosite, ko je še nizka. Višja, ko je trava, več sile je potrebne pri košnji.

## 7 VZDRŽEVANJE IN NEGA

**⚠ OPOZORILO! Nevarnost urednin.** Nevarnost urednin pri prijemanju delov z ostrimi robovi in premikajočih se delov ter rezalnega orodja.

- Pri vzdrževalnih delih, negi in popravilih vedno nosite zaščitne rokavice.

### 7.1 Nastavitev protinoža

**I NAPOTEK** Rezila vaše cilindrične kosilnice so bila tovarniško optimalno nastavljena. Če odrezki trave po daljši uporabi niso enakomerni, je treba naravnati protinož.

#### 7.1.1 Nastavitev protinoža –easy in comfort– (10)

1. Napravo obrnite, tako da je rezilni valj obrnjen navzgor.
2. Nastavitvene vijake (10/1) na obeh straneh odvijte z imbus ključem 5 mm (10/a).
3. Protinož (10/2) prestavite tako (10/b), da rezila vretena (10/3) pri obračanju po celotni širini rahlo oplazijo protinož. Nobeno od rezil vretena se ne sme zadeti ali drgniti ob protinož.
4. Znova zategnite nastavitvene vijake.

### 7.1.2 Nastavitev protinoža –premium– (18, 19)

1. Napravo obrnite, tako da je rezilni valj obrnjen navzgor (18).
2. Nastavitvene vijake (19/1) na obeh straneh odvijte v smeri urnega kazalca z viličastim ključem 10 mm (19/a).
3. Preverite, da rezila vretena (19/2) pri obračanju po celotni širini rahlo oplazijo protinož (19/3). Nobeno od rezil vretena se ne sme zadeti ali drgniti ob protinož.

### 7.1.3 Izvedba preizkusnega rezanja (11, 20)

1. Podržite list papirja (1) med rezilom vretena (2) in protinožem (3).
2. Obrnite vreteno (a).

Protinož je pravilno nastavljen, če se pri obračanju vretena list papirja med rezili odreže.

## 7.2 Očistite napravo

**POZOR! Nevarnost poškodb naprave.** Čiščenje z visokotlačnim čistilnikom napravo poškoduje.

- Naprave ne pršite z visokotlačnim čistilnikom.
- Uporabljajte izključno omelo, krtačo in vlažno krpo.

Ostanki negativno vplivajo na kakovost reza in izmet trave.

1. Napravo očistite takoj po košnji.
2. Rezila vretena in protinož rahlo naoljite z redkim oljem.

## 8 SHRANJEVANJE

1. Temeljito očistite napravo (glejte *Poglavje 7 "Vzdrževanje in nega", stran 53*).
2. Napravo po možnosti skladiščite na suhem mestu.

## 9 POMOČ PRI MOTNJAH

**⚠ PREVIDNO! Nevarnost telesnih poškodb.** Predmeti z ostrimi robovi in premikajoči se predmeti lahko povzročijo telesne poškodbe.

- Pri vzdrževalnih delih, negi in popravilih vedno nosite zaščitne rokavice!

**I NAPOTEK** Pri motnjah, ki niso navedene v tej tabeli ali ki jih ne morete sami odpraviti, se obrnite na našo servisno službo.

Motnja	Vzrok	Ukrep
<b>Nenavadni zvoki</b>	Ohlapni vijaki oz. deli	Zategnite vijake.
	Tujki v rezalnem nožu	Odstranite tujke.
	Razpoke na rezalnem nožu	Razpoke pobrusite z brusom.
	Rezalni noži se premočno dotikajo.	Nastavite rezila.
<b>Neenakomeren rez</b>	Napačna nastavitvev rezalnih nožev	Nastavite rezila.
	Topi rezalni noži	Nabrusite rezalne nože ali jih zamenjajte.
	Previsoka trava	Z motorno kosilnico na kratko pokosite travo.

## 10 SERVISNA SLUŽBA/SERVIS

V primeru vprašanj glede garancije, popravil ali nadomestnih delov se obrnite na najbližjo ser-

visno delavnico AL-KO. Najdete jo na naslednjem naslovu:  
[www.al-ko.com/service-contacts](http://www.al-ko.com/service-contacts)

## 11 GARANCIJA

Morebitne napake materiala ali proizvodne napake na napravi bomo znotraj zakonskega obdobja veljavnosti, ki velja za garancijske zahtevke, po naši izbiri opravili s popravilom ali nadomestilom. Obdobje veljavnosti garancije je odvisno od veljavne zakonodaje v državi, v kateri je bila naprava kupljena.

Naša garancija velja samo, če:

- so ta navodila za uporabo upoštevana,
- je bila naprava strokovno uporabljena,
- so bili uporabljeni originalni nadomestni deli.

Garancija preneha veljati, če:

- so bili izvedeni samovoljni poskusi popravila,
- so bile izvedene samovoljne tehnične spremembe,
- naprava ni bila uporabljena v skladu z namenom uporabe.

Garancija ne velja za:

- poškodbe laka, ki so posledica normalne uporabe,
- obrabne dele, ki so na kartici nadomestnih delov označeni z okvirjem xxxxxx (x).

Garancija začne veljati, ko napravo kupi prvi končni uporabnik. Velja datum na računu. S to izjavo in originalnim potrdilom o nakupu se obrnite na vašega prodajalca ali na najbližjo pooblaščenno servisno službo. Ta izjava ne vpliva na zakonske garancijske zahtevke, ki jih ima kupec do prodajalca.

## PRIJEVOD ORIGINALNIH UPUTA ZA UPORABU

### Sadržaj

1	Informacije o Uputama za uporabu.....	55	7	Održavanje i njega .....	58
1.1	Simboli na naslovnoj stranici.....	55	7.1	Namještanje protunoževa.....	58
1.2	Objašnjenja oznaka i signalnih riječi ..	55	7.1.1	Namještanje protunoževa – easy i comfort – (10).....	58
2	Opis proizvoda.....	56	7.1.2	Namještanje protunoževa – premium – (18, 19).....	58
2.1	Namjenska uporaba.....	56	7.1.3	Provođenje probnog reza (11, 20).....	58
2.2	Moguća predvidiva nepravilna uporaba .....	56	7.2	Očistite uređaj.....	58
2.3	Ostali rizici.....	56	8	Skladištenje.....	59
2.4	Pregled proizvoda .....	56	9	Pomoć u slučaju smetnji.....	59
2.4.1	Pregled proizvoda – easy i comfort – (01).....	56	10	Korisnička služba/Servis .....	59
2.4.2	Pregled proizvoda – premium (12).....	56	11	Jamstvo .....	59
2.5	Opseg isporuke .....	56			
2.5.1	Komplet isporuke – easy i comfort – (02).....	56			
2.5.2	Komplet isporuke – premium – (13).....	57			
3	Sigurnosne napomene.....	57			
3.1	Obuka.....	57			
3.2	Pripremne mjere.....	57			
3.3	Rukovanje .....	57			
3.4	Održavanje i skladištenje .....	57			
4	Montaža .....	57			
4.1	Montaža šipke za upravljanje – easy i comfort – (03 – 07).....	57			
4.2	Montaža šipke za upravljanje – premium – (14, 15).....	57			
5	Upravljanje.....	58			
5.1	Namještanje visine reza .....	58			
5.1.1	Namještanje visine reza – easy i comfort – (08, 09).....	58			
5.1.2	Namještanje visine reza – premium – (16, 17).....	58			
5.2	Vješanje košare za travu* .....	58			
6	Način rada .....	58			

## 1 INFORMACIJE O UPUTAMA ZA UPORABU

- Kod njemačke verzije radi se o originalnim uputama za uporabu. Sve ostale jezične verzije prijevodi su originalnih uputa za uporabu.
- Ove Upute za uporabu držite na lako dostupnom mjestu kako bi vam bile pri ruci kada vam zatrebaju informacije o uređaju.
- Uređaj prosljeđujte drugim osobama samo s ovim Uputama za uporabu.
- Pročitajte i slijedite sigurnosne napomene i upozorenja iz ovih Uputa za uporabu.

### 1.1 Simboli na naslovnoj stranici

Simbol	Značenje
	Prije prvog korištenja obavezno pažljivo pročitajte ove Upute za uporabu. To je preduvjet sigurnog rada i rukovanja bez smetnji.
	Upute za uporabu

### 1.2 Objašnjenja oznaka i signalnih riječi

**OPASNOST!** Pokazuje neposrednu opasnost koja – ako se ne izbjegne – uzrokuje smrt ili tešku ozljedu.

**⚠ UPOZORENJE!** Pokazuje potencijalnu opasnost koja bi – ako se ne izbjegne – mogla uzrokovati smrt ili tešku ozljedu.

**⚠ OPREZ!** Pokazuje potencijalnu opasnost koja bi – ako se ne izbjegne – mogla uzrokovati manju ili umjerenu ozljedu.

**POZOR!** Pokazuje situaciju koja bi – ako se ne izbjegne – mogla uzrokovati materijalnu štetu.

**i NAPOMENA** Posebne napomene za bolju razumljivost i rukovanje.

## 2 OPIS PROIZVODA

### 2.1 Namjenska uporaba

Ovaj je uređaj namijenjen za košenje travnjaka u privatnom području primjene. Svaka drugačija ili uporaba koja se ne navodi te nedozvoljene pregradnje ili ugradnje smatrat će se pogrešnom primjenom i bit će temelj za ukidanje jamstva i odbacivanje svake odgovornosti proizvođača u odnosu na štete za korisnika ili trećih strana.

### 2.2 Moguća predvidiva nepravilna uporaba

Uređaj nije predviđen ni za komercijalnu primjenu u javnoj praksi i na sportskim terenima kao ni za primjenu u poljoprivredi ni šumarstvu.

### 2.3 Ostali rizici

Čak i kad se uređaj ispravno koristi, uvijek postoji određeni preostali rizik koji se ne može isključiti. Iz vrste i konstrukcije uređaja mogu proizaći sljedeće potencijalne opasnosti, ovisno o primjeni:

- Izbacivanje odrezanog materijala, zemlje i kamenčića.
- Udisanje čestica odrezanog materijala ako se ne nosi zaštita dišnih puteva.
- Porezotine pri zahvaćanju rotirajuće rezne niti.

### 2.4 Pregled proizvoda

#### 2.4.1 Pregled proizvoda – easy i comfort – (01)

Pregled proizvoda daje pregled obaju uređaja RazorCut 28.1 HM easy i RazorCut 38.1 HM comfort.

Br.	Dio
1	Šipka za upravljanje – gornja šipka
2	Šipka za upravljanje – srednja šipka
3	Šipka za upravljanje – donja šipka

Br.	Dio
4	Krilni vijci **
5	Produžetak za izbacivanje ***
6	Vreteno s noževima
7	Protunoževi
8	Valjci za visinu reza
9	Povlačni gumb za regulaciju visine

\*: Samo kod modela RazorCut 28.1 HM easy

\*\*: Samo kod modela RazorCut 38.1 HM comfort

\*\*\*: Opcija, zajedno s košarom za travu (nije isporučeno).

#### 2.4.2 Pregled proizvoda – premium (12)

Pregled proizvoda daje pregled uređaja RazorCut 38.1 HM premium.

Br.	Dio
1	Šipka za upravljanje – gornja šipka, s oblogom ručke
2	Šipka za upravljanje – srednji dio
3	Šipka za upravljanje – donja šipka
4	Krilni vijci
5	Produžetak za izbacivanje, integriran
6	Vreteno s noževima
7	Protunoževi
8	Valjci za visinu reza
9	Drške za regulaciju visine
10	Matice za blokadu regulatora visine

### 2.5 Opseg isporuke

U opseg isporuke spadaju ovdje navedene stavke. Provjerite jesu li sadržane sve stavke.

#### 2.5.1 Komplet isporuke – easy i comfort – (02)

Br.	Dio
1	Gornja šipka *  **
2	Srednja šipka *
3	Donja šipka *  **
4	Vretenasta kosilica *  **

Br.	Dio
5	Usadni vijci s kvadratnim pogonom (4x) * Usadni vijci s kvadratnim pogonom i podloškama (2x) **
6	Samoosiguravajuće matice (4x) * Krilate matice (2x) **
7	Opružni utikač (2) *   **

\*: RazorCut 28.1 HM easy

\*\* : RazorCut 38.1 HM comfort

Košara za travu s produžetkom za izbacivanje (kat. br. 113867 easy, 113868 comfort) može se dodatno kupiti.

### 2.5.2 Komplet isporuke – premium – (13)

Br.	Dio
1	gornja šipka
2	Srednji dio
3	Donja šipka (2x)
4	Vretenasta kosilica
5	Pričvrtni dijelovi

Košara za travu (kat. br. 113869) može se dodatno kupiti.

## 3 SIGURNOSNE NAPOMENE

- Ovaj uređaj smiju koristiti djeca od 8 godina naviše te osobe s ograničenim psihičkim, osjetilnim ili mentalnim sposobnostima ili osobe bez iskustva i/ili znanja samo dok su pod nadzorom ili ako su upoznati s uputama o sigurnom korištenju uređaja kao i s potencijalnim opasnostima. Djeca se ne smiju igrati uređajem. Djeca ne smiju čistiti ili održavati uređaj bez nadzora.
- Osobe s jakim ili složenim ograničenjima mogu zahtijevati dodatne mjere opreza osim ovdje navedenih uputa.

### 3.1 Obuka

- Pažljivo pročitajte upute za uporabu. Upoznajte se s upravljačkim dijelovima i ispravnim načinom uporabe uređaja.
- Nikada nemojte kositi ako se u blizini nalaze druge osobe, posebice djeca ili životinje.
- Uređaj ne koristite pod utjecajem alkohola, droga ili lijekova.

### 3.2 Pripremne mjere

- Pri radu uređaja uvijek nosite čvrstu obuću i duge hlače. Uređaj nemojte pogoniti bosii ili u laganim sandalama.
- Provjerite teren, na kojem se koristi uređaj i uklonite sve predmete koje uređaj može zahvatiti i izbaciti.
- Prije svake uporabe uređaja provjerite jesu li rezači, pričvrtni svornjaci i cjelokupna rezna jedinica istrošeni ili oštećeni.

### 3.3 Rukovanje

- Kosite samo pri dnevnom svjetlu ili dobrom umjetnom osvjetljenju.
- Na padinama uvijek pazite na dobru stabilnost.
- Kosite poprečno prema padini, a nikada ravno nizbrdo ili uzbrdo.
- Nemojte kositi na pretjerano strmim padinama.
- Nikada ne stavljajte ruke ni noge na rotirajuće dijelove ili ispod njih. Uvijek stojte dalje od otvora za izbacivanje.

### 3.4 Održavanje i skladištenje

- Pobrinite se da su sve matice, zatici i vijci čvrsto zategnuti i da je uređaj u sigurnom radnom stanju.
- Pazite kod namještanja uređaja na to da se vaši prsti ne zaglave između pomičnih rezača i fiksni dijelova uređaja.
- Iz sigurnosnih razloga zamijenite istrošene ili oštećene dijelove. Upotrijebite isključivo originalne dijelove i pribor.

## 4 MONTAŽA

**⚠ UPOZORENJE! Opasnost od ozljeda zbog nepotpune montaže!** Rad nepotpuno montiranog uređaja može izazvati teške ozljede.

- Uređajem radite samo ako je u cijelosti sklopljen!

### 4.1 Montaža šipke za upravljanje – easy i comfort – (03 – 07)

Pogledajte slike (03) do (07).

### 4.2 Montaža šipke za upravljanje – premium – (14, 15)

Pogledajte slike (14) i (15).

## 5 UPRAVLJANJE

### 5.1 Namještanje visine reza

Visina reza namješta se regulatorom visine valjaka za visinu reza. Valjci za visinu reza na objema stranama moraju imati istu visinu.

#### 5.1.1 Namještanje visine reza – easy i comfort – (08, 09)

1. Povlačni gumb (08/1) na objema stranama povucite prema van (08/a).
2. Polugu (08/2) s valjcima za visinu reza (08/3) okrenite toliko (08/b) da se dostigne željena visina reza (09).
3. Povlačni gumb na objema stranama uglavite u istu rupu (08/4).

#### 5.1.2 Namještanje visine reza – premium – (16, 17)

1. Nogom ili na neki drugi način fiksirajte uređaj na čvrstoj i ravnom podlozi.
2. Otpustite vijke za blokadu (16/1).
3. Pomaknite ručke za pomicanje (17/1) na objema stranama do željene visine reza.
4. Ponovno pritegnite matice za blokadu.

### 5.2 Vješanje košare za travu\*

**!** **NAPOMENA** Montaža košare za travu: pogledajte zasebne upute za montažu.

1. Košaru za travu objesite za kuke bočno na valjcima za visinu reza.
2. Pričvrstite košaru za travu s pridržnim remenjem na šipci za upravljanje.

\*: Opcija (nije u kompletu isporuke).

## 6 NAČIN RADA

Kosite travu dok je niska. Što je trava viša, košenje je teže.

## 7 ODRŽAVANJE I NJEGA

**⚠** **UPOZORENJE!** **Opasnost od porezotina.**

Opasnost od porezotina uslijed zahvaćanja pomičnih dijelova uređaja oštih bridova kao i reznog alata.

- Kod radova održavanja, njege i čišćenja uvijek nosite zaštitne rukavice.

## 7.1 Namještanje protunoževa

**!** **NAPOMENA** Rezni mehanizam vaše vretenaste kosilice optimalno je namješten u tvornici. Ako se nakon dulje uporabe više ne bi postizao ravnomjeran rez, treba podesiti protunoževa.

### 7.1.1 Namještanje protunoževa – easy i comfort – (10)

1. Okrenite uređaj kako bi valjak s noževima bio okrenut prema gore.
2. Vijke za blokadu (10/1) na objema stranama zavrnite labavo (10/a) imbus ključem veličine 5 mm.
3. Protunoževa (10/2) pomjerite (10/b) tako da vretenasti noževi (10/3) prilikom okretanja blago grebu protunoževa cijelom širinom. Nijedan vretenasti nož ne smije udarati niti grebati po protunoževima.
4. Ponovno pritegnite vijke za blokadu.

### 7.1.2 Namještanje protunoževa – premium – (18, 19)

1. Okrenite uređaj kako bi valjak s noževima bio okrenut prema gore (18).
2. Vijke za blokadu (19/1) na objema stranama zavrnite u smjeru kazaljke na satu (19/a) viličastim ključem veličine 10 mm.
3. Provjerite grebu li vretenasti noževi (19/2) prilikom okretanja protunoževa (19/3) blago cijelom širinom. Nijedan vretenasti nož ne smije udarati niti grebati po protunoževima.

### 7.1.3 Provođenje probnog reza (11, 20)

1. Držite list papira (1) između vretenastih noževa (2) i protunoževa (3).
2. Okrenite vreteno (a).

Protunoževi su pravilno namješteni kada prilikom okretanja vretena list papira između noževa bude prerezan.

## 7.2 Očistite uređaj

**!** **POZOR!** **Opasnost od oštećenja uređaja.**

Čišćenje visokotlačnim peraćem oštećuje uređaj.

- Uređaj nemojte prskati visokotlačnim peraćem.
- Upotrijebite isključivo ručnu metlicu, četku i vlažnu krpu.

Talozi ograničavaju kvalitetu reza i izbacivanje trave.

1. Uređaj čistite odmah nakon košnje.
2. Noževa vretena i protunoževa malo nauljite rijetkim uljem.

## 8 SKLADIŠTENJE

1. Temeljito očistite uređaj (vidi *Poglavlje 7 "Održavanje i njega", stranica 58*).
2. Uređaj spremite na suho mjesto ako je moguće.

## 9 POMOĆ U SLUČAJU SMETNJI

- ⚠ OPREZ!** **Opasnost od ozljeda.** Oštri i pomični dijelovi uređaja mogu uzrokovati ozljede.
- Kod radova održavanja, njega i čišćenja uvijek nosite zaštitne rukavice!

**i NAPOMENA** Kod smetnji koje nisu navedene u ovoj tablici ili koje ne možete ukloniti sami, obratite se našoj servisnoj službi.

Smetnja	Uzrok	Uklanjanje
<b>Neobični zvukovi</b>	Labavi vijci ili dijelovi	Zategnite vijke.
	Strani materijal unutar reznih noževa	Uklonite strana tijela.
	Udubina na reznom nožu	Izbrusite udubinu brusnim kamenom.
	Rezni noževi se prejako dodiruju.	Namjestite rezni mehanizam.
<b>Neravnomjerno rezanje trave</b>	Pogrešna postavka reznih noževa	Namjestite rezni mehanizam.
	Tupi rezni noževi	Izbrusite ili zamijenite rezne noževe.
	Previsoka trava	Niže kosite travnjak motornom kosilicom.

## 10 KORISNIČKA SLUŽBA/SERVIS

Kod pitanja o jamstvu, popravku ili zamjenskim dijelovima obratite se obližnjoj servisnoj službi

tvrtke AL-KO. One su navedene na internetskoj stranici:  
[www.al-ko.com/service-contacts](http://www.al-ko.com/service-contacts)

## 11 JAMSTVO

Možebitne greške u materijalu ili proizvodnji na uređaju uklonit ćemo tijekom zakonskoga roka zastare za jamstvo na nedostatke prema vlastitom izboru popravljanjem ili zamjenskom dostavom. Rok zastare određuje se prema pravu države u kojoj je uređaj kupljen.

Naša jamstvena izjava vrijedi samo u slučaju:

- poštivanja ovih Uputa za uporabu
- namjenskog rukovanja
- uporabe originalnih rezervnih dijelova

Jamstvo prestaje vrijediti u slučaju:

- samovoljnih pokušaja popravaka
- samovoljnih tehničkih izmjena
- nenamjenske uporabe

Jamstvo ne obuhvaća:



- oštećenja laka koja proizlaze iz normalnog trošenja
- potrošne dijelove koji su na kartici zamjenskih dijelova označeni okvirom xxxxxx (x)

Jamstveni rok počinje teći s datumom kupnje od strane prvog krajnjeg korisnika. Mjerodavan je datum na računu. Obratite se svom trgovcu ili najbližjoj ovlaštenoj servisnoj službi zajedno s ovom jamstvenom izjavom i originalnim računom. Ova izjava ne utječe na zakonska prava koja kupac ima prema prodavaču u slučaju nedostataka.

## ПРЕВОД ОРИГИНАЛНОГ УПУТСТВА ЗА РАД

## Садржај

1	Информације о Упутствима за употребу.....	60	7	Одржавање и нега.....	63
1.1	Симболи на насловној страни.....	60	7.1	Подешавање противножа.....	63
1.2	Објашњења ознака и сигналних речи.....	61	7.1.1	Подешавање противножа – easy и comfort– (10).....	63
2	Опис производа.....	61	7.1.2	Подешавање противножа – premium– (18, 19).....	63
2.1	Сврнисходна употреба.....	61	7.1.3	Спровести пробу сечења (11, 20).....	63
2.2	Могућа предвидива погрешна употреба.....	61	7.2	Очистите уређај.....	64
2.3	Остали ризици.....	61	8	Складиштење.....	64
2.4	Преглед производа.....	61	9	Помоћ у случају сметњи.....	64
2.4.1	Преглед производа –easy и comfort– (01).....	61	10	Служба за кориснике/Сервис.....	64
2.4.2	Преглед производа –premium– (12).....	61	11	Гаранција.....	64
2.5	Обим испоруке.....	62	<b>1</b>	<b>ИНФОРМАЦИЈЕ О УПУТСТВИМА ЗА УПОТРЕБУ</b>	
2.5.1	Обим испоруке –easy и comfort– (02).....	62	■	Код немачке верзије се ради о оригиналном упутству за употребу. Верзије на свим осталим језицима су преводи оригиналног упутства за употребу.	
2.5.2	Обим испоруке –premium– (13).....	62	■	Ова упутства за употребу држите на лако доступном месту да би вам увек била при руци када будете требали одређене информације о уређају.	
3	Безбедносне напомене.....	62	■	Уређај предајте новом власнику само са Упутством за употребу.	
3.1	Обука.....	62	■	Прочитајте и следите све безбедносне напомене и упозорења из ових Упутства за употребу.	
3.2	Припремне мере.....	62	<b>1.1</b>	<b>Симболи на насловној страни</b>	
3.3	Руковање.....	62			
3.4	Одржавање и складиштење.....	62			
4	Монтажа.....	63			
4.1	Монтажа предње шипке –easy и comfort– (03 – 07).....	63			
4.2	Монтажа предње шипке –premium– (14, 15).....	63			
5	Опслуживање.....	63			
5.1	Подешавање висине реза.....	63			
5.1.1	Подешавање висине сечења – easy и comfort– (08, 09).....	63			
5.1.2	Подешавање висине сечења – premium– (16, 17).....	63			
5.2	Качење корпе за скупљање траве*.....	63			
6	Напомене у вези са радом.....	63			

Симбол	Значење
	Пре првог коришћења обавезно пажљиво прочитајте ова Упутства за употребу. То је услов за безбедан рад и неометано руковање.
	Упутство за употребу



## 1.2 Објашњења ознака и сигналних речи

**⚠ ОПАСНОСТ!** Указује на непосредну опасност која ће – ако се не избегне – изазвати смрт или тешку повреду.

**⚠ УПОЗОРЕЊЕ!** Указује на потенцијалну опасност која би – ако се не избегне – могла изазвати смрт или тешку повреду.

**⚠ ОПРЕЗ!** Указује на потенцијалну опасност која би – ако се не избегне – могла изазвати мале или блаже повреде.

**⚠ ПАЖЊА!** Указује на ситуацију која би – ако се не избегне – могла проузроковати материјалну штету.

**ℹ НАПОМЕНА** Посебне напомене за боље разумевање и руковање.

## 2 ОПИС ПРОИЗВОДА

### 2.1 Сврсисходна употреба

Овај уређај је предвиђен за кошење травњака у приватном домену. Сваки другачији начин коришћења или онај који излази изван овог оквира, као и недозвољене преправке или доградње се сматра ненаменском употребом и доводи до престанка важења гаранције и до одбијања сваке одговорности произвођача у односу на штету корисника или трећих лица.

### 2.2 Могућа предвидива погрешна употреба

Уређај није предвиђен ни за комерцијалну употребу у јавним парковима и спортским објектима ни за употребу у пољопривреди и шумарству.

### 2.3 Остали ризици

Чак и при правилној употреби уређаја увек ће постојати изванредан преостали ризик, који не може да се искључи. Из врсте и конструкције уређаја могу да се изведу следеће потенцијалне опасности, зависно од употребе:

- Избацивање сеченог материјала, земље и малог камења.
- Удисање честица сеченог материјала, ако се не носи маска.
- Посекотине при пружању руку у нож за сечење који се окреће.

## 2.4 Преглед производа

### 2.4.1 Преглед производа –easy и comfort– (01)

Преглед производа даје преглед два уређаја RazorCut 28.1 HM easy и RazorCut 38.1 HM comfort.

Бр.	Саставни део
1	Предња шипка – горња шипка
2	Предња шипка – средња шипка *
3	Предња шипка – доња шипка
4	Криласти вијци **
5	Продужетак за избацивање ***
6	Вретено са ножевима
7	Противнож
8	Радни ваљак
9	Потезно дугме за подешавање висине

\*: Само код RazorCut 28.1 HM easy

\*\* : Само код RazorCut 38.1 HM comfort

\*\*\*: Опционо, заједно са корпом за скупљање траве (није у обиму испоруке).

### 2.4.2 Преглед производа –premium– (12)

Преглед производа даје преглед уређаја RazorCut 38.1 HM premium.

Бр.	Саставни део
1	Предња шипка – горња шипка, са облогом дршке
2	Предња шипка – средњи елемент
3	Предња шипка – доња шипка
4	Криласти вијци
5	Продужетак за избацивање
6	Вретено са ножевима
7	Противнож
8	Радни ваљак
9	Дршке за подешавање висине
10	Навртке за фиксирање за подешавање висине

## 2.5 Обим испоруке

У обим испоруке спадају овде наведене позиције. Проверите да ли су садржане све позиције.

### 2.5.1 Обим испоруке –easy и comfort– (02)

Бр.	Саставни део
1	Горња шипка *  **
2	Средња шипка *
3	Доња шипка *  **
4	Вретенаста косилица *  **
5	Утични вијци са четвороугаоним елементом (4x) * Утични вијци са четвороугаоним елементом и подлошкама (2x) **
6	Самоосигуравајуће навртке (4x) * Криласте навртке (2x) **
7	Опружни утикач (2) *  **

\*: RazorCut 28.1 HM easy

\*\* : RazorCut 38.1 HM comfort

Корпа за скупљање траве укљ. Продужетак за избацивање (бр.арт. 113867 easy, 113868 comfort) посебно су доступни.

### 2.5.2 Обим испоруке –premium– (13)

Бр.	Саставни део
1	Горња шипка
2	Средњи елемент
3	Доња шипка (2x)
4	Вретенаста косилица
5	Делови за причвршћивање

Корпа за скупљање траве (бр.арт. 113869) посебно је доступна.

## 3 БЕЗБЕДНОСНЕ НАПОМЕНЕ

- Овај уређај могу да користе деца старости од 8 година и више, као и особе са смањеним физичким, сензорним или менталним способностима или са недовољно искуства и знања, ако су под надзором и ако су упућене у безбедну употребу уређаја и ако разумеју опасности које настају услед тога. Деца не смеју да се играју уређајем. Чишћење и одржавање

од стране корисника не смеју да врше деца без надзора.

- Особе са врло јаким и сложеним ограничењима могу да имају потребе које превазилазе овде описана упутства.

### 3.1 Обука

- Пажљиво прочитајте упутства за употребу. Упознајте се са командним елементима и правилном употребом уређаја.
- Никада не косите када су људи, а посебно деца или животиње, у близини.
- Немојте руковати уређајем под утицајем алкохола, дрога или лекова.

### 3.2 Припремне мере

- При раду уређаја увек носите чврсту обућу и дуге члаче. Уређај немојте погонити боси ни у лаганим сандалама.
- Проверите терен, на којем се користи уређај и уклоните све предмете које уређај може да захвати и избаци.
- Пре сваке употребе уређаја проверите да ли су резачи, причврсни сворњаци и комплетна резна јединица истрошени или оштећени.

### 3.3 Руковање

- Косите само при дневном светлу или добром осветљењу.
- На падинама увек пазите на добру стабилност.
- Косите попречно према падини, а никада равно низбрдо или узбрдо.
- Немојте косити на претерано стрмим падинама.
- Никада не стављајте руке ни ноге на ротирајуће делове или испод њих. Увек стојте даље од отвора за избацивање.

### 3.4 Одржавање и складиштење

- Побрините се да су све навртке, клинови и завртњи чврсто затегнути и да је уређај у безбедном радном стању.
- Пазите код подешавања уређаја на то да се ваши прсти не заглаве између помичних резача и фиксних делова уређаја.
- Из безбедносних разлога замените истрошене или оштећене делове. Употребите искључиво оригиналне делове и прибор.

## 4 МОНТАЖА

**⚠ УПОЗОРЕЊЕ!** Опасност због непотпуне монтаже! Употреба непотпуно монтираног уређаја може да доведе до тешких повреда.

- Уређај сме да ради само ако је потпуно монтиран!

### 4.1 Монтажа предње шипке –easy и comfort– (03 – 07)

Виси слике (03) до (07).

### 4.2 Монтажа предње шипке –premium– (14, 15)

Види слике (14) и (15).

## 5 ОПСЛУЖИВАЊЕ

### 5.1 Подешавање висине реза

Висина сечења подешава се подешавањем висине радног ваљка. Радни ваљак на обе стране мора да има исту висину.

#### 5.1.1 Подешавање висине сечења –easy и comfort– (08, 09)

1. Потезно дугме (08/1) на обе стране повуците према споља (08/а).
2. Полуку (08/2) заједно са радним ваљком (08/3) окретати све (08/б) док се не постигне жељена висина сечења (09).
3. Потезно дугме на обе стране пустите да налегну у исти отвор (08/4).

#### 5.1.2 Подешавање висине сечења –premium– (16, 17)

1. Фиксирајте уређај на чврстој, равной подлози нпр. ногом.
2. Олабавите навртке за фиксирање (16/1).
3. Дршке за подешавање (17/1) на обе стране померити до жељене висине сечења.
4. Опет заврните навртке за фиксирање.

### 5.2 Качење корпе за скупљање траве\*

**ⓘ НАПОМЕНА** Монтажа корпе за скупљање траве: види посебно упутство за монтажу.

1. Закачити корпу за скупљање траве за куке на бочним странама радног ваљка.
2. Корпу за скупљање траве придржним каишем причврстити на предњу шипку.

\*: Опција (није у обиму испоруке).

## 6 НАПОМЕНЕ У ВЕЗИ СА РАДОМ

Косите траву док је још кратка. Што је трава виша, то је потребна већа снага.

## 7 ОДРЖАВАЊЕ И НЕГА

**⚠ УПОЗОРЕЊЕ!** Опасност од посекотина. Опасност од посекотина при захватању у оштре делове који се крећу и алате за резање.

- Приликом радова одржавања, неге и чишћења увек носите заштитне рукавице.

### 7.1 Подешавање противножа

**ⓘ НАПОМЕНА** Механизам за сечење ваше вретенасте косилице је у фабрици оптимално подешен. Ако сечење траве после дуге употребе постане непрецизно, треба додатно подесити противнож.

#### 7.1.1 Подешавање противножа –easy и comfort– (10)

1. Окрените уређај како би ваљак са ножевима био окренут према горе.
2. Вијке за подешавање (10/1) на обе стране олабавити имбус кључем за 5 mm (10/а).
3. Противнож (10/2) померати (10/б) све док ножеви на вретену (10/3) приликом обртања по целој ширини благо пређу преко противножа. Ниједан од ножева на вретену не сме да удари или струже о противнож.
4. Поново затегните вијке за подешавање.

#### 7.1.2 Подешавање противножа –premium– (18, 19)

1. Окрените уређај како би ваљак са ножевима био окренут према горе (18).
2. Вијке за подешавање (19/1) на обе стране полако окретати у смеру казаљке на сату (19/а) виљушкастим кључем од 10 mm.
3. Проверити да ли ножеви на вретену (19/2) приликом обртања по целој ширини благо прелазе преко противножа (19/3). Ниједан од ножева на вретену не сме да удари или струже о противнож.

#### 7.1.3 Спровести пробу сечења (11, 20)

1. Лист папира (1) ставити између ножева на вретену (2) и противножа (3).
2. Окретати вретено (а).

Противнож је правилно подешен, када при обртању вретена лист папира буде исечен између ножева.

## 7.2 Очистите уређај

### **ПАЖЊА!** Опасност од оштећења уређаја.

Чишћење перачем високог притиска оштећује уређај.

- Немојте прскати уређај перачем високог притиска.
- Користите искључиво ручну метлицу, четку и влажну крпу.

Насlage нарушавају квалитет сечења и избацивање траве.

1. Очистите уређај непосредно после кошења.
2. Ножеве вретена и противнож мало науљити уљем које је ретко.

Сметња	Узрок	Уклањање
Необични звуци	Лабави вијци одн. делови	Дотегнути вијке.
	Страна тела у ножу за сечење	Уклонити страна тела.
	Урез на ножу за сечење	Избрусити урез брусним каменом.
Непрецизно сечење траве	Ножеви за сечење се додирују превише јако.	Подесите механизам за сечење.
	Погрешно подешавање ножева за сечење	Подесите механизам за сечење.
	Туп нож за сечење	Додатно оштририти или заменити ножеве за сечење.
	Превисока трава	Краће косити траву помоћу косилице са моторним погоном.

## 10 СЛУЖБА ЗА КОРИСНИКЕ/СЕРВИС

Код питања у вези са гаранцијом, поправком или резервним деловима се обратите вашем

## 11 ГАРАНЦИЈА

Евентуалне грешке у материјалу или производњи на уређају поправимо за време законског рока застаре права на гаранцију за недостатке према сопственом избору поправљањем или заменом. Рок застаре одређује се према праву државе у којој је уређај купљен.

Наша гарантна изјава важи само у случају:

- примене ових Упутстава за употребу
- сврсисходног коришћења
- употребе оригиналних резервних делова

## 8 СКЛАДИШТЕЊЕ

1. Добро очистити уређај (види *Поглавље 7 "Одржавање и нега", страна 63*).
2. Чувајте уређај нашо је могуће сувљем месту.

## 9 ПОМОЋ У СЛУЧАЈУ СМЕТЊИ

**⚠ ОПРЕЗ!** Опасност од повреде. Оштри и покретни делови уређаја могу да доведу до повреда.

- Приликом радова одржавања, неге и чишћења увек носите заштитне рукавице!

**ℹ НАПОМЕНА** Код сметњи које нису наведене у овој табели или које не можете да отклоните сами, се обратите нашој служби за кориснике.

најближем AL-KO сервису. Њега ћете наћи на интернету под следећом адресом:  
[www.al-ko.com/service-contacts](http://www.al-ko.com/service-contacts)







Гаранција не обухвата:

- оштећења лака која се свде на нормално трошење
- потрошне делове који су на картици резервних делова означени рамом

Гарантни рок почиње да тече од датума куповине од стране првог крајњег корисника. Мериодаван је датум на рачуну. Са овом изјавом о гаранцији и оригиналним рачуном обратите се продавцу или најближој овлашћеној сервисној радионици. Овом изјавом се не мењају законска права која купац има према продавцу у случају недостатка.

## TŁUMACZENIE ORYGINALNEJ INSTRUKCJI OBSŁUGI

### Spis treści

1	Informacje dotyczące niniejszej instrukcji obsługi .....	66	7	Konserwacja i pielęgnacja.....	69						
1.1	Symbole na stronie tytułowej .....	66	7.1	Ustawianie noże przeciwnego .....	69						
1.2	Objaśnienia rysunkowe i słowa ostrzegawcze .....	67	7.1.1	Ustawianie noże przeciwnego – easy i comfort– (10) .....	69						
2	Opis produktu .....	67	7.1.2	Ustawianie wysokości koszenia – premium– (18, 19).....	69						
2.1	Użytkowanie zgodne z przeznaczeniem .....	67	7.1.3	Wykonywanie koszenia próbnego (11, 20).....	70						
2.2	Możliwe przewidywane nieprawidłowe użycie .....	67	7.2	Czyszczenie urządzenia .....	70						
2.3	Ryzyko szczątkowe .....	67	8	Przechowywanie .....	70						
2.4	Przegląd produktu .....	67	9	Pomoc w przypadku usterek .....	70						
2.4.1	Przegląd produktu –easy i comfort– (01) .....	67	10	Obsługa klienta/Serwis.....	70						
2.4.2	Przegląd produktu –premium– (12) .....	67	11	Gwarancja .....	71						
2.5	Zakres dostawy .....	68	<b>1 INFORMACJE DOTYCZĄCE NINIEJSZEJ INSTRUKCJI OBSŁUGI</b>								
2.5.1	Zakres dostawy –easy i comfort– (02) .....	68	<ul style="list-style-type: none"> <li>Wersja niemieckojęzyczna jest oryginalną instrukcją obsługi. Wszystkie pozostałe wersje językowe są tłumaczeniami oryginalnej instrukcji obsługi.</li> <li>Poniższa instrukcja obsługi winna być przechowywana zawsze w sposób umożliwiający jej wykorzystanie w celu uzyskania informacji dotyczących urządzenia.</li> <li>Urządzenie może być przekazywane wyłącznie wraz z instrukcją obsługi.</li> <li>Należy stosować się do wskazówek dot. bezpieczeństwa i ostrzegawczych zawartych w niniejszej instrukcji obsługi.</li> </ul>								
2.5.2	Zakres dostawy –premium– (13) .....	68	<b>1.1 Symbole na stronie tytułowej</b>								
3	Zasady bezpieczeństwa .....	68	<table border="1"> <thead> <tr> <th>Symbol</th> <th>Znaczenie</th> </tr> </thead> <tbody> <tr> <td></td> <td>Przed uruchomieniem należy dokładnie przeczytać niniejszą instrukcję obsługi. Jest to konieczne dla zapewnienia bezusterkowej pracy i bezpiecznej obsługi.</td> </tr> <tr> <td></td> <td>Instrukcja obsługi</td> </tr> </tbody> </table>			Symbol	Znaczenie		Przed uruchomieniem należy dokładnie przeczytać niniejszą instrukcję obsługi. Jest to konieczne dla zapewnienia bezusterkowej pracy i bezpiecznej obsługi.		Instrukcja obsługi
Symbol	Znaczenie										
	Przed uruchomieniem należy dokładnie przeczytać niniejszą instrukcję obsługi. Jest to konieczne dla zapewnienia bezusterkowej pracy i bezpiecznej obsługi.										
	Instrukcja obsługi										
3.1	Szkolenie.....	68									
3.2	Czynności przygotowawcze .....	68									
3.3	Obsługa urządzenia .....	68									
3.4	Konserwacja i przechowywanie .....	68									
4	Montaż .....	69									
4.1	Montaż belki prowadzącej –easy i comfort– (03 – 07).....	69									
4.2	Montaż belki prowadzącej –premium– (14, 15).....	69									
5	Obsługa .....	69									
5.1	Regulacja wysokości koszenia.....	69									
5.1.1	Ustawianie wysokości koszenia – easy i comfort– (08, 09).....	69									
5.1.2	Ustawianie wysokości koszenia – premium– (16, 17) .....	69									
5.2	Zaczepianie kosza na trawę.....	69									
6	Wskazówki dotyczące pracy.....	69									

## 1.2 Objaśnienia rysunkowe i słowa ostrzegawcze

**⚠ NIEBEZPIECZEŃSTWO!** Oznacza niebezpieczeństwo prowadzące do śmierci lub ciężkich obrażeń ciała.

**⚠ OSTRZEŻENIE!** Oznacza potencjalne niebezpieczeństwo mogące prowadzić do śmierci lub ciężkich obrażeń ciała.

**⚠ OSTROŻNIE!** Oznacza potencjalne niebezpieczeństwo mogące prowadzić do średnich lub lekkich obrażeń ciała.

**UWAGA!** Oznacza potencjalne niebezpieczeństwo mogące prowadzić do szkód rzeczowych.

**i WSKAZÓWKA** Szczególne wskazówki ułatwiające zrozumienie instrukcji i obsługi.

## 2 OPIS PRODUKTU

### 2.1 Użytkowanie zgodne z przeznaczeniem

Urządzenie to jest przeznaczone do koszenia trawników w zastosowaniach prywatnych. Każde inne lub wykraczające poza ten zakres zastosowanie oraz niedozwolone zmiany lub modyfikacje traktowane są jako eksploatacja niezgodna z przeznaczeniem i prowadzą do utraty gwarancji oraz do wyłączenia wszelkiej odpowiedzialności producenta za szkody poniesione przez użytkownika lub osoby trzecie.

### 2.2 Możliwe przewidywane nieprawidłowe użycie

Urządzenie nie jest przeznaczone do zastosowań specjalistycznych w parkach i obiektach sportowych ani do zastosowania w rolnictwie i leśnictwie.

### 2.3 Ryzyko szczątkowe

Nawet podczas użytkowania urządzenia zgodnie z przeznaczeniem wciąż występuje określone ryzyko resztkowego, którego nie da się wykluczyć. Z rodzaju i konstrukcji urządzenia — w zależności od zastosowania — mogą wynikać następujące, potencjalne zagrożenia:

- Odrzucanie ciętego materiału, ziemi i małych kamieni.
- Wdychanie cząstek ciętego materiału przy zaniechaniu zastosowania środków ochrony oddechowej.
- Rany cięte w przypadku kontaktu z obracającym się nożem tnącym.

## 2.4 Przegląd produktu

### 2.4.1 Przegląd produktu –easy i comfort– (01)

Widok ogólny produktu przedstawia zestawienie elementów urządzenia dwóch urządzeń RazorCut 28.1 HM easy i RazorCut 38.1 HM comfort.

Nr	Element
1	Belka prowadząca – górny trzonek
2	Belka prowadząca – środkowy trzonek *
3	Belka prowadząca – dolny trzonek
4	Śruby motylkowe **
5	Przedłużenie wyrzutu ***
6	Wrzeciono z nożami
7	Nóż przeciwny
8	Kółko jezdne
9	Wyciągany przycisk do regulacji wysokości

\*: Tylko w RazorCut 28.1 HM easy

\*\* : Tylko w RazorCut 38.1 HM comfort

\*\*\*: Opcja, razem z koszeniem na trawę (nie objęta zakresem dostawy).

### 2.4.2 Przegląd produktu –premium– (12)

Widok ogólny produktu przedstawia zestawienie elementów urządzenia RazorCut 38.1 HM premium.

Nr	Element
1	Belka prowadząca – górny trzonek, z miękkim pokryciem uchwytu
2	Belka prowadząca – środkowy element
3	Belka prowadząca – dolny trzonek
4	Śruby motylkowe
5	Przedłużenie wyrzutu, zintegrowane
6	Wrzeciono z nożami
7	Nóż przeciwny
8	Kółko jezdne
9	Uchwyty do regulacji wysokości
10	Nakrętki ustalające do regulacji wysokości

## 2.5 Zakres dostawy

Zakres dostawy obejmuje niżej wymienione pozycje. Sprawdzić, czy wszystkie pozycje są zawarte.

### 2.5.1 Zakres dostawy –easy i comfort– (02)

Nr	Element
1	Górny trzonek *  **
2	Środkowy trzonek *
3	Dolny trzonek *  **
4	Kosiarka wrzecionowa *  **
5	Śruby z nakrętką o kwadratowym przekroju (4x) * Śruby z nakrętką o kwadratowym przekroju i podkładkami (2x) **
6	Nakrętki samohamowne (4x) * Nakrętki motylkowe (2x) **
7	Zawlecзка sprężysta (2) *  **

\*: RazorCut 28.1 HM easy

\*\* : RazorCut 38.1 HM comfort

Kosz na trawę z przedłużeniem wyrzutu (nr art. 113867 easy, 113868 comfort) mogą być zakupione dodatkowo.

### 2.5.2 Zakres dostawy –premium– (13)

Nr	Element
1	Górna część rękojeści
2	Środkowy element
3	Dolny trzonek (2x)
4	Kosiarka wrzecionowa
5	Elementy mocujące

Kosz na trawę (nr art. 113869) może być zakupiony dodatkowo.

## 3 ZASADY BEZPIECZEŃSTWA

- Należy opisywane urządzenie może być używane przez dzieci od 8 roku życia i osoby z ograniczeniami fizycznymi, zmysłowymi lub umysłowymi albo osoby bez doświadczenia i wiedzy tylko wówczas, jeśli będą przy tym nadzorowane bądź zostaną przeszkolone w zakresie bezpiecznego używania urządzenia i rozumieją wynikające z tego zagrożenia. Dzieci nie powinny się bawić tym urządzeniem. Czyszczenie i konserwacja przez użytkowni-

ka nie powinny być przeprowadzane przez dzieci pozbawione nadzoru.

- Potrzeby osób o bardzo dużych i złożonych ograniczeniach mogą wykraczać poza tutaj opisaną instrukcję.

### 3.1 Szkolenie

- Przeczytać instrukcję bezpieczeństwa uważnie. Należy zapoznać się z elementami nastawczymi i prawidłowym zastosowaniem urządzenia.
- Nie kosić, gdy w pobliżu znajdują się inne osoby, zwłaszcza dzieci, lub zwierzęta.
- Zabrania się eksploatacji urządzenia pod wpływem alkoholu, środków odurzających lub leków.

### 3.2 Czynności przygotowawcze

- Podczas pracy z urządzeniem należy zawsze nosić odpowiednie obuwie oraz długie spodnie. Nie wolno używać urządzenia mając gołe nogi lub nosząc lekkie sandały.
- Należy sprawdzić teren, na którym urządzenie ma zostać użyte, i usunąć wszelkie przedmioty, które mogą zostać przez urządzenie pochwycone i odrzucone.
- Przed każdym użyciem urządzenia należy sprawdzić, czy nie są zużyte lub uszkodzone noże tnące, sworznie mocujące i cały zespół tnący.

### 3.3 Obsługa urządzenia

- Należy kosić wyłącznie przy świetle dziennym lub dobrym oświetleniu sztucznym.
- Na zboczach należy pamiętać zawsze o stabilnym ustawieniu urządzenia.
- Kosić poprzecznie do zbocza, nigdy do góry ani w dół.
- Nie kosić na zbyt stromych zboczach.
- Nie wkładać nigdy rąk ani stóp do lub pod obracające się elementy. Zawsze trzymać się z daleka od kanału wyrzutowego.

### 3.4 Konserwacja i przechowywanie

- Należy dbać o to, aby wszystkie nakrętki, sworznie i śruby były mocno dokręcone i urządzenie znajdowało się w bezpiecznym stanie.
- Zwracać uwagę podczas ustawiania urządzenia na to, aby nie doszło do zakleszczenia palców pomiędzy poruszającymi się nożami tnącymi i nieruchomymi elementami urządzenia.



- Wymienić ze względów bezpieczeństwa zużyte lub uszkodzone elementy. Stosować wyłącznie oryginalne części zamienne i akcesoria.

## 4 MONTAŻ

**⚠ OSTRZEŻENIE!** Zagrożenia wynikające z niekompletnego montażu! Eksploatacja niekompletnie zmontowanego urządzenia może prowadzić do poważnych obrażeń ciała.

- Urządzenie należy eksploatować tylko po kompletnym zmontowaniu!

### 4.1 Montaż belki prowadzącej –easy i comfort– (03 – 07)

Patrz ilustracje (03) do (07).

### 4.2 Montaż belki prowadzącej –premium– (14, 15)

Patrz ilustracje (14) i (15).

## 5 OBSŁUGA

### 5.1 Regulacja wysokości koszenia

Wysokość koszenia ustawia się za pomocą regulacji wysokości kółka jezdnego. Kółko jezdne z obu stron musi posiadać tą samą wysokość.

#### 5.1.1 Ustawianie wysokości koszenia –easy i comfort– (08, 09)

1. Wyciągnąć na zewnątrz wyciągany przycisk (08/1) po obu stronach (08/a).
2. Obrócić dźwignię (08/2) wraz z kółkiem jezdnym (08/3) na tyle daleko (08/b), aby uzyskać żądaną wysokość koszenia (09).
3. Zatrasnąć wyciągany przycisk po obu stronach w tym samym otworze (08/4).

#### 5.1.2 Ustawianie wysokości koszenia –premium– (16, 17)

1. Umocować urządzenie na stabilnym, prostym podłożu, np. używając stopy podporowej.
2. Zwolnić nakrętki ustalające (16/1).
3. Przesunąć uchwyty regulacyjne (17/1) po obu stronach do żądanej wysokości koszenia.
4. Dokręcić nakrętki ustalające z powrotem.

### 5.2 Zaczepianie kosza na trawę

**ℹ WSKAZÓWKA** Montaż kosza na trawę: patrz osobna instrukcja montażu.

1. Zaczepić kosz na trawę na dwóch hakach znajdujących się z boku kółka jezdnego.

2. Zamocować kosz na trawę używając pasków mocujących na belce prowadzącej.

\*: Opcja (nie objęta zakresem dostawy).

## 6 WSKAZÓWKI DOTYCZĄCE PRACY

Trawnik należy kosić, gdy trawa na nim jest jeszcze krótka. Im wyższa trawa na trawniku, tym większa jest potrzebna siła.

## 7 KONSERWACJA I PIELEGNACJA

**⚠ OSTRZEŻENIE!** Niebezpieczeństwo odniesienia ran ciętych. Niebezpieczeństwo odniesienia ran ciętych w przypadku kontaktu z ruchomymi częściami o ostrych krawędziach i narzędziami tnącymi.

- Podczas wykonywania prac związanych z konserwacją, pielęgnacją i czyszczeniem należy zawsze nosić rękawice ochronne.

### 7.1 Ustawianie noże przeciwnego

**ℹ WSKAZÓWKA** Zespół tnący kosiarki wrzecionowej został optymalnie ustawiony fabrycznie. Jeśli po dłuższym okresie użytkowania cięcie trawy stanie się nieczyste, należy wyregulować nóż przeciwny.

#### 7.1.1 Ustawianie noże przeciwnego –easy i comfort– (10)

1. Odwrócić urządzenie tak, aby wałek nożowy skierowany był do góry.
2. Poluzować śruby nastawcze (10/1) z obu stron używając klucza imbusowego 5 mm (10/a).
3. Przesunąć nóż przeciwny (10/2) w taki sposób (10/b), aby noże wrzecionowe (10/3) podczas obracania na całej szerokości lekko były naprężone na nożu przeciwnym. Żaden z noży wrzecionowych nie może uderzać ani ocierać o nóż przeciwny.
4. Dokręcić śruby nastawcze z powrotem.

#### 7.1.2 Ustawianie wysokości koszenia –premium– (18, 19)

1. Odwrócić urządzenie tak, aby wałek nożowy skierowany był do góry (18).
2. Odkręcić śruby nastawcze (19/1) z obu stron używając klucza widełkowego 10 mm powoli w prawo (19/a).
3. Sprawdzić, czy noże wrzecionowe (19/2) podczas obracania na całej szerokości lekko są naprężone na nożu przeciwnym (19/3).

Żaden z noży wrzcionowych nie może uderzać ani ocierać o nóż przeciwny.

### 7.1.3 Wykonywanie koszenia próbnego (11, 20)

1. Włożyć arkusz papieru (1) między nóż wrzcionowy (2) i nóż przeciwny (3).
2. Obrócić wrzciono (a).

Nóż przeciwny jest prawidłowo ustawiony, gdy podczas obracania wrzciono arkusz papieru między nożami zostanie przecięty.

## 7.2 Czyszczenie urządzenia

**UWAGA! Niebezpieczeństwo uszkodzenia urządzenia.** Czyszczenie myjką wysokociśnieniową spowoduje uszkodzenie urządzenia.

- Nie wolno spryskiwać urządzenia myjką wysokociśnieniową.
- Należy używać tylko ręcznej zmiotki, szczotki i wilgotnej szmatki.

Osady pogarszają jakość koszenia i wyrzucania trawy.

1. Urządzenie należy czyścić bezpośrednio po zakończeniu koszenia.

2. Lekko naoliwić noże wrzciono i noże przeciwno rzadkim olejem.

## 8 PRZECHOWYWANIE

1. Dokładnie wyczyścić urządzenie (patrz *Rozdział 7 "Konserwacja i pielęgnacja", strona 69*).
2. Przechowywać urządzenie w możliwie suchym miejscu.

## 9 POMOC W PRZYPADKU USTEREK

**⚠ OSTROŻNIE! Niebezpieczeństwo skałeczenia.** Poruszające się części urządzenia o ostrych krawędziach mogą spowodować obrażenia.

- Podczas wykonywania prac związanych z konserwacją, pielęgnacją i czyszczeniem należy zawsze nosić rękawice ochronne!

**ℹ WSKAZÓWKA** W przypadku zakłóceń, które nie zostały wymienione w tej tabeli, lub takich, których nie można usunąć we własnym zakresie, należy skontaktować się z naszym działem obsługi klienta.

Usterka	Przyczyna	Usuwanie
Nietypowe odgłosy	Luźne śruby bądź części	Dokręcić śruby.
	Ciała obce w nożu tnącym	Usunąć ciała obce.
	Wyszczerbienie w nożu tnącym	Wyszczerbienie zeszlifować przy użyciu oselki.
Nieczyste cięcie trawy	Noże tnące stykają się zbyt mocno.	Ustawić zespół tnący.
	Nieprawidłowe ustawienie noża tnącego	Ustawić zespół tnący.
	Tępe noże tnące	Naostrzyć lub wymienić noże tnące.
	Za wysoki trawnik	Skosić trawnik krócej używając kosiarki z napędem silnikowym.

## 10 OBSŁUGA KLIENTA/SERWIS

Wszelkie pytania dotyczące gwarancji, naprawy lub części zamiennych należy kierować do naj-

bliższego punktu serwisowego AL-KO. Można go znaleźć w następującej witrynie internetowej: [www.al-ko.com/service-contacts](http://www.al-ko.com/service-contacts)

## 11 GWARANCJA

Ewentualne wady materiałowe lub produkcyjne w urządzeniu usuwamy przed upływem ustawowego okresu przedawnienia roszczeń z tytułu rękojmi za wady fizyczne, dokonując wedle naszego uznania naprawy lub wymiany produktu. Okres przedawnienia ustalany jest zgodnie z prawem obowiązującym w kraju, w którym produkt został zakupiony.

Gwarancja obowiązuje tylko w przypadku:

- zastosowania się do treści niniejszej instrukcji obsługi
- prawidłowego postępowania,
- stosowania oryginalnych części zamiennych.

Gwarancja wygasa w przypadku:

- samodzielnych prób naprawy,
- samodzielnych zmian technicznych,
- zastosowania niezgodnie z przeznaczeniem.

Gwarancja nie obejmuje:



- uszkodzeń lakieru spowodowanych zwykłym zużyciem
- części zużywalnych, oznaczonych na wykazie części zamiennych ramką xxxxxx (x).

Okres gwarancji rozpoczyna się od momentu nabycia przez pierwszego użytkownika końcowego. Decydujące znaczenie ma tutaj data dokumentu zakupu. Należy zwrócić się do dystrybutora lub najbliższego autoryzowanego punktu serwisowego, przedkładając niniejszą deklarację gwarancyjną oraz dowód zakupu. Niniejsza deklaracja nie narusza ustawowych roszczeń nabywcy w stosunku do sprzedawcy z tytułu wad.

## PŘEKLAD ORIGINÁLNÍHO NÁVODU K POUŽITÍ

### Obsah

1	K tomuto návodu k použití .....	72	7.1.2	Nastavení protinože –premium– (18, 19).....	75
1.1	Symboly na titulní straně .....	72	7.1.3	Zkušební sečení (11, 20) .....	75
1.2	Vysvětlení symbolů a signálních slov .....	72	7.2	Vyčistěte přístroj .....	75
2	Popis výrobku .....	73	8	Skladování.....	76
2.1	Použití v souladu s určeným účelem..	73	9	Pomoc při poruchách .....	76
2.2	Možné předvídatelné chybné použití .	73	10	Zákaznický servis/servis.....	76
2.3	Zbytková rizika .....	73	11	Záruka .....	76
2.4	Přehled výrobku .....	73			
2.4.1	Přehled výrobku –easy a comfort– (01) .....	73	<b>1</b>	<b>K TOMUTO NÁVODU K POUŽITÍ</b>	
2.4.2	Přehled výrobku –premium– (12) .....	73	■	U německé verze se jedná o originální návod k použití. Všechny ostatní jazykové verze jsou překlady originálního návodu k použití.	
2.5	Součásti dodávky .....	73	■	Uchovávejte tento návod vždy tak, abyste si ho mohli přečíst, když budete potřebovat informace o stroji.	
2.5.1	Rozsah dodávky –easy a comfort– (02) .....	73	■	Předávejte další osobám pouze výrobek s tímto návodem k použití.	
2.5.2	Rozsah dodávky –premium– (13) .....	74	■	Přečtěte a dodržujte bezpečnostní pokyny a varování uvedené v tomto návodu.	
3	Bezpečnostní pokyny .....	74	<b>1.1</b>	<b>Symboly na titulní straně</b>	
3.1	Trénink .....	74			
3.2	Přípravná opatření .....	74			
3.3	Manipulace .....	74			
3.4	Údržba a uskladnění .....	74			
4	Montáž .....	74			
4.1	Montáž vodicí rukojeti –easy a comfort– (03 – 07) .....	74			
4.2	Montáž vodicí rukojeti –premium– (14, 15) .....	74			
5	Obsluha .....	75			
5.1	Nastavení výšky sečení .....	75			
5.1.1	Nastavení výšky sečení –easy a comfort– (08, 09) .....	75			
5.1.2	Nastavení výšky sečení –premium– (16, 17) .....	75			
5.2	Zavěšení sběrného koše* .....	75			
6	Pracovní pokyny .....	75			
7	Údržba a péče .....	75			
7.1	Nastavení protinože .....	75			
7.1.1	Nastavení protinože –easy a comfort– (10) .....	75			

Symbol	Význam
	Před uvedením do provozu si bezpodmínečně pečlivě přečtěte tento návod k použití. To je předpokladem bezpečné práce a bezproblémové manipulace.
	Návod k použití

### 1.2 Vysvětlení symbolů a signálních slov

**⚠ NEBEZPEČÍ!** Označuje bezprostředně hrožící nebezpečnou situaci, která – pokud se jí nevyhnete – má za následek smrt nebo vážné zranění.

**⚠ VÝSTRAHA!** Označuje možnou nebezpečnou situaci, která – pokud se jí nevyhnete – může mít za následek smrt nebo vážné zranění.

**⚠ OPATRNĚ!** Označuje možnou nebezpečnou situaci, která by mohla mít za následek menší nebo středně těžké zranění, pokud se jí nevyhnete.

**⚠ POZOR!** Označuje situaci, která by mohla mít za následek věcné škody, pokud se jí nevyhnete.

**ℹ UPOZORNĚNÍ** Speciální pokyny pro lepší srozumitelnost a manipulaci.

## 2 POPIS VÝROBKU

### 2.1 Použití v souladu s určeným účelem

Tento stroj je určen výhradně k sečení trávniku v soukromé oblasti. Jakékoliv jiné používání nebo používání mimo uvedený rámec a dále nepovolené přestavby a dodatečné montáže budou považovány za použití k jinému než určenému účelu a mají za následek zánik záruky a odmítnutí jakékoli odpovědnosti za škody způsobené uživateli nebo třetí straně ze strany výrobce.

### 2.2 Možné předvídatelné chybné použití

Stroj není koncipován pro komerční použití ve veřejných parcích a na sportovištích ani pro použití v zemědělství a lesním hospodářství.

### 2.3 Zbytková rizika

I při řádném používání stroje ke stanovenému účelu vždy zbývá zbytkové riziko, které nelze vyloučit. Z druhu a konstrukce stroje mohou být podle použití odvozena následující potenciální ohrožení:

- Odlétávání posekaných předmětů, zeminy a kamínků.
- Vdechování částic řezaného zboží, jestliže nemáte nasazenou ochranu dýchacích orgánů.
- Řezná poranění při sáhnutí na otáčející se žací nůž.

### 2.4 Přehled výrobku

#### 2.4.1 Přehled výrobku –easy a comfort– (01)

Přehled výrobku poskytuje přehled obou přístrojů RazorCut 28.1 HM easy a RazorCut 38.1 HM comfort.

Č.	Součást
1	Vodící rukojeť – horní rukojeť
2	Vodící rukojeť – prostřední rukojeť*
3	Vodící rukojeť – spodní rukojeť

Č.	Součást
4	Křídlaté šrouby **
5	Prodloužení výhozu***
6	Vřeten s noži
7	Protinůž
8	Pojezdové kolečko
9	Tažný knoflík pro nastavení výšky

\*: Jen u RazorCut 28.1 HM easy

\*\* : Jen u RazorCut 38.1 HM comfort

\*\*\*: Volitelné příslušenství, společně se sběrným košem (není součástí dodávky).

#### 2.4.2 Přehled výrobku –premium– (12)

Přehled výrobku poskytuje přehled o přístroji RazorCut 38.1 HM premium.

Č.	Součást
1	Vodící rukojeť – horní rukojeť, s polstrováním rukojeti
2	Vodící rukojeť – prostřední kus
3	Vodící rukojeť – spodní rukojeť
4	Křídlaté šrouby
5	Prodloužení výhozu, integrované
6	Vřeten s noži
7	Protinůž
8	Pojezdové kolečko
9	Rukojeti pro nastavení výšky
10	Stavěcí matice pro nastavení výšky

### 2.5 Součásti dodávky

K rozsahu dodávky patří zde uvedené položky. Zkontrolujte, zda jsou obsaženy všechny položky.

#### 2.5.1 Rozsah dodávky –easy a comfort– (02)

Č.	Součást
1	Horní rukojeť *  **
2	Prostřední rukojeť *
3	Dolní rukojeť *  **
4	Vřetenová sekačka *  **

Č.	Součást
5	Zápustné šrouby se čtyřhranem (4x) * Zápustné šrouby se čtyřhranem a podložkami (2x) **
6	Samojistící matice (4x) * Křídlaté matice (2x) **
7	Pružinová závlačka (2) *   **

\*: RazorCut 28.1 HM easy

\*\* : RazorCut 38.1 HM comfort

Extra můžete pořídit sběrný koš vč. prodloužení výhozu (obj. č. 113867 easy, 113868 comfort).

### 2.5.2 Rozsah dodávky –premium– (13)

Č.	Součást
1	Horní rukojeť
2	Prostřední kus
3	Dolní rukojeť (2x)
4	Vřetenová sekačka
5	Upevňovací díly

Extra můžete pořídit sběrný koš (obj. č. 113869).

## 3 BEZPEČNOSTNÍ POKYNY

- Tento přístroj může být používán dětmi od 8 let i osobami se sníženými fyzickými, smyslovými nebo duševními schopnostmi nebo bez zkušeností a s nedostatečnými znalostmi, jestliže jsou pod dohledem nebo byly poučeny ve věci bezpečného používání přístroje a porozuměly z toho vyplývajícím nebezpečím. Děti si s přístrojem nesmí hrát. Čištění a užívatelskou údržbu nesmí děti provádět bez dozoru.
- Osoby s velmi silným a komplexním omezením nemohou vyhovovat požadavkům zde popsaných pokynů.

### 3.1 Trénink

- Pečlivě si přečtěte návod k použití. Seznamte se ovládacími prvky a správným použitím přístroje.
- Nesekejte, když jsou poblíž osoby, zvláště děti, nebo zvířata.
- Neobsluhujte stroj pod vlivem alkoholu, drog nebo léků.

### 3.2 Přípravná opatření

- Během provozu přístroje noste vždy pevnou obuv a dlouhé kalhoty. Neprovozujte přístroj nikdy bosa nebo v lehkých sandálech.
- Zkontrolujte pozemek, na kterém se bude přístroj používat a odstraňte všechny předměty, které by mohl přístroj zachytit a odmrštit.
- Před použitím přístroje vždy zkontrolujte, zda nejsou žací nůž, upevňovací čep a celá žací jednotka opotřebené nebo poškozené.

### 3.3 Manipulace

- Pracujte pouze za denního světla nebo při dobrém umělém osvětlení.
- Při práci ve stráních vždy dbejte vždy na dobrý postoj.
- Sekejte vždy napříč ke stráni, nikdy ne směrem nahoru nebo dolů.
- Nesekejte na příliš prudkých stráních.
- Nikdy nedávejte ruce nebo nohy na nebo pod otáčející se součásti. Vždy se držte stranou od vyhovovacího otvoru.

### 3.4 Údržba a uskladnění

- Zajistěte, aby byly všechny matice, čepy a šrouby pevně utaženy a stroj se nacházel v bezpečném stavu.
- Při seřizování přístroje dejte pozor na to, abyste si nepřiskřípli prsty mezi pohybující se žací nože a pevné části přístroje.
- Z bezpečnostních důvodů vyměňte opotřebené nebo poškozené součásti. Používejte pouze originální náhradní díly a příslušenství.

## 4 MONTÁŽ

**⚠ VÝSTRAHA! Nebezpečí v důsledku neúplné montáže!** Provoz neúplně smontovaného stroje může přivodit těžká poranění a poškození stroje.

- Stroj provozujte pouze, je-li kompletně smontovaný!

### 4.1 Montáž vodící rukojeti –easy a comfort– (03 – 07)

Viz obrázky (03) až (07).

### 4.2 Montáž vodící rukojeti –premium– (14, 15)

Viz obrázky (14) a (15).

## 5 OBSLUHA

### 5.1 Nastavení výšky sečení

Výška sečení se nastaví přestavením výšky pojezdového kolečka. Pojezdové kolečko musí mít na obou stranách stejnou výšku.

#### 5.1.1 Nastavení výšky sečení –easy a comfort– (08, 09)

1. Vytáhněte tažný knoflík (08/1) na obou stranách směrem ven (08/a).
2. Páčku (08/2) včetně pojezdového kolečka (08/3) otočte tak daleko (08/b), až bude dosaženo požadované výšky sečení (09).
3. Tažný knoflík na obou stranách zaskočí do stejného otvoru (08/4).

#### 5.1.2 Nastavení výšky sečení –premium– (16, 17)

1. Přístroj upevněte na pevný, rovný podklad, např. pomocí nohy.
2. Uvolněte stavěcí matice (16/1).
3. Nastavovací rukojeti (17/1) na obou stranách posuňte až k požadované výšce sečení.
4. Stavěcí matice zase utáhněte.

### 5.2 Zavěšení sběrného koše\*

**I UPOZORNĚNÍ** Montáž sběrného koše: viz samostatný montážní návod.

1. Sběrný koš zavěste do háků na stranách pojezdového kolečka.
2. Sběrný koš pomocí třmenových držáků upevněte na vodicí rukojeť.

\*: Volitelné příslušenství (není součástí dodávky).

## 6 PRACOVNÍ POKYNY

Trávník posekejte, pokud je ještě krátký. Čím vyšší je trávník, tím větší musí být vynaložená síla.

## 7 ÚDRŽBA A PÉČE

**⚠ VÝSTRAHA! Nebezpečí zranění pořezáním.** Nebezpečí zranění pořezáním při sáhnutí na ostrohranné a pohybující se díly přístroje i řezné nástroje.

- Při údržbě, ošetřování a čištění vždy noste ochranné rukavice.

### 7.1 Nastavení protinože

**I UPOZORNĚNÍ** Řezací ústrojí vaší vřetenové sekačky bylo optimálně nastaveno ve výrobě. Pokud by nebyla posekaná tráva po delším používání rovná, musíte nastavit protinůž.

#### 7.1.1 Nastavení protinože –easy a comfort– (10)

1. Přístroj otočte, aby nožový válec ukazoval nahoru.
2. Seřizovací šrouby (10/1) na obou stranách uvolněte otáčením pomocí inbusového klíče 5 mm (10/a).
3. Protinůž (10/2) posuňte tak (10/b), aby se vřetenové nože (10/3) při otáčení po celé šířce letmo dotýkaly protinože. Žádný z vřetenových nožů nesmí narážet na protinůž nebo po něm klouzat.
4. Znovu utáhněte seřizovací šrouby.

#### 7.1.2 Nastavení protinože –premium– (18, 19)

1. Přístroj otočte, aby nožový válec ukazoval nahoru (18).
2. Seřizovací šrouby (19/1) na obou stranách pomalu otáčejte ve směru hodinových ručiček za pomoci stranového klíče 10 mm (19/a).
3. Zkontrolujte, zda se vřetenové nože (19/2) při otáčení po celé šířce letmo dotýkají protinože (19/3). Žádný z vřetenových nožů nesmí narážet na protinůž nebo po něm klouzat.

#### 7.1.3 Zkušební sečení (11, 20)

1. List papíru (1) držte mezi vřetenovým nožem (2) a protinožem (3).
2. Otočte vřeteno (a).

Protinůž je správně nastavený, jestliže je při otáčení vřetena rozříznut list papíru mezi noži.

### 7.2 Vyčistěte přístroj

**POZOR! Nebezpečí poškození stroje.** Čištění vysokotlakým čističem poškodí přístroj.

- Přístroj nikdy neostříkujte vysokotlakým čističem.
- Používejte výhradně jen smetáček, kartáč a vlhké hadry.

Usazeniny negativně ovlivňují kvalitu sečení a výhoz trávy.

1. Přístroj vyčistěte hned po sečení.
2. Nože vřetena a protinůž lehce natřete řídkým olejem.

## 8 SKLADOVÁNÍ

1. Příkladně vyčistěte (viz *Kapitola 7 "Údržba a péče", strana 75*).
2. Příkladně pokud možno skladujte na suchém místě.

## 9 POMOC PŘI PORUCHÁCH

**⚠ OPATRNĚ!** **Nebezpečí zranění.** Ostrohrané a pohybuující se části strojů mohou vést k poranění.

- Při údržbě, ošetřování a čištění vždy noste ochranné rukavice!

**ℹ UPOZORNĚNÍ** V případě poruch, které nejsou v této tabulce uvedené nebo které nemůžete sami odstranit, se obraťte na náš zákaznický servis.

Porucha	Příčina	Odstranění
<b>Neobvyklé zvuky</b>	Volné šrouby, popř. díly	Dotáhněte šrouby.
	Cizí tělesa v noži	Odstraňte cizí tělesa.
	Zub na noži	Zub nabruste brousíkem.
	Nože se dotýkají příliš silně.	Nastavte řezací ústrojí.
<b>Nerovně posekaná tráva</b>	Nesprávné nastavení nožů	Nastavte řezací ústrojí.
	Tupé nože	Dodatečně nabruste nebo vyměňte nože.
	Příliš vysoká tráva	Trávu posekejte nakrátko motorovou sekačkou na trávu.

## 10 ZÁKAZNICKÝ SERVIS/SERVIS

Máte-li nějaké dotazy k záruce, opravě nebo náhradním dílům, obraťte se prosím na nejbližší

servis AL-KO. Najdete je na internetu pod následující adresou:  
[www.al-ko.com/service-contacts](http://www.al-ko.com/service-contacts)

## 11 ZÁRUKA

Případné vady na materiálu či výrobní závady na výrobku odstraníme během zákonné lhůty pro reklamaci nedostatků, a to dle našeho uvážení buď opravou, nebo dodáním náhradního výrobku. Lhůta pro reklamaci nedostatků se řídí právními ustanoveními země, ve které byl výrobek zakoupen.

Naše záruka platí jen v následujících případech:

- Dodržujete tento návod k obsluze
- Řádné zacházení
- Použití originálních náhradních dílů

Záruka zaniká v následujících případech:

- Svévolné pokusy o opravu
- Svévolné technické změny
- Používání v rozporu s určeným účelem

Ze záruky jsou vyloučeny:

- Škody na laku, které jsou způsobeny normálním opotřebením.
- Opotřebené díly, které jsou na kartě náhradních dílů [xxxxxx (x)] označeny rámečkem.

Záruční doba začíná dnem nákupu prvním koncovým uživatelem. Rozhodující je datum na nákupním dokladu. S tímto záručním listem a originálem nákupního dokladu se obraťte na svého prodejce nebo nejbližší autorizovaný servis pro zákazníky. Zákonné nároky kupujícího na reklamaci nedostatků vůči prodávajícímu zůstávají tímto prohlášením nedotčeny.



## PREKLAD ORIGINÁLNEHO NÁVODU NA POUŽITIE

### Obsah

1	O tomto návode na použitie .....	77	7	Údržba a starostlivosť .....	80						
1.1	Symbyly na titulnej strane .....	77	7.1	Nastavenie spodného noža .....	80						
1.2	Vysvetlenie symbolov a signálne slová .....	78	7.1.1	Nastavenie spodného noža – easy a comfort – (10) .....	80						
2	Popis výrobku .....	78	7.1.2	Nastavenie spodného noža – premium – (18, 19).....	80						
2.1	Používanie v súlade s určením .....	78	7.1.3	Vykonanie skúšky kosenia (11, 20).....	80						
2.2	Možné predvídateľné chybné použitie .....	78	7.2	Čistenie prístroja.....	80						
2.3	Zvyškové riziká.....	78	8	Skladovanie.....	81						
2.4	Prehľad výrobku .....	78	9	Pomoc pri poruchách .....	81						
2.4.1	Prehľad produktu – easy a comfort – (01).....	78	10	Zákaznícky servis.....	81						
2.4.2	Prehľad výrobku – premium – (12).....	78	11	Záruka.....	81						
2.5	Rozsah dodávky.....	79	<b>1 O TOMTO NÁVODE NA POUŽITIE</b>								
2.5.1	Rozsah dodávky – easy a comfort – (02).....	79	■ U nemeckej verzii sa jedná o originálny návod na použitie. Všetky ostatné jazykové verzie sú preklady originálneho návodu na použitie.								
2.5.2	Rozsah dodávky – premium – (13).....	79	■ Návod na obsluhu si uschovajte vždy tak, aby ste si ho mohli prečítať, keď budete potrebovať nejakú informáciu k zariadeniu.								
3	Bezpečnostné pokyny.....	79	■ Zariadenie postupujte ďalším osobám len spolu s týmto návodom na obsluhu.								
3.1	Tréning.....	79	■ Prečítajte si a dbajte na bezpečnostné a výstražné pokyny v tomto návode na použitie.								
3.2	Prípravné opatrenia.....	79	<b>1.1 Symbyly na titulnej strane</b>								
3.3	Obsluha.....	79	<table border="1"> <thead> <tr> <th>Symbol</th> <th>Význam</th> </tr> </thead> <tbody> <tr> <td></td> <td>Je bezpodmienečne potrebné, aby ste si pred uvedením zariadenia do prevádzky starostlivo prečítali tento návod na použitie. Je to predpoklad pre bezpečnú prácu a bezporuchové zaobchádzanie.</td> </tr> <tr> <td></td> <td>Návod na použitie</td> </tr> </tbody> </table>			Symbol	Význam		Je bezpodmienečne potrebné, aby ste si pred uvedením zariadenia do prevádzky starostlivo prečítali tento návod na použitie. Je to predpoklad pre bezpečnú prácu a bezporuchové zaobchádzanie.		Návod na použitie
Symbol	Význam										
	Je bezpodmienečne potrebné, aby ste si pred uvedením zariadenia do prevádzky starostlivo prečítali tento návod na použitie. Je to predpoklad pre bezpečnú prácu a bezporuchové zaobchádzanie.										
	Návod na použitie										
3.4	Údržba a skladovanie.....	79									
4	Montáž .....	79									
4.1	Montáž vodiacej rukoväte – easy a comfort – (03 – 07).....	79									
4.2	Montáž vodiacej rukoväte – premium – (14, 15).....	80									
5	Obsluha .....	80									
5.1	Nastavenie výšky kosenia .....	80									
5.1.1	Nastavenie výšky kosenia – easy a comfort – (08, 09) .....	80									
5.1.2	Nastavenie výšky kosenia – premium – (16, 17) .....	80									
5.2	Nasadenie koša na trávu* .....	80									
6	Pokyny k práci .....	80									

## 1.2 Vysvetlenie symbolov a signálne slová

**⚠ NEBEZPEČENSTVO!** Upozornenie na bezprostredne hroziacu nebezpečnú situáciu, ktorá má – v prípade, že sa jej nepredíde – za následok smrť alebo ťažké zranenie.

**⚠ VAROVANIE!** Upozornenie na potenciálne hroziacu nebezpečnú situáciu, ktorá by mohla mať – v prípade, že sa jej nepredíde – za následok smrť alebo ťažké zranenie.

**⚠ POZOR!** Upozornenie na potenciálne hroziacu nebezpečnú situáciu, ktorá by mohla mať – v prípade, že sa jej nepredíde – za následok ľahké alebo stredne ťažké zranenie.

**POZOR!** Upozornenie na situáciu, ktorá by mohla mať – v prípade, že sa jej nepredíde – za následok vecné škody.

**i UPOZORNENIE** Špeciálne pokyny pre lepšiu zrozumiteľnosť a zaobchádzanie.

## 2 POPIS VÝROBKU

### 2.1 Používanie v súlade s určením

Tento prístroj je určený na súkromné kosenie zatrávnených plôch. Akékoľvek iné používanie, ako aj nedovolená prestavba a zmena prístroja sa považuje za používanie v rozpore s určením a má za následok zrušenie záruky a odmietnutie akejkoľvek zodpovednosti za škody spôsobené používateľovi alebo tretej strane zo strany výrobcu.

### 2.2 Možné predvídateľné chybné použitie

Prístroj nie je koncipovaný na komerčné používanie vo verejných parkoch a športových areáloch, ako ani na používanie v poľnohospodárstve a lesníctve.

### 2.3 Zvyškové riziká

Aj pri správnom používaní prístroja vždy zostáva určité zvyškové riziko, ktoré sa nedá vylúčiť. Z druhu a konštrukcie prístroja môžu podľa spôsobu použitia vyplývať nasledujúce potenciálne nebezpečenstvá:

- odhodenie skoseného materiálu, zeminy a malých kameňov,
- vdychovanie častíc narezaného materiálu, ak sa nenosí ochrana dychu,
- nebezpečenstvo zranenia porezaním pri zasahovaní do otáčajúceho sa rezného noža.

## 2.4 Prehľad výrobku

### 2.4.1 Prehľad produktu – easy a comfort – (01)

Prehľad produktu poskytuje prehľad prístroja RazorCut 28.1 HM easy a RazorCut 38.1 HM comfort.

Č.	Konštrukčná časť
1	Vodiaca rukoväť – horná rukoväť
2	Vodiaca rukoväť – stredná rukoväť *
3	Vodiaca rukoväť – spodná rukoväť
4	Krídlové skrutky **
5	Predĺženie vyhadzovača ***
6	Vreteno s nožmi
7	Spodný nôž
8	Pojazdný valec
9	Poistka na nastavenie výšky

\*: Len pri RazorCut 28.1 HM easy

\*\* : Len pri RazorCut 38.1 HM comfort

\*\*\*: Voliteľné, spolu s košom na trávu (nie je súčasťou balenia).

### 2.4.2 Prehľad výrobku – premium – (12)

Prehľad výrobku poskytuje prehľad o prístroji RazorCut 38.1 HM premium.

Č.	Konštrukčná časť
1	Vodiaca rukoväť – horná rukoväť, s poťahom
2	Vodiaca rukoväť – stredná časť
3	Vodiaca rukoväť – spodná rukoväť
4	Krídlové skrutky
5	Predĺženie vyhadzovača, integrované
6	Vreteno s nožmi
7	Spodný nôž
8	Pojazdný valec
9	Páky na nastavenie výšky
10	Zaisťovacie matice pre nastavenie výšky

## 2.5 Rozsah dodávky

Rozsah dodávky zahŕňa tu uvedené položky. Skontrolujte, či balenie obsahuje všetky položky.

### 2.5.1 Rozsah dodávky – easy a comfort – (02)

Č.	Konštrukčná časť
1	Horná rukoväť *  **
2	Stredná rukoväť *
3	Spodná rukoväť *  **
4	Vretenová kosačka *  **
5	Skrutky so štvorhranom (4x) * Skrutky so štvorhranom a podložkami (2x) **
6	Samopoistné matice (4x) * Křídlové matice (2x) **
7	Závažka (2) *  **

\*: RazorCut 28.1 HM easy

\*\* : RazorCut 38.1 HM comfort

Kôš na trávu vrátane predĺženia vyhadzovača (obj. č. 113867 easy, 113868 comfort) si môžete kúpiť zvlášť.

### 2.5.2 Rozsah dodávky – premium – (13)

Č.	Konštrukčná časť
1	Horná rukoväť
2	Stredná časť
3	Spodná rukoväť (2x)
4	Vretenové kosačky
5	Upevňovacie diely

Kôš na trávu (obj. č. 113869) si môžete kúpiť zvlášť.

## 3 BEZPEČNOSTNÉ POKYNY

- Toto zariadenie môžu používať deti od 8 rokov a okrem nich aj osoby so zníženými fyzickými, zmyslovými alebo rozumovými schopnosťami alebo nedostatkom skúseností a vedomostí, ak sú pod dozorom alebo boli poučení o bezpečnom používaní zariadenia a rozumejú z toho vyplývajúcemu nebezpečenstvu. Deti sa s prístrojom nesmú hrať. Čistenie a údržbu nesmú vykonávať deti bez dozoru.
- Osoby s veľmi silnými a komplexnými obmedzeniami môžu mať požiadavky, ktoré prekračujú tu popísané pokyny.

## 3.1 Tréning

- Pozorne si prečítajte návod na obsluhu. Oboznámte sa s nastaviteľnými časťami a správnym používaním stroja.
- Nikdy nekoste, ak sú nablízku osoby, predovšetkým deti alebo zvieratá.
- Zariadenie neobsluhujte pod vplyvom alkoholu, drog alebo liekov.

## 3.2 Prípravné opatrenia

- Počas prevádzky stroja noste vždy pevnú obuv a dlhé nohavice. Stroj nikdy neprevádzkujte bosý alebo v ľahkých sandáloch.
- Skontrolujte terén, na ktorom sa má stroj použiť a odstráňte všetky predmety, ktoré môže stroj zasiahnuť a odhodiť.
- Pred použitím stroja vždy skontrolujte, či rezný nôž, upevňovací čap a celá kosiaca jednotka nie je opotrebovaná alebo poškodená.

## 3.3 Obsluha

- Koste len pri dennom svetle alebo pri dobrom umelom osvetlení.
- Na svahoch vždy dbajte na stabilný postoj.
- Koste kolmo na smer sklonu, nikdy nie smerom hore alebo dole.
- Nekoste na príliš strmých svahoch.
- Ruky a nohy nezasúvajte pod otáčajúce sa časti. Vždy sa držte ďalej od výstupného otvoru.

## 3.4 Údržba a skladovanie

- Postarajte sa o to, aby boli všetky matice, čapy a skrutky pevne dotiahnuté a aby bolo zariadenie v bezpečnom pracovnom stave.
- Pri nastavení stroja dbajte na to, aby vaše prsty neboli zovreté medzi pohybujúcimi sa reznými nožmi a stojacimi časťami stroja.
- Z bezpečnostných dôvodov vymeňte opotrebované a poškodené časti. Používajte originálne náhradné diely a príslušenstvo.

## 4 MONTÁŽ

**⚠ VAROVANIE! Nebezpečenstvá v dôsledku nekompletnej montáže!** Používanie nekompletne zmontovaného zariadenia môže viesť k vážnym zraneniam.

- Prevádzkujte zariadenie iba vtedy, keď je úplne a v zmontovanom stave!

### 4.1 Montáž vodiacej rukoväte – easy a comfort – (03 – 07)

Pozri obrázky (03) až (07).

## 4.2 Montáž vodiacej rukoväte – premium – (14, 15)

Pozri obrázky (14) a (15).

## 5 OBSLUHA

### 5.1 Nastavenie výšky kosenia

Výška kosenia sa nastavuje prestavením výšky pojazdného valca. Pojazdny valec musí byť na obidvoch stranách nastavený na rovnakú výšku.

#### 5.1.1 Nastavenie výšky kosenia – easy a comfort – (08, 09)

- Poistku (08/1) na obidvoch stranách vytiahnite smerom von (08/a).
- Páku (08/2) s pojazdným valcom (08/3) otáčajte (08/b) dovtedy, kým nedosiahnete požadovanú výšku kosenia (09).
- Poistku na obidvoch stranách zasuňte do rovnakého otvoru (08/4).

#### 5.1.2 Nastavenie výšky kosenia – premium – (16, 17)

- Prístroj postavte na pevnú a rovnú plochu, a pridržte ho napr. nohou.
- Povoľte zaisťovacie matice (16/1).
- Nastavovacie páky (17/1) na obidvoch stranách posuňte do požadovanej výšky kosenia.
- Zaisťovacie matice opäť dotiahnite.

### 5.2 Nasadenie koša na trávu\*

**I UPOZORNENIE** Montáž koša na trávu: pozri samostatný návod na montáž.

- Kôš na trávu zaveste do hákov na obidvoch koncoch pojazdného valca.
- Pomocou strmeňového držača pripevnite kôš na trávu k vodiacej rukoväti.

\*: Voliteľné (nie je súčasťou dodávky).

## 6 POKYNY K PRÁCI

Trávu koste, kým je ešte nízka. Čím je tráva vyššia, tým vyššiu silu musíte vyvinúť.

## 7 ÚDRŽBA A STAROSTLIVOSŤ

**⚠ VAROVANIE! Nebezpečenstvo zranenia porezaním.** Nebezpečenstvo zranenia porezaním pri zasahovaní do priestoru s ostrými a pohybujúcimi sa dielmi prístroja, ako aj do priestoru rezného nástroja.

- Pri vykonávaní údržbárskych, ošetrovacích a čistiacich prác vždy noste ochranné rukavice.

## 7.1 Nastavenie spodného noža

**I UPOZORNENIE** Rezací mechanizmus vašej vretenovej kosačky bol výrobcom optimálne nastavený. Ak je rezanie trávy po dlhšom používaní nečistý, musí sa nastaviť spodný nôž.

### 7.1.1 Nastavenie spodného noža – easy a comfort – (10)

- Otočte prístroj, aby vreteno s nožmi smerovalo nahor.
- Pomocou 5 mm-vého inbusového kľúča povoľte nastavovacie skrutky (10/1) na obidvoch stranách (10/a).
- Spodný nôž (10/2) posuňte (10/b) natoľko, aby sa vreteno s nožmi (10/3) pri otáčaní zľahka dotýkalo spodného noža po celej šírke. Žiadny nôž vretena nesmie narážať do spodného noža a ani ho nesmie obrusovať.
- Nastavovacie skrutky opäť dotiahnite.

### 7.1.2 Nastavenie spodného noža – premium – (18, 19)

- Otočte prístroj, aby vreteno s nožmi smerovalo nahor (18).
- Pomocou 10 mm-vého vidlicového kľúča otočte nastavovacie skrutky (19/1) na obidvoch stranách v smere hodinových ručičiek (19/a).
- Skontrolujte, či sa vreteno s nožmi (19/2) pri otáčaní jemne dotýka spodného noža (19/3) po celej šírke. Žiadny nôž vretena nesmie narážať do spodného noža a ani ho nesmie obrusovať.

### 7.1.3 Vykonanie skúšky kosenia (11, 20)

- Vložte list papiera (1) medzi vreteno s nožmi (2) a spodný nôž (3).
- Otáčajte (a) vretenom.

Spodný nôž je správne nastavený, keď pri otáčaní vretena dôjde k prestrihnutiu papiera medzi nožmi.

## 7.2 Čistenie prístroja

**POZOR! Nebezpečenstvo poškodenia zariadenia.** Čistenie vysokým tlakom spôsobuje poškodenie prístroja.

- Prístroj neostrekujte vysokotlakovou čističkou.
- Používajte výlučne metličku, kefu a mokru handru.

Usadeniny znižujú kvalitu kosenia a bránia vyhadzovaniu trávy.

1. Prístroj očistite hneď po kosení.
2. Nože vretena a spodný nôž jemne natrite riedkym olejom.

## 8 SKLADOVANIE

1. Prístroj dôkladne vyčistite (pozri *Kapitola 7 "Údržba a starostlivosť", strana 80*).
2. Ak je to možné, prístroj skladujte na suchom mieste.

## 9 POMOC PRI PORUCHÁCH

**⚠ POZOR! Nebezpečenstvo zranenia.** Ostré a pohybujúce sa diely prístroja môžu spôsobiť zranenia.

- V priebehu údržbárskych, ošetrovacích a čistiacich prác vždy nosite ochranné rukavice!

**ℹ UPOZORNENIE** Pri poruchách, ktoré nie sú uvedené v tejto tabuľke alebo ktoré nemôžete odstrániť sami, sa obráťte na náš zákaznícky servis.

Porucha	Príčina	Odstránenie
<b>Nezvyčajné hluky</b>	Povolené skrutky, resp. súčiastky	Dotiahnite skrutky.
	Cudzie predmety na rezacom noži	Odstráňte cudzie predmety.
	Štrbiny na noži	Štrbiny obrúste pomocou brúsneho kameňa.
	Nože sa príliš dotýkajú.	Nastavte rezací mechanizmus.
<b>Nečisté rezanie trávy</b>	Nesprávne nastavenie noža	Nastavte rezací mechanizmus.
	Tupý nôž	Nôž naostrite alebo vymeňte.
	Príliš vysoká tráva	Trávu skráťte motorickou kosačkou.

## 10 ZÁKAZNÍCKY SERVIS

V prípade otázok k záruke, oprave alebo náhradným dielom sa obráťte, prosím, na najbližší ser-

vis AL-KO. Tento nájdete na internete na nasledovnej adrese:

[www.al-ko.com/service-contacts](http://www.al-ko.com/service-contacts)

## 11 ZÁRUKA

Prípadné chyby materiálu alebo výrobné chyby na zariadení odstránime počas zákonnej premlčacej lehoty pre nárok na náhradu škody podľa nášho výberu opravou alebo výmenou. Premlčacia lehota sa určuje vždy podľa právnych predpisov krajiny, v ktorej bolo zariadenie zakúpené.

Nárok na uplatnenie záruky akceptujeme len pri:

- dodržiavate pokyny tohto návodu na použitie.
- odbornom zaobchádzaní so zariadením
- používaní originálnych náhradných dielov

Nárok na uplatnenie záruky zaniká ak:

- sa svojvoľne pokúšate o opravu
- svojvoľne vykonáte na zariadení technické zmeny
- používate zariadenie v rozpore s určením

Zo záruky sú vylúčené:

- poškodenia laku, ktoré vyplývajú z normálneho opotrebovania



- diely podliehajúce opotrebeniu, ktoré sú na karte náhradných dielov označené rámčekom xxxxxx (x)

Záručná doba začína plynúť odo dňa zakúpenia zariadenia prvým koncovým odberateľom. Rozhodujúci je dátum na doklade o zakúpení zariadenia. S týmto vyhlásením o záruke a s originálnym dokladom o zakúpení zariadenia sa obráťte na svojho predajcu alebo na najbližší autorizovaný zákaznícky servis. Záonné nároky kupujúceho voči predávajúcemu vyplývajúce z chýb výrobu zostávajú týmto vyhlásením nedotknuté.

## AZ EREDETI KEZELÉSI ÚTMUTATÓ FORDÍTÁSA

### Tartalomjegyzék

1	Ehhez a kezelési útmutatóhoz.....	82	7	Karbantartás és ápolás .....	85
1.1	A címlapon található szimbólumok.....	82	7.1	Ellenkés beállítása.....	85
1.2	Jelmagyarázatok és jelzőszavak.....	83	7.1.1	Ellenkés beállítása – easy és comfort – (10).....	85
2	Termékleírás.....	83	7.1.2	Ellenkés beállítása – premium – (18, 19).....	85
2.1	Rendeltetésszerű használat.....	83	7.1.3	Vágáspróba (11, 20).....	85
2.2	Lehetséges előre látható hibás hasz- nálát .....	83	7.2	Tisztítsa meg a készüléket .....	86
2.3	Maradék kockázatok .....	83	8	Tárolás .....	86
2.4	Termékáttekintés.....	83	9	Hibaelhárítás .....	86
2.4.1	Termékáttekintés –easy és com- fort– (01).....	83	10	Ügyfélszolgálat/Szerviz .....	86
2.4.2	Termékáttekintés – premium – (12).....	83	11	Garancia.....	86
2.5	A szállítmány tartalma.....	83	<b>1 EHHEZ A KEZELÉSI ÚTMUTATÓHOZ</b>		
2.5.1	A szállítmány tartalma – easy és comfort – (02) .....	84	■ A német változat esetében az eredeti üze- meltetési útmutatóról van szó. Minden más nyelvi változat az eredeti üzemeltetési útmu- tató fordítása.		
2.5.2	A szállítmány tartalma – premium – (13).....	84	■ Tárolja mindig úgy ezt a kezelési útmutatót, hogy bármikor beleolvashasson, ha a beren- dezéssel kapcsolatos információra van szük- sége.		
3	Biztonsági utasítások .....	84	■ Másik személynek csak ezzel a kezelési út- mutatóval együtt adja tovább a készüléket.		
3.1	Képzés .....	84	■ Olvassa el és tartsa be a jelen kezelési útmu- tató biztonsági tudnivalóit és figyelmeztetése- it.		
3.2	Előkészítő intézkedések.....	84	<b>1.1 A címlapon található szimbólumok</b>		
3.3	Kezelés .....	84			
3.4	Karbantartás és tárolás .....	84			
4	Összeszerelés .....	85			
4.1	Vezetőnyél felszerelése – easy és comfort – (03 – 07).....	85			
4.2	A vezetőnyél felszerelése – premium – (14, 15).....	85			
5	Kezelés .....	85			
5.1	Vágási magasság beállítása .....	85			
5.1.1	Vágási magasság beállítása – easy és comfort – (08, 09).....	85			
5.1.2	Vágási magasság beállítása – premium – (16, 17).....	85			
5.2	A pázsityűjtő kosár* beakasztása ....	85			
6	Munkautasítás .....	85			

Szimbólum	Jelentés
	Üzembe helyezés előtt feltétlenül olvassa el gondosan ezt a kezelési útmutatót. Ez a zavarmentes munkavégzés és a hibamentes kezelés feltétele.
	Üzemeltetési útmutató

## 1.2 Jelmagyarázatok és jelzőszavak

**⚠ VESZÉLY!** Olyan veszélyes helyzetet jelez, amely – ha nem kerülük el – halálos vagy súlyos sérüléseket eredményez.

**⚠ FIGYELMEZTETÉS!** Olyan potenciálisan veszélyes helyzetet jelez, amely – ha nem kerülük el – halálos vagy súlyos sérüléseket eredményezhet.

**⚠ VIGYÁZAT!** Olyan potenciálisan veszélyes helyzetet jelez, amely – ha nem kerülük el – kisebb vagy közepesen súlyos sérüléseket eredményezhet.

**FIGYELEM!** Olyan helyzetet jelez, amely – ha nem kerülük el – anyagi károkat eredményezhet.

**i TUDNIVALÓ** Az érthetőséget és a használatot segítő, különleges tudnivalók.

## 2 TERMÉKLEÍRÁS

### 2.1 Rendeltetészerű használat

Ez a gép fűnyírásra szolgál, és magáncélú használatra készült. Minden más vagy ezt meghaladó felhasználás, valamint az engedély nélküli átépítés vagy hozzáépítés helytelen használatnak minősül, ami a jótállás megszűnését érvénytelenné választ eredményezi, és a gyártó a felhasználót vagy harmadik felet érő minden kár esetében mentesül a felelősség alól.

### 2.2 Lehetséges előre látható hibás használat

A készülék nem alkalmas nyilvános parkokban és sportlétesítményekben történő iparszerű használatra, valamint mező- és erdőgazdaságokban való alkalmazásra sem.

### 2.3 Maradék kockázatok

Még a készülék rendeltetészerű használata esetén is mindig marad valamennyi ésszerű kockázat, amely nem zárható ki. A készülék fajtájából és szerkezetéből adódóan alkalmazástól függően a következő potenciális veszélyeztetések fordulhatnak elő:

- a levágott növényrészek, föld és kisebb kövek kirepülése,
- vágási részecskék belélegzése légzőkészülék viselésének elmaradása esetén,
- Vágási sérülések a forgó vágókések közé nyúlás esetén.

## 2.4 Termékáttekintés

### 2.4.1 Termékáttekintés –easy és comfort–(01)

A termékáttekintés tájékoztatást ad a RazorCut 28.1 HM easy és a RazorCut 38.1 HM comfort készülékekről.

Sz.	Alkatrész
1	Vezetőnyél – Felső rész
2	Vezetőnyél – Középső rész*
3	Vezetőnyél – Alsó rész
4	Szárnyas csavarok **
5	Kidobóhosszabbító***
6	Orsó pengékkel
7	Ellenkés
8	Futógörgő
9	Húzógomb a magasságállításhoz

\*: Csak a RazorCut 28.1 HM easy modell esetén

\*\* : Csak a RazorCut 38.1 HM comfort modell esetén

\*\*\*: Opció, pázsítyűjtő kosárral együtt (nem része a szállítmánynak)

### 2.4.2 Termékáttekintés – premium – (12)

A termékáttekintés tájékoztatást ad a RazorCut 38.1 HM premium készülékről.

Sz.	Alkatrész
1	Vezetőnyél – Felső rész fogantyúpárnázással
2	Vezetőnyél – Középső darab
3	Vezetőnyél – Alsó rész
4	Szárnyas csavarok
5	Kidobóhosszabbító, integrált
6	Orsó pengékkel
7	Ellenkés
8	Futógörgő
9	Fogantyúk a magasságállításhoz
10	Rögzítőnyák a magasságállításhoz

### 2.5 A szállítmány tartalma

A szállítmány az alább felsorolt tételeket tartalmazza. Ellenőrizze, hogy minden tétel megvan-e.

### 2.5.1 A szállítmány tartalma – easy és comfort – (02)

Sz.	Alkatrész
1	Felső rész* **
2	Középső rész*
3	Alsó rész*  **
4	Hengerkéses fűnyíró*  **
5	Tőcsavarok négylapú fejfel (4x)* Tőcsavarok négylapú fejfel és alátétle- mezekkel (2x)**
6	Önbiztosító anyák (4x)* Szárnyas anyák (2x)**
7	Sasszeg (2) * **

\*: RazorCut 28.1 HM easy

\*\*.: RazorCut 38.1 HM comfort

Pázsityűjtő kosár kidobóhosszabbítóval (cikksz.: 113867 easy, 113868 comfort) külön beszerezhető.

### 2.5.2 A szállítmány tartalma – premium – (13)

Sz.	Alkatrész
1	Felső tartó
2	Középső darab
3	Alsó rész (2x)
4	Hengerkéses fűnyíró
5	Rögzítési helyek

Egy pázsityűjtő kosár (cikksz.: 113869) külön beszerezhető.

## 3 BIZTONSÁGI UTASÍTÁSOK

- Ezt a készüléket 8 évnél idősebb gyermekek, valamint korlátozott testi-, szellemi- illetve érzelési képességgel rendelkező vagy az ilyen készülék használatához szükséges gyakorlatnak vagy tudásnak híján lévő személyek csak felügyelet mellett használhatják, illetve ha megtanították nekik a készülék biztonságos használatának módját, és tudják, hogy használat közben milyen veszélyek fenyegetik őket. Gyermekek ne játsszanak a készülékkel. Tisztítást és felhasználói karbantartást gyerekek felügyelet nélkül nem végezhetnek.
- Súlyosan és összetetten korlátozott képességű személyek az itt ismertetett utasítások-

ból adódóan bizonyos igényekkel rendelkezhetnek.

### 3.1 Képzés

- Figyelmesen olvassa el a kezelési útmutatót. Ismerkedjen meg a készülék működtető elemeivel és helyes használatával.
- Sohase nyírjon fűvet, amikor személyek, különösen gyermekek vagy állatok vannak a közelben.
- A készüléket ne kezelje alkohol, drogok vagy gyógyszerek hatása alatt.

### 3.2 Előkészítő intézkedések

- A készülék használata közben mindig viseljen erős cipőt és hosszú szárú nadrágot. Ne használja a készüléket mezítláb vagy könnyű szandálban.
- Vizsgálja meg a terepet, amelyen a készüléket használni kívánja, és távolítsa el az összes akadályt, amelyek a készülék útjába kerülhetnek és elrepülhetnek.
- A készülék használata előtt mindig ellenőrizze, hogy a vágókés, a rögzítőcsapok és a teljes vágóegység nem használódott-e el vagy nem sérült-e.

### 3.3 Kezelés

- Csak napfény vagy jó mesterséges megvilágítás mellett végezzen fűnyírást.
- Ügyeljen, hogy az akasztók mindig jó állapotban legyenek.
- Lejtőn mindig keresztben haladjon, sohasem felfelé vagy lefelé.
- Ne dolgozzon a készülékkel nagyon meredek lejtőn.
- Soha ne tegye a kezét vagy a lábát forgó alkatrészekre vagy azok alá. Maradjon mindig távol a kidobónyílástól.

### 3.4 Karbantartás és tárolás

- Gondoskodjon arról, hogy az anycsavarok, a csapok és a csavarok szorosan meg legyenek húzva, és hogy a gép biztonságos üzemi állapotban legyen.
- A készülék beállításakor ügyeljen arra, hogy ujjai ne szoruljanak mozgó vágókések és a készülék álló részei közé.
- Biztonsági okokból az elhasznált vagy sérült alkatrészeket cserélje ki. Kizárólag eredeti pótalkatrészeket és tartozékokat használjon.



## 4 ÖSSZESZERELÉS

**⚠ FIGYELMEZTETÉS!** **Veszélyek nem teljes összeszerelés miatt!** Egy nem teljesen össze-szerelt gép üzemeltetése súlyos sérülésekhez vezethet.

- A készüléket csak teljesen összeszerelt állapotban üzemeltesse!

### 4.1 Vezetőnyél felszerelése – easy és comfort – (03 – 07)

Lásd a (03) – (07) képeket.

### 4.2 A vezetőnyél felszerelése – premium – (14, 15)

Lásd a (14) és (15) képet.

## 5 KEZELÉS

### 5.1 Vágási magasság beállítása

A vágási magasságot a futógörgő magasságállítóval állítható be. A futógörgőnek mindkét oldalon azonos magasságban legyen.

#### 5.1.1 Vágási magasság beállítása – easy és comfort – (08, 09)

1. A húzógombot (08/1) mindkét oldalon húzza kifelé (08/a).
2. A kart (08/2) a futógörgővel (08/3) addig forgassa (08/b), amíg el nem éri a kívánt vágási magasságot (09).
3. A húzógombnak mindkét oldalon ugyanabba a furatba (08/4) kell bekattannia.

#### 5.1.2 Vágási magasság beállítása – premium – (16, 17)

1. A készüléket szilárd, sima talajon rögzítse, például a lábával.
2. Lazítsa meg a rögzítőanyákat (16/1).
3. Az állítófogantyúkat (17/1) mindkét oldalon tolja el a kívánt vágási magasságig.
4. Húzza meg ismét a rögzítőanyákat.

### 5.2 A pázsityűjtő kosár\* beakasztása

**i TUDNIVALÓ** A pázsityűjtő kosár felszerelése: lásd a külön szerelési útmutatót.

1. A pázsityűjtő kosarat akassza be a futógörgők oldalán található kampókba.
2. Rögzítse a pázsityűjtő kosarat a vezetőnyélre a tartópántal.

\*: Opció (nem része a szállítmánynak).

## 6 MUNKAUTASÍTÁS

Akkor nyírja a pázsitot, amikor még rövid. Minél magasabb a pázsit, annál nagyobb erőfeszítés szükséges.

## 7 KARBANTARTÁS ÉS ÁPOLÁS

**⚠ FIGYELMEZTETÉS!** **Vágási sérülések veszélye.** Vágási sérülések veszélye az éles szélű és még mozgó készülék-alkatrészek közé, valamint a vágószerszámokba nyúlás esetén.

- Karbantartási, ápolási és tisztítási munkák közben mindig viseljen védőkesztyűt.

### 7.1 Ellenkés beállítása

**i TUDNIVALÓ** A hengerkéses fűnyíró vágószerkezetét a gyárban optimálisan beállították. Ha a pázsitnyírás eredménye hosszabb használat után nem megfelelő, az ellenkést be kell állítani.

#### 7.1.1 Ellenkés beállítása – easy és comfort – (10)

1. Fordítsa fel a készüléket, hogy a késhenger felfelé nézzen.
2. Az állítócsavarokat (10/1) mindkét oldalon egy 5 mm-es imbuszkulccsal lazítsa meg (10/a).
3. Az ellenkést (10/2) tolja el (10/b) annyira, hogy a hengerkés (10/3) elforgatás közben egész szélességében könnyedén érintse az ellenkést. A hengerkés nem ütközhet vagy súrlódhat az ellenkessel.
4. Húzza meg újra az állítócsavarokat.

#### 7.1.2 Ellenkés beállítása – premium – (18, 19)

1. Fordítsa fel a készüléket, hogy a késhenger felfelé nézzen (18).
2. Az állítócsavarokat (19/1) mindkét oldalon egy 10 mm-es villáskulccsal az óra járásával egyező irányban forgassa el (19/a).
3. Ellenőrizze, hogy a hengerkés (19/2) elforgatás közben egész szélességében könnyedén érintse az ellenkést (19/3). A hengerkés nem ütközhet vagy súrlódhat az ellenkessel.

#### 7.1.3 Vágáspróba (11, 20)

1. Tartson egy papírlapot (1) a hengerkés (2) és az ellenkés (3) közé.
2. Forgassa el a hengert (a).

Az ellenkés akkor van helyesen beállítva, ha a henger forgatása közben egy papírlapot a kések elvágják.

## 7.2 Tisztítsa meg a készüléket

**FIGYELEM! A készülék sérülésének veszélye.** Magasnyomású tisztítókészülékkel történő tisztítás károsítja a készüléket.

- Ne fröcskölje le a készüléket magasnyomású tisztítókészülékkel.
- Kizárólag kéziseprűt, kefét és egy nedves kendőt használjon.

A lerakódások gyengítik a vágási minőséget és a pázsitkidobást.

1. A készüléket közvetlenül nyírás után tisztítsa.
2. A henger késeit és az ellenkést hígán folyó olajjal kissé olajozza be.

Zavar	Ok	Elhárítás
Szokatlan zajok	Laza csavarok, ill. alkatrészek	Húzza meg újra a csavarokat.
	Idegen testek a vágókésben	Távolítsa el az idegen tárgyat.
	Kicsorbult vágókés	A csorbulást fenőkövel csiszolja le.
Nem megfelelő pázsitnyírás	A vágókések túl erősen érintkeznek.	Állítsa be a vágószerkezetet.
	A vágókés rosszul van beállítva	Állítsa be a vágószerkezetet.
	Tompa a vágókés	Köszörölje meg vagy cserélje ki a vágókést.
	Túl magas nyírás	A pázsitot motoros pázsitnyíróval nyírja rövidebbre.

## 10 ÜGYFÉLSZOLGÁLAT/SZERVIZ

A garanciával, javítással vagy pótalkatrészekkel kapcsolatos kérdések esetén kérjük, forduljon a

## 11 GARANCIA

A berendezés esetleges anyag- és gyártási hibáinak elhárítása javítással vagy alkatrészcserevel történik a törvényben előírt jótállási időn belül. A jótállási határidőt azon ország jogrendszere határozza meg, ahol a berendezést vásárolták.

A garancia kizárólag akkor érvényes, ha:

- betartják ezt az üzemeltetési utasítást
- szakszerűen használják a berendezést
- csak eredeti pótalkatrészeket használnak

## 8 TÁROLÁS

1. A készüléket alaposan tisztítsa meg (lásd *Fejezet 7 "Karbantartás és ápolás", oldal 85*).
2. A készüléket lehetőleg száraz helyen tárolja.

## 9 HIBAELEHÁRÍTÁS

**⚠ VIGYÁZAT! Sérülésveszély.** Az éles szélű és mozgó készülékalkatrészek sérüléseket okozhatnak.

- Karbantartási, ápolási és tisztítási munkák közben mindig viseljen védőkesztyűt!

**ℹ TUDNIVALÓ** Olyan hibák esetében, amelyek nem szerepelnek ebben a táblázatban, vagy amelyeket saját maga nem tudja kijavítani, vevőszolgálatunkhoz.

legközelebbi AL-KO szervizhez. Ezeket megtalálja az interneten a következő oldalon: [www.al-ko.com/service-contacts](http://www.al-ko.com/service-contacts)

A garancia nem érvényes

- önhatalmú javítási próbálkozás
- önhatalmú műszaki módosítások
- nem rendeltetészerű használat esetén

A garancia nem vonatkozik:



- a használatból eredő festékhibákra,
- a kopó alkatrészekre, amelyek a pótalkatrész-katalógusban be vannak keretezve xxxxxx (x)

A garancia az első végfelhasználó vásárlásától lép életbe. Az időpont meghatározásakor a fizetési bizonylaton szereplő dátum a mérvadó. A garanciajeggyel és az eredeti fizetési bizonylattal forduljon a szakkereskedéshez vagy a legközelebbi hivatalos ügyfélszolgálathoz. A vevő eladóval szembeni kelékszavatossági jogainak törvényes érvényesítési lehetőségeit a jelen nyilatkozat nem befolyásolja.

## OVERSÆTTELSE AF DEN ORIGINALE BRUGSANVISNING

### Indholdsfortegnelse

1	Om denne brugsanvisning .....	88	7.1.2	Indstilling af modskær –premi- um– (18, 19).....	91
1.1	Symboler på forsiden .....	88	7.1.3	Udfør en klipptest (11, 20) .....	91
1.2	Symboler og signalord .....	88	7.2	Rengør maskinen .....	91
2	Produktbeskrivelse .....	89	8	Opbevaring .....	91
2.1	Tilslået brug.....	89	9	Hjælp ved fejl.....	92
2.2	Forudsigelig forkert brug .....	89	10	Kundeservice/service .....	92
2.3	Restrisici.....	89	11	Garanti.....	92
2.4	Produktoversigt .....	89			
2.4.1	Produktoversigt –easy og com- fort– (01).....	89	<b>1</b>	<b>OM DENNE BRUGSANVISNING</b>	
2.4.2	Produktoversigt –premium– (12) .	89	■	Den tyske udgave er den originale brugsan- visning. Alle andre sprog er oversættelser af den originale brugsanvisning.	
2.5	Leveringsomfang .....	89	■	Opbevar denne brugsanvisning, så du altid kan slå op i den, når du har brug for informa- tioner om maskinen.	
2.5.1	Leveringsomfang –easy og com- fort– (02).....	89	■	Overdrag kun maskinen til andre personer sammen med denne brugsanvisning.	
2.5.2	Leveringsomfang –premium– (13).....	90	■	Læs og overhold sikkerhedsanvisningerne og advarslerne i denne brugsanvisning.	
3	Sikkerhedsanvisninger.....	90	1.1	<b>Symboler på forsiden</b>	
3.1	Øvelse .....	90			
3.2	Forberedende forholdsregler.....	90			
3.3	Håndtering.....	90			
3.4	Vedligeholdelse og opbevaring .....	90			
4	Montering .....	90			
4.1	Montering af skubbehåndtag –easy og komfort– (03 – 07).....	90			
4.2	Montering af skubbehåndtag –premi- um– (14, 15).....	90			
5	Betjening .....	90			
5.1	Indstilling af klippehøjde .....	90			
5.1.1	Indstilling af klippehøjde –easy og komfort– (08, 09).....	91			
5.1.2	Indstilling af klippehøjde –premi- um– (16, 17).....	91			
5.2	Isætning af græsopsamlingsbehol- der* .....	91			
6	Arbejdsanvisninger .....	91			
7	Service og vedligeholdelse .....	91			
7.1	Indstilling af modskær .....	91			
7.1.1	Indstilling af modskær –easy og comfort– (10).....	91			

Symbol	Betydning
	Læs denne brugsanvisning omhyg- geligt, før du tager maskinen i brug. Dette er en forudsætning for, at du kan arbejde sikkert og håndtere ma- skinen uden problemer.
	Brugsanvisning

### 1.2 Symboler og signalord

 **FARE!** Indikerer en umiddelbar farlig situa-  
tion, som, hvis den ikke undgås, er livsfarlig eller  
medfører alvorlige kvæstelser.

 **ADVARSEL!** Indikerer en potentiel farlig si-  
tuation, som, hvis den ikke undgås, kan være  
livsfarlig eller medføre alvorlige kvæstelser.

 **FORSIGTIG!** Indikerer en potentiel farlig si-  
tuation, som, hvis den ikke undgås, kan medføre  
mindre eller moderate kvæstelser.

**OBS!** Indikerer en situation, som, hvis den ikke undgås, kan medføre tingsskade.

**i BEMÆRK** Specielle anvisninger, der gør dig i stand til at forstå og håndtere maskinen bedre.

## 2 PRODUKTBEKRIVELSE

### 2.1 Tilsigtet brug

Denne cylinderklipper er beregnet til at klippe græsplæne på privat område. Enhver anden brug eller en brug, der går ud over den beskrevne, samt ikke godkendte om- eller påbygninger er mod den tilsigtede brug og bevirker, at garantien bortfalder, og at fabrikantens ansvar med henblik på skader, der påføres brugeren eller udenforstående, bortfalder.

### 2.2 Forudsigelig forkert brug

Maskinen er hverken beregnet til erhvervsmæssig brug i offentlige parker, på sportspladser eller i forbindelse med landbrug og skovdrift.

### 2.3 Restrisici

Der er altid en risiko, som ikke kan udelukkes, selv ved korrekt brug. Maskinens art og udførelse kan medføre følgende mulige farer alt efter bru- gen:

- Afklippet materiale, jord og små sten kan blive slynget væk.
- Indånding af partikler fra det afskårne græs, når der ikke bæres åndedrætsværn.
- Snitsår, hvis der gribes ind i den roterende kniv.

### 2.4 Produktoversigt

#### 2.4.1 Produktoversigt –easy og comfort– (01)

Produktoversigten giver dig et overblik over de to maskiner RazorCut 28.1 HM easy og RazorCut 38.1 HM comfort.

Nr.	Komponent
1	Skubbehåndtag – overstyr
2	Skubbehåndtag – mellemstyr *
3	Skubbehåndtag – understyr
4	Vingeskruer **
5	Forlængelse af udkastet ***
6	Spindel med knive

Nr.	Komponent
7	Modskær
8	Støttehjul
9	Løft-op knap til justering af højde

\*: Kun på RazorCut 28.1 HM easy

\*\*: Kun på RazorCut 38.1 HM comfort

\*\*\*: Ekstraudstyr, sammen med græsopsamlingsbeholder (følger ikke med ved levering).

#### 2.4.2 Produktoversigt –premium– (12)

Produktoversigten giver dig et overblik over maskinen RazorCut 38.1 HM premium.

Nr.	Komponent
1	Skubbehåndtag – overstyr, med polstring på grebet
2	Skubbehåndtag – midterdel
3	Skubbehåndtag – understyr
4	Vingeskruer
5	Forlængelse af udkastet, indbygget
6	Spindel med knive
7	Modskær
8	Støttehjul
9	Grebet til justering af højde
10	Spændemøtrikker til justering af højde

### 2.5 Leveringsomfang

Leveringsomfanget omfatter de her oplyste komponenter. Kontroller, at alle komponenter er vedlagt.

#### 2.5.1 Leveringsomfang –easy og comfort– (02)

Nr.	Komponent
1	Overstyr *  **
2	Mellemstyr *
3	Understyr *  **
4	Tromleklipper *  **
5	Bolte med firkant (4 stk.) * Bolte med firkant og skiver (2 stk.) **

Nr.	Komponent
6	Selvsikrende møtrikker (4 stk.) * Vingemøtrikker (2 stk.) **
7	Fjederstik (2) *   **

\*: RazorCut 28.1 HM easy

\*\* : RazorCut 38.1 HM comfort

Græsopsamlingsbeholder med forlængelse til udkastet (art.-nr. 113867 easy, 113868 comfort) kan bestilles særskilt.

### 2.5.2 Leveringsomfang –premium– (13)

Nr.	Komponent
1	Overstyr
2	Midterdel
3	Understyr (2 stk.)
4	Tromleklipper
5	Monteringsdele

En græsopsamlingsbeholder (art.-nr. 113869) kan bestilles særskilt.

## 3 SIKKERHEDSANVISNINGER

- Denne maskine kan bruges af børn i alderen 8 år og derover og personer med nedsatte fysiske, sensoriske eller mentale evner, eller manglende erfaring og viden, hvis de er under opsyn eller uddannet i sikker brug af maskinen og forstår de dermed forbundne risici. Børn må ikke lege med enheden. Brugerens rengøring og vedligeholdelse må ikke foretages af børn uden opsyn.
- Mennesker med meget kraftige og komplekse begrænsninger kan også have behov for de vejledninger, der er beskrevet her.

### 3.1 Øvelse

- Læs brugsanvisningen omhyggeligt igennem. Sæt dig ind i komponenternes funktion samt maskinens korrekte brug.
- Klip aldrig, når andre - særligt personer og dyr - er i nærheden.
- Maskinen må ikke betjenes, hvis du er påvirket af alkohol, narkotika eller medicin.

### 3.2 Forberedende forholdsregler

- Brug altid solidt fodtøj og lange bukser, når du bruger maskinen. Brug ikke maskinen, hvis du ikke har sko på eller kun har lette sandaler på.

- Kontroller terrænet, hvorpå maskinen skal bruges, og fjern alle ting, som maskinen kan gribe fat i og slynge bort.
- Kontrollér, om knivene, boltene og selve skæremodulet er slidt eller beskadiget, før maskinen bruges.

### 3.3 Håndtering

- Slå kun græs i dagslys eller med god kunstig belysning.
- Sørg for godt fodfæste på skråninger.
- Klip græsset på tværs af skråningen, aldrig op og nedefter.
- Klip ikke græsset på meget stejle skråninger.
- Før aldrig hænder eller fødder ind under de roterende dele. Hold afstand til udkaståbningen.

### 3.4 Vedligeholdelse og opbevaring

- Sørg for, at alle møtrikker, bolte og skruer er spændt fast og at maskinen er i en sikker arbejdstilstand.
- Sørg under indstillingen af maskinen for, fingrene ikke klemmes mellem de roterende knive og maskinens ubevægelige dele.
- Udskift slidte eller beskadigede dele af hensyn til sikkerheden. Brug kun originale reservedele og originalt tilbehør.

## 4 MONTERING

**⚠ ADVARSEL! Fare ved ufuldstændig montering!** Bruges en ufuldstændigt monteret maskine, kan det medføre alvorlige kvæstelser.

- Maskinen må kun betjenes, når den er helt monteret!

### 4.1 Montering af skubbehåndtag –easy og comfort– (03 – 07)

Se billederne (03) til (07).

### 4.2 Montering af skubbehåndtag –premium– (14, 15)

Se billederne (14) og (15).

## 5 BETJENING

### 5.1 Indstilling af klippehøjde

Klippehøjden indstilles ved at justere støttehjulets højde. Støtتهjulet skal have samme højde på begge sider.

### 5.1.1 Indstilling af klippehøjde –easy og komfort– (08, 09)

1. Træk løft-op knappen (08/1) på begge sider udad (08/a).
2. Drej håndtaget (08/2) og støttehjulet (08/3) så meget bagud (08/b), indtil den ønskede klippehøjde (09) er nået.
3. Lad løft-op knappen på begge sider gå i hak i det samme hul (08/4).

### 5.1.2 Indstilling af klippehøjde –premium– (16, 17)

1. Hold maskinen fast på en fast, plan undergrund, f.eks. med foden.
2. Løsn spændemøtrikkerne (16/1).
3. Forskub justeringsgrebene (17/1) på begge sider til den ønskede klippehøjde.
4. Spænd spændemøtrikkerne til igen.

### 5.2 Isætning af græsopsamlingsbeholder\*

**BEMÆRK** Montering af græsopsamlingsbeholder: se separat monteringsvejledning.

1. Sæt græsopsamlingsbeholderen ind i kroge-  
ne på siderne på støttehjulet.
2. Fastgør græsopsamlingsbeholderen på skub-  
behåndtaget med holdestroppen.

\*: Ekstraudstyr (følger ikke med ved leveringen).

## 6 ARBEJDSANVISNINGER

Slå plænen, mens den stadig er kort. Jo højere plænen er, jo mere kraft kræves der til at slå plænen.

## 7 SERVICE OG VEDLIGEHOLDELSE

**⚠ ADVARSEL! Fare for snitsår.** Der er fare for snitsår, hvis de skarpe cylinderknive samt underkniven berøres.

- Bær altid handsker under vedligeholdelse, pleje samt rengøring af maskinen.

### 7.1 Indstilling af modskær

**BEMÆRK** Tromleklipperens skæreværk er blevet indstillet optimalt på fabrikken. Bliver klipningen med tiden mindre pænt, skal modskæret justeres.

#### 7.1.1 Indstilling af modskær –easy og komfort– (10)

1. Vend maskinen om, så valsen vender opef-  
ter.

2. Løsn skruerne (10/1) på begge sider med en unbrakonøgle 5 mm (10/a).
3. Forskyd modskæret (10/2) således (10/b), at spindelknivene (10/3) berører modskæret let over hele bredden med en drejning. Spindelknivene må ikke ramme eller slibe mod modskæret.
4. Spænd skruerne til igen.

#### 7.1.2 Indstilling af modskær –premium– (18, 19)

1. Vend maskinen om, så valsen vender opefter (18).
2. Drej langsomt skruerne (19/1) med uret på begge sider med en gaffelnøgle 10 mm (19/a).
3. Kontrollér, om spindelknivene (19/2) berører modskæret let over hele bredden med en drejning (19/3). Spindelknivene må ikke ramme eller slibe mod modskæret.

#### 7.1.3 Udfør en klippetest (11, 20)

1. Hold et ark papir (1) mellem spindelknivene (2) og modskæret (3).
2. Drej spindlerne (a).

Modskæret er korrekt indstillet, når et ark papir bliver skåret over mellem knivene med en drejning.

## 7.2 Rengør maskinen

**OBS! Risiko for beskadigelse af maskinen.** Rengøring med en højtryksrensers beskadiger maskinen.

- Sprøjt ikke maskinen over med en højtryksrensers.
- Brug udelukkende håndkost, børste eller en fugtig klud.

Aflejringer påvirker klippekvaliteten og græsudkastet.

1. Rengør maskinen umiddelbart efter græsslåningen.
2. Smør spindelns knive og modskæret let med en tyndtflydende olie.

## 8 OPBEVARING

1. Rengør maskinen grundigt (se *kapitel 7 "Service og vedligeholdelse", Side 91*).
2. Opbevar så vidt muligt maskinen på et tørt sted.

## 9 HJÆLP VED FEJL

**⚠ FORSIGTIG!** Fare for personskader. Skarpe samt bevægelige maskindele kan medføre kvæstelser.

- Bær altid handsker under vedligeholdelse, pleje samt rengøring af maskinen!

**i BEMÆRK** Henvend dig til vores kundeservice ved forekomst af fejl, der ikke er anført i denne tabel, eller som du ikke selv kan afhjælpe.

Fejl	Årsag	Afhjælpning
<b>Usædvanlig støj</b>	Løse skruer eller dele	Efterspænd skruerne.
	Fremmedlegemer i klippekniven	Fjern fremmedlegeme.
	Hakker på klippekniven	Slib hakkerne af med en slibesten.
<b>Plænen klippes ikke længere ordentligt</b>	Klippeknivene rører for meget ved hinanden.	Indstil underkniven.
	Forkert indstilling af klippeknivene	Indstil underkniven.
	Sløve klippeknive	Efterslib eller udskift klippeknivene.
	For høj plæne	Klip græsplænen kortere med en motordrevet plæneklipper.

## 10 KUNDESERVICE/SERVICE

Henvend dig til nærmeste AL-KO serviceværksted ved spørgsmål til garanti, reparation eller re-

servedele. Disse oplysninger findes på internettet på adressen:  
[www.al-ko.com/service-contacts](http://www.al-ko.com/service-contacts)

## 11 GARANTI

Inden for den lovbestemte reklamationsperiode reparerer eller udskifter vi efter eget skøn eventuelle materiale- eller fabriktionsfejl på maskinen. Reklamationsperioden bestemmes af loven i det land, hvor maskinen er købt.

Vores garanti gælder kun, hvis:

- brugsanvisningen følges
- maskinen behandles korrekt
- der bruges originale reservedele

Garantien bortfalder ved:

- egenhændige forsøg på reparation
- egenhændige tekniske ændringer
- ukorrekt brug

Følgende er ikke omfattet af garantien:

- Lagskader, der skyldes normal slitage
- Sliddele, der er markeret med ramme xxxxxx (x) på reservedelslisten

Garantiperioden begynder med købet foretaget af den første slutforbruger. Datoen på købskvitteringen er gældende. Kontakt forhandleren, hvor maskinen er købt, eller den nærmeste autoriserede kundeservice. Medbring denne erklæring og den originale købskvittering. Denne erklæring berører ikke købers lovbestemte rettigheder over for sælger på grund af mangler.



## ÖVERSÄTTNING AV ORIGINALBRUKSANVISNING



### Innehållsförteckning

1	Om denna bruksanvisning .....	93	7.1.2	Ställa in motkniv –premium– (18, 19).....	96
1.1	Symbol på titelsida .....	93	7.1.3	Genomföra snittprov (11, 20).....	96
1.2	Teckenförklaring och signalord .....	93	7.2	Rengör maskinen .....	96
2	Produktbeskrivning .....	94	8	Förvaring .....	96
2.1	Avsedd användning.....	94	9	Avhjälpa fel.....	96
2.2	Förtusebar felanvändning .....	94	10	Kundtjänst/service .....	97
2.3	Resterande risker.....	94	11	Garanti.....	97
2.4	Produktöversikt .....	94			
2.4.1	Produktöversikt –easy och comfort– (01).....	94			
2.4.2	Produktöversikt –premium– (12) .	94			
2.5	Leveransomfattning.....	94			
2.5.1	Leveransomfattning –easy och comfort– (02) .....	94			
2.5.2	Leveransomfattning –premium– (13).....	95			
3	Säkerhetsanvisningar .....	95			
3.1	Träning.....	95			
3.2	Förberedande åtgärder .....	95			
3.3	Hantering.....	95			
3.4	Underhåll och lagring .....	95			
4	Montering.....	95			
4.1	Montera styrhandtag –easy och comfort– (03– 07).....	95			
4.2	Montera styrhandtag –premium– (14, 15).....	95			
5	Användning.....	95			
5.1	Ställa in klipphöjd .....	95			
5.1.1	Ställa in klipphöjd –easy och comfort– (08, 09) .....	95			
5.1.2	Ställa in klipphöjd –premium– (16, 17) .....	95			
5.2	Hänga på uppsamlaren* .....	96			
6	Arbetsanvisningar .....	96			
7	Underhåll och skötsel .....	96			
7.1	Ställa in motkniv .....	96			
7.1.1	Ställa in motkniv –easy och comfort– (10).....	96			

## 1 OM DENNA BRUKSANVISNING

- Den tyska versionen utgör bruksanvisningen i original. Alla andra språkversioner är översättningar av bruksanvisningen i original.
- Förvara alltid bruksanvisningen så att du alltid kan slå upp i den när du behöver information om maskinen.
- Lämna bara vidare maskinen till andra personer tillsammans med denna bruksanvisning.
- Läs och beakta säkerhets- och varningsanvisningar i denna bruksanvisning.

### 1.1 Symbol på titelsida

Symbol	Betydelse
	Det är viktigt att läsa igenom denna bruksanvisning noggrant före drifttagningen. Detta är en förutsättning för en säker hantering utan problem.
	Bruksanvisning

### 1.2 Teckenförklaring och signalord

 **FARA!** Anger en omedelbart farlig situation, som om den inte undviks, kan leda till dödsfall eller svåra personskador.

 **WARNING!** Anger en potentiellt farlig situation, som om den inte undviks, kan leda till dödsfall eller svåra personskador.

 **OBSERVERA!** Anger en potentiellt farlig situation, som om den inte undviks, kan leda till mindre eller medelsvåra personskador.

**OBS!** Anger en situation, som om den inte undviks, kan leda till materiella skador.

**f ANMÄRKNING** Speciella anvisningar för bättre förståelse och handhavande.

## 2 PRODUKTBEKRIVNING

### 2.1 Avsedd användning

Detta redskap är avsett för att klippa en gräsmatta inom privat område. All annan användning samt otillåten ombyggnad eller tillbyggnad anses som felaktig användning och betyder att garantin går förlorad samt att tillverkaren fransäger sig allt ansvar vad gäller skador hos användare eller tredje man.

### 2.2 Förutsebar felanvändning

Maskinen är inte konstruerad för yrkesmässig användning, t.ex. i allmänna parker, sportanläggningar eller jord- och skogsbruk.

### 2.3 Resterande risker

Även vid korrekt användning av redskapet finns det alltid kvarvarande risker som inte helt kan elimineras. Beroende på hur redskapet används kan man av dess typ och konstruktion förutse följande risker:

- Avskuret gräs, jord och småsten slungas iväg.
- Inandning av klippningspartiklar om man inte bär andningsskydd.
- Skärskador vid beröring av roterande skärkniv.

### 2.4 Produktöversikt

#### 2.4.1 Produktöversikt –easy och comfort– (01)

Produktöversikten ger en överblick över båda gräsklipparna RazorCut 28.1 HM easy och RazorCut 38.1 HM comfort.

Nr.	Komponent
1	Styrhandtag – överstag
2	Styrhandtag – mellanstag *
3	Styrhandtag – understag
4	Vingskruvar **
5	Utkastförlängning ***
6	Spindelcylinder med knivar
7	Motkniv
8	Löprulle

Nr.	Komponent
9	Dragspär för höjdställning

\*: Endast för RazorCut 28.1 HM easy

\*\* : Endast för RazorCut 38.1 HM comfort

\*\*\*: Alternativ, tillsammans med uppsamlare (medföljer inte).

#### 2.4.2 Produktöversikt –premium– (12)

Produktöversikten ger en överblick över gräsklipparen RazorCut 38.1 HM premium.

Nr.	Komponent
1	Styrhandtag – överstag med handtagsfoder
2	Styrhandtag – mellanstycke
3	Styrhandtag – understag
4	Vingskruvar
5	Utkastförlängning, integrerad
6	Spindelcylinder med knivar
7	Motkniv
8	Löprulle
9	Handtag för höjdställning
10	Låsmuttrar för höjdställning

### 2.5 Leveransomfattning

I leveransen ingår alla här listade komponenter. Kontrollera så att alla komponenter finns med.

#### 2.5.1 Leveransomfattning –easy och comfort– (02)

Nr.	Komponent
1	Överstag *  **
2	Mellanstag *
3	Understag *  **
4	Cylinderklippare*  **
5	Insticksskruvar med fyrkant (4x) * Insticksskruvar med fyrkant och underläggsbrickor (2x) **
6	Självtådragande muttrar (4x) * Vingmuttrar (2x) **
7	Sprint (2)* **

\*: RazorCut 28.1 HM easy

\*\* : RazorCut 38.1 HM comfort

Uppsamlare inkl. utkastförlängning (art.-nr. 113867 easy, 113868 comfort) kan köpas extra.

## 2.5.2 Leveransomfattning –premium– (13)

Nr.	Komponent
1	Överstag
2	Mellanstycke
3	Understag (2x)
4	Cylinderklippare
5	Monteringsdelar

Uppsamlare (art.-nr. 113869) kan köpas extra.

## 3 SÄKERHETSANVISNINGAR

- Denna apparat kan användas av barn över 8 år och äldre, liksom av personer med ned-satt fysisk, sensorisk eller mental förmåga eller brist på erfarenhet och kunskap om de hålls under uppsikt eller instrueras om säker användning av apparaten och om de risker som kan uppstå. Barn får inte leka med utrustningen. Rengöring och underhåll får inte utföras av barn utan tillsyn.
- Personer med mycket starka och komplexa begränsningar kan ha behov utöver de instruktioner som beskrivs här.

### 3.1 Träning

- Läs igenom bruksanvisningen noggrant. Bekanta dig med manöverdonen och korrekt användning av redskapet.
- Klipp aldrig när personer, speciellt barn, eller djur vistas i närheten.
- Använd inte redskapet om du är påverkad av alkohol, droger eller medicin.

### 3.2 Förberedande åtgärder

- Bär alltid hårda skor och långbyxor under drift. Använd inte redskapet barfota eller i låta sandaler.
- Kontrollera den terräng på vilken redskapet ska användas och ta bort alla föremål som skulle kunna fångas in av redskapet och slungas iväg.
- Kontrollera alltid före användning av redskapet om skärknivarna, fästbultarna och hela skärenheten är slitna eller skadade.

### 3.3 Hantering

- Klipp bara vid dagsljus eller vid god artificiell belysning.

- Se till att redskapet står stabilt i sluttningar.
- Klipp tvärs över sluttningen, aldrig uppåt eller nedåt.
- Klipp inte i mycket branta sluttningar.
- Sätt aldrig händer eller fötter vid eller under roterande delar. Håll dig alltid borta från utkastet.

### 3.4 Underhåll och lagring

- Se till att alla muttrar, bultar och skruvar sitter ordentligt och att redskapet är säkert att arbeta med.
- Se vid inställning av redskapet till att inga fingrar kläms mellan skärknivar i rörelse och fasta redskapsdelar.
- Byt av säkerhetskål ut nedslitna eller skadade delar. Använd endast originalreservdelar och originaltillbehör.

## 4 MONTERING

**⚠ VARNING! Faror p.g.a. ofullständig montering!** Drift av ofullständigt monterad maskin kan leda till allvarliga kroppsskador och skador på redskapet.

- Använd endast redskapet när det är fullständigt monterat!

### 4.1 Montera styrhandtag –easy och comfort– (03– 07)

Se bilderna (03) – (07).

### 4.2 Montera styrhandtag –premium– (14, 15)

Se bilderna (14) och (15).

## 5 ANVÄNDNING

### 5.1 Ställa in klipphöjd

Klipphöjden ställs in med löprullens höjdställning. Löprullen måste ha samma höjd i båda sidor.

#### 5.1.1 Ställa in klipphöjd –easy och comfort– (08, 09)

1. Dra ut dragspärren (08/1) i båda sidor(08/a).
2. Vrid spaken (08/2) och löprullen (08/3) så långt (08/a) att önskad klipphöjd (09) föreligger.
3. Låt dragspärren fastna i samma hål (08/4) i båda sidor.

#### 5.1.2 Ställa in klipphöjd –premium– (16, 17)

1. Håll fast klipparen med foten på fast jämnt underlag.

2. Lossa låsmuttrarna (16/1).
3. Skjut inställningsgreppen (17/1) på båda sidorna till önskad klipphöjd.
4. Dra åt låsmuttrarna igen.

## 5.2 Hänga på uppsamlaren\*

**i ANMÄRKNING** Montering uppsamlare: se separat monteringsanvisning.

1. Häng in uppsamlaren med hakarna i löprulens sidor.
2. Sätt fast uppsamlaren i styrhandtaget med remmen.

\*: Alternativ (medföljer inte).

## 6 ARBETSANVISNINGAR

Klipp gräset när det fortfarande är kort. Det behövs mer kraft för att klippa högt gräs.

## 7 UNDERHÅLL OCH SKÖTSEL

**⚠ VARNING!** Risk för skärskador. Fara för skärskador vid beröring av vassa maskindelar i rörelse liksom knivar.

- Bär alltid skyddshandskar under underhåll, skötsel och rengöring.

### 7.1 Ställa in motkniv

**i ANMÄRKNING** Cylinderklipparens skärverk är optimalt inställt vid fabrik. Motkniven skall efterjusteras om klippningen blir ojämn efter längre användning.

#### 7.1.1 Ställa in motkniv –easy och comfort– (10)

1. Vänd på redskapet med knivvalsen uppåt.
2. Lossa justerskruvarna (10/1) i båda sidor med en insexnyckel 5 mm (10/a).
3. Skjut (10/b) motkniven (10/2) så att spindelknivarna (10/3) stryker lätt över motkniven över hela bredden när den roterar. Ingen av spindelknivarna får slå mot eller släpa mot motkniven.
4. Dra åt justerskruvarna igen.

#### 7.1.2 Ställa in motkniv –premium– (18, 19)

1. Vänd på redskapet med knivvalsen uppåt (18).

2. Lossa justerskruvarna (19/1) i båda sidor med en U-nyckel 10 mm och långsamt medurs (19/a).
3. Kontrollera om spindelknivarna (19/2) stryker lätt mot motkniven (19/3) över hela bredden. Ingen av spindelknivarna får slå mot eller släpa mot motkniven.

### 7.1.3 Genomföra snittprov (11, 20)

1. Håll ett pappersark (1) mellan spindelknivarna (2) och motkniven (3).
2. Vrid spindelcylindern (a).

Motkniven är korrekt inställd när ett pappersark kan skäras mellan knivarna när spindelcylindern roterar.

## 7.2 Rengör maskinen

**OBS!** Fara för maskinskada. Rengöring med högtryckstvätt skadar redskapet.

- Spola aldrig av redskapet med högtryckstvätt.
- Använd endast handborste, borste och fuktig trasa.

Avlagringar påverkar klippkvaliteten och gräsutkastet.

1. Rengör redskapet efter användning.
2. Smörj in spindelns knivar och motkniven en aning med lättflytande olja.

## 8 FÖRVARING

1. Rengör redskapet nogga (se Kapitel 7 "Underhåll och skötsel", sida 96).
2. Förvara redskapet på ett om möjligt svalt och torrt ställe.

## 9 AVHJÄLPA FEL

**⚠ OBSERVERA!** Skaderisk. Vassa maskindelar och delar i rörelse kan orsaka personskador.

- Bär alltid skyddshandskar under underhåll, skötsel och rengöring av maskinen!

**i ANMÄRKNING** Vänd dig till vår kundtjänst vid fel som inte finns med i den här tabellen eller vid fel som du inte själv kan åtgärda.

Störning	Orsak	Åtgärd
Missljud	Lösa skruvar resp. delar	Dra åt skruvarna.

Störning	Orsak	Åtgärd
	Främmande föremål i knivar	Ta bort det främmande föremålet.
	Hack i kniven	Slipa bort hacket i kniven.
	Knivar rör sig häftigt.	Ställ in skärverket.
<b>Ojämn klippning</b>	Felaktig inställning knivar	Ställ in skärverket.
	Slöa knivar	Efterslipa eller byt knivarna.
	För högt gräs	Klipp gräset kortare med motor-driven gräsklippare.

## 10 KUNDTJÄNST/SERVICE

För frågor om garanti, reparationer och reservdelar vänder man sig till närmaste AL-KO:s service-

center. Kontaktinformation finns på internet, på adressen

[www.al-ko.com/service-contacts](http://www.al-ko.com/service-contacts)

## 11 GARANTI

Eventuella material- eller tillverkningsfel på redskapet åtgärdas av oss under den lagstadgade garantitiden genom reparation eller ersättningsprodukt, efter vårt gottfinnande. Garantitiden bestäms av gällande lag i det land där redskapet köptes.

Vår garantiförsäkran gäller enbart om:

- Beakta denna bruksanvisning
- redskapet har hanterats korrekt
- originalreservdelar har använts

Garantin upphör att gälla vid:

- egenmäktiga reparationsförsök
- egenmäktiga tekniska förändringar
- ej avsedd användning

Garantin gäller inte för:



- lackskador som beror på normalt slitage
- Förslitningsdelar, som på reservdelsbladet är inramade xxxxxx (x)

Garantitiden inleds i och med den första slutkundens köp av produkten. Datum på inköpskvittot gäller. Vänd er med detta garantidokument och kvittot till en återförsäljare eller närmaste auktoriserade kundtjänst. Köparens lagstadgade anspråk gentemot försäljaren berörs inte av denna förklaring.

## OVERSETTELSE AV DEN ORIGINALE BRUKSANVISNINGEN

### Innhold

1	Om denne bruksanvisningen .....	98	7.1.2	Stille inn motkniv –premium– (18, 19).....	101
1.1	Symboler på tittelsiden .....	98	7.1.3	Utføre klippetest (11, 20) .....	101
1.2	Tegnforklaringer og signalord .....	98	7.2	Rengjør maskinen .....	101
2	Produktbeskrivelse .....	99	8	Oppbevaring.....	101
2.1	Tiltenkt bruk.....	99	9	Feilsøking.....	101
2.2	Mulig og påregnelig feil bruk .....	99	10	Kundeservice/service .....	102
2.3	Restrisiko .....	99	11	Garanti.....	102
2.4	Produktoversikt .....	99			
2.4.1	Produktoversikt –easy und comfort– (01) .....	99	<b>1</b>	<b>OM DENNE BRUKSANVISNINGEN</b>	
2.4.2	Produktoversikt –premium– (12) .	99	■	Den tyske versjonen er den originale bruksanvisningen. Alle andre språkutgaver er oversettelse av den originale bruksanvisningen.	
2.5	Leveransens omfang.....	99	■	Oppbevar bruksanvisningen alltid slik at du kan slå opp i den når du trenger informasjon om maskinen.	
2.5.1	Leveransens omfang –easy und comfort– (02) .....	99	■	Gi maskinen bare videre til andre personer sammen med denne bruksanvisningen.	
2.5.2	Leveransens omfang –premium– (13) .....	100	■	Les og følg sikkerhets- og varselhenviisningene i denne bruksanvisningen.	
3	Sikkerhetsanvisninger.....	100	1.1	<b>Symboler på tittelsiden</b>	
3.1	Opplæring .....	100			
3.2	Forberedende tiltak .....	100			
3.3	Håndtering.....	100			
3.4	Vedlikehold og oppbevaring.....	100			
4	Montering .....	100			
4.1	Montere styrestangen –easy og comfort– (03 – 07).....	100			
4.2	Montere styrestangen –premium– (14, 15).....	100			
5	Betjening.....	100			
5.1	Stille inn klippehøyde .....	100			
5.1.1	Stille inn klippehøyde –easy og comfort– (08, 09) .....	101			
5.1.2	Stille inn klippehøyde –premium– (16, 17) .....	101			
5.2	Henge på gressoppsamler* .....	101			
6	Arbeidsinstrukser .....	101			
7	Vedlikehold og pleie.....	101			
7.1	Stille inn motkniv .....	101			
7.1.1	Stille inn motkniv –easy og comfort– (10) .....	101			

Symbol	Betydning
	Les grundig gjennom bruksanvisningen før oppstart. Dette er forutsetningen for sikkert arbeid og feilfri håndtering.
	Bruksanvisning

### 1.2 Tegnforklaringer og signalord

 **FARE!** Viser til en umiddelbart farlig situasjon som fører til død eller alvorlige personskader hvis den ikke unngås.

 **ADVARSEL!** Viser til en potensielt farlig situasjon som kan føre til død eller alvorlige personskader hvis den ikke unngås.

 **FORSIKTIG!** Viser til en potensielt farlig situasjon som kan føre til mindre eller moderate personskader hvis den ikke unngås.

**ADVARSEL!** Viser til en potensielt farlig situasjon som kan føre til materielle skader hvis den ikke unngås.

**MERK** Spesiell informasjon for bedre forståelighet og håndtering.

## 2 PRODUKTBEKRIVELSE

### 2.1 Tiltenkt bruk

Dette apparatet er beregnet for klipping av gress-  
 plen på privat område. Enhver annen anvendelse,  
 eller bruk som går utover dette samt ikke god-  
 kjent om- og påbygging, anses upassende, og  
 har til følge at garantien ikke lenger gjelder samt  
 at produsenten fraskriver seg ethvert ansvar for  
 skader som påføres brukeren eller tredjepart.

### 2.2 Mulig og påregnelig feil bruk

Maskinen er verken konsipert for profesjonell anvendelse i offentlige parker og idrettsarenaer eller til bruk innen jord- og skogbruk.

### 2.3 Restrisiko

Også ved forskriftsmessig bruk av maskinen finnes det en viss restfare som ikke kan utelukkes. Som følge av maskinens type og konstruksjon kan følgende potensielle farer avledes alt etter bruk:

- Utslyngning av kuttmaterialer, jord og små steiner.
- Innånding av kuttmaterialpartikler når det ikke brukes åndedrettsvern.
- Kuttskader ved inn gripen i den roterende skjærekniven.

### 2.4 Produktoversikt

#### 2.4.1 Produktoversikt –easy und comfort– (01)

Produktoversikten gir et overblikk over de to apparatene RazorCut 28.1 HM easy og RazorCut 38.1 HM comfort.

Nr.	Komponent
1	Styrestang – øvre håndtak
2	Styrestang – midtre håndtak *
3	Styrestang – nedre håndtak
4	Vingeskruer **
5	Utkastforlengelse ***
6	Spindel med kniver

Nr.	Komponent
7	Motkniv
8	Løperull
9	Trekknapp for høydejustering

\*: Bare på RazorCut 28.1 HM easy

\*\* : Bare på RazorCut 38.1 HM comfort

\*\*\*: Opsjon sammen med gressoppsamler (ikke inkludert i levering en).

#### 2.4.2 Produktoversikt –premium– (12)

Produktoversikten gir en oversikt over apparatet RazorCut 38.1 HM premium.

Nr.	Komponent
1	Styrestang – øvre håndtak med polstring av grepet
2	Styrestang – midtstykke
3	Styrestang – nedre håndtak
4	Vingeskruer
5	Utkastforlengelse, integrert
6	Spindel med kniver
7	Motkniv
8	Løperull
9	Håndtak for høydejustering
10	Festemutrer for høydejustering

### 2.5 Leveransens omfang

Leveransens omfang omfatter posisjonene som her ramses opp. Sjekk om alle posisjonene er omfattet.

#### 2.5.1 Leveransens omfang –easy und comfort– (02)

Nr.	Komponent
1	Øvre håndtak *  **
2	Midtre håndtak *
3	Nedre håndtak *  **
4	Spindelklippere *  **
5	Sokkelskruer med firkant (4x) * Sokkelskruer med firkant og underlags- skiver (2x) **

Nr.	Komponent
6	Selvlåsende mutre (4x) * Vingemutre (2x) **
7	Fjærspilnt (2) *   **

\*: RazorCut 28.1 HM easy

\*\*.: RazorCut 38.1 HM comfort

Gressoppsamler inkl. utkastforlengelse (art.-nr. 113867 easy, 113868 comfort) kan bestilles i tillegg.

### 2.5.2 Leveransens omfang –premium– (13)

Nr.	Komponent
1	Øvre håndtak
2	Midtstykke
3	Nedre håndtak (2x)
4	Spindelklippere
5	Festedeler

En gressoppsamler (art.-nr. 113869) kan bestilles i tillegg.

## 3 SIKKERHETSANVISNINGER

- Dette apparatet kan brukes av barn fra 8 år og eldre, samt av personer med reduserte fysiske, sensoriske eller mentale ferdigheter eller av personer som mangler erfaring og kunnskap, når de er under tilsyn eller har fått opplæring i sikker bruk av apparatet og hvilke farer som er forbundet med det. Barn må ikke leke med det apparatet. Rengjøring og vedlikehold av brukeren skal ikke utføres av barn uten at det holdes oppsyn med dem.
- Personer med meget sterke og kompliserte begrensninger kan ha behov som går utover de anvisningene som her beskrives.

### 3.1 Opplæring

- Les bruksanvisningen grundig. Gjør deg kjent med justeringselementene og riktig bruk av maskinen.
- Klipp aldri mens personer, spesielt barn, eller dyr er i nærheten.
- Ikke bruk apparatet hvis du er under påvirkning av alkohol, narkotika eller medisiner.

### 3.2 Forberedende tiltak

- Bruk alltid solid skotøy og lange bukser ved bruk av apparatet. Bruk aldri apparatet barfot eller i lette sandaler.

- Se over hele terrenget hvor apparatet skal brukes, og fjern alle gjenstander som kan gripes og slynges rundt av apparatet.
- Kontroller alltid før bruk av apparatet om skjæreknivene, festeboltene og hele skjæreenheten er slitt eller skadet.

### 3.3 Håndtering

- Klipp kun i dagslys eller i god kunstig belysning.
- Sørg alltid for stabil stilling i bakker.
- Klipp på tvers av bakker, aldri rett opp og ned.
- Klipp ikke i altfor bratte bakker.
- Før aldri hender eller føtter på eller under bevegelige deler. Hold deg alltid på avstand fra utkaståpningen.

### 3.4 Vedlikehold og oppbevaring

- Sørg for at alle mutre, bolter og skruer er fast tilskrudd, og at apparatet er i en trygg arbeidstilstand.
- Kontroller ved innstilling av apparatet at ingen fingre kommer i klem mellom de bevegelige skjæreknivene og de faste apparatdelene.
- Skift slitte og skadde deler ut av sikkerhetsmessige årsaker. Bruk utelukkende originale reservedeler og tilbehør.

## 4 MONTERING

**⚠ ADVARSEL! Fare på grunn av ufullstendig montering!** Å drive en ufullstendig montert maskin kan føre til alvorlige personskader.

- Betjen maskinen kun når alt er satt sammen!

### 4.1 Montere styrestangen –easy og comfort– (03 – 07)

Se bildene (03) til (07).

### 4.2 Montere styrestangen –premium– (14, 15)

Se bildene (14) og (15).

## 5 BETJENING

### 5.1 Stille inn klippehøyde

Klippehøyden stilles inn med høydejustering av løperullen. Løperullen må ha den samme høyden på begge sider.



### 5.1.1 Stille inn klippehøyde –easy og komfort– (08, 09)

1. Trekkknappen (08/1) må trekkes ut på begge sider (08/a).
2. Drei spaken (08/2) samt løperullen (08/3) til (08/b) den ønskede klippehøyden (09) nås.
3. Lås trekkknappen på begge sider i det samme hullet (08/4).

### 5.1.2 Stille inn klippehøyde –premium– (16, 17)

1. Hold apparatet fast på fast, jevnt underlag f.eks. med foten.
2. Løsne festemutrene (16/1).
3. Forskyv justeringshåndtaket (17/1) på begge sider til ønsket klippehøyde.
4. Trekk til festemutrene fast.

## 5.2 Henge på gressoppsamler\*

**MERK** Montering av gressoppsamleren: Se separat monteringsanvisning.

1. Heng gressoppsamleren med kroker på sidene av løperullen.
2. Fest gressoppsamleren med holdereimene på styrestangen.

\*: Tilbehør (ikke inkludert i leveransen).

## 6 ARBEIDSINSTRUKSER

Klipp plenen når den fortsatt er kort. Desto høyere gresset er, desto høyere er kraftbruken.

## 7 VEDLIKEHOLD OG PLEIE

**ADVARSEL!** Fare for kuttskader. Fare for kuttskader ved inngripen i skarpe og bevegelige apparatdeler samt i skjæreverktøyet.

- Bruk alltid vernehansker ved vedlikeholds-, stelle- og rengjøringsarbeider.

### 7.1 Stille inn motkniv

**MERK** Skjæreenheten til spindelklipperen din er stilt inn optimalt på fabrikk. Hvis gressklippingen skulle bli uren etter lang bruk, skal motkniven justeres.

#### 7.1.1 Stille inn motkniv –easy og komfort– (10)

1. Snu apparatet slik at knivvalsen peker oppover.
2. Løsne justeringsskruene (10/1) på begge sider med en ubrakonøkkel 5 mm (10/a).

3. Forskyv motkniven (10/2) slik (10/b) at spindelknivene (10/3) streifer lett over motkniven på hele bredden ved dreiling. Ingen av spindelknivene må støte mot eller slipe mot motkniven.

4. Skru fast justeringsskruene igjen.

#### 7.1.2 Stille inn motkniv –premium– (18, 19)

1. Snu apparatet slik at knivvalsen peker oppover (18).
2. Løsne justeringsskruene (19/1) langsomt på begge sider med en fastnøkkel 10 mm med urviseren (19/a).
3. Kontroller at spindelknivene (19/2) streifer lett over motkniven (19/3) på hele bredden ved dreiling. Ingen av spindelknivene må støte mot eller slipe mot motkniven.

#### 7.1.3 Utføre klippetest (11, 20)

1. Et papirark (1) holdes mellom spindelkniven (2) motkniven (3).
2. Drei spindelen (a).

Motkniven er riktig innstilt når spindelen skjærer et papirblad mellom knivene ved dreiling.

## 7.2 Rengjør maskinen

**ADVARSEL!** Fare for skader på maskinen.

Rengjøring med høytrykkspyler skader apparatet.

- Du skal ikke sprute vann på maskinen med høytrykksspyler.
- Bruk utelukkende håndkost, børste og en fuktig fille.

Avsetninger nedsetter klippekvaliteten og gressutkastet.

1. Rengjør apparatet direkte etter klipping.
2. Smør kniven på spindelen og motkniven lett med en tyntflytende olje.

## 8 OPPBEVARING

1. Maskinen rengjøres grundig (se *Kapittel 7 "Vedlikehold og pleie", side 101*).
2. Lagre apparatet på et mest mulig tørt sted.

## 9 FEILSØKING

**ADVARSEL!** Forsiktig! Fare for personskader! Apparatdeler med skarpe kanter og bevegelige apparatdeler kan føre til skader.

- Bruk alltid vernehansker ved vedlikeholds-, stelle- og rengjøringsarbeider.

**f MERK** Ved feil som ikke er oppført i denne tabellen, eller som du ikke selv kan utbedre, henvend deg til vår kundeservice.

Feil	Arsak	Utbedring
<b>Uvanlig støy</b>	Løse skruer eller deler	Stram til skruer.
	Fremmedlegemer i skjærekniven	Fjern fremmedlegeme.
	Hakk i skjærekniven	Slip hakk med slipestein.
	Skjæreknivene berører seg for mye.	Still inn skjæreinnetningen.
<b>Uren gressklipping</b>	Feil innstilling av skjærekniven	Still inn skjæreinnetningen.
	Sløv skjærekniv	Slip skjærekniven, eller skift den ut.
	For høyt gress	Klipp gresset kort med en motordrevet gressklipper.

## 10 KUNDESERVICE/SERVICE

Ved spørsmål om garanti, reparasjon eller reservedeler henvend deg til det nærmeste AL-KO-

serviceverkstedet. Dette finner du på Internett på følgende adresse:

[www.al-ko.com/service-contacts](http://www.al-ko.com/service-contacts)

## 11 GARANTI

Vi utbedrer eventuelle material- eller produksjonsfeil på maskinen innenfor den lovmessige foreldelsesfristen for mangelskrav ved at vi velger å foreta en reparasjon eller levere et nytt produkt. Foreldelsesfristen fastlegges ut fra gjeldende lovgivning i landet hvor maskinen ble kjøpt.

Vår garanti gjelder kun ved:

- overholdelse av bruksanvisningen
- Sakkyndig behandling
- Bruk av originale reservedeler

Garantien gjelder ikke ved:

- Egenutførte reparasjonsforsøk
- Egenutførte tekniske endringer
- Ikke tiltenkt bruk

Følgende omfattes ikke av garantien:

- Lakkskader som skyldes normal slitasje
- Slitasjedeler som på reservedelskortet er merket med xxxxxx (x) ramme

Garantitiden begynner å løpe med kjøpet til den første sluttbrukeren. Fakturadatoen er utslagsgivende. Ved garantikrav henvender du deg til din forhandler eller til nærmeste autoriserte kundeservice med denne garantierklæringen og den originale kvitteringen. De lovbestemte mangelfordringene fra kjøper overfor selger forblir uberørt gjennom denne erklæringen.

## KÄÄNNÖS ALKUPERÄISESTÄ KÄYTTÖOHJEESTA

## Sisällysluettelo

1	Tietoa käyttöohjeesta.....	103	7	Huolto ja hoito .....	106
1.1	Kansilehden symbolit .....	103	7.1	Vastaterän säätö .....	106
1.2	Merkkien selitykset ja huomiosanat ...	103	7.1.1	Vastaterän säätö –easy ja comfort– (10) .....	106
2	Tuotokuvaus .....	104	7.1.2	Vastaterän säätö –premium– (18, 19) .....	106
2.1	Käyttötarkoitus .....	104	7.1.3	Koeleikkuun suorittaminen (11, 20) .....	106
2.2	Mahdollinen ennakoitavissa oleva väärä käyttö .....	104	7.2	Puhdista laite .....	106
2.3	Jäännösriskit .....	104	8	Säilytys .....	107
2.4	Tuotteen yleiskuva .....	104	9	Ohjeet häiriötilanteissa .....	107
2.4.1	Tuotteen yleiskuva –easy ja comfort– (01) .....	104	10	Asiakaspalvelu ja huolto .....	107
2.4.2	Tuotteen yleiskuva –premium– (12) .....	104	11	Takuu ja tuotevastuu .....	107
2.5	Toimitussisältö .....	104			
2.5.1	Toimitussisältö –easy ja comfort– (02) .....	104			
2.5.2	Tuotteen yleiskuva –premium– (13) .....	105			
3	Turvallisuusohjeet .....	105			
3.1	Koulutus .....	105			
3.2	Valmistelevat toimenpiteet .....	105			
3.3	Käsittely .....	105			
3.4	Huolto ja varastointi .....	105			
4	Asennus .....	105			
4.1	Työntöaisan asennus –easy ja comfort– (03–07) .....	105			
4.2	Työntöaisan asennus –premium– (14, 15) .....	105			
5	Käyttö .....	106			
5.1	Leikkuukorkeuden säätö .....	106			
5.1.1	Leikkuukorkeuden säätö –easy ja comfort– (08, 09) .....	106			
5.1.2	Leikkuukorkeuden säätö –premium– (16, 17) .....	106			
5.2	Ruohon keräyssäiliön* kiinnitys .....	106			
6	Työskentelyohjeita .....	106			

## 1 TIETOA KÄYTTÖOHJEESTA

- Saksankielinen versio on alkuperäinen käyttöohje. Kaikki muut kieliversiot ovat alkuperäisen käyttöohjeen käännöksiä.
- Säilytä käyttöohje aina siten, että voit tarvittaessa tarkistaa siitä tarvitsemasi laitetta koskevat tiedot.
- Luovuta käyttöohje aina laitteen mukana.
- Lue käyttöohjeeseen sisältyvät turvallisuusohjeet ja varoitukset ja noudata niitä.

## 1.1 Kansilehden symbolit

Symboli	Merkitys
	Lue tämä käyttöohje ehdottomasti huolellisesti läpi ennen käyttöönottoa. Käyttöohjeen lukeminen on laitteen turvallisen ja häiriöttömän käytön edellytys.
	Käyttöohje

## 1.2 Merkkien selitykset ja huomiosanat

 **VAARA!** Tarkoittaa välittömän vaaran aiheuttavaa tilannetta, joka aiheuttaa kuoleman tai vakavan loukkaantumisen, jos sitä ei vältetä.

**VAROITUS!** Tarkoittaa mahdollisesti vaarallista tilannetta, joka voi aiheuttaa kuoleman tai vakavan loukkaantumisen, jos sitä ei vältetä.

**VARO!** Tarkoittaa mahdollisesti vaarallista tilannetta, joka voi aiheuttaa lievän tai keskivaikean loukkaantumisen, jos sitä ei vältetä.

**HUOMAUTUS!** Tarkoittaa tilannetta, joka voi aiheuttaa aineellisia vahinkoja, jos sitä ei vältetä.

**HUOMAUTUS** Lisätietoja laitteesta ja sen käytöstä.

## 2 TUOTEKUVAUS

### 2.1 Käyttötarkoitus

Laite on tarkoitettu ruohon leikkaamiseen yksityiskäytössä. Kaikenlainen muu tai sitä laajempi käyttö sekä laitteeseen tehtävät luvattomat muutokset ja lisäykset katsotaan käyttötarkoituksesta poikkeavaksi käytöksi, jonka seurauksena on takuun raukeaminen ja valmistajan kaikenlaisen vastuun raukeaminen käyttäjälle tai ulkopuolisille aiheutuvista vahingoista.

### 2.2 Mahdollinen ennakoitavissa oleva väärä käyttö

Laitetta ei ole tarkoitettu ammattimaiseen käyttöön julkisissa puistoissa ja urheilukentillä eikä maa- ja metsätaloudessa.

### 2.3 Jäännösriskit

Asianmukaisesti käytettynäkin laitteeseen liittyy aina tiettyjä jäännösriskejä, joita ei voida kokonaan sulkea pois. Laitteen tyyppiin ja rakenteeseen vuoksi seuraavia jäännösriskejä voi esiintyä käyttötavan mukaan:

- Leikkuujätteiden, maa-aineksen ja pikkukivi-  
vien sinkoaminen.
- Leikkuujätteiden hengittäminen sisään, jos  
hengityksensuojainta ei käytetä.
- Viiltovammat raajojen osuessa pyörivään  
leikkuuterään.

### 2.4 Tuotteen yleiskuva

#### 2.4.1 Tuotteen yleiskuva –easy ja comfort– (01)

Tuotteen yleiskuvaan on merkitty laitteiden RazorCut 28.1 HM easy ja RazorCut 38.1 HM comfort osat.

Nro	Osa
1	Työntöaisa – yläaisa

Nro	Osa
2	Työntöaisa – keskiaisa *
3	Työntöaisa – ala-aisa
4	Siipiruuvit **
5	Poistoaukon jatke ***
6	Tela ja terät
7	Vastaterä
8	Ohjauksrulla
9	Korkeudensäädön vetonuppi

\* Vain RazorCut 28.1 HM easy

\*\* Vain RazorCut 38.1 HM comfort

\*\*\* Lisävaruste, yhdessä ruohon keräyssäiliön kanssa (ei sisälly toimitukseen).

#### 2.4.2 Tuotteen yleiskuva –premium– (12)

Tuotteen yleiskuvaan on merkitty laitteen RazorCut 38.1 HM premium osat.

Nro	Osa
1	Työntöaisa – yläaisa, kahvapehmi- keellä
2	Työntöaisa – keskiaisa
3	Työntöaisa – ala-aisa
4	Siipiruuvit
5	Poistoaukon jatke, sisäänrakennet- tu
6	Tela ja terät
7	Vastaterä
8	Ohjauksrulla
9	Korkeudensäädön kahvat
10	Korkeudensäädön lukitusmutterit

### 2.5 Toimitussisältö

Toimitus sisältää tässä mainitut osat. Tarkista, onko kaikki osat toimitettu.

#### 2.5.1 Toimitussisältö –easy ja comfort– (02)

Nro	Osa
1	Yläaisa *  **
2	Keskiaisa *
3	Ala-aisa *  **

Nro	Osa
4	Telaleikkuri *  **
5	Ruuvit nelikulmilla (4x) * Ruuvit nelikulmilla aluslevyjen kanssa (2x) **
6	Lukkomutterit (4x) * Siipimutterit (2x) **
7	Jousisokat (2) *  **

\* RazorCut 28.1 HM easy

\*\* RazorCut 38.1 HM comfort

Ruohon keräyssäiliö, poistoaukon jatke mukaan lukien, (tuotenro 113867 easy, 113868 comfort) voidaan hankkia erikseen.

### 2.5.2 Tuotteen yleiskuva –premium– (13)

Nro	Osa
1	Yläaisa
2	Keskiosa
3	Ala-aisa (2x)
4	Telaleikkuri
5	Kiinnitysosa

Ruohon keräyssäiliö (tuotenro 113869) voidaan hankkia erikseen.

## 3 TURVALLISUUSOHJEET

- Kahdeksan vuotta täyttäneet lapset, henkilöt, joiden fyysiset tai henkiset kyvyt tai aistitoiminnot ovat alentuneet tai joilta puuttuu vaa-dittava kokemus ja tieto, voivat käyttää tätä laitetta, jos heitä valvotaan tai opastetaan laitteen turvallisessa käytössä ja he ovat ymmärtäneet siitä aiheutuvat vaarat. Lapset eivät saa leikkiä laitteella. Lapset eivät saa suorittaa käyttäjän tehtäviksi tarkoitettuja puhdistus- ja huoltotöitä ilman valvontaa.
- Henkilöillä, joiden rajoitukset ovat hyvin suuria ja monimutkaisia, voi olla tässä annettuja ohjeita laajempia tarpeita.

### 3.1 Koulutus

- Lue käyttöohje huolellisesti läpi. Tutustu tarkoin ohjausosiin ja laitteen oikeanlaiseen käyttöön.
- Älä koskaan käytä laitetta, kun lähellä on muita ihmisiä (varsinkin lapsia) tai eläimiä.
- Laitetta ei saa käyttää alkoholin, huumeiden tai lääkkeiden vaikutuksen alaisena.

### 3.2 Valmistelevat toimenpiteet

- Käytä laitteen käytön aikana aina tukevia jal-kineita ja pitkiä housuja. Laitetta ei saa käyt-tää avojaloin tai jos jalassa on kevyet san-daalit.
- Tarkista leikattava alue ja poista kaikki esi-neet, jotka voivat tarttua laitteeseen tai sin-koutua sen osuessa niihin.
- Tarkista aina ennen laitteen käyttöä leikkuu-terät, kiinnityspultit ja koko leikkuuyksikkö ku-lumisen ja vaurioiden varalta.

### 3.3 Käyttö

- Leikkaa ruohoa ainoastaan päivänvalossa tai hyvässä sähkövalaistuksessa.
- Varmista aina tukeva asento rinteissä.
- Leikkaa rinteessä aina poikittain, älä koskaan ylhäältä alaspäin tai päinvastoin.
- Älä leikkaa ruohoa hyvin jyrkissä rinteissä.
- Älä koskaan laita käsiä tai jalkoja liikkuville osille tai niiden alle. Pysy aina etäällä pois-toaukosta.

### 3.4 Huolto ja varastointi

- Huolehdi siitä, että kaikki mutterit, pultit ja ruuvit on kiristetty tiukasti ja että laite on turvallisessa käyttökunnossa.
- Varmista laitetta säätäessäsi, että sormet ei-vät jää jumiin liikkuvien leikkuuterien ja kiin-teiden laiteosien väliin.
- Vaihda kuluneet tai vaurioituneet osat turvalli-suussyistä. Käytä ainoastaan alkuperäisva-raosia ja -lisävarusteita.

## 4 ASENNUS

**VAROITUS!** Puutteellisen asennuksen aiheuttama loukkaantumisvaara! Puutteellisesti asennetun laitteen käyttö voi aiheuttaa vakavia vammoja.

- Käytä laitetta vain, kun se on asennettu kokoon!

### 4.1 Työntöaisan asennus –easy ja comfort– (03–07)

Katso kuvat (03) - (07).

### 4.2 Työntöaisan asennus –premium– (14, 15)

Katso kuvat (14) ja (15).

## 5 KÄYTTÖ

### 5.1 Leikkuukorkeuden säätö

Leikkuukorkeutta säädetään ohjausrullan korkeudensäädöllä. Ohjausrullan täytyy olla samalla korkeudella molemmilla puolilla.

#### 5.1.1 Leikkuukorkeuden säätö –easy ja comfort– (08, 09)

1. Vedä vetonuppia (08/1) ulospäin (08/a) molemmilla puolilla.
2. Käännä vipua (08/2) ohjausrullan (08/3) kanssa niin pitkälle (08/b), että haluttu leikkuukorkeus (09) on saavutettu.
3. Kiinnitä vetonappi molemmilla puolilla samaan reikään (08/4).

#### 5.1.2 Leikkuukorkeuden säätö –premium– (16, 17)

1. Pidä laite liikkumattomana kiinteällä, suoralla alustalla esim. jalalla.
2. Avaa lukitusmutterit (16/1).
3. Siirrä säätökahvat (17/1) molemmilla puolilla haluttuun leikkuukorkeuteen.
4. Kiristä lukitusmutterit uudelleen.

### 5.2 Ruohon keräyssäiliön\* kiinnitys

**!** **HUOMAUTUS** Ruohon keräyssäiliön asennus: katso erillinen asennusohje.

1. Aseta ruohon keräyssäiliö ohjausrullan sivuilla oleviin koukkuihin.
2. Kiinnitä ruohon keräyssäiliö työntöaisaan kiinnityshihnalla.

\* Lisävaruste (ei sisälly toimitukseen).

## 6 TYÖSKENTELYOHJEITA

Leikkaa ruoho, kun se on vielä lyhyt. Mitä pidempi ruoho, sitä enemmän voimaa tarvitaan ruohon leikkaamiseen.

## 7 HUOLTO JA HOITO

**⚠ VAROITUS! Vaara – teräviä teriä.** Viilto-  
vammojen vaara laitteen teräviä ja liikkuvia osia kosketettaessa.

- Käytä huolto-, hoito- ja puhdistustöiden aikana aina suojakäsineitä.

### 7.1 Vastaterän säätö

**!** **HUOMAUTUS** Telaleikkurin teräosa on säädetty tehtaalla optimaaliseksi. Jos leikkuu jälki muuttuu epäsiistiksi pidemmän käytön jälkeen, täytyy vastaterää säätää.

#### 7.1.1 Vastaterän säätö –easy ja comfort– (10)

1. Käännä laite ympäri, niin että teräkela osoittaa ylöspäin.
2. Löysää säätöruuveja (10/1) molemmilla puolilla 5 mm:n kuusiokoloavaimella (10/a).
3. Siirrä vastaterää (10/2) siten (10/b), että kelan terät (10/3) koskettavat kevyesti vastaterää koko leveydeltä sen pyöriessä. Mikään kelan teristä ei saa iskeä tai hangata vastaterään.
4. Kiristä säätöruuvit uudelleen.

#### 7.1.2 Vastaterän säätö –premium– (18, 19)

1. Käännä laite ympäri, niin että teräkela osoittaa ylöspäin (18).
2. Käännä säätöruuveja (19/1) molemmilla puolilla 10 mm:n lista-avaimella hitaasti myötäpäivään (19/a).
3. Tarkista, koskettavatko kelan terät (19/2) kevyesti vastaterää koko leveydeltä (19/3) sen pyöriessä. Mikään kelan teristä ei saa iskeä tai hangata vastaterään.

#### 7.1.3 Koeleikkuun suorittaminen (11, 20)

1. Pidä paperiarkkia (1) kelaterien (2) ja vastaterän (3) välissä.
2. Käännä kela (a).

Vastaterä on säädetty oikein, kun kela pyöritetään paperiarkki leikkautuu terien välissä.

### 7.2 Puhdista laite

**!** **HUOMAUTUS! Laitteen vaurioitumisvaara.** Puhdistus painepesurilla vaurioittaa laitetta.

- Älä koskaan pese tai roiskuta vettä laitteeseen painepesurilla.
- Käytä vain käsiharjaa, harjaa tai kosteaa liinaa.

Kerrostumat heikentävät leikkauslaatua ja ruohon ulosheittoa.

1. Puhdista laite heti leikkaamisen jälkeen.
2. Voitele telan terät ja vastaterä kevyesti ohuella öljyllä.

## 8 SÄILYTYS

1. Puhdista laite perusteellisesti (katso *Luku 7 "Huolto ja hoito", sivu 106*).
2. Säilytä laite mahdollisimman kuivassa paikassa.

## 9 OHJEET HÄIRIÖTILANTEISSA

**VARO!** Loukkaantumisvaara. Laitteen teräväreunaiset ja liikkuvat osat voivat aiheuttaa loukkaantumisia.

- Käytä huolto-, hoito- ja puhdistustöiden aikana aina suojakäsineitä!

**HUOMAUTUS** Jos häiriötä ei ole mainittu tässä taulukossa tai et saa korjattua sitä itse, ota yhteyttä asiakaspalveluumme.

Häiriö	Syy	Korjaaminen
<b>Epätavallisia ääniä</b>	Löysät ruuvit tai osat	Kiristä ruuvit.
	Vieraita esineitä terissä	Poista vieraat esineet.
	Terässä on iskujälkiä	Hio iskujäljet hiomakivellä.
	Leikkuuterät koskettavat liian voimakkaasti.	Säädä teräosa.
<b>Epäsiisti leikkuujälki</b>	Leikkuuterien väärä säätö	Säädä teräosa.
	Tylsät leikkuuterät	Hio tai vaihda leikkuuterät.
	Liian korkea ruoho	Leikkaa ruoho lyhyemmäksi moottorikäyttöisellä ruohonleikkurilla.

## 10 ASIAKASPALVELU JA HUOLTO

Tuotevastuuta, korjauksia ja varaosia koskevissa kysymyksissä ota yhteyttä lähimpään AL-KO-

huoltopisteeseen. Niiden yhteystiedot löytyvät internet-osoitteesta [www.al-ko.com/service-contacts](http://www.al-ko.com/service-contacts)

## 11 TAKUU JA TUOTEVASTUU

Jos laitteessa esiintyy lakisääteisenä tuotevastuuaikana materiaali- tai valmistusvirheitä, meillä on oikeus valintamme mukaan joko korjata ne tai vaihtaa virheellinen osa uuteen. Tuotevastuun voimassaoloaika määräytyy laitteen ostomaan lainsäädännön mukaan.

Takuu on voimassa vain, kun:

- tätä käyttöohjetta noudatetaan
- laitetta käsitellään asianmukaisesti
- käytetään alkuperäisvaraosia.

Takuu raukeaa, jos:

- laitetta yritetään korjata omavaltaisesti
- laitteeseen tehdään omavaltaisia teknisiä muutoksia
- Laitetta käytetään sen käyttötarkoituksen vastaisesti.



Takuu ja tuotevastuu eivät koske:

- tavallisesta käytöstä johtuvia maalipinnan vaurioita
- kulutusosia, joita ei ole kehystetty [xxxxxx (x)] varaosaluettelossa,

Takuu- ja tuotevastuuaika alkavat siitä, kun ensimmäinen loppukäyttäjän ostaa laitteen. Ratkaiseva on ostokuitin päivämäärä. Ota yhteys laitteen myyjään tai lähimpään valtuutettuun huoltopisteeseen ja esitä takuutodistus ja alkuperäinen ostokuiti. Edellä sanotulla ei ole vaikutusta ostajan oikeuteen esittää myyjälle tuotevastuulainsäädännön piiriin kuuluvia vaatimuksia.

## ALGUPÄRASE KASUTUSJUHENDI TÕLGE

## Sisukord

1	Selle kasutusjuhendi kohta .....	108	7.1.2	Vastutera reguleerimine –pre- mium– (18, 19).....	111
1.1	Tiitellehel olevad sümbolid .....	108	7.1.3	Proovilõike tegemine (11, 20) .....	111
1.2	Sümbolite ja märksõnade seletus .....	108	7.2	Seadme puhastamine.....	111
2	Toote kirjeldus .....	109	8	Hoiustamine .....	111
2.1	Otstarbekohane kasutamine .....	109	9	Abi tõrgete korral.....	111
2.2	Võimalik prognoositav väärkasutami- ne .....	109	10	Klienditeenindus/teenindus .....	112
2.3	Jääkriskid .....	109	11	Garantii.....	112
2.4	Toote ülevaade .....	109	<b>1</b>	<b>SELLE KASUTUSJUHENDI KOHTA</b>	
2.4.1	Toote ülevaade –easy ja com- fort– (01).....	109	■	Saksakeelne versioon on algupärane kasu- tusjuhend. Kõik teised keeleversioonid on al- gupärase kasutusjuhendi tõlked.	
2.4.2	Toote ülevaade –premium– (12) ..	109	■	Hoidke kasutusjuhendit alati sellises kohas, kust te selle vajadusel kiiresti üles leiate.	
2.5	Tarnekomplekt .....	109	■	Andke seade edasi teisele isikule ainult koos kasutusjuhendiga.	
2.5.1	Toote ülevaade –easy ja com- fort– (02).....	109	■	Lugege kindlasti selles kasutusjuhendis ole- vaid ohutusjuhiseid ja hoiatusi.	
2.5.2	Tarnekomplekt –premium– (13) ..	110	<b>1.1</b>	<b>Tiitellehel olevad sümbolid</b>	
3	Ohutusjuhised .....	110	<b>Sümbol</b>	<b>Tähendus</b>	
3.1	Koolitus .....	110		Lugege kasutusjuhend enne aku kasutuselevõttu kindlasti tähelepa- nelikult läbi. See on ohutu töö ja rik- kevaba käsitsemise eeldus.	
3.2	Ettevalmistavad meetmed.....	110		Kasutusjuhend	
3.3	Käsitsemine.....	110	<b>1.2</b>	<b>Sümbolite ja märksõnade seletus</b>	
3.4	Hooldus ja hoiustamine .....	110		<b>OHT!</b> Tähistab vahetult ohtlikku olukorda, mille eiramine toob kaasa surmava või raske vi- gastuse.	
4	Monteerimine .....	110		<b>HOIATUS!</b> Tähistab võimalikku ohtlikku olu- korda, mille eiramine võib tuua kaasa surmava või raske vigastuse.	
4.1	Juhtraua paigaldamine –easy ja com- fort– (03–07).....	110		<b>ETTEVAATUST!</b> Tähistab võimalikku ohtlik- ku olukorda, mille eiramine võib tuua kaasa kerge või mõõduka vigastuse.	
4.2	Juhtraua paigaldamine –premium– (14, 15).....	110			
5	Kasutamine .....	110			
5.1	Lõikekõrguse reguleerimine .....	110			
5.1.1	Lõikekõrguse reguleerimine – easy ja comfort– (08, 09).....	110			
5.1.2	Lõikekõrguse reguleerimine – premium– (16, 17) .....	111			
5.2	Murukogumiskorvi* paigaldamine .....	111			
6	Tööjuhised .....	111			
7	Hooldus.....	111			
7.1	Vastutera seadistamine.....	111			
7.1.1	Vastutera reguleerimine –easy ja comfort– (10) .....	111			



**TÄHELEPANU!** Tähistab ohtlikku olukorda, mille eiramine võib tuua kaasa materiaalse kahju.

**MÄRKUS** Erijuhised arusaamise ja käsitsemise parandamiseks.

## 2 TOOTE KIRJELDUS

### 2.1 Otstarbekohane kasutamine

See seade on mõeldud üksnes muru niitmiseks kodumajapidamises. Igasugune muu kasutamine ning heakskiitmata ümber- ja juurdeehitused muudavad seadme otstarvet ja tühistavad garantiit ja vastavuskinnituse, samuti ei vastuta tootja sellisel juhul kasutajale ja kolmandatele isikutele tekkiva kahju eest.

### 2.2 Võimalik prognoositav väärkasutamine

Seade ei ole ette nähtud ärieesmärgil kasutamiseks avalikes parkides ja spordiväljakutel, samuti mitte kasutamiseks põllu- ja metsamajanduses.

### 2.3 Jääkriskid

Ka seadme otstarbekohasel kasutamisel esineb alati jääkriske, mida ei ole võimalik vältida. Seadme liigist ja konstruktsioonist võivad olenevalt kasutamisest tuleneda alljärgnevad võimalikud ohud.

- Lõikematerjali, mulla ja väikeste kivide eemale paiskumise oht.
- Lõigatava materjali osakeste sissehingamine, kui ei kanta hingamiskaitset.
- Lõikevigastuste oht käte asetamisel pöörlevasse lõiketerasse.

### 2.4 Toote ülevaade

#### 2.4.1 Toote ülevaade –easy ja comfort– (01)

Toote ülevaade annab ülevaate toodetest RazorCut 28.1 HM easy ja RazorCut 38.1 HM comfort.

Number	Osa
1	Juhtraud – ülalape
2	Juhtraud – keskpide*
3	Juhtraud – alumine pide
4	Tiibkruvid**
5	Väljaviske pikendus***
6	Lõiketeradega spindel
7	Vastutera

Number	Osa
8	Ratas
9	Kõrguse reguleerimise tõmbenupp

\*: Ainult mudelil RazorCut 28.1 HM easy

\*\* : Ainult mudelil RazorCut 38.1 HM comfort

\*\*\*: Lisavarustus, koos murukogumiskorvifa (ei ole tarnekomplektis).

#### 2.4.2 Toote ülevaade –premium– (12)

Toote ülevaade annab ülevaate seadmest RazorCut 38.1 HM premium.

Number	Osa
1	Juhtraud – ülalape, pidemepolsterdusega
2	Juhtraud – keskosa
3	Juhtraud – alumine pide
4	Tiibkruvid
5	Väljaviske pikendus, integreeritud
6	Lõiketeradega spindel
7	Vastutera
8	Ratas
9	Kõrguse reguleerimise pidemed
10	Kõrguse reguleerimise kinnitusmutrid

### 2.5 Tarnekomplekt

Tarnekomplekti kuuluvad siin loetletud osad. Kontrollige, kas kõik osad on olemas.

#### 2.5.1 Toote ülevaade –easy ja comfort– (02)

Number	Osa
1	Ülalape *  **
2	Keskpeide *
3	Alumine pide *  **
4	Spindelniiduk *  **
5	Nelikantkruvid (4x) * Alusseibidega nelikantkruvid (2x) **
6	Isekinnituvad mutrid (4x) * Tiibmutrid (2x) **
7	Vedrupistik (2) *  **

\*: RazorCut 28.1 HM easy

\*\* : RazorCut 38.1 HM comfort

Murukogumiskorvi koos väljaviskepikendusega (art-nr 113867 easy, 113868 comfort) saab osta eraldi.

## 2.5.2 Tarnekomplekt –premium– (13)

Number	Osa
1	Ülapide
2	Keskmine osa
3	Alumine pide (2x)
4	Spindelniiduk
5	Kinnitusosad

Murukogumiskorvi (art-nr 113869) saab osta eraldi.

## 3 OHUTUSJUHISED

- Seadet tohivad kasutada lapsed alates 8. eluaastast ning vähenenud füüsiliste, sensoorsete ja vaimsete võimetega või puudulike kogemuste ja teadmistega isikud üksnes juhul, kui neid jälgitakse või neid on juhendatud pumpa ohutult kasutama ja pumbast tulenevaid ohte mõistma. Lapsed ei tohi seadmega mängida. Lapsed ei tohi pumpa ilma järelevalveta puhastada ega hooldada.
- Väga tugevate ja keeruliste piirangutega isikutel võivad olla siin kirjeldatud erinevad vajadused.

### 3.1 Koolitus

- Lugege kasutusjuhend tähelepanelikult läbi. Tutvuge juhtelementide ja seadme õige kasutamise juhistega.
- Ärge mitte kunagi niitke, kui läheduses viibib veel keegi, eriti lapsed või loomad.
- Seadet ei tohi kasutada alkoholi, narkootikumide või ravimite mõju all.

### 3.2 Ettevalmistavad meetmed

- Kandke seadme kasutamise ajal alati stabiilseid jalatseid ja pikki pükse. Ärge kasutage seadet paljajalu ega kergetes sandaalides.
- Kontrollige üle kogu maastik, kus traktorit kasutatakse, ja eemaldage kõik esemed, mis võivad traktorisse kinni jääda ja eemale paiskuda.

- Kontrollige enne seadme kasutamist, ega lõiketera, kinnituspolidid ja kogu lõikemehhanism pole kulunud või kahjustunud.

### 3.3 Käsitsemine

- Niitke ainult päevavalguses või heas kunstlikus valguses.
- Jälgige, et kallakutel oleks teie asend alati stabiilne.
- Niitke kallaku suhtes risti, mitte üles- ega allasuunas.
- Ärge niitke liiga järskudel kallakutel.
- Ärge asetage käsi ega jalgu pöörlevate osade juurde ega alla. Püsige väljaviskekanalist alati eemal.

### 3.4 Hooldus ja hoiustamine

- Kontrollige, kas kõik mutrid, poldid ja kruvid on kinni keeratud ja seade on ohutus tööolekus.
- Jälgige seadme seadistamisel, et sõrmed ei jääks liikuva lõiketera ja statsionaarsete seadmeosade vahele.
- Vahetage kulunud või kahjustunud osad turvalisuse huvides välja. Kasutage üksnes originaalvaruosi ja- tarvikuid.

## 4 MONTEERIMINE

**⚠ HOIATUS! Mittetäielik monteerimine on ohtlik!** Mittetäielikult monteeritud seadme käitamine võib põhjustada raskeid vigastusi.

- Kasutage seadet ainult siis, kui sukelpump on täielikult sukeldatud!

### 4.1 Juhtraua paigaldamine –easy ja comfort– (03–07)

Vt jooniseid (03) kuni (07).

### 4.2 Juhtraua paigaldamine –premium– (14, 15)

Vt jooniseid (14) ja (15).

## 5 KASUTAMINE

### 5.1 Lõikekõrguse reguleerimine

Lõikekõrgus seadistatakse ratta kõrguse reguleerimise teel. Ratas peab olema mõlemal küljel samal kõrgusel.

#### 5.1.1 Lõikekõrguse reguleerimine –easy ja comfort– (08, 09)

- Tõmmake tõmbenupp (08/1) mõlemal küljel välja (08/a).

- Keerake hooba (08/2) koos rattaga (08/3) nii palju (08/b), kuni saavutatakse soovitatav lõikekõrgus (09).
- Laske tõmbenupul mõlemal küljel samasse avasse (08/4) kinnitada.

### 5.1.2 Lõikekõrguse reguleerimine – premium– (16, 17)

- Fikseerige seade nt jala abil tugevale ja sirgele aluspinnale.
- Keerake kinnituskruvid (16/1) lahti.
- Lükake reguleerimispidemed (17/1) mõlemal küljel kuni soovitud lõikekõrguseni.
- Keerake kinnitusmutrid uuesti kinni.

### 5.2 Murukogumiskorvi\* paigaldamine

**MÄRKUS** Murukogumiskorvi paigaldus: vt eraldi paigaldusjuhendit.

- Kinnitage murukogumiskorv ratta külgedel olevatele konksudele.
- Kinnitage murukogumiskorv hoiderihma abil juhtrauale.

\*: Lisavarustus (ei kuulu tarnekomplekti).

## 6 TÖÖJUHISED

Niitke muru siis, kui see on veel lühike. Mida kõrgem on muru, seda suurem on jõuvajadus.

## 7 HOOLDUS

**⚠ HOIATUS!** Lõikevigastuste oht! Teravate ja liikuvate seadmeosade ja lõiketööriistade puudutamisel on lõikevigastuste oht.

- Kandke hooldus- ja puhastustööde ajal alati kaitsekindaid.

### 7.1 Vastutera seadistamine

**MÄRKUS** Spindelmuruniiduki lõikemehhanism on tehases optimaalselt seadistatud. Kui muru niitmistulemus muutub aja jooksul ebapuhaks, tuleb vastutera reguleerida.

#### 7.1.1 Vastutera reguleerimine –easy ja comfort– (10)

- Keerake seade ümber, nii et noavõll oleks üleval.
- Keerake seadekruvid (10/1) mõlemal küljel kuuskantvõtmega 5 mm lõdvemaks (10/a).
- Nihutage vastutera (10/2) nii (10/b), et spindeltera (10/3) liiguks keeramisel kogu laiuses kergelt vastutera kohal. Spindeltera ei tohi vastutera pihta lüüa ega seda riivata.

- Keerake seadekruvid uuesti kinni.

#### 7.1.2 Vastutera reguleerimine –premium– (18, 19)

- Keerake seade ümber, nii et noavõll oleks üleval (18).
- Keerake seadekruvid (19/1) mõlemal küljel kahvelvõtmega 10 mm aeglaselt päripäeva (19/a).
- Kontrollige, kas spindeltera (19/2) liigub keeramisel kogu laiuses kergelt vastutera (19/3) kohal. Spindeltera ei tohi vastutera pihta lüüa ega seda riivata.

#### 7.1.3 Proovilõike tegemine (11, 20)

- Hoidke spindeltera (2) ja vastutera (3) vahel paberilehte (1).
- Keerake spindlit (a).

Vastutera on õigesti seadistatud, kui spindlite keeramisel lõigatakse paberileht lõiketerade vahel katki.

## 7.2 Seadme puhastamine

**TÄHELEPANU!** Seadme kahjustumise oht. Survepuhastiga puhastamine kahjustab seadet.

- Ärge pritsige seadmele survepuhastiga.
- Kasutage üksnes käsiluuda, harja ja niisket lappi.

Ladestised vähendavad lõikevaliteeti ja muru väljaviset.

- Puhastage seade kohe pärast niitmist.
- Õlitage spindlite lõiketeri ja vastutera vedela õliga.

## 8 HOIUSTAMINE

- Puhastage seade hoolikalt (vt *Peatükk 7 "Hooldus", lehekülg 111*).
- Hoidke seadet võimalikult kuivas kohas.

## 9 ABI TÕRGETE KORRAL

**⚠ ETTEVAATUST!** Kehavigastuste oht. Teravad ja liikuvad seadme osad võivad põhjustada vigastusi.

- Kandke hooldus- ja puhastustööde ajal alati kaitsekindaid!

**MÄRKUS** Tõrgete korral, mida selles tabelis pole kirjeldatud või mida te ei suuda ise kõrvaldada, pöörduge meie volitatud klienditeeninduse poole.

Rike	Põhjus	Kõrvaldamine
<b>Ebatavaline müra</b>	Lahtised kruvid või osad	Pingutage kruvisid.
	Võõrkehad lõiketeras	Eemaldage võõrkehad.
	Täkked lõiketeras	Lihvide täket luisuga.
	Lõiketerad puutuvad liiga tugevalt kokku.	Reguleerige lõikemehhanismi.
<b>Ebapuhas murulõige</b>	Lõiketerade vale seadistus	Reguleerige lõikemehhanismi.
	Nüri lõiketera	Teritage lõiketera või vahetage see välja.
	Liiga kõrge muru	Niitke muru mootorniidukiga lühemaks.

## 10 KLIENDITEENINDUS/TEENINDUS

Garantiid, remonti ja varuosi puudutavates küsimustes pöörduge lähimasse AL-KO teenindusse.

Nende kontaktandmed leiате internetist aadressile:  
[www.al-ko.com/service-contacts](http://www.al-ko.com/service-contacts)

## 11 GARANTII

Võimalikud materjali- ja tootmisvead kõrvaldame seaduses ettenähtud garantiiaja jooksul oma äranägemisel kas remondi teel või asendame uue tootega. Garantiiaeg oleneb seadme ostukoha riigi seadustest.

Meie garantii kehtib vaid alljärgnevate tingimuste täitmisel:

- kasutusjuhendi järgimine;
- asjatundlik käsitsemine;
- originaalvaruosade kasutamine.

Garantii kaotab kehtivuse alljärgnevatel juhtudel:

- omavoliilised remondikatsed;
- omavoliiline tehniline muutmine;
- mitteotstarbekohane kasutamine.

Garantii ei hõlma:

- loomulikust kulumisest tulenevaid värvikahjustusi,
- kuluvaid osi, mis on varuosade kaardil tähistatud [xxxxxx (x)] raamiga

Garantiiaeg algab ostu sooritamise esimese lõppkasutaja poolt. Määrava tähtsusega on ostutšeki kuupäev. Pöörduge selle garantiideklaratsiooni ja ostutšekiga edasimüüja või lähima volitatud klienditeeninduse poole. See vastavusdeklaratsioon ei puuduta ostja poolt müüja vastu esitatavate seadusega ettenähtud kvaliteedikaubusi.

## ORIGINALIOS NAUDOJIMO INSTRUKCIJOS VERTIMAS

### Turinys

1	Apie šią naudojimo instrukciją .....	113	7	Techninė priežiūra .....	116
1.1	Tituliniame puslapyje esantys simboliai .....	113	7.1	Priešpriešinio peilio nustatymas .....	116
1.2	Simbolių paaiškinimai ir signaliniai žodžiai .....	113	7.1.1	Priešpriešinio peilio nustatymas – „easy“ ir „comfort“– (10) .....	116
2	Gaminio aprašymas .....	114	7.1.2	Priešpriešinio peilio nustatymas – „premium“– (18, 19) .....	116
2.1	Naudojimas pagal paskirtį .....	114	7.1.3	Pjovimo bandymo atlikimas (11, 20) .....	116
2.2	Galimi numatomi netinkamo naudojimo būdai .....	114	7.2	Įrenginio valymas .....	117
2.3	Liekamoji rizika .....	114	8	Laikymas .....	117
2.4	Gaminių apžvalga .....	114	9	Trikčių šalinimas .....	117
2.4.1	Gaminių apžvalga – „easy“ ir „comfort“– (01) .....	114	10	Klientų aptarnavimo tarnyba / techninės priežiūros punktas .....	117
2.4.2	Gaminio apžvalga – „premium“– (12) .....	114	11	Garantija .....	117
2.5	Komplektacija .....	114			
2.5.1	Komplektacija – „easy“ ir „comfort“– (02) .....	115			
2.5.2	Komplektacija – „premium“– (13) .....	115			
3	Saugos nuorodos .....	115			
3.1	Mokymai .....	115			
3.2	Paruošiamosios priemonės .....	115			
3.3	Naudojimas .....	115			
3.4	Techninė priežiūra ir laikymas .....	115			
4	Montavimas .....	115			
4.1	Kreipiamosios rankenos montavimas – „easy“ ir „comfort“– (03 – 07) .....	116			
4.2	Kreipiamosios rankenos montavimas – „premium“– (14, 15) .....	116			
5	Valdymas .....	116			
5.1	Pjovimo aukščio nustatymas .....	116			
5.1.1	Pjovimo aukščio nustatymas – „easy“ ir „comfort“– (08, 09) .....	116			
5.1.2	Pjovimo aukščio nustatymas – „premium“– (16, 17) .....	116			
5.2	Žolės surinkimo krepšio* užkabimas .....	116			
6	Darbo instrukcijos .....	116			

### 1 APIE ŠIĄ NAUDOJIMO INSTRUKCIJĄ

- Vokiška versija yra originali naudojimo instrukcija. Visos kitos kalbų versijos yra originalios naudojimo instrukcijos vertimai.
- Visada laikykite šią naudojimo instrukciją taip, kad visada galėtumėte ją paskaityti, kai reikės informacijos apie įrenginį.
- Perduokite įrenginį kitiems asmenims tik kartu su šia naudojimo instrukcija.
- Perskaitykite ir laikykitės šioje naudojimo instrukcijoje pateiktų saugos ir įspėjamųjų nurodymų.

#### 1.1 Tituliniame puslapyje esantys simboliai

Simbolis	Reikšmė
	Prieš eksploatuodami būtinai atidžiai perskaitykite šią naudojimo instrukciją. Tai yra saugaus darbo ir sklandaus valdymo sąlyga.
	Naudojimo instrukcija

#### 1.2 Simbolių paaiškinimai ir signaliniai žodžiai

**PAVOJUS!** Nurodo gresiančią pavojingą situaciją, kurios neišvengus galimas mirtinas arba sunkus sužalojimas.

**⚠️ ĮSPĖJIMAS!** Nurodo galimą pavojingą situaciją, kurios neišvengus galimas mirtinas arba sunkus sužalojimas.

**⚠️ ATSARGIAI!** Nurodo galimą pavojingą situaciją, kurios neišvengus galimas lengvas arba vidutinio sunkumo sužalojimas.

**⚠️ DĖMESIO!** Nurodo situaciją, kurios neišvengus galima materialinė žala.

**ℹ️ NUORODA** Specialios nuorodos dėl geresnio suprantamumo ir valdymo.

## 2 GAMINIO APRAŠYMAS

### 2.1 Naudojimas pagal paskirtį

Šis įrenginys skirtas vejai pjauti privačioje srityje. Bet koks kitoks arba nurodytas ribas viršijantis naudojimas ir neleistas permontavimas arba primontavimas laikomas naudojimu ne pagal paskirtį, todėl garantija tampa negaliojanti ir gaminio neprisima atsakomybės už naudotojo arba trečiųjų asmenų patirtą žalą.

### 2.2 Galimi numatomi netinkamo naudojimo būdai

Įrenginys nes skirtas naudoti nei komerciniais tikslais viešuosiuose parkuose ir sporto aikštėse nei žemės ir miškų ūkyje.

### 2.3 Liekamoji rizika

Net ir prietaisą naudojant pagal paskirtį negalima visiškai garantuoti, kad neliks jokios liekamosios rizikos. Dėl prietaiso konstrukcijos, priklausomai nuo naudojimo, galimi tokie potencialūs pavojai:

- Pjaunamos medžiagos, žemių ir nedidelių akmenų nusiviedimas.
- Pjaunamos medžiagos dalelių įkvėpimas, kai nenaudojama kvėpavimo apsauga.
- Pjautiniai sužalojimai įkišus rankas į besisukančią pjovimo peilį.

### 2.4 Gminių apžvalga

#### 2.4.1 Gminių apžvalga – „easy“ ir „comfort“ – (01)

Gminių apžvalgoje apžvelgiami abu įrenginiai „RazorCut 28.1 HM easy“ ir „RazorCut 38.1 HM comfort“.

Nr.	Konstruktinė dalis
1	Kreipiamoji rankena – viršutinė rankena

Nr.	Konstruktinė dalis
2	Kreipiamoji rankena – vidurinė rankena *
3	Kreipiamoji rankena – apatinė rankena
4	Sparnuotieji varžtai **
5	Išmetimo kanalo ilginamasis elementas ***
6	Suklys su peiliais
7	Priešpriešinis peilis
8	Eigos ritinėlis
9	Ištraukiamas aukščio reguliavimo mygtukas

\*: Tik modelyje „RazorCut 28.1 HM easy“

\*\* : Tik modelyje „RazorCut 38.1 HM comfort“

\*\*\*: Parinktis, kartu su žolės surinkimo krepšiu (neįeina į komplektaciją)

#### 2.4.2 Gaminio apžvalga – „premium“ – (12)

Gaminio apžvalgoje apžvelgiamas įrenginys „RazorCut 38.1 HM premium“.

Nr.	Konstruktinė dalis
1	Kreipiamoji rankena – viršutinė rankena, su rankenos paminkštiniu
2	Kreipiamoji rankena – vidurinė dalis
3	Kreipiamoji rankena – apatinė rankena
4	Sparnuotieji varžtai
5	Išmetimo kanalo ilginamasis elementas, integruotas
6	Suklys su peiliais
7	Priešpriešinis peilis
8	Eigos ritinėlis
9	Aukščio reguliavimo rankenėlės
10	Aukščio reguliavimo fiksavimo veržlės

### 2.5 Komplektacija

Komplektą sudaro čia išvardintos pozicijos. Patikrinkite, ar yra visos pozicijos.

### 2.5.1 Komplektacija – „easy“ ir „comfort“ – (02)

Nr.	Konstruktinė dalis
1	Viršutinė rankena *  **
2	Vidurinė rankena *
3	Apatinė rankena *  **
4	Vejapjovė su sukliu *  **
5	Įkišami varžtai su keturbriauniu (4x) * Įkišami varžtai su keturbriauniu ir poveržlėmis (2x) **
6	Savisaugės veržlės (4x) * Sparnuotosios veržlės (2x) **
7	Spyruoklinis kištukas (2) *  **

\*: „RazorCut 28.1 HM easy“

\*\* : „RazorCut 38.1 HM comfort“

Žolės surinkimo krepšį su išmetimo kanalo ilginauoju elementu (gam. Nr. 113867 „easy“, 113868 „comfort“) galima įsigyti atskirai.

### 2.5.2 Komplektacija – „premium“ – (13)

Nr.	Konstruktinė dalis
1	Viršutinė rankena
2	Vidurinė dalis
3	Apatinė rankena (2x)
4	Vejapjovė su sukliu
5	Tvirtinimo dalys

Žolės surinkimo krepšį (gam. Nr. 113869) galima įsigyti atskirai.

## 3 SAUGOS NUORODOS

- Šį prietaisą leidžiama naudoti vaikams nuo 8 metų ir asmenims, turintiems fizinę, jutiminę arba protinę negalią arba nepakankamai patirties bei žinių, leidžiama naudoti tik tada, kai jie yra prižiūrimi arba buvo instruktuoti, kaip saugiai naudoti prietaisą ir supranta su tuo susijusius pavojus. Vaikams žaisti su prietaisu draudžiama. Valyti ir atlikti naudotojui numatytą techninę priežiūrą neprižiūrimiems vaikams draudžiama.
- Asmenims, turintiems labai didelę ir kompleksinę negalią, gali turėti čia aprašytas instrukcijas viršijančius poreikius.

## 3.1 Mokymai

- Atidžiai perskaitykite naudojimo instrukciją. Susipažinkite įrenginio reguliavimo elementais ir tinkamu naudojimui.
- Niekada nepjaukite, jei netoli yra asmenų, vaikų ar gyvūnų.
- Nevaldykite įrenginio, jei vartojote alkoholio, narkotikų arba medikamentų.

## 3.2 Paruošiamosios priemonės

- Eksploatuodami įrenginį, visada avėkite tvirtus batus ir mūvėkite ilgus kelnes. Neeksploatuokite įrenginio basi arba mūvėdami lengvais sandalais.
- Patikrinkite teritoriją, kurioje naudojamas įrenginys, ir pašalinkite visus daiktus, kuriuos gali būti pagriebti ir nusviesti į šalį įrenginys.
- Prieš naudodami įrenginį visada patikrinkite, ar nesusidėvėjo ir nepažeisti pjovimo peiliai, tvirtinimo kaiščiai bei visas pjovimo mazgas.

## 3.3 Naudojimas

- Pjaukite tik dienos šviesoje arba esant geram dirbtiniam apšvietimui.
- Atkreipkite dėmesį, kad visada būtų užtikrintas geras stabilumas.
- Pjaukite skersai šlaito, niekada nepjaukite aukštyn arba žemyn.
- Nepjaukite ant ypač stačių šlaitų.
- Niekada neikiškite rankų arba kojų prie besisukančių dalių ar po jomis. Visada būkite toliau nuo išmetimo angos.

## 3.4 Techninė priežiūra ir laikymas

- Pasirūpinkite, kad visos veržlės, kaiščiai ir varžtai būtų tvirtai priveržti ir įrenginys būtų saugios darbinės būsenos.
- Nustatydami įrenginį atkreipkite dėmesį į tai, kad tarp judančių pjovimo peilių ir užfiksuotų įrenginio dalių gali būti prispausti pirštai.
- Saugumo sumetimais pakeiskite susidėvėjusias arba pažeistas dalis. Naudokite tik originalias atsargines dalis ir priedus.

## 4 MONTAVIMAS

**⚠️ ĮSPĖJIMAS! Pavojai nevisiškai sumontavus!** Eksploatuojant nevisiškai sumontuotą įrenginį, galima sunkiai susižaloti.

- Įrenginį eksploatuokite tik tada, kai jis visiškai sumontuotas!

#### 4.1 Kreipiamosios rankenos montavimas – „easy“ ir „comfort“– (03 – 07)

Žr. (03)–(07) pav.

#### 4.2 Kreipiamosios rankenos montavimas – „premium“– (14, 15)

Žr. (14)–(15) pav.

### 5 VALDYMAS

#### 5.1 Pjovimo aukščio nustatymas

Pjovimo aukštis nustatoma reguliuojant eigos ritinėlio aukštį. Eigos ritinėlis abiejose pusėse turi būti vienodame aukštyje.

##### 5.1.1 Pjovimo aukščio nustatymas – „easy“ ir „comfort“– (08, 09)

1. Ištraukiamą mygtuką (08/1) abiejose pusėse ištraukite į išorę (08/a).
2. Svirtį (08/2) kartu su eigos ritinėliu (08/3) sukite tol (08/b), kol bus pasiektas norimas pjovimo aukštis (09).
3. Ištraukiamą mygtuką abiejose pusėse užfiksuokite toje pačioje skylėje (08/4).

##### 5.1.2 Pjovimo aukščio nustatymas – „premium“– (16, 17)

1. Užfiksuokite įrenginį ant tvirto, lygaus pagrindo, pvz., koja.
2. Atlaisvinkite fiksavimo veržles (16/1).
3. Perstumkite reguliavimo rankenėles (17/1) abiejose pusėse iki norimo pjovimo aukščio.
4. Vėl prisukite fiksavimo veržles.

#### 5.2 Žolės surinkimo krepšio\* užkabinimas

**NUORODA** Žolės surinkimo krepšio montavimas: žr. atskirą montavimo instrukciją.

1. Įkabinkite žolės surinkimo krepšį į kablius eigos ritinėlio šonuose.
2. Pritvirtinkite žolės surinkimo krepšį laikant juo diržu prie kreipiamosios rankenos.

\*: Parinktis (neįeina į komplektaciją)

### 6 DARBO INSTRUKCIJOS

Pjaukite veją, kol ji dar trumpa. Kuo aukštesnė veja, tuo daugiau reikia jėgos.

### 7 TECHNINĖ PRIEŽIŪRA

**⚠️ [SPĖJIMAS! Pavojus įsipjauti!]** Pavojus įsipjauti prisilietus prie aštriabriaunių ir judančių įrenginio dalių bei įkišus pirštus į pjovimo įrankius.

- Techninės apžiūros, priežiūros ir valymo darbu metu visada mūvėkite apsaugines pirštines.

#### 7.1 Priešpriešinio peilio nustatymas

**NUORODA** Jūsų veją pjovė su sukliu pjovimo mechanizmas buvo optimaliai nustatytas gamykloje. Jei po ilgesnio naudojimo veja būtų pjauama nešvariai, reikia sureguliuoti priešpriešinį peilį.

##### 7.1.1 Priešpriešinio peilio nustatymas – „easy“ ir „comfort“– (10)

1. Apsukite įrenginį, kad peilio velenėlis būtų nukreiptas į viršų.
2. Reguliavimo varžtus (10/1) abiejose pusėse atlaisvinkite 5 mm raktu su vidiniu šešiabriauniu (10/a).
3. Perstumkite priešpriešinį peilį (10/2) tol (10/b), kol suklio peiliai (10/3) sukantis per visą plotį šiek tiek trinsis į priešpriešinį peilį. Nei vienas iš suklio peilių neturi remtis arba trintis į priešpriešinį peilį.
4. Vėl priveržkite reguliavimo varžtus.

##### 7.1.2 Priešpriešinio peilio nustatymas – „premium“– (18, 19)

1. Apsukite įrenginį, kad peilio velenėlis būtų nukreiptas į viršų (18).
2. Reguliavimo varžtus (19/1) abiejose pusėse sukite lėtai 10 mm veržliarakčiu pagal laikrodžio rodyklę (19/a).
3. Patikrinkite, ar suklio peiliai (19/2) sukantis per visą plotį šiek tiek trinsis į priešpriešinį peilį (19/3). Nei vienas iš suklio peilių neturi remtis arba trintis į priešpriešinį peilį.

##### 7.1.3 Pjovimo bandymo atlikimas (11, 20)

1. Laikykite popieriaus lapą (1) tarp suklio peilio (2) ir priešpriešinio peilio (3).
2. Sukite sukli (a).

Priešpriešinis peilis nustatytas teisingai, jei sukantis sukliui tarp peilių perpjauamas lapas popieriaus.



## 7.2 Įrenginio valymas

### DĖMESIO! Įrenginio apgadinimo pavojus.

Valant didelio slėgio valymo įrenginiu, pažeidžiamas įrenginys.

- Nepurškškite į įrenginį didelio slėgio valymo įrenginiu.
- Naudokite tik rankinę šluotelę, šepetį ir drėgną šluostę.

Sankaupos neigiamai veikia pjovimo kokybę ir žolės išmetimą.

1. Išvalykite įrenginį iš karto, kai baigsite pjauti.
2. Suklio peilius ir priešpriešinių peilį sutepkite skysta alyva.

## 8 LAIKYMAS

1. Kruopščiai išvalykite įrenginį (žr. *Skyrius 7 "Techninė priežiūra", puslapis 116*).
2. Įrenginį laikykite kuo sausesnėje vietoje.

## 9 TRIKČIŲ ŠALINIMAS

**⚠ ATSAUGIA! Pavojus susižaloti.** Aštrabriaunės ir judančios įrenginio dalys gali sužeisti.

- Techninės apžiūros, priežiūros ir valymo darbų metu visada dėvėkite apsaugines pirštines!

**i NUORODA** Esant sutrikimų, kurie nėra nurodyti šioje lentelėje arba kurių negalite pašalinti savarankiškai, kreipkitės į mūsų klientų aptarnavimo tarnybą.

Sutrikimas	Priežastis	Šalinimas
<b>Neįprasti garsai</b>	Atsilaisvinę varžtai arba dalys	Priveržkite varžtus.
	Svetimkūniai pjovimo peilyje	Pašalinkite svetimkūnius.
	Atplaišos ant pjovimo peilio	Nušlifukite atplaišas galandimo akmeniu.
<b>Nešvariai pjaunama veja</b>	Per stipriai liečiasi pjovimo peiliai.	Nustatykite pjovimo mechanizmą.
	Neteisinai nustatyti pjovimo peiliai	Nustatykite pjovimo mechanizmą.
	Atšipę pjovimo peiliai	Pagaląskite arba pakeiskite pjovimo peilius.
	Per aukšta veja	Nupjaukite veją varikliu varoma vejpajove.

## 10 KLIENTŲ APTARNAVIMO TARNYBA / TECHNINĖS PRIEŽIŪROS PUNKTAS

Iškilus klausimų dėl garantijos, remonto ir atsarginių dalių, kreipkitės į savo artimiausią techninės

priežiūros punktą. Jį rasite internete tokiu adresu: [www.al-ko.com/service-contacts](http://www.al-ko.com/service-contacts)

## 11 GARANTIJA

Galimus įrenginio medžiagų ar gamybos defektus įstatymų numatytu pretenzijų dėl trūkumų reiškinio senaties termino laikotarpiu mes šaliname savo nuožiūra remonto arba keitimo būdu. Senaties terminas nustatomas kiekvienu konkrečiu atveju pagal šalies, kurioje įrenginys buvo įsigytas, teisės aktus.

Mūsų garantinis įsipareigojimas galioja tik šiais atvejais:

- laikomasi šios naudojimo instrukcijos;
- įrenginys tinkamai naudojamas;
- naudojamos originalios atsarginės dalys.

Garantija nustoja galioti šiais atvejais:

- bandoma savarankiškai remontuoti įrenginį;
- savarankiškai atliekami techniniai pakeitimai;
- įrenginys naudojamas ne pagal paskirtį.

Garantija netaikoma:

- dažų pažeidimams, atsiradusiems dėl normalaus dėvėjimosi,
- susidėvinčiosioms dalims, atsarginių dalių kortelėje  pažymėtoms rėmeliu.

Garantinis laikotarpis prasideda nuo dienos, kurią įrenginį pirmą kartą įsigyja galutinis vartotojas. Lemiamą yra pirkimo dokumente nurodyta data. Kreipkitės su šia garantijos deklaracija ir originaliu pirkimo dokumentu į savo pardavėją arba artimiausią įgaliotąjį klientų aptarnavimo skyrių. Ši deklaracija nedaro įtakos įstatymais pagrįstoms pirkėjo pretenzijoms, kurias jis gali pareikšti pardavėjui.

## ORIGINĀLĀS LIETOŠANAS INSTRUKCIJAS TULKOJUMS

### Saturs

1	Par šo lietošanas instrukciju .....	119	7.1.2	–premium– (18, 19) pretnaža iestatīšana .....	122
1.1	Simboli titullapā .....	119	7.1.3	Plāušanas izmēģinājuma veikšana (11, 20).....	122
1.2	Zīmju skaidrojums un signālvārdi.....	119	7.2	Iekārtas tīrīšana .....	122
2	Izstrādājuma apraksts.....	120	8	Glabāšana .....	122
2.1	Paredzētais lietojums .....	120	9	Palīdzība traucējumu gadījumā.....	123
2.2	Iepriekš paredzama potenciāli nepareiza izmantošana .....	120	10	Klientu apkalpošanas dienests/serviss.....	123
2.3	Atlikušie riski .....	120	11	Garantija.....	123
2.4	Izstrādājuma apskats .....	120			
2.4.1	–easy un comfort– (01) izstrādājuma apskats .....	120	<b>1</b>	<b>PAR ŠO LIETOŠANAS INSTRUKCIJU</b>	
2.4.2	–premium– (12) izstrādājuma apskats .....	120	■	Vācu valodā izdotā versija ir oriģinālā lietošanas instrukcija. Visas pārējās dokumentu versijas citās valodās ir oriģinālo lietošanas instrukciju tulkojumi.	
2.5	Piegādes komplektācija .....	120	■	Vienmēr saglabājiet šo lietošanas instrukciju tādā stāvoklī, lai vēlāk varat tajā ieskatīties, ja būs nepieciešama informācija par ierīci.	
2.5.1	–easy un comfort– (02) piegādes komplekts .....	120	■	Nododiet ierīci citām personām tikai kopā ar šo lietošanas instrukciju.	
2.5.2	–premium– (13) piegādes komplekts .....	121	■	Izlasiet un ievērojiet šajā lietošanas instrukcijā sniegtos drošības un brīdinājuma norādījumus.	
3	Drošības norādījumi.....	121	1.1	<b>Simboli titullapā</b>	
3.1	Sagatavošanās darbam .....	121			
3.2	Sagatavošanās pasākumi .....	121			
3.3	Lietošana.....	121			
3.4	Apkope un uzglabāšana.....	121			
4	Montāža .....	121			
4.1	–easy un comfort– (03 – 07) roktura montāža .....	121			
4.2	–premium– (14, 15) roktura montāža .....	121			
5	Apkalpošana .....	122			
5.1	Plāušanas augstuma iestatīšana .....	122			
5.1.1	–easy un comfort– (08, 09) plāušanas augstuma iestatīšana .....	122			
5.1.2	–premium– (16, 17) plāušanas augstuma iestatīšana .....	122			
5.2	Zāles uztvērējgroza* nostiprināšana .....	122			
6	Darba norādījumi .....	122			
7	Tehniskā apkope un tīrīšana .....	122			
7.1	Pretnaža iestatīšana .....	122			
7.1.1	–easy un comfort– (10) pretnaža iestatīšana .....	122			

Simbols	Skaidrojums
	Pirms lietošanas obligāti uzmanīgi izlasiet šo lietošanas instrukciju. Tas ir priekšnoteikums drošam darbam un lietošanai bez traucējumiem.
	Lietošanas instrukcija

### 1.2 Zīmju skaidrojums un signālvārdi

**⚠ BĪSTAMI!** Norāda uz tiešu, bīstamu situāciju, kuras rezultātā, ja vien no tās neizvairīsieties, iestāsies nāve vai gūsiet smagas traumas.

**⚠ BRĪDINĀJUMS!** Norāda uz potenciāli bīstamu situāciju, kuras rezultātā, ja vien no tās neizvairīsieties, var iestāties nāve vai iespējams gūt smagas traumas.

**⚠ ESJET PIESARDZĪGI!** Norāda uz potenciāli bīstamu situāciju, kuras rezultātā, ja vien no tās neizvaiŗisieties, iespējams gūt vieglas vai vidēji smagas traumas.

**UZMANĪBU!** Norāda uz potenciāli bīstamu situāciju, kuras rezultātā, ja vien no tās neizvaiŗisieties, iespējams materiālo zaudējumu risks.

**f NORĀDĪJUMS** Īpaši norādījumi labākai izpratnei un manipulēšanai.

## 2 IZSTRĀDĀJUMA APRAKSTS

### 2.1 Paredzētais lietojums

Ierīce ir paredzēta zāliena pļaušanai privātā teritorijā. Jebkāda cita vai atšķirīga veida lietojums, kā arī neatļautas modifikācijas un papildināšana, tiek uzskatītas par ierīces nepareizu lietojumu un šādi tiek zaudēta garantija, un šādā gadījumā ražotājs neuzņemas atbildību par kaitējumu, kas nodarīta lietotājam vai kādai trešajai pusei.

### 2.2 Iepriekš paredzama potenciāli nepareiza izmantošana

Ierīce nav paredzēta komerciāliem nolūkiem ne sabiedriskos parkos vai sporta laukumus, ne arī izmantošanai lauksaimniecībā vai mezsaimniecībā.

### 2.3 Atlikušie riski

Arī tad, ja ierīce tiek izmantota atbilstoši tās lietojumam, vienmēr saglabājas zināms risks, kuru nav iespējams paredzēt. Arī ierīces tips un konstrukcija atkarībā no lietojuma var būt saistīta ar turpmāk tekstā uzskaitītajiem potenciālajiem riskiem.

- Iespējama atgriezumam, zemes un nelielu akmeņu izsviešana.
- Ja netiek izmantoti elpceļu aizsarglīdzekļi, iespējama atgriezumam daļiņu ieelpošana.
- Sagriešanās risks, sniedzoties pie rotējošā griezējmaža.

### 2.4 Izstrādājuma apskats

#### 2.4.1 –easy un comfort– (01) izstrādājuma apskats

Izstrādājumu apskats sniedz apskatu par abām ierīcēm: RazorCut 28.1 HM easy un RazorCut 38.1 HM comfort.

Nr.	Detaja
1	Rokturis - roktura augšējā daļa

Nr.	Detaja
2	Rokturis – roktura vidusdaļa *
3	Rokturis - roktura apakšējā daļa
4	Spārnskrūves **
5	Izsviedēja pagarinājums ***
6	Vārpsta ar nažiem
7	Pretnazis
8	Skritulis
9	Vilkšanas poga augstuma regulēšanai

\*: tikai RazorCut 28.1 HM easy

\*\* : tikai RazorCut 38.1 HM comfort

\*\*\*: papildaprīkojums, kopā ar zāles uztverējgrozu (nav iekļauts piegādes komplektā).

#### 2.4.2 –premium– (12) izstrādājuma apskats

Pārskatā par izstrādājumu tiek sniegts īss ieskats par ierīci RazorCut 38.1 HM premium.

Nr.	Detaja
1	Rokturis - roktura augšējā daļa, ar roktura polsterējumu
2	Rokturis – vidus gabals
3	Rokturis - roktura apakšējā daļa
4	Spārnskrūves
5	Izsviedēja pagarinājums, integrēts
6	Vārpsta ar nažiem
7	Pretnazis
8	Skritulis
9	Augstuma regulēšanas rokturi
10	Augstuma regulēšanas fiksācijas uzgriežņi

### 2.5 Piegādes komplektācija

Piegādes komplektācijā ietilpst turpmāk uzskaitītās detaļas. Pārbaudiet, vai komplektācijā ir iekļautas visas uzskaitītās detaļas.

#### 2.5.1 –easy un comfort– (02) piegādes komplekts

Nr.	Detaja
1	Rokturu augšējā daļa *  **

Nr.	Detaja
2	Roktura vidusdaļa *
3	Roktura apakšējā daļa *  **
4	Manuālais zāles plāvējs *  **
5	Ievietojamās skrūves ar četrstūri (4x) * Ievietojamās skrūves ar četrstūri un paplāksnēm (2x) **
6	Pašfiksējošie uzgriežņi (4x) * Spārnuzgriežņi (2x) **
7	Atsperu tapas (2) *  **

\*: RazorCut 28.1 HM easy

\*\* : RazorCut 38.1 HM comfort

Zāles uztverējgrozu ar izsviedēja pagarinājumu (preces Nr. 113867 easy, 113868 comfort) iespējams iegādāties atsevišķi.

### 2.5.2 –premium– (13) piegādes komplekts

Nr.	Detaja
1	Roktura augšējā daļa
2	Vidēja detaļa
3	Roktura apakšējā daļa (2x)
4	Manuālais zāles plāvējs
5	Stiprinājuma detaļas

Zāles uztverējgrozu (preces Nr. 113869) iespējams iegādāties papildus.

## 3 DROŠĪBAS NORĀDĪJUMI

- Šo ierīci drīkst izmantot bērni no 8 gadu vecuma un vecāki bērni, kā arī personas ar ierobežotām fiziskām, maņu un garīgām spējām vai personas bez pieredzes un zināšanām, kad tiek nodrošināta uzraudzība vai ir sniegtas instrukcijas, kā droši lietot ierīci, un informācija par iespējamo apdraudējumu. Bērni nedrīkst spēlēt ar iekārtu. Tīrīšanu un apkopi bez uzraudzības nedrīkst ļaut veikt bērniem.
- Attiecībā uz personām, kurām ir ļoti sarežģīti un kompleksi spēju ierobežojumi, var būt nepieciešamas instrukcijas, kas nav aprakstītas šajā dokumentā.

### 3.1 Sagatavošanās darbam

- Rūpīgi izlasiet lietošanas instrukciju. Apgūstiet ierīces vadības rīkus un pareizu ierīces lietošanu.

- Neplaujiet, ja tuvumā atrodas citas personas, jo īpaši bērni, vai arī dzīvnieki.
- Nedarbiniet ierīci, esot alkoholisko dzērienu, narkotisko vielu vai medikamentu ietekmē.

### 3.2 Sagatavošanās pasākumi

- Lietojot ierīci, vienmēr valkājiet slēgtus apavus un garās bikses. Nedarbiniet ierīci ar bāzēm kājām vai vaļējām sandelēm.
- Pārbaudiet vietu, kurā tiks izmantota ierīce, un aizvāciet visus svešķermeņus, kas varētu tikt ierauti ierīcē un izmesti no tās ārā.
- Pirms ierīces lietošanas vienmēr pārlicinieties, vai nav nolietojies vai bojāts griezējnazis, stiprinājumu skrūves un viss griezējmechānisms.

### 3.3 Lietošana

- Plaut drīkst tikai dienas gaismā vai pienācīgā mākslīgā apgaismojumā.
- Vienmēr sekojiet, lai uz nogāzēm nodrošinātu stabilu stāju.
- Neplaujiet attiecībā pret nogāzi tieši uz augšu vai leju.
- Neplaujiet pārlieku stāvas nogāzes.
- Nekādā gadījumā nelieciet rokas vai kājas uz rotējošām detaļām vai zem tām. Vienmēr sekojiet, lai neatrastos pret izsviedēja atveri.

### 3.4 Apkope un uzglabāšana

- Nodrošiniet, lai visi uzgriežņi, tapas un skrūves būtu cieši pievilktas un ierīce būtu drošā darba stāvoklī.
- Veicot ierīces regulēšanu, raugieties, lai pirksti netiktu ierauti starp griezējnaziem un nekustīgajām ierīces daļām.
- Lai garantētu drošību, nomainiet nolietojušās un bojātas detaļas. Vienmēr izmantojiet tikai autentiskas rezerves daļas un piederumus.

## 4 MONTĀŽA

**⚠ BRĪDINĀJUMS! Nepilnīga montāža ir bīstama!** Pilnībā nesamontētas ierīces darbība var izraisīt smagas traumas.

- Darbiniet ierīci tikai tad, ja tā ir pilnībā samontēta!

### 4.1 –easy un comfort– (03 – 07) roktura montāža

Skatiet attēlus no (03) līdz (07).

### 4.2 –premium– (14, 15) roktura montāža

Skatiet attēlus (14) un (15).

## 5 APKALPOŠANA

### 5.1 Pļaušanas augstuma iestatīšana

Pļaušanas augstums tiek iestatīts, izmainot skrituļa augstumu. Skrituļiem abās pusēs jābūt vienādā augstumā.

#### 5.1.1 –easy un comfort– (08, 09) pļaušanas augstuma iestatīšana

1. Velciet vilkšanas pogu (08/1) abās pusēs uz āru (08/a).
2. Grieziet sviru (08/2) kopā ar skrituli (08/3) (08/b), līdz ir panākts vēlamais pļaušanas augstums (09).
3. Nofiksējiet vilkšanas pogu abās pusēs vienā urbumā (08/4).

#### 5.1.2 –premium– (16, 17) pļaušanas augstuma iestatīšana

1. Piemēram, ar kāju nofiksējiet ierīci uz cietas, līdzenas pamatnes.
2. Atskrūvējiet fiksācijas uzgriežņus (16/1).
3. Pārbīdīet regulēšanas rokturus (17/1) abās pusēs līdz vēlamajam pļaušanas augstumam.
4. Atkārtoti pievelciet fiksācijas uzgriežņus.

### 5.2 Zāles uztvērējgroza\* nostiprināšana

**I NORĀDĪJUMS** Zāles uztvērējgroza montāža: skatiet atsevišķo montāžas instrukciju.

1. Iekariniet zāles uztvērējgrozu āķī skrituļa sānos.
2. Ar stiprināšanas siksnu nostipriniet zāles uztvērējgrozu pie roktura.

\*: papildaprīkojums (nav iekļauts piegādes komplektā).

## 6 DARBA NORĀDĪJUMI

Pļaujiet zāli, kamēr tā vēl ir īsa. Jo garāka zāle, jo nepieciešams lielāks spēks.

## 7 TEHNISKĀ APKOPE UN TĪRĪŠANA

**⚠ BRĪDINĀJUMS!** Sagriešanās risks. Sagriešanās risks satverot asas un rotējošas ierīces daļas, kā arī griezējinstrumentus.

- Veicot apkopes, kopšanas un remontdarbus, vienmēr lietojiet aizsargcimdus.

### 7.1 Pretnaža iestatīšana

**I NORĀDĪJUMS** Jūsu manuālā pļāvēja griezēj mehānisms rūpnīcā ir optimāli iestatīts. Ja pļaušanas griezumam pēc ilgākas lietošanas kļūst nevienmērīgs, nepieciešama pretnaža iestatīšana.

### 7.1.1 –easy un comfort– (10) pretnaža iestatīšana

1. Apgrieziet ierīci otrādi tā, lai nažu veltnis būtu vērstš uz augšu.
2. Ar 5 mm sešstūra atslēgu abās pusēs atskrūvējiet (10/a) regulēšanas skrūves (10/1).
3. Pārvietojiet (10/b) pretnazi (10/2), līdz vārpstas nazis (10/3) griežot visā platumā nedaudz saskaras ar pretnazi. Neviens no vārpstas nažiem nedrīkst atsisties pret pretnazi vai gar to slīpēties.
4. Atkārtoti pievelciet regulēšanas skrūves.

### 7.1.2 –premium– (18, 19) pretnaža iestatīšana

1. Apgrieziet ierīci otrādi tā, lai nažu veltnis būtu vērstš uz augšu (18).
2. Ar 10 mm galatslēgu abās pusēs lēni grieziet (19/a) regulēšanas skrūves (19/1) pulksteņa rādītāju virzienā.
3. Pārbaudiet, vai vārpstas nazis (19/2) griežot visā platumā nedaudz saskaras ar pretnazi (19/3). Neviens no vārpstas nažiem nedrīkst atsisties pret pretnazi vai gar to slīpēties.

### 7.1.3 Pļaušanas izmēģinājuma veikšana (11, 20)

1. Turiet starp vārpstas nazi (2) un pretnazi (3) papīra loksni (1).
2. Pagrieziet vārpstu (a).

Pretnazis ir iestatīts pareizi, ja vārpstas griešanas laikā papīra loksne starp nažiem tiek sagriezta.

## 7.2 Iekārtas tīrīšana

**UZMANĪBU!** Ierīces bojājumu risks. Tīrīšana ar augstspiediena mazgāšanas iekārtu sabojā ierīci.

- Nemazgājiet ierīci ar augstspiediena mazgāšanas iekārtu.
- Izmantojiet tikai rokas birsti, suku un mitru drāniņu.

Nosēdumi ietekmē pļaušanas kvalitāti un zāles izmešanu.

1. Tīriet ierīci tieši pēc pļaušanas.
2. Viegli ieeļļojiet vārpstas nazi un pretnazi ar šķidru eļļu.

## 8 GLABĀŠANA

1. Rūpīgi notīriet ierīci (skatīt *Nodaļa 7 "Tehniskā apkope un tīrīšana", lappuse 122*).
2. Glabājiet ierīci pēc iespējas sausākā vietā.

## 9 PALĪDZĪBA TRAUCĒJUMU GADĪJUMĀ

**⚠ ESIET PIESARDZĪGI! Ievainojumu risks!**  
Asas un rotējošas ierīces daļas var radīt traumas.

- Veicot apkopes, kopšanas un remontdarbus, vienmēr lietojiet aizsargcimdus!

**i NORĀDĪJUMS** Ja rodas bojājumi, kas nav uzskaitīti šajā tabulā, vai bojājumi, kurus nevarat novērst patstāvīgi, lūdzam sazināties ar mūsu servisa centru.

Problēma	Iemesls	Novēršana
<b>Neparasti trokšņi</b>	Vaļņīgas skrūves vai detaļas	Pievelciet skrūves.
	Svešķermeņi griezējnazī	Izņemiet svešķermeņus.
	Ieplaisājais griezējnazis	Ar galodu noslīpējiet plaisas.
<b>Nevienmērīgs plāvums</b>	Griezējnaži pārāk daudz saskaras.	Iestatiet plāušanas mehānismu.
	Nepareizs griezējnažu iestatījums	Iestatiet plāušanas mehānismu.
	Truļi griezējnaži	Uzasiniet vai nomainiet griezējnažus.
	Pārāk gara zāle	Nopļaujiet zālāju ar motorizētu zāles plāvēju.

## 10 KLIENTU APKALPOŠANAS DIENESTS/SERVISS

Jautājumu gadījumā par garantiju, remontu vai rezerves daļām sazinieties ar tuvāko AL-KO ser-

visa centru. Informāciju par tiem meklējiet šādā vietnē:

[www.al-ko.com/service-contacts](http://www.al-ko.com/service-contacts)

## 11 GARANTĪJA

Iespējamos materiāla vai ražošanas brāķus iekārtā mēs novērsīsim atbilstoši likumā noteiktajam noilguma termiņam attiecībā uz garantijas prasībām, paturot tiesības izvēlēties remontu vai jaunas preces piegādi. Noilguma termiņš tiek noteikts, vadoties pēc tās valsts spēkā esošās likumdošanas, kurā ierīce tika nopirkta.

Mūsu garantijas pakalpojumi ir spēkā tikai tad, ja:

- ievērojat šo lietošanas instrukciju.
- ierīce tiek izmantota atbilstoši mērķim;
- tiek izmantotas oriģinālās rezerves daļas.

Garantija zaudē savu spēku, ja:

- tiek veikti patstāvīgi remontēšanas mēģinājumi;
- tiek veikta patvaļīga pārbūve;
- ierīce netiek lietota atbilstoši paredzētajam mērķim.

Garantija neattiecas uz:



- krāsas bojājumiem, kas radušies normāla nolietojuma rezultātā;
- dilstošajām detaļām, kas rezerves daļu kartē ir atzīmētas ar rāmīti xxxxxx (x).

Garantijas periods sākas no ierīces pirmreizējās pārdošanas pirmās dienas. Noteicošais ir datums uz pirkuma čeka. Lūdzam jūs ar šo garantijas deklarāciju un pirkuma čeku doties pie sava tirdzniecības pārstāvja vai uz tuvāko oficiālo klientu apkalpošanas centru. Šī deklarācija neskar pircēja likumā noteiktās garantijas prasības pret pārdevēju.

## TRADUCEREA MANUALULUI DE UTILIZARE ORIGINAL

### Cuprins

1	Despre aceste instrucțiuni de utilizare .....	124	7	Întreținerea și îngrijirea.....	127
1.1	Simboluri de pe copertă .....	124	7.1	Reglarea contra-cuțitului.....	127
1.2	Explicarea simbolurilor și a cuvintelor simbol.....	125	7.1.1	Reglarea contra-cuțitului –easy și comfort– (10).....	127
2	Descrierea produsului.....	125	7.1.2	Reglarea contra-cuțitului –premiu– (18, 19).....	127
2.1	Utilizarea în conformitate cu destinația .....	125	7.1.3	Faceți o probă de tăiere (11, 20)..	127
2.2	Posibilă utilizare greșită previzibilă ....	125	7.2	Curățați aparatul .....	128
2.3	Riscuri reziduale.....	125	8	Depozitarea .....	128
2.4	Privire de ansamblu asupra produsului.....	125	9	Ajutor în caz de defecțiuni .....	128
2.4.1	Prezentarea produsului –easy și comfort– (01) .....	125	10	Serviciul clienți / Service.....	128
2.4.2	Prezentarea produsului –premiu– (12) .....	125	11	Garanția.....	128
2.5	Pachetul de livrare .....	126	<b>1</b>	<b>DESPRE ACESTE INSTRUCȚIUNI DE UTILIZARE</b>	
2.5.1	Pachetul de livrare –easy și comfort– (02) .....	126	■	Versiunea în limba germană este manualul de utilizare original. Toate celelalte versiuni în alte limbi sunt traduceri ale manualului de utilizare original.	
2.5.2	Pachetul de livrare –premiu– (13) .....	126	■	Păstrați aceste instrucțiuni de utilizare astfel încât să le puteți consulta de fiecare dată când aveți nevoie de informații despre aparat.	
3	Instrucțiuni de siguranță.....	126	■	Înmânați aparatul altor persoane doar împreună cu aceste instrucțiuni de utilizare.	
3.1	Instruire .....	126	■	Citiți și respectați indicațiile de siguranță și avertizare din aceste instrucțiuni de utilizare.	
3.2	Măsuri pregătitoare .....	126	<b>1.1</b>	<b>Simboluri de pe copertă</b>	
3.3	Manipularea .....	126			
3.4	Întreținerea și depozitarea.....	126			
4	Montajul .....	126			
4.1	Montarea barei de ghidaj –easy și comfort– (03 – 07).....	127			
4.2	Montarea barei de ghidaj –premiu– (14, 15).....	127			
5	Utilizarea.....	127			
5.1	Reglarea înălțimii de tăiere .....	127			
5.1.1	Reglarea înălțimii de tăiere –easy și comfort– (08, 09).....	127			
5.1.2	Reglarea înălțimii de tăiere –premiu– (16, 17) .....	127			
5.2	Suspendarea coșului colector pentru iarbă*.....	127			
6	Instrucțiuni de lucru.....	127			

Simbol	Semnificație
	Înainte de punerea în funcțiune, citiți neapărat cu atenție aceste instrucțiuni de utilizare. Aceasta este o condiție obligatorie pentru lucrul în condiții de siguranță și pentru o utilizare lipsită de defecțiuni.
	Instrucțiuni de utilizare



## 1.2 Explicarea simbolurilor și a cuvintelor simbol

**⚠ PERICOL!** Indică o situație periculoasă iminentă, care - dacă nu este evitată - duce la deces sau accidente grave.

**⚠ AVERTISMENT!** Indică o situație periculoasă potențială, care - dacă nu este evitată - poate duce la deces sau accidente grave.

**⚠ ATENȚIE!** Indică o situație periculoasă potențială, care - dacă nu este evitată - poate duce la accidente minore sau moderate.

**⚠ ATENȚIE!** Indică o situație care - dacă nu este evitată - poate duce la pagube materiale.

**ℹ INDICAȚIE** Instrucțiuni speciale pentru o mai bună înțelegere și manevrare.

## 2 DESCRIEREA PRODUSULUI

### 2.1 Utilizarea în conformitate cu destinația

Acest aparat a fost conceput pentru cositul gazonului pentru uz privat. Orice altă utilizare sau orice utilizare suplimentară, precum și orice modificare sunt considerate utilizări neconforme și duc la pierderea garanției și exonerarea producătorului de orice responsabilitate pentru pagubele utilizatorului sau terților.

### 2.2 Posibilă utilizare greșită previzibilă

Aparatul nu a fost conceput pentru utilizarea industrială în parcurile publice și arenele sportive și nici pentru utilizarea în agricultură și silvicultură.

### 2.3 Riscuri reziduale

Chiar și la o utilizare corespunzătoare a aparatului mai rămân anumite riscuri reziduale, ce nu pot fi excluse. Din cauza tipului și construcției aparatului pot apărea următoarele pericole potențiale în funcție de utilizare:

- Aruncarea materialelor tăiate, a solului și a pietricelelor.
- Inhalarea particulelor de material tăiat dacă nu se poartă mască de protecție.
- Accidentare prin tăiere la introducerea mâinii în cuțitul de tăiere în rotație.

## 2.4 Privire de ansamblu asupra produsului

### 2.4.1 Prezentarea produsului –easy și comfort– (01)

Prezentarea produsului oferă o imagine de ansamblu asupra ambelor aparate RazorCut 28.1 HM easy și RazorCut 38.1 HM comfort.

Nr.	Piesă
1	Bara de ghidaj – bara superioară
2	Bara de ghidaj – bara centrală *
3	Bara de ghidaj – bara inferioară
4	Șuruburi cu aripioare **
5	Prelungire evacuare ***
6	Axul cu cuțite
7	Contra-cuțit
8	Rolă de rulare
9	Buton pentru reglarea înălțimii

\*: Doar la RazorCut 28.1 HM easy

\*\* : Doar la RazorCut 38.1 HM comfort

\*\*\*: Opțional, împreună cu coșul colector pentru iarbă (nu este inclus).

### 2.4.2 Prezentarea produsului –premium– (12)

Privirea de ansamblu asupra produsului permite o imagine generală asupra aparatului RazorCut 38.1 HM premium.

Nr.	Piesă
1	Bara de ghidaj – bara superioară, cu mâner tapițat
2	Bara de ghidaj – piesa centrală
3	Bara de ghidaj – bara inferioară
4	Șuruburi cu aripioare
5	Prelungire evacuare, integrată
6	Axul cu cuțite
7	Contra-cuțit
8	Rolă de rulare
9	Mânere pentru reglarea înălțimii
10	Piulițe de fixare pentru reglarea înălțimii

## 2.5 Pachetul de livrare

În pachetul de livrare se află pozițiile menționate aici. Verificați dacă există toate pozițiile.

### 2.5.1 Pachetul de livrare –easy și comfort– (02)

Nr.	Piesă
1	Bara superioară *  **
2	Bara centrală *
3	Bara inferioară *  **
4	Coasă cu ax *  **
5	Șuruburi cu cap pătrat (4x) * Șuruburi cu cap pătrat și șaibe (2x) **
6	Piulițe cu auto-asigare (4x) * Piulițe cu aripioare (2x) **
7	Ștecher cu arc (2) *  **

\*: RazorCut 28.1 HM easy

\*\* : RazorCut 38.1 HM comfort

Coșul colector pentru iarbă incl. prelungirea de evacuare (Nr. art. 113867 easy, 113868 comfort) pot fi achiziționate suplimentar.

### 2.5.2 Pachetul de livrare –premium– (13)

Nr.	Piesă
1	Bara superioară
2	Piesa centrală
3	Bara inferioară (2x)
4	Coasă cu ax
5	Piese de fixare

Un coș colector pentru iarbă (Nr. art. 113869) poate fi achiziționat suplimentar.

## 3 INSTRUCȚIUNI DE SIGURANȚĂ

- Acest aparat poate fi utilizat de copii de peste 8 ani sau de persoane cu capacități fizice, senzoriale sau mentale reduse sau fără experiență și/sau cunoștințe dacă au fost instruite cu privire la utilizarea în siguranță a aparatului și a pericolelor aferente. Copiii nu se pot juca cu aparatul. Curățarea și întreținerea nu pot fi efectuate de copii fără supraveghere.
- Persoanele cu limitări foarte puternice și complexe pot avea nevoi ce merg dincolo indicațiilor descrise aici.

## 3.1 Instruire

- Citiți cu atenție manualul de utilizare. Familiarizați-vă cu piesele de reglare ale utilajului și cu folosirea corespunzătoare a acestuia.
- Nu tundeți niciodată n timp ce se află în apropiere persoane, și în special copii sau animale.
- Nu utilizați aparatul sub influența alcoolului, a drogurilor sau a medicamentelor.

## 3.2 Măsuri pregătitoare

- Purtați întotdeauna încălțăminte rezistentă și pantaloni lungi atunci când utilizați aparatul. Nu utilizați dispozitivul desculț sau în sandale ușoare.
- Verificați terenul pe care este utilizat dispozitivul și scoateți orice obiecte care pot fi prinse de dispozitiv și aruncate.
- Verificați întotdeauna dacă lamelele de tăiere, șuruburile de fixare și întreaga unitate de tăiere nu sunt uzate sau deteriorate înainte de a utiliza mașina.

## 3.3 Manipularea

- Tundeți doar la lumina zilei sau cu iluminare artificială bună.
- În pantă aveți grijă la stabilitate.
- Tundeți transversal pe pantă, niciodată în sus sau în jos.
- Nu tundeți pe pante foarte abrupte.
- Nu puneți mâinile sau picioarele pe sau sub piesele rotative. Stați întotdeauna departe de orificiul de evacuare.

## 3.4 Întreținerea și depozitarea

- Asigurați-vă că toate piulițele, șuruburile și bolțurile sunt strânse și aparatul este în stare de funcționare.
- Când reglați aparatul, asigurați-vă că nu sunt prinse degete între lamele în mișcare și piesele staționare.
- Din motive de siguranță, înlocuiți piesele uzate sau deteriorate. Utilizați exclusiv piese de schimb și accesorii originale.

## 4 MONTAJUL

**⚠ AVERTISMENT! Pericol de accidentare prin montaj incomplet!** Operarea unui aparat montat incomplet poate duce la accidente grave.

- Utilizați aparatul doar dacă este complet montat!

#### 4.1 Montarea barei de ghidaj –easy și comfort– (03 – 07)

Vezi imaginile (03) până la (07).

#### 4.2 Montarea barei de ghidaj –premium– (14, 15)

Vezi imaginile (14) și (15).

### 5 UTILIZAREA

#### 5.1 Reglarea înălțimii de tăiere

Înălțimea de tăiere se reglează prin reglarea înălțimii rolei de rulare. Rola de rulare trebuie să aibă aceeași înălțime pe ambele părți.

##### 5.1.1 Reglarea înălțimii de tăiere –easy și comfort– (08, 09)

1. Trageți spre exterior butonul (08/1) pe ambele părți (08/a).
2. Răsuciți maneta (08/2) cu tot cu rola de rulare (08/3) până când (08/b) se obține înălțimea de tăiere dorită (09).
3. Fixați butonul pe ambele părți în aceeași garură (08/4).

##### 5.1.2 Reglarea înălțimii de tăiere –premium– (16, 17)

1. Fixați aparatul pe o suprafață fixă și dreaptă, de ex. cu piciorul.
2. Desfaceți piulițele de fixare (16/1).
3. Împingeți mânerul de reglare (17/1) pe ambele părți până la înălțimea de tăiere dorită.
4. Strângeți la loc piulițele de fixare.

#### 5.2 Suspendarea coșului colector pentru iarbă\*

**i INDICAȚIE** Montarea coșului colector: vezi instrucțiunile separate de montaj.

1. Suspendați coșul colector în cârlige pe ambele părți ale rolei de rulare.
2. Fixați coșul colector cu cureaua de prindere pe bara de ghidare.

\*: Opțional (nu este inclus).

### 6 INSTRUCȚIUNI DE LUCRU

Tundeți iarba cât este încă scurtă. Cu cât mai înaltă este iarba, cu atât mai mare este și efortul.

### 7 ÎNTREȚINEREA ȘI ÎNGRIJIREA

**⚠ AVERTISMENT!** Pericol de provocare de tăieturi. Pericol de tăiere la apucarea pieselor ascuțite aflate în mișcare și a cuțitelor.

- La lucrările de întreținere, îngrijire și curățare purtați întotdeauna mănuși de protecție.

#### 7.1 Reglarea contra-cuțitului

**i INDICAȚIE** Unitatea de tăiere a coasei dvs. cu ax a fost reglată optim din fabrică. Dacă rezultatele de tăiere nu mai sunt adecvate după uz îndelungat, contra-cuțitul trebuie ajustat.

##### 7.1.1 Reglarea contra-cuțitului –easy și comfort– (10)

1. Răsuciți aparatul pentru ca valțul de tăiere să fie în sus.
2. Deșurubați șuruburile de reglare (10/1) de pe ambele părți cu o cheie Inbus circa 5 mm (10/a).
3. Împingeți contra-cuțitul (10/2) astfel încât (10/b) cuțitele axului (10/3) să atingă ușor la rotire întreaga lățime a contra-cuțitului. Niciun cuțit de ax nu trebuie să atingă sau să se frece de contra-cuțit.
4. Strângeți la loc șurubul de reglare.

##### 7.1.2 Reglarea contra-cuțitului –premium– (18, 19)

1. Răsuciți aparatul pentru ca valțul de tăiere să fie în sus (18).
2. Deșurubați șuruburile de reglare (19/1) de pe ambele părți în sens orar cu o cheie circa 10 mm (19/a).
3. Verificați dacă cuțitele axului (19/2) să atingă ușor la rotire întreaga lățime a contra-cuțitului (19/3). Niciun cuțit de ax nu trebuie să atingă sau să se frece de contra-cuțit.

##### 7.1.3 Faceți o probă de tăiere (11, 20)

1. Țineți o foaie de hârtie (1) între cuțitul de ax (2) și contra-cuțit (3).
2. Răsuciți axul (a).

Contra-cuțitul este reglat corect dacă la răsucirea axului foaia de hârtie dintre cuțite este tăiată.

## 7.2 Curățați aparatul

### ATENȚIE! Pericol de defectare a aparatului.

Curățarea cu un dispozitiv de curățat sub presiune deteriorează aparatul.

- Nu stropiți aparatul cu un dispozitiv de curățat sub presiune.
- Utilizați exclusiv o perie de mână și o cârpă umedă.

Depunerile afectează calitatea tăierii și evacuarea ierbii.

1. Curățați aparatul imediat după tuns.
2. Ungeți ușor cu ulei cuțitele axului și contra-cuțitul.

Defecțiune	Cauză	Remediu
<b>Zgomote neobișnuite</b>	Șuruburi resp. piese desfăcute	Strângeți șuruburile.
	Corpuri străine în cuțitul de tăiere	Îndepărtați corpurile străine.
	Cuțitul de tăiere știrbit	Șlefuiți zona știrbită cu o piatră de șlefuit.
<b>Rezultate inadecvate la tăiere</b>	Cuțitele de tăiere se ating puternic.	Reglați sistemul de tăiere.
	Reglarea greșită a cuțitului de tăiere	Reglați sistemul de tăiere.
	Cuțite boante	Șlefuiți sau înlocuiți cuțitele.
	Iarbă prea înaltă	Tundeți mai scurt iarba cu o cotoare cu motor.

## 10 SERVICIUL CLIENȚI / SERVICE

Dacă aveți întrebări legate de garanție, reparații sau piese de schimb, adresați-vă celui mai apro-

## 11 GARANȚIA

Remediam eventualele defecte de material sau de fabricație ale aparatului, în timpul termenului legal de prescripție pentru reclamațiile cu privire la defecte, la alegerea noastră, prin reparare sau furnizarea pieselor de schimb. Termenul de prescripție se stabilește în funcție de legislația țării din care s-a achiziționat aparatul.

Prestația de garanție se oferă numai la:

- Respectarea acestor instrucțiuni de utilizare
- Manipularea corespunzătoare
- Utilizarea pieselor de schimb originale

## 8 DEPOZITAREA

1. Curățați temeinic aparatul (vezi *Capitol 7 "Întreținerea și îngrijirea", pagină 127*).
2. Depozitați aparatul într-un loc cât mai uscat.

## 9 AJUTOR ÎN CAZ DE DEFECȚIUNI

**ATENȚIE!** Pericol de rănire. Piesele aparatului ascuțite și aflate în mișcare pot produce accidente.

- La lucrările de întreținere, îngrijire și curățare purtați întotdeauna mănuși de protecție!

**INDICAȚIE** În cazul unor defecțiuni care nu sunt enumerate în acest tabel sau pe care nu le puteți remedia singuri, vă rugăm să vă adresați Serviciului nostru de asistență pentru clienți.

piat service AL-KO. Pe acestea le găsiți pe Internet la următoarea adresă:  
[www.al-ko.com/service-contacts](http://www.al-ko.com/service-contacts)

Garanția își pierde valabilitatea la:

- Încercarea de reparare din proprie inițiativă
- Modificări de natură tehnică din proprie inițiativă
- Utilizarea neconformă destinației

Din serviciile de garanție se exclud:

- deteriorarea stratului de vopsea ca urmare a unei uzuri normale
- Piese de uzură marcate într-un cadru, din lista pieselor de schimb  xxxxxx (x)

Perioada de garanție începe în momentul cumpărării de către primul consumator final. Data de pe chitanța de achiziționare are caracter decisiv. Vă rugăm să vă prezentați cu această declarație și cu chitanța de achiziționare originală la distribuitorul dumneavoastră sau la următorul Serviciu de Asistență pentru Clienți autorizat. Prin această declarație, drepturile legale ale cumpărătorului la reclamațiile cu privire la defecte rămân neatinse.

## ПРЕВОД НА ОРИГИНАЛНОТО РЪКОВОДСТВО ЗА ЕКСПЛОАТАЦИЯ

### Съдържание

1	Относно инструкцията за експлоатация.....	130
1.1	Символи на началната страница....	130
1.2	Разяснения на условните обозначения и сигналните думи.....	131
2	Описание на продукта.....	131
2.1	Използване по предназначение.....	131
2.2	Възможна предвидима неправилна употреба.....	131
2.3	Остатъчни рискове.....	131
2.4	Преглед на продукта.....	131
2.4.1	Преглед на продукта – easy и comfort – (01).....	131
2.4.2	Преглед на продукта – premium– (12).....	131
2.5	Окомплектовка на доставката.....	132
2.5.1	Окомплектовка на доставката – easy и comfort – (02).....	132
2.5.2	Окомплектовка на доставката – premium– (13).....	132
3	Указания за безопасност.....	132
3.1	Обучение.....	132
3.2	Подготвителни действия.....	132
3.3	Използване.....	132
3.4	Поддръжка и съхранение.....	133
4	Монтаж.....	133
4.1	Монтаж на дръжката –easy и comfort– (03 – 07).....	133
4.2	Монтаж на дръжката –premium– (14, 15).....	133
5	Обслужване.....	133
5.1	Настройка на височината на рязане.....	133
5.1.1	Настройка на височината на рязане –easy и comfort– (08, 09).....	133
5.1.2	Настройка на височината на рязане –premium– (16, 17).....	133
5.2	Прикрепяне на колектора за трева*.....	133
6	Указания за работа.....	133
7	Поддръжка и почистване.....	133
7.1	Настройка на контраножа.....	133
7.1.1	Настройка на контраножа – easy и comfort– ( 10).....	133
7.1.2	Настройка на контраножа – premium– (18, 19).....	134
7.1.3	Извършване на проба на рязане (11, 20).....	134
7.2	Почистете уреда.....	134
8	Складиране.....	134
9	Помощ при неизправности.....	134
10	Поддръжка / Сервиз.....	135
11	Гаранция.....	135

### 1 ОТНОСНО ИНСТРУКЦИЯТА ЗА ЕКСПЛОАТАЦИЯ

- Немската версия е оригиналната инструкция за експлоатация. Всички останали версии са преводи на оригиналната инструкция за експлоатация.
- Съхранявайте винаги тази инструкция за експлоатация по начин, по който да можете да я четете, когато се нуждаете от информация за този уред.
- Предавайте уреда на други лица само заедно с тази инструкция.
- Прочетете и съблюдавайте инструкциите за безопасност и предупредителните съвети в тази инструкция за експлоатация.

#### 1.1 Символи на началната страница

Символ	Значение
	Непременно прочетете внимателно тази инструкция за експлоатация преди пускането в експлоатация. Това е предпоставката за безопасна работа и безпроблемно боравене с уреда.
	Ръководство за експлоатация

## 1.2 Разяснения на условните обозначения и сигналните думи

**⚠ ОПАСНОСТ!** Обозначава непосредствено опасна ситуация, която - ако не бъде избегната - може да има като последствие смърт или тежко нараняване.

**⚠ ПРЕДУПРЕЖДЕНИЕ!** Обозначава потенциална опасна ситуация, която - ако не бъде избегната - би могла да доведе до смърт или тежко нараняване.

**⚠ ВНИМАНИЕ!** Обозначава потенциално опасна ситуация, която - ако не бъде избегната - може да има като следствие леко или умерено нараняване.

**ВНИМАНИЕ!** Обозначава ситуация, която - ако не се избегне - може да предизвика материални щети.

**ℹ УКАЗАНИЕ** Специални указания за по-добро разбиране и боравене.

## 2 ОПИСАНИЕ НА ПРОДУКТА

### 2.1 Използване по предназначение

Този уред е предназначен за косене за частна употреба. Всяка друга употреба както и непозволени реконструкции или внасяне на допълнителни елементи се счита за употреба не по предназначение, и води като последствие до отпадането на гаранцията и отказа от отговорност на производителя за щети, причинени на потребителя или на трета страна.

### 2.2 Възможна предвидима неправилна употреба

Уредът не е проектиран за професионална употреба в открити паркове и спортни съоръжения, нито за употреба в селското и горско стопанство.

### 2.3 Остатъчни рискове

Дори когато оборудването се използва правилно, винаги има определен остатъчен риск, който не може да бъде изключен. Следните потенциални опасности могат да възникнат от типа и дизайна на уреда, в зависимост от приложението:

- Изхвърлянето при въртене на окосена трева, пръст и малки камъни.
- Вдишване на частици от отрязана трева, ако не се носи респираторна защита.

- Порязване при хващане на въртящият се режещ нож.

## 2.4 Преглед на продукта

### 2.4.1 Преглед на продукта – easy и comfort – (01)

Прегледът на продукта дава общ поглед върху двата уреда RazorCut 28.1 HM easy и RazorCut 38.1 HM comfort.

№	Компонент
1	Дръжка - горна надлъжна част
2	Дръжка - средна надлъжна част *
3	Дръжка - долна надлъжна част
4	Крилчати винтове **
5	Удължител за изтласкване ***
6	Вретено с ножове
7	Насрещен нож
8	Ходова ролка
9	Врътка за настройване на височината

\*: Само при RazorCut 28.1 HM easy

\*\* : Само при RazorCut 38.1 HM comfort

\*\*\*: Опция, заедно с кош за трева (не е в обема на доставката).

### 2.4.2 Преглед на продукта –premium– (12)

Прегледът на продукта дава общ поглед за уреда RazorCut 38.1 HM premium.

№	Компонент
1	Дръжка - горна надлъжна част, с тапицерия за хващане
2	Дръжка - средна част
3	Дръжка - долна надлъжна част
4	Крилчати винтове
5	Удължител за изтласкване, интегриран
6	Вретено с ножове
7	Насрещен нож
8	Ходова ролка
9	Ръчки за настройване на височината

№	Компонент
10	Фиксиращи се гайки за настройка на височината

## 2.5 Окомплектовка на доставката

Към обхвата на доставката принадлежат посочените тук позиции. Проверете, дали всички позиции са включени.

### 2.5.1 Окомплектовка на доставката – easy и comfort – (02)

№	Компонент
1	Горна дръжка *  **
2	Средна дръжка *
3	Долна дръжка *  **
4	Винтова косачка *  **
5	Щекерни винтове с квадратна глава (4x) * Щекерни винтове с квадратна глава и подложни шайби (2x) **
6	Самозадържащи се гайки (4x) * Крилчати гайки (2x) **
7	Шплинт (2) *  **

\*: RazorCut 28.1 HM easy

\*\* : RazorCut 38.1 HM comfort

Кош за трева вкл. удължител за изтласкване (арт. № 113867 easy, 113868 comfort) могат да бъдат закупени допълнително.

### 2.5.2 Окомплектовка на доставката – premium– (13)

№	Компонент
1	Горна дръжка
2	Средна част
3	Долна дръжка (2x)
4	Винтова косачка
5	Крепешни детайли

Кош за трева (арт. № 113869) може да бъде допълнително закупен.

## 3 УКАЗАНИЯ ЗА БЕЗОПАСНОСТ

- Този уред може да бъде употребяван от деца на възраст над 8 год. и освен това от лица с ограничени физически, сензорни

или умствени способности, или с липса на опит и познание, само ако те бъдат надзирани и контролирани или бъдат инструктирани относно безопасната употреба на този уред и разбират произтичащите от това опасности. Децата не трябва да играят с машината. Почистването и поддръжката от страна на потребителя не трябва да бъдат изпълнявани от деца без надзор.

- Лица с много големи и комплексни ограничения могат да имат потребности, надхвърлящи обхвата на тук описаните указания.

### 3.1 Обучение

- Грижливо прочетете ръководството за употреба. Запознайте се с частите за управление и правилната употреба на уреда.
- Никога не косете, когато в близост се намират лица, особено деца или животни.
- Не използвайте уреда под въздействието на алкохол, наркотични вещества или лекарства.

### 3.2 Подготвителни действия

- Винаги при употреба на продукта, носете здрави ръкавици и дълги панталони. Никога не използвайте уреда бос или с леки сандали.
- Проверете земята, върху която е поставен уред и отстранете всички предмети, които биха могли да бъдат завлечени и изхвърлени настрана.
- Проверявайте винаги преди работа с уреда, дали режещият нож, осигурителните болтове и целият компонент на режещия механизъм не са износени или повредени.

### 3.3 Използване

- Косете само при дневна светлина или при добро изкуствено осветление.
- При склонове винаги внимавайте за добрата позиция.
- Косете винаги напречно на склона, никога отдолу нагоре или отгоре надолу.
- Не косете при изключително стръмни склонове.
- Никога не прокарвайте ръце и крака под или над въртящи се части. Придържайте се винаги далеч от отходния отвор.



### 3.4 Поддръжка и съхранение

- Погрижете се за това всички гайки, болтове и винтове да бъдат здраво затегнати и уредът да бъде в безопасно оперативно състояние.
- При регулиране на уреда внимавайте да не се заклеши пръст между движещия се нож и неподвижните части на уреда.
- Заменяйте износените или повредени части с оглед безопасността. Използвайте само оригинални резервни части и принадлежности.

## 4 МОНТАЖ

**⚠ ПРЕДУПРЕЖДЕНИЕ!** Опасности поради непълнен монтаж! Работата с непълно сглобен уред може да доведе до сериозни наранявания.

- Работете с машината само когато е напълно монтирана!

### 4.1 Монтаж на дръжката –easy и comfort– (03 – 07)

Виж фигури (03) до (07).

### 4.2 Монтаж на дръжката –premium– (14, 15)

Виж фигури (14) и (15).

## 5 ОБСЛУЖВАНЕ

### 5.1 Настройка на височината на рязане

Височината на рязане се настройва чрез регулиране на височината на ходовата ролка. Ходовата ролка трябва да има една и съща височина от двете страни.

#### 5.1.1 Настройка на височината на рязане –easy и comfort– (08, 09)

1. Издърпайте врътките (08/1) от двете страни навън (08/a).
2. Завъртете лоста (08/2) заедно с ходовата ролка (08/3) дотолкова (08/b), че да се постигне желаната височина на рязане (09).
3. Фиксирайте врътките от двете страни в един и същ отвор (08/4).

#### 5.1.2 Настройка на височината на рязане –premium– (16, 17)

1. Фиксирайте уредът върху твърда, равна основа, примерно с крака.
2. Отпуснете фиксиращите се гайки (16/1).

3. Преместете подвижните ръчки (17/1) от двете страни до желаната височина.
4. Отново затегнете здраво фиксиращите гайки.

### 5.2 Прикрепяне на колектора за трева\*

**📖 УКАЗАНИЕ** Монтаж на колектора за трева: виж отделна инструкция за монтаж.

1. Закачете колектора за трева на куките от двете страни на ходовата ролка.
2. Закрепете колектора за трева с придържащия колан към дръжката.

\*: Опция (не е в обхвата на доставката).

## 6 УКАЗАНИЯ ЗА РАБОТА

Косете тревата, когато е още ниска. Колкото по-висока е тревата, толкова по-голям е разхода на енергия.

## 7 ПОДДРЪЖКА И ПОЧИСТВАНЕ

**⚠ ПРЕДУПРЕЖДЕНИЕ!** Опасност от порязване. Опасност от наранявания вследствие срязване при хващане на части с остри ръбове или движещи се части, както и на режещи инструменти.

- Винаги при работи по поддръжката, обслужването и почистването носете защитни ръкавици.

### 7.1 Настройка на контраножа

**📖 УКАЗАНИЕ** Режещият механизъм на вашата винтова косачка е оптимално настроен заводски. Ако след продължителна употреба коситбата на тревата започне да става неравна, трябва да се регулира контраножа.

#### 7.1.1 Настройка на контраножа –easy и comfort– ( 10)

1. Обърнете уреда, така че ножовият вал да сочи нагоре.
2. Разхлабете (10/a) монтажните винтове (10/1) от двете страни с шестограмен ключ 5 mm.
3. Наместете (10/b) контраножа (10/2) по такъв начин, че винтовите ножове (10/3) при завъртане се движат над контраножа по цялата ширина с леко докосване. Нито един от винтовите ножове не трябва да удря или да се плъзга върху контраножа.
4. Отново завинтете здгаво монтажните винтове.

### 7.1.2 Настройка на контраножа –premium– (18, 19)

1. Обърнете уреда, така че ножовият вал да сочи нагоре (18).
2. Завъртете (19/а) монтажните винтове (19/1) от двете страни с шестограмен ключ 10 mm бавно по посока на часовниковата стрелка.
3. Проверете дали винтовите ножове (19/2) при завъртане се движат над контраножа (19/3) по цялата ширина с леко докосване. Нито един от винтовите ножове не трябва да удря или да се плъзга върху контраножа.

### 7.1.3 Извършване на проба на разреза (11, 20)

1. Задръжте един лист хартия (1) между винтовите ножове (2) и контраножа (3).
2. Завъртете вретеното (а).

Контраножът е правилно настроен, ако при завъртане на вретеното лист хартия бива нарязан между ножовете.

## 7.2 Почистете уреда

**ВНИМАНИЕ!** Опасност от повреда на уреда. Почистването с машина за почистване под високо налягане уврежда уреда.

- Не пръскайте уреда с пръскачка под високо налягане.
- Използвайте ръчна метличка, четка и влажен парцал.

Остатъчните наслагвания нанасят вреда върху качеството на нареза и изтласкването на тревата.

1. Почистете уреда веднага след косене.
2. Леко намажете вретеното и контраножа с рядко масло.

## 8 СКЛАДИРАНЕ

1. Почистете основно уреда (виж глава 7 "Поддръжка и почистване", страници 133).
2. Съхранявайте уреда на хладно, по възможност сухо място.

## 9 ПОМОЩ ПРИ НЕИЗПРАВНОСТИ

**⚠ ВНИМАНИЕ!** Опасност от нараняване. Остроръбести и движещи се части на уреда могат да доведат до наранявания.

- Винаги при работи по поддръжката, обслужването и почистването носете защитни ръкавици!

**ℹ УКАЗАНИЕ** При неизправности, които не са посочени в тази таблица или които не можете да отстраните самостоятелно, моля обърнете се към нашата компетентна клиентска служба.

Неизправност	Причина	Отстраняване
Необичайни миризми	Разхлабени винтове респ. части	Донавийте винтовете.
	Чуждо тяло в режещия нож	Отстранете чуждото тяло.
	Нащърбяване на режещия нож	Шлифовайте нащърбяването с камък за шлифване.
Неравномерно окосяване	Винтовите ножове се допират прекалено близко.	Настройте прореза.
	Погрешна настройка на режещия нож	Настройте прореза.
	Затъпен режещ нож	Шлифовайте допълнително режещия нож или го сменете.
	Прекалено висока трева	Скъсете дължината на тревата с косачка с моторно задвижване.

## 10 ПОДДРЪЖКА / СЕРВИЗ

За въпроси относно гаранцията, ремонта или подмяната на части, моля, свържете се с най-

близкия сервисен център на AL-KO. Ще го откриете в интернет на следния адрес:  
[www.al-ko.com/service-contacts](http://www.al-ko.com/service-contacts)

## 11 ГАРАНЦИЯ

Всякакви материални или производствени дефекти по уреда се отстраняват от нас през законния давностен срок за претенции за недостатъци, по наш избор чрез ремонт или заместваща доставка. Давностният срок се определя съответно според законите на страната, където е продаден уредът.

Нашата гаранция важи само при:

- Спазване на тази инструкция за експлоатация
- Правилна употреба
- Използване на оригинални резервни части

Гаранцията става невалидна при:

- Опити за самоволни ремонти
- Самоволни технически изменения
- Употреба не по предназначение

От гаранцията се изключват:

- Щети по лаковото покритие, възникнали вследствие на нормално износване
- Бързо износващи се части, които на картата с резервните части са означени с рамка

xxxxxx (x)

Гаранционният период започва да тече след покупката от страна на първия краен потребител. Определяща е датата на документа за покупка. Моля, обърнете се с тази декларация и оригиналния документ за покупка към вашия търговски представител или най-близкия център за обслужване на клиенти. Законните претенции за дефекти от страна на купувача към продавача остават непроменени от тази декларация.

## ПЕРЕВОД ОРИГИНАЛЬНОГО РУКОВОДСТВА ПО ЭКСПЛУАТАЦИИ

### Оглавление

1	Информация о руководстве по эксплуатации .....	136
1.1	Символы на титульной странице .....	136
1.2	Условные обозначения и сигнальные слова .....	137
2	Описание продукта .....	137
2.1	Использование по назначению .....	137
2.2	Случаи предусмотренного применения .....	137
2.3	Остаточные риски .....	137
2.4	Обзор продукта .....	137
2.4.1	Обзор продуктов — easy и comfort – (01) .....	137
2.4.2	Обзор продукта – premium – (12) .....	137
2.5	Комплект поставки .....	138
2.5.1	Комплект поставки — easy и comfort – (02) .....	138
2.5.2	Комплект поставки – premium – (13) .....	138
3	Указания по технике безопасности .....	138
3.1	Обучение .....	138
3.2	Подготовительные меры .....	138
3.3	Использование устройства .....	138
3.4	Техобслуживание и хранение .....	139
4	Установка .....	139
4.1	Монтаж направляющей балки – easy и comfort – (03 – 07) .....	139
4.2	Монтаж направляющей балки – premium– (14, 15) .....	139
5	Управление .....	139
5.1	Регулировка высоты среза .....	139
5.1.1	Регулировка высоты среза – easy и comfort – (08, 09) .....	139
5.1.2	Регулировка высоты среза – premium– (16, 17) .....	139
5.2	Навешивание травосборника* .....	139
6	Указания по эксплуатации .....	139
7	Техобслуживание и уход .....	139
7.1	Регулировка положения контрножа .....	139
7.1.1	Регулировка положения контрножа – easy и comfort – (10) .....	139
7.1.2	Регулировка положения контрножа – premium – (18, 19) .....	140
7.1.3	Проверка качества среза (11, 20) .....	140
7.2	Очистка устройства .....	140
8	Хранение .....	140
9	Устранение неисправностей .....	140
10	Сервисное обслуживание .....	141
11	Гарантия .....	141
<b>1</b>	<b>ИНФОРМАЦИЯ О РУКОВОДСТВЕ ПО ЭКСПЛУАТАЦИИ</b>	
	<ul style="list-style-type: none"> <li>■ Немецкая версия содержит оригинальное руководство по эксплуатации. Все остальные языковые версии — это переводы оригинального руководства по эксплуатации.</li> <li>■ Всегда держите это руководство по эксплуатации под рукой, чтобы прочитать его, если вам потребуется информация об устройстве.</li> <li>■ Передавайте устройство другим лицам только вместе с этим руководством по эксплуатации.</li> <li>■ Прочтите и соблюдайте указания по технике безопасности и предупреждения, приведенные в данном руководстве по эксплуатации.</li> </ul>	
<b>1.1</b>	<b>Символы на титульной странице</b>	

Символ	Значение
	Обязательно прочтите данное руководство по эксплуатации перед вводом в эксплуатацию. Это необходимо для безопасной и безотказной работы.
	Руководство по эксплуатации

## 1.2 Условные обозначения и сигнальные слова

**⚠ ОПАСНОСТЬ!** Указывает на опасную ситуацию, которая, если ее не избежать, приводит к смерти или серьезным травмам.

**⚠ ПРЕДУПРЕЖДЕНИЕ!** Указывает на потенциально опасную ситуацию, которая, если ее не избежать, может привести к смерти или серьезным травмам.

**⚠ ОСТОРОЖНО!** Указывает на потенциально опасную ситуацию, которая, если ее не избежать, может привести к травмам легкой и средней тяжести.

**ВНИМАНИЕ!** Указывает на ситуацию, которая, если ее не избежать, может привести к имущественному ущербу.

**ℹ ПРИМЕЧАНИЕ** Специальные указания для облегчения понимания и эксплуатации.

## 2 ОПИСАНИЕ ПРОДУКТА

### 2.1 Использование по назначению

Это устройство предназначено для стрижки газона на частных участках. Любое другое или дополнительное использование, а также несанкционированные модификации или изменения устройства рассматриваются как его ненадлежащее использование и приводят к исключению гарантии и отказу от любой ответственности за ущерб пользователю или третьим лицам со стороны производителя.

### 2.2 Случаи предусмотренного применения

Устройство не предназначено для коммерческого использования в общественных парках, на спортивных площадках, в сельском и лесном хозяйствах.

### 2.3 Остаточные риски

Даже при условии надлежащего использования оборудования, всегда существует определенные остаточные риски, которые нельзя исключить. В зависимости от типа устройства, его конструкции и условий применения невозможно исключить следующие потенциальные опасности:

- Отбрасывание срезанного материала, земли и небольших камней.
- Вдыхание частиц срезанного материала при отсутствии респиратора.

- Нанесение порезов при контакте с движущимися деталями ножа.

## 2.4 Обзор продукта

### 2.4.1 Обзор продуктов — easy и comfort — (01)

В обзоре продуктов представлен обзор двух устройств RazorCut 28.1 HM easy и RazorCut 38.1 HM comfort.

Номер	компонента
1	Направляющая балка – верхний элемент рукоятки
2	Направляющая балка – средний элемент*
3	Направляющая балка – нижний элемент
4	Винт с головкой в виде «барашка» **
5	Удлинитель для выброса травы ***
6	Шпindel с ножами
7	Контрнож
8	Опорный каток
9	Кнопка регулировки высоты

\*: Только в RazorCut 28.1 HM easy

\*\* : Только в RazorCut 38.1 HM comfort

\*\*\*: Опция, вместе с травосборником (не входит в комплект).

### 2.4.2 Обзор продукта – premium – (12)

В обзоре продукта дается краткий обзор Gerät RazorCut 38.1 HM premium.

Номер	компонента
1	Направляющая балка – верхний элемент с рукояткой
2	Направляющая балка – средний элемент
3	Направляющая балка – нижний элемент
4	Винт с головкой в виде «барашка»
5	Встроенный удлинитель для выброса травы
6	Шпindel с ножами

Номер	компонента
7	Контрнож
8	Опорный каток
9	Рукоятка регулировки высоты
10	Фиксирующие гайки для регулировки высоты

## 2.5 Комплект поставки

Комплект поставки включает в себя перечисленные позиции. Убедитесь, что все позиции имеются в наличии.

### 2.5.1 Комплект поставки — easy и comfort – (02)

Но-мер	компонента
1	Верхний элемент рукоятки *  **
2	Средний элемент рукоятки *
3	Нижний элемент рукоятки *  **
4	Шпindelная газонокосилка *  **
5	Винты с потайной головкой с квадратом (4 шт.) * Винты с потайной головкой с квадратом и шайбами (2 шт.) **
6	Самостопоряющиеся гайки (4 шт.) * Гайки-барашки (2 шт.) **
7	Пружинный шплинт (2) *  **

\*: RazorCut 28.1 HM easy

\*\*.: Только в RazorCut 38.1 HM comfort

Травосборник с удлинителем для выброса травы (арт. № 113867 easy, 113868 comfort) можно приобрести отдельно.

### 2.5.2 Комплект поставки – premium – (13)

Но-мер	компонента
1	Верхний элемент рукоятки
2	Средний элемент рукоятки
3	Нижний элемент рукоятки (2 шт.)
4	Шпindelная газонокосилка
5	Крепежная деталь

Травосборник (арт. № 113869) можно приобрести отдельно.

## 3 УКАЗАНИЯ ПО ТЕХНИКЕ БЕЗОПАСНОСТИ

- Данное устройство не предназначено для использования детьми в возрасте до 8 лет и лицами с ограниченными физическими ощущениями или умственными способностями, а также с недостаточным опытом и знаниями, кроме случаев, если они находятся под наблюдением лица, ответственного за их безопасность, или прошли инструктаж по эксплуатации устройства. Детям запрещается играть с устройством. Детям запрещается очищать и выполнять обслуживание без присмотра.
- Лица с очень сильными и сложными ограничениями также должны быть ознакомлены с описанными здесь инструкциями.

### 3.1 Обучение

- Внимательно прочтите руководство по эксплуатации. Ознакомьтесь с органами управления и указаниями по надлежащей эксплуатации устройства.
- Никогда не косите, если поблизости кто-то находится, особенно дети и животные.
- Запрещается работать с устройством под воздействием алкоголя, наркотических средств или лекарственных препаратов.

### 3.2 Подготовительные меры

- Всегда носите прочную обувь и длинные брюки во время эксплуатации устройства. Запрещается выполнять эксплуатацию устройства босиком или в легких сандалиях.
- Проверьте местность, на которой используется устройство, и удалите все предметы, которые могут быть захвачены и отброшены устройством.
- Перед использованием необходимо всегда визуально проверять нож, крепежные пальцы и весь режущий узел на предмет износа и повреждений.

### 3.3 Использование устройства

- Косение можно выполнять только при дневном свете или при хорошем освещении.
- Всегда соблюдайте правильное положение на склонах.
- Нужно косить поперек склона, ни в коем случае не вверх и вниз по склону.
- Не косите на чрезмерно крутых склонах.

- Держите руки или ноги вдали от вращающихся деталей. Держитесь вдали от разгрузочного отверстия.

### 3.4 Техобслуживание и хранение

- Убедитесь, что все гайки, болты и винты плотно затянуты, а устройство находится в безопасном рабочем состоянии.
- При настройке устройства держите пальцы вдали от движущихся ножей и неподвижных деталей.
- В целях безопасности заменяйте изношенные или поврежденные детали. Используйте только оригинальные запасные части и аксессуары.

## 4 УСТАНОВКА

**⚠ ПРЕДУПРЕЖДЕНИЕ! Опасность из-за неполного монтажа!** Эксплуатация неполного устройства может привести к серьезным травмам.

- Устройство разрешается эксплуатировать только в полностью установленном состоянии.

### 4.1 Монтаж направляющей балки – easy и comfort – (03 – 07)

см. рис. (03) – (07).

### 4.2 Монтаж направляющей балки – premium– (14, 15)

см. рис. (14) и (15).

## 5 УПРАВЛЕНИЕ

### 5.1 Регулировка высоты среза

Высота среза регулируется регулировкой высоты катка. Каток должен иметь одинаковую высоту с обеих сторон.

#### 5.1.1 Регулировка высоты среза – easy и comfort – (08, 09)

1. Потяните вытяжную кнопку (08/1) с обеих сторон (08/a) наружу.
2. Поверните рычаг (08/2) вместе с катком (08/3) (08/b), пока не будет достигнута желаемая высота среза (09).
3. Вставьте вытяжную кнопку в одно и то же отверстие (08/4) с обеих сторон.

#### 5.1.2 Регулировка высоты среза – premium– (16, 17)

1. Установите устройство на твердую ровную поверхность, например, зафиксируйте ногой.

2. Ослабьте фиксирующие гайки (16/1).
3. Установите ручки регулировки (17/1) с обеих сторон на желаемую высоту среза.
4. Снова затяните фиксирующие гайки.

### 5.2 Навешивание травосборника\*

**ⓘ ПРИМЕЧАНИЕ** Монтаж травосборника: см. отдельную инструкцию по монтажу.

1. Повесьте травосборник на крючки по бокам катка.
2. Прикрепите травосборник к направляющей балке ремнем.

\*: Опция (не входит в комплект).

## 6 УКАЗАНИЯ ПО ЭКСПЛУАТАЦИИ

Косите газон, когда трава на нем еще невысокая. Чем выше трава на газоне, тем больше усилий потребуется.

## 7 ТЕХОБСЛУЖИВАНИЕ И УХОД

**⚠ ПРЕДУПРЕЖДЕНИЕ! Опасность порезов.** Опасность порезов при контакте с острыми движущимися деталями устройства и режущим инструментом.

- Всегда носите защитные перчатки во время технического обслуживания, ухода и очистки.

### 7.1 Регулировка положения контрножа

**ⓘ ПРИМЕЧАНИЕ** Режущий механизм шпindelной косилки оптимально настроен на заводе. Если стрижка газона выполняется некачественно после ее длительного использования, необходимо заново отрегулировать контрнож.

#### 7.1.1 Регулировка положения контрножа – easy и comfort – (10)

1. Переверните устройство так, чтобы ножевой барабан был направлен вверх.
2. Слегка поверните регулировочные винты (10/1) с обеих сторон шестигранным ключом на 5 мм (10/a).
3. Перемещайте (10/b) контрнож (10/2) так, чтобы шпindelные ножи (10/3) слегка касались контрножа по всей ширине при повороте. Ни один шпindelный нож не должен ударяться или тереться о контрнож.
4. Снова затяните регулировочные винты.

### 7.1.2 Регулировка положения контрножа – premium – (18, 19)

1. Переверните устройство так, чтобы ножевой барабан был направлен вверх (18).
2. Медленно поверните регулировочные винты (19/1) с обеих сторон на 10 мм по часовой стрелке с помощью вильчатого гаечного ключа (19/а).
3. Убедитесь, что шпindelные ножи (19/2) слегка касаются контрножа (19/3) по всей ширине при повороте. Ни один шпindelный нож не должен ударяться или тереться о контрнож.

### 7.1.3 Проверка качества среза (11, 20)

1. Удерживайте лист бумаги (1) между шпindelными ножами (2) и контрножом (3).
2. Поверните шпindel (а).

Контрнож установлен правильно, если при вращении шпинделя лист бумаги разрезается ножами.

## 7.2 Очистка устройства

**ВНИМАНИЕ!** Опасность повреждения устройства. Очистка с помощью очистителя высокого давления приведет к повреждению устройства.

- Не распыляйте на устройство воду с помощью очистителя высокого давления.
- Используйте только щетки с ручкой, щетки и влажную ткань.

Отложения травы влияют на качество стрижки и выброс травы.

1. Очистите устройство сразу после стрижки газона.
2. Слегка смажьте шпindelные ножи и контрнож жидким маслом.

## 8 ХРАНЕНИЕ

1. Тщательно очистите устройство (см. глава 7 "Техобслуживание и уход", Стр. 139).
2. Храните устройство по возможности в сухом месте.

## 9 УСТРАНЕНИЕ НЕИСПРАВНОСТЕЙ

**⚠ ОСТОРОЖНО!** Опасность травмирования. Движущиеся детали и детали с острыми краями могут привести к травмам.

- Всегда носите защитные перчатки во время технического обслуживания, ухода и очистки!

**ℹ ПРИМЕЧАНИЕ** В случае возникновения неисправностей, которые не указаны в данной таблице или с которыми вы не можете справиться самостоятельно, обращайтесь в нашу сервисную службу.

Неисправность	Причина	Способы устранения
<b>Аномальный шум</b>	Ослабленные винты или детали устройства	Затянуть винты.
	Посторонний предмет в режущем ноже	Удалить посторонний предмет.
	Зазубрины на режущем ноже	Устранить зазубрины точильным камнем.
	Режущие лезвия слишком сильно касаются друг друга.	Отрегулировать режущий механизм.
<b>Некачественная стрижка газона</b>	Неправильная установка шпindelных ножей	Отрегулировать режущий механизм.
	Тупые шпindelные ножи	Заточить или заменить шпindelные ножи.
	Слишком большая высота среза	Установить меньшую высоту среза газона.



## 10 СЕРВИСНОЕ ОБСЛУЖИВАНИЕ

Если у вас есть вопросы относительно гарантии, ремонта или запасных частей, обратитесь в ближайший сервисный центр AL-KO. Адрес можно найти в Интернете по следующему адресу:

www.al-ko.com/service-contacts

## 11 ГАРАНТИЯ

Мы устраняем возможные дефекты материалов или производства в течение срока давности, установленного законом в отношении рекламаций по качеству, путем ремонта или замены изделия. Срок давности определяется законодательством страны, в которой было приобретено устройство.

Наше гарантийное обязательство действительно только при:

- Соблюдайте данное руководство по эксплуатации
  - надлежащем обращении;
  - использовании оригинальных запасных частей.
- Гарантия аннулируется при:
- самостоятельных попытках ремонта;
  - самостоятельных технических изменениях;
  - использовании не по назначению.

Гарантия не распространяется на:

- повреждения лакокрасочного покрытия, вызванные нормальным износом;
- изнашивающиеся части, обозначенные в ведомости запасных частей рамкой xxxxxx (x).

Гарантийный срок начинается после покупки первым конечным пользователем. Определяющим фактором служит дата на документе, подтверждающем покупку. Обращайтесь с настоящим сертификатом и документом, подтверждающим покупку, к своему дилеру или в ближайший авторизованный сервисный центр. Настоящий сертификат не касается гарантируемых законом прав на претензии покупателя к продавцу.

## ПЕРЕКЛАД ОРИГІНАЛУ ПОСІБНИКА З ЕКСПЛУАТАЦІЇ



### Зміст

1	Інформація про посібник із експлуатації.....	142
1.1	Символи на титульній сторінці.....	142
1.2	Умовні позначення та сигнальні слова.....	143
2	Опис пристрою.....	143
2.1	Використання за призначенням.....	143
2.2	Можливе передбачене використання.....	143
2.3	Залишкові ризики.....	143
2.4	Огляд виробу.....	143
2.4.1	Огляд виробів — easy i comfort — (01).....	143
2.4.2	Опис пристрою – premium – (12).....	143
2.5	Комплект поставки.....	144
2.5.1	Комплект поставки — easy i comfort — (02).....	144
2.5.2	Комплект поставки – premium – (13).....	144
3	Правила техніки безпеки.....	144
3.1	Навчання.....	144
3.2	Підготовчі заходи.....	144
3.3	Користування пристроєм.....	144
3.4	Технічне обслуговування та зберігання.....	145
4	Складання.....	145
4.1	Монтаж важеля зчеплення – easy i comfort – (03 – 07).....	145
4.2	Монтаж важеля зчеплення – premium – (14, 15).....	145
5	Експлуатація.....	145
5.1	Налаштування висоти зрізання.....	145
5.1.1	Налаштування висоти зрізання – easy i comfort – (08 – 09).....	145
5.1.2	Налаштування висоти зрізання – premium – (16, 17).....	145
5.2	Навішування травозбірника*.....	145
6	Вказівки з використання.....	145
7	Технічне обслуговування та догляд.....	145
7.1	Регулювання положення контрножа.....	145
7.1.1	Регулювання положення контрножа – easy i comfort – (10).....	145
7.1.2	Регулювання положення контрножа – premium – (18, 19).....	145
7.1.3	Перевірка якості зрізу (11, 20).....	146
7.2	Очистіть пристрій.....	146
8	Зберігання.....	146
9	Усунення несправностей.....	146
10	Сервісне обслуговування.....	146
11	Гарантія.....	147

## 1 ІНФОРМАЦІЯ ПРО ПОСІБНИК ІЗ ЕКСПЛУАТАЦІЇ

- Німецька версія містить оригінальний посібник із експлуатації. Всі інші мовні версії — це переклади оригінального посібника з експлуатації.
- Завжди тримайте цей посібник із експлуатації під рукою, щоб прочитати його, якщо вам знадобиться інформація про пристрій.
- Передавайте пристрій іншим особам тільки разом з цим посібником із експлуатації.
- Прочитайте та дотримуйтеся вказівок з техніки безпеки та попереджень, що містяться в цьому посібнику з експлуатації.

### 1.1 Символи на титульній сторінці

Символ	Значення
	Обов'язково прочитайте цей посібник із експлуатації перед введенням в експлуатацію. Це є необхідною умовою безпечної та безвідмовної роботи.
	Посібник з експлуатації

## 1.2 Умовні позначення та сигнальні слова

**⚠ НЕБЕЗПЕКА!** Вказує на небезпечну ситуацію, яка, якщо її не уникнути, призводить до смерті або серйозних травм.

**⚠ ПОПЕРЕДЖЕННЯ!** Вказує на потенційно небезпечну ситуацію, яка, якщо її не уникнути, може призвести до смерті або серйозних травм.

**⚠ ОБЕРЕЖНО!** Вказує на потенційно небезпечну ситуацію, яка, якщо її не уникнути, може призвести травмування легкої та середньої тяжкості.

**УВАГА!** Вказує на ситуацію, яка, якщо її не уникнути, може призвести до майнового збитку.

**ℹ ПРИМІТКА** Спеціальні вказівки для кращого розуміння та полегшення роботи.

## 2 ОПИС ПРИСТРОЮ

### 2.1 Використання за призначенням

Цей пристрій призначений для підстригання газонів у приватному господарстві. Будь-яке інше використання або несанкціоновані зміни та доповнення конструкції вважаються використанням не за призначенням і призводять до анулювання гарантії та відмови від будь-якої відповідальності за шкоду, завдану користувачеві або третій стороні виробника.

### 2.2 Можливе передбачене використання

Пристрій не призначений для комерційного використання в громадських парках, на спортивних майданчиках, у сільському та лісовому господарствах.

### 2.3 Залишкові ризики

Навіть за умови використання пристрою за призначенням залишаються ризики, які неможливо повністю виключити. Залежно від типу пристрою, його конструкції та умов застосування неможливо виключити наступні потенційні небезпеки:

- Відкидання зрізаного матеріалу, землі та дрібних каменів.
- Вдихання часток зрізаного матеріалу за відсутності респіратора.
- Нанесення порізів у разі контакту з рухомими деталями ножа.

## 2.4 Огляд виробу

### 2.4.1 Огляд виробів — easy і comfort — (01)

В огляді виробів представлений огляд двох пристроїв RazorCut 28.1 HM easy і RazorCut 38.1 HM comfort.

Номер	компонента
1	Важіль зчеплення – верхня поперечина
2	Важіль зчеплення – середня поперечина *
3	Важіль зчеплення – нижня поперечина
4	Кріпильні гвинти **
5	Подовжувач для викиду трави ***
6	Шпindelъ із ножами
7	Контрніж
8	Опорний каток
9	Кнопка регулювання висоти

\*: Тільки в RazorCut 28.1 HM easy

\*\* : Тільки в RazorCut 38.1 HM comfort

\*\*\*: Опція, разом із травозбірником (не входить в комплект).

### 2.4.2 Опис пристрою – premium – (12)

В огляді виробу дається короткий огляд Gerät RazorCut 38.1 HM premium.

Номер	компонента
1	Важіль зчеплення – верхня поперечина з рукояткою
2	Важіль зчеплення – середня поперечина
3	Важіль зчеплення – нижня поперечина
4	Кріпильні гвинти
5	Вбудований подовжувач для викиду трави
6	Шпindelъ із ножами
7	Контрніж
8	Опорний каток
9	Рукоятка регулювання висоти

Номер	компонента
10	Фіксувальні гайки для регулювання висоти

## 2.5 Комплект поставки

Комплект поставки включає в себе перелічені позиції. Перевірте наявність всіх позицій.

### 2.5.1 Комплект поставки — easy і comfort — (02)

Номер	компонента
1	Верхня поперечина *  **
2	Середня поперечина *
3	Нижня поперечина *  **
4	Шпindelьна газонокосарка *  **
5	Гвинти з потайною головкою з квадратом (4 шт.) * Гвинти з потайною головкою з квадратом і шайбами (2 шт.) **
6	Гайки, що стопоряться самостійно (4 шт.) * Гайки-баранчики (2 шт.) **
7	Пружинний шплінт (2) *   **

\*: RazorCut 28.1 HM easy

\*\* : RazorCut 38.1 HM comfort

Травозбірник із подовжувачем для викиду трави (арт. № 113867 easy, 113868 comfort) можна придбати окремо.

### 2.5.2 Комплект поставки – premium – (13)

Номер	компонента
1	Верхня поперечина
2	Середня поперечина
3	Нижня поперечина (2 шт.)
4	Шпindelьна газонокосарка
5	Кріпильна деталь

Травозбірник (арт. № 113869) можна придбати окремо.

## 3 ПРАВИЛА ТЕХНІКИ БЕЗПЕКИ

- Цей пристрій не призначений для використання дітьми у віці до 8 років та особами

з обмеженими фізичними відчуттями чи розумовими здібностями, а також без належного досвіду та знань, крім випадків, якщо вони знаходяться під наглядом особи, відповідальної за їхню безпеку, або пройшли інструктаж з експлуатації пристрою. Дітям заборонено бавитися з насосом. Дітям заборонено очищати і виконувати обслуговування без нагляду.

- Особа з дуже сильними і складними обмеженнями також повинні бути ознайомлені з описаними тут інструкціями.

### 3.1 Навчання

- Уважно прочитайте посібник з експлуатації. Ознайомтеся з елементами керування та належною процедурою використання пристрою.
- У жодному разі не косіть, якщо поблизу знаходяться люди (особливо, якщо це діти) чи тварини.
- Не використовуйте прилад, перебуваючи під впливом алкоголю, наркотичних речовин або медикаментів.

### 3.2 Підготовчі заходи

- Завжди носіть міцне взуття та довгі штани під час експлуатації пристрою. Заборонено виконувати експлуатацію пристрою босоніж або в легких сандалях.
- Перевірте ландшафт, на якому використовує пристрій, і видаліть всі предмети, які можуть бути захоплені та відкинуті пристроєм.
- Перед використанням слід завжди візуально перевіряти, чи ніж, кріпильні пальці та весь ріжучий вузол не зношені та не пошкоджені.

### 3.3 Користування пристроєм

- Дозволено косити лише за денного або сильного штучного освітлення.
- Завжди дотримуйтеся правильного положення на схилах.
- Потрібно косити поперек схилу, в жодному разі не вгору та вниз по схилу.
- Не косіть на надмірно крутих схилах.
- Тримайте руки або ноги якомога далі від деталей, що обертаються. Тримайтеся якомога далі від розвантажувального отвору.

### 3.4 Технічне обслуговування та зберігання

- Переконайтеся, що всі гайки, болти та гвинти щільно затягнуто, а пристрій знаходиться в безпечному робочому стані.
- Під час налаштування пристрою тримайте пальці якомога далі від рухомих ножів і нерухомих деталей.
- З метою безпеки замініюйте зношені або пошкоджені деталі. Використовуйте тільки оригінальні запасні частини й аксесуари.

## 4 СКЛАДАННЯ

**⚠ ПОПЕРЕДЖЕННЯ! Небезпека через неповний монтаж!** Використання пристрою, змонтованого не в повному обсязі, може призвести до серйозних травм.

- Експлуатуйте пристрій лише тоді, коли він повністю зібраний!

### 4.1 Монтаж важеля зчеплення – easy i comfort – (03 – 07)

див. мал. (03) – (07).

### 4.2 Монтаж важеля зчеплення –premium – (14, 15)

див. мал. (14) і (15).

## 5 ЕКСПЛУАТАЦІЯ

### 5.1 Налаштування висоти зрізання

Висота зрізу регулюється регулюванням висоти котка. Коток повинен мати однакову висоту по обидва боки.

#### 5.1.1 Налаштування висоти зрізання – easy i comfort – (08 – 09)

1. Потягніть витяжну кнопку (08/1) з обох сторін (08/a) назовні.
2. Поверніть важіль (08/2) разом з котком (08/3) (08 / b), поки не буде досягнута бажана висота зрізу (09).
3. Вставте витяжну кнопку в один і той же отвір (08/4) з обох сторін.

#### 5.1.2 Налаштування висоти зрізання – premium – (16, 17)

1. Встановіть пристрій на тверду рівну поверхню, наприклад, зафіксуйте ногою.
2. Ослабте фіксувальні гайки (16/1).
3. Встановіть рукоятки регулювання (17/1) з обох сторін на бажану висоту зрізу.
4. Знову затягніть фіксувальні гайки.

### 5.2 Навішування травозбірника\*

**ⓘ ПРИМІТКА** Монтаж травозбірника: див. окрему інструкцію з монтажу.

1. Повісьте травозбірник на гачки з боків котка.
2. Прикріпіть травозбірник до важеля зчеплення ременем.

\*: Опція (не входить в комплект).

## 6 ВКАЗІВКИ З ВИКОРИСТАННЯ

Косіть газон, коли трава на ньому ще невисока. Чим вище трава на газоні, тим більше зусиль потрібно.

## 7 ТЕХНІЧНЕ ОБСЛУГОВУВАННЯ ТА ДОГЛЯД

**⚠ ПОПЕРЕДЖЕННЯ! Небезпека порізів!** Небезпека отримання різаних ран під час контакту з гострими рухомими деталями пристрою і ріжучим інструментом.

- Завжди носіть захисні рукавиці під час технічного обслуговування, догляду та очищення.

### 7.1 Регулювання положення контрножа

**ⓘ ПРИМІТКА** Ріжучий механізм шпindelьної косарки оптимально налаштований на заводі. Якщо стрижка газону виконується неякісно після її тривалого використання, потрібно знову налаштувати положення контрножа.

#### 7.1.1 Регулювання положення контрножа – easy i comfort – (10)

1. Переверніть пристрій так, щоб ножовий барабан був спрямований вгору.
2. Злегка поверніть регулювальні гвинти (10/1) з обох сторін шестигранним ключем на 5 мм (10/a).
3. Переміщайте (10/b) контрніж (10/2) так, щоб шпindelьні ножі (10/3) злегка торкалися контрножа по всій ширині при повороті. Жоден шпindelьний ніж не повинен ударятися або тертися об контрніж.
4. Знову затягніть регулювальні гвинти.

#### 7.1.2 Регулювання положення контрножа – premium – (18, 19)

1. Переверніть пристрій так, щоб ножовий барабан був спрямований вгору (18).
2. Повільно поверніть регулювальні гвинти (19/1) з обох сторін на 10 мм за годинником

вою стрілкою за допомогою вилчастого гайкового ключа (19/a).

3. Переконайтеся, що шпindelні ножі (19/2) злегка торкаються контрножем (19/3) по всій ширині при повороті. Жоден шпindelний ніж не повинен ударитися або тертися об контрніж.

### 7.1.3 Перевірка якості зрізу (11, 20)

1. Утримуйте аркуш паперу (1) між шпindelними ножами (2) і контрножем (3).
2. Поверніть шпindel (а).

Контрніж встановлений правильно, якщо при обертанні шпинделя аркуш паперу розрізується ножами.

## 7.2 Очистіть пристрій

**УВАГА! Небезпека пошкодження пристрою.** Очищення пристрою за допомогою очищувача високого тиску призведе до порушень нормальної роботи.

- Не розпилюйте на пристрій воду за допомогою очищувача високого тиску.
- Використовуйте тільки щітки з ручкою, щітки та вологу тканину.

Відкладення трави впливають на якість стрижки та викид трави.

Несправність	Причина	Усунення
Незвичайні шуми	Ослаблені гвинти або деталі пристрою	Затягнути гвинти.
	Сторонній предмет в ріжучому ножі	Видалити сторонній предмет.
	Щербини на ріжучому ножі	Усунути щербини точильним каменем.
Неякісна стрижка газону	Леза занадто сильно торкаються один одного.	Відрегулювати ріжучий механізм.
	Неправильна установка шпindelних ножів	Відрегулювати ріжучий механізм.
	Тупі шпindelні ножі	Заточити або замінити шпindelні ножі.
	Занадто велика висота зрізу	Встановити меншу висоту зрізу газону.

## 10 СЕРВІСНЕ ОБСЛУГОВУВАННЯ

Якщо у вас є питання щодо гарантії, ремонту або запасних частин, зверніться в найближчий

1. Очистіть пристрій відразу після стрижки газону.
2. Злегка змастіть шпindelні ножі та контрніж рідким маслом.

## 8 ЗБЕРІГАННЯ

1. Ретельно очистити пристрій (див. розділ 7 "Технічне обслуговування та догляд", сторінка 145).
2. Зберігайте пристрій по можливості в сухому місці.

## 9 УСУНЕННЯ НЕСПРАВНОСТЕЙ

**⚠ ОБЕРЕЖНО! Небезпека травмування.** Рухомі деталі та деталі з гострими краями можуть призвести до травм.

- Завжди носіть захисні рукавиці під час технічного і сервісного обслуговування та очищення!

**ℹ ПРИМІТКА** У разі виникнення пошкоджень, які не зазначені в цій таблиці, або пошкоджень, з якими користувач не може впоратися сам, слід звернутися до нашої служби підтримки.

сервісний центр AL-KO. Адресу можна знайти в Інтернеті за посиланням: [www.al-ko.com/service-contacts](http://www.al-ko.com/service-contacts)

## 11 ГАРАНТІЯ

До закінчення строку давності рекламаций, встановленого за законом, виробник усуває можливі дефекти матеріалу чи виробничий брак шляхом ремонту або заміни (на свій вибір). Строк давності визначається законодавством країни, у якій прилад було куплено.

Гарантія зберігається лише за таких умов:

- Дотримуйтеся цього посібника з експлуатації
- Використання приладу за призначенням
- Використання оригінальних запчастин

Гарантія анулюється за таких умов:



- Самовільний ремонт
- Самовільна зміна технічних характеристик
- Використання не за призначенням

Гарантія не поширюється на:

- Пошкодження лакофарбового покриття, спричинене звичайним зношуванням
- частини, що зношуються, позначені у відомості запасних частин рамкою: xxxxxx (x)

Відлік гарантійного терміну розпочинається з дати придбання виробу першим кінцевим споживачем. Дата придбання вказана в чеку. У разі виникнення гарантійного випадку зверніться з цією заявою та оригіналом квитанції, що підтверджує покупку, до свого дилера або в найближчу авторизовану сервісну службу. Це гарантійне зобов'язання не змінює встановлені законом претензії покупця до продавця.

**ΜΕΤΑΦΡΑΣΗ ΤΩΝ ΓΝΉΣΙΩΝ ΟΔΗΓΙΩΝ ΧΡΉΣΗΣ****Πίνακας περιεχομένων**

1	Σχετικά με τις παρούσες οδηγίες χρήσης	148	7	Συντήρηση και φροντίδα	151
1.1	Σύμβολα στη σελίδα τίτλου	148	7.1	Ρύθμιση αντίθετου μαχαιριού	151
1.2	Διευκρινίσεις σημάτων και λέξεις σηματοδοσίας	149	7.1.1	Ρύθμιση αντίθετου μαχαιριού – easy und comfort– (10)	152
2	Περιγραφή προϊόντος	149	7.1.2	Ρύθμιση αντίθετου μαχαιριού – premium– (18, 19)	152
2.1	Ενδεειγμένη χρήση	149	7.1.3	Εκτελέστε μια δοκιμαστική κοπή (11, 20)	152
2.2	Πιθανή προβλέψιμη εσφαλμένη χρήση	149	7.2	Καθαρισμός του μηχανήματος	152
2.3	Υπολειπόμενοι κίνδυνοι	149	8	Αποθήκευση	152
2.4	Συνοπτική παρουσίαση προϊόντος	149	9	Βοήθεια σε περίπτωση βλαβών	152
2.4.1	Συνοπτική παρουσίαση προϊόντος –easy και comfort– (01)	149	10	Τμήμα εξυπηρέτησης πελατών/Σέρβις	153
2.4.2	Συνοπτική παρουσίαση προϊόντος –premium– (12)	149	11	Εγγύηση	153
2.5	Παραδιδόμενος εξοπλισμός	150	<b>1</b>	<b>ΣΧΕΤΙΚΑ ΜΕ ΤΙΣ ΠΑΡΟΥΣΕΣ ΟΔΗΓΙΕΣ ΧΡΗΣΗΣ</b>	
2.5.1	Παραδιδόμενος εξοπλισμός – easy και comfort– (02)	150	■	Το πρωτότυπο κείμενο αυτών των οδηγιών χρήσης έχει συνταχθεί στη γερμανική γλώσσα. Όλες οι λοιπές γλωσσικές εκδοχές αποτελούν μεταφράσεις του πρωτότυπου κειμένου.	
2.5.2	Παραδιδόμενος εξοπλισμός – premium– (13)	150	■	Φυλάσσετε τις παρούσες οδηγίες χρήσης με τέτοιο τρόπο ώστε να μπορείτε να ανατρέξετε σε αυτές εάν χρειαστείτε κάποια πληροφορία για τη μηχανή.	
3	Υποδείξεις ασφαλείας	150	■	Μεταβιβάζετε σε τρίτα άτομα τη μηχανή μόνο μαζί με τις παρούσες οδηγίες χρήσης.	
3.1	Εκπαίδευση	150	■	Διαβάστε και τηρείτε τις υποδείξεις ασφαλείας και προειδοποίησης των παρουσών οδηγιών χρήσης.	
3.2	Μέτρα προετοιμασίας	150	<b>1.1</b>	<b>Σύμβολα στη σελίδα τίτλου</b>	
3.3	Χειρισμός	150	<b>Σύμβολο</b>	<b>Σημασία</b>	
3.4	Συντήρηση και αποθήκευση	151		Διαβάστε οπωσδήποτε τις παρούσες οδηγίες λειτουργίας πριν από τη θέση σε λειτουργία. Αυτό αποτελεί προϋπόθεση για την ασφαλή εργασία και τον απρόσκοπτο χειρισμό.	
4	Συναρμολόγηση	151		Οδηγίες λειτουργίας	
4.1	Συναρμολόγηση χειρολαβής οδήγησης –easy und comfort– (03 – 07)	151			
4.2	Συναρμολόγηση χειρολαβής οδήγησης –premium– (14, 15)	151			
5	Χειρισμός	151			
5.1	Ρύθμιση ύψους κοπής	151			
5.1.1	Ρύθμιση ύψους κοπής –easy und comfort– (08, 09)	151			
5.1.2	Ρύθμιση ύψους κοπής – premium– (16, 17)	151			
5.2	Ανάρτηση κάδου συλλογής γρασιδιού*	151			
6	Υποδείξεις εργασίας	151			



## 1.2 Διευκρινίσεις σημάτων και λέξεις σηματοδοσίας

**⚠ ΚΙΝΔΥΝΟΣ!** Παρουσιάζει μια άμεσα επικίνδυνη κατάσταση, η οποία – εάν δεν αποφευχθεί – έχει ως συνέπεια θάνατο ή σοβαρό τραυματισμό.

**⚠ ΠΡΟΕΙΔΟΠΟΙΗΣΗ!** Παρουσιάζει μια πιθανώς επικίνδυνη κατάσταση, η οποία – εάν δεν αποφευχθεί – θα μπορούσε να έχει ως συνέπεια θάνατο ή σοβαρό τραυματισμό.

**⚠ ΠΡΟΣΟΧΗ!** Παρουσιάζει μια πιθανώς επικίνδυνη κατάσταση, η οποία – εάν δεν αποφευχθεί – θα μπορούσε να έχει ως συνέπεια ελαφρύ ή μέτριο τραυματισμό.

**ΠΡΟΣΟΧΗ!** Παρουσιάζει μια κατάσταση, η οποία – εάν δεν αποφευχθεί – θα μπορούσε να έχει ως συνέπεια υλικές ζημιές.

**ℹ ΥΠΟΔΕΙΞΗ** Ειδικές υποδείξεις για καλύτερη κατανόηση και χειρισμό.

## 2 ΠΕΡΙΓΡΑΦΗ ΠΡΟΪΟΝΤΟΣ

### 2.1 Ενδεδειγμένη χρήση

Το παρόν μηχάνημα προορίζεται για χλοοκοπή σε οικιακούς χώρους. Κάθε άλλη ή περαιτέρω χρήση, καθώς και μη επιτρεπόμενες μετασκευές και προσθήκες θεωρούνται ως μη προβλεπόμενες και έχουν ως αποτέλεσμα την απώλεια της εγγύησης, καθώς και κάθε αξίωσης ευθύνης για ζημιές του χρήστη ή τρίτων από τον κατασκευαστή.

### 2.2 Πιθανή προβλέψιμη εσφαλμένη χρήση

Η συσκευή δεν προορίζεται ούτε για επαγγελματική χρήση σε δημόσιους κήπους και αθλητικά κέντρα ούτε για τους τομείς της γεωργίας και της δασοκομίας.

### 2.3 Υπολειπόμενοι κίνδυνοι

Ακόμη και όταν ακολουθούνται ορθά οι οδηγίες χρήσης του μηχανήματος, εξακολουθεί να υπάρχει πάντοτε ένα ορισμένο επίπεδο κινδύνου που δεν δύναται να αποκλειστεί. Αναλόγως της χρήσης, το είδος και η κατασκευή του μηχανήματος ενδέχεται να προκαλέσουν τους εξής πιθανούς κινδύνους:

- εκσφενδονισμός κομμένου υλικού, χώματος και μικρών λίθων.
- εισπνοή σωματιδίων από το υλικό κοπής, όταν δεν χρησιμοποιείται προστατευτικό εισπνοής.

- τραυματισμοί από κόψιμο, σε περίπτωση που κάποιος πλησιάσει με το χέρι του το μαχαίρι κοπής εν ώρα περιστροφής.

## 2.4 Συνοπτική παρουσίαση προϊόντος

### 2.4.1 Συνοπτική παρουσίαση προϊόντος – easy και comfort– (01)

Η συνοπτική παρουσίαση προϊόντος παρέχει μια επισκόπηση και για τα δύο μηχανήματα RazorCut 28.1 HM easy και RazorCut 38.1 HM comfort.

Αρ.	Εξάρτημα
1	Χειρολαβή οδήγησης – Επάνω χειρολαβή
2	Χειρολαβή οδήγησης – Μεσαία χειρολαβή *
3	Χειρολαβή οδήγησης – Κάτω χειρολαβή
4	Πεταλούδες **
5	Επέκταση απόρριψης ***
6	Άξονας με μαχαίρια
7	Αντίθετο μαχαίρι
8	Κύλινδρος κίνησης
9	Κουμπί έλξης για ρύθμιση ύψους

\*: Μόνο στο RazorCut 28.1 HM easy

\*\* : Μόνο στο RazorCut 38.1 HM comfort

\*\*\*: Προαιρετικά, μαζί με κάδο συλλογής γρασιδιού (δεν περιλαμβάνεται στον παραδιδόμενο εξοπλισμό).

### 2.4.2 Συνοπτική παρουσίαση προϊόντος – premium– (12)

Η συνοπτική παρουσίαση προϊόντος παρέχει μια σύνοψη του μηχανήματος RazorCut 38.1 HM premium.

Αρ.	Εξάρτημα
1	Χειρολαβή οδήγησης – Επάνω χειρολαβή, με επένδυση
2	Χειρολαβή οδήγησης – Μεσαίο τμήμα
3	Χειρολαβή οδήγησης – Κάτω χειρολαβή
4	Πεταλούδες
5	Επέκταση απόρριψης, ενσωματωμένη

Αρ.	Εξάρτημα
6	Άξονας με μαχαίρια
7	Αντίθετο μαχαίρι
8	Κύλινδρος κίνησης
9	Λαβή ρύθμισης ύψους
10	Παξιμάδι ακινητοποίησης για ρύθμιση ύψους

## 2.5 Παραδιδόμενος εξοπλισμός

Στον παραδιδόμενο εξοπλισμό συμπεριλαμβάνονται τα στοιχεία που παρατίθενται παρακάτω. Ελέγξτε αν έχετε παραλάβει όλα τα στοιχεία.

### 2.5.1 Παραδιδόμενος εξοπλισμός –easy και comfort– (02)

Αρ.	Εξάρτημα
1	Επάνω χειρολαβή *  **
2	Μεσαία χειρολαβή *
3	Κάτω χειρολαβή *  **
4	Χλοοκοπτικό κυλινδρικής κοπής *  **
5	Κουμπωτές βίδες με τετράγωνη κεφαλή (4x) * Κουμπωτές βίδες με τετράγωνη κεφαλή και υποθεματικές ροδέλες (2x) **
6	Αυτασφαλιζόμενα παξιμάδια (4x) * Πεταλούδες (2x) **
7	Περόνες ασφαλείας (2) *  **

\*: RazorCut 28.1 HM easy

\*\*.: RazorCut 38.1 HM comfort

Ο κάδος συλλογής γρασιδιού συμπ. επέκτασης απόρριψης (Αρ. ειδ. 113867 easy, 113868 comfort) μπορεί να αγοραστεί ξεχωριστά.

### 2.5.2 Παραδιδόμενος εξοπλισμός – premium– (13)

Αρ.	Εξάρτημα
1	Επάνω χειρολαβή
2	Μεσαίο τμήμα
3	Κάτω χειρολαβή (2x)
4	Χλοοκοπτικό κυλινδρικής κοπής
5	Εξαρτήματα στερέωσης

Μπορείτε να αγοράσετε επιπλέον έναν κάδο συλλογής γρασιδιού (Αριθ. ειδ. 113869).

## 3 ΥΠΟΔΕΪΞΕΙΣ ΑΣΦΑΛΕΙΑΣ

- Αυτή η συσκευή μπορεί να χρησιμοποιείται από παιδιά ηλικίας 8 και άνω, καθώς και από άτομα με μειωμένες σωματικές, αισθητήριες ή πνευματικές ικανότητες ή έλλειψη πείρας και γνώσεων, όταν επιβλέπονται ή έχουν εκπαιδευτεί σε σχέση με την ασφαλή χρήση της συσκευής και κατανοούν τους κινδύνους που απορρέουν από αυτήν. Μην αφήνετε παιδιά να παίζουν με τη συσκευή. Ο καθαρισμός και η συντήρηση από τον χρήστη δεν επιτρέπεται να εκτελούνται από παιδιά χωρίς επιτήρηση.
- Άτομα με πολύ σοβαρούς και πολύπλοκους κινητικούς περιορισμούς μπορεί να έχουν και άλλες ανάγκες εκτός αυτών που περιγράφονται στις παρούσες οδηγίες.

### 3.1 Εκπαίδευση

- Διαβάστε προσεκτικά τις οδηγίες λειτουργίας. Εξοικειωθείτε με τα εξαρτήματα ρύθμισης και τη σωστή χρήση του μηχανήματος.
- Μην πραγματοποιείτε χλοοκοπή, όταν βρίσκονται κοντά άτομα, ιδιαίτερα παιδιά ή ζώα.
- Ο χειρισμός του μηχανήματος δεν επιτρέπεται να γίνεται υπό τη επήρεια αλκοόλ, ναρκωτικών ή φαρμάκων.

### 3.2 Μέτρα προετοιμασίας

- Φοράτε κατά τη λειτουργία του μηχανήματος μηχανής πάντα ανθεκτικά υποδήματα και μακριά παντελόνια. Μη χρησιμοποιείτε το μηχάνημα με γυμνά πόδια ή με ελαφριά σανδάλια.
- Ελέγξτε το έδαφος, στο οποίο θα χρησιμοποιηθεί το μηχανήμα και απομακρύνετε όλα τα αντικείμενα, τα οποία ενδέχεται να πιεστούν από το μηχανήμα και να εκσφενδονιστούν.
- Ελέγχετε πάντα πριν από τη χρήση του μηχανήματος αν έχουν φθαρεί ή έχουν ζημιά τα μαχαίρια κοπής, οι πείροι στερέωσης και όλη η μονάδα κοπής.

### 3.3 Χειρισμός

- Πραγματοποιείτε τη χλοοκοπή μόνο στο φως της ημέρας ή σε καλό τεχνητό φωτισμό.
- Προσέχετε σε πλαγιές πάντα για καλή στάση.
- Πραγματοποιείτε τη χλοοκοπή εγκάρσια προς την πλαγιά, ποτέ ακολουθώντας την α-υωφέρεια ή την κατωφέρεια.

- Μην πραγματοποιείτε χλοοκοπή σε πλαγιές με πολύ μεγάλη κλίση.
- Μην απλώνετε ποτέ τα χέρια ή τα πόδια κοντά ή κάτω από περιστρεφόμενα τμήματα. Διατηρείτε πάντα απόσταση από το άνοιγμα απόρριψης.

### 3.4 Συντήρηση και αποθήκευση

- Φροντίστε ώστε όλα τα παξιμάδια, οι πείροι και οι βίδες να είναι καλά σφιγμένα και το μηχανήμα να βρίσκεται σε μια ασφαλή κατάσταση λειτουργίας.
- Προσέξτε κατά τη ρύθμιση του μηχανήματος ώστε να μη μαγκωθεί κάποιο δάχτυλο ανάμεσα στα κινούμενα μαχαίρια κοπής και τα σταθερά τμήματα της μηχανής.
- Αντικαθιστάτε τα φθαρμένα ή χαλασμένα εξαρτήματα για λόγους ασφαλείας. Χρησιμοποιείτε αποκλειστικά γνήσια ανταλλακτικά και αξεσουάρ.

## 4 ΣΥΝΑΡΜΟΛΟΓΗΣΗ

**⚠ ΠΡΟΕΙΔΟΠΟΙΗΣΗ! Κίνδυνοι λόγω ατελών συναρμολογήσεων!** Η λειτουργία μιας ατελώς συναρμολογημένης μηχανής μπορεί να προκαλέσει σοβαρούς τραυματισμούς.

- Λειτουργείτε το μηχανήμα μόνο όταν είναι πλήρως συναρμολογημένο!

### 4.1 Συναρμολόγηση χειρολαβής οδήγησης –easy und comfort– (03 – 07)

Βλέπε εικόνες (03) έως (07).

### 4.2 Συναρμολόγηση χειρολαβής οδήγησης –premium– (14, 15)

Βλέπε εικόνες (14) και (15).

## 5 ΧΕΙΡΙΣΜΟΣ

### 5.1 Ρύθμιση ύψους κοπής

Το ύψος κοπής ρυθμίζεται μέσω της ρύθμισης κοπής του κυλίνδρου κίνησης. Ο κύλινδρος κίνησης πρέπει να έχει το ίδιο ύψος και στις δύο πλευρές.

#### 5.1.1 Ρύθμιση ύψους κοπής –easy und comfort– (08, 09)

1. Τραβήξτε το κουμπί έλξης (08/1) και στις δύο πλευρές προς τα έξω (08/a).
2. Περιστρέψτε (08/b) τον μοχλό (08/2) μαζί με τον κύλινδρο κίνησης (08/3), μέχρι να επιτευχθεί το επιθυμητό ύψος κοπής (09).
3. Ασφαλίστε το κουμπί έλξης και στις δύο πλευρές στην ίδια οπή (08/4).

#### 5.1.2 Ρύθμιση ύψους κοπής –premium– (16, 17)

1. Στερεώστε το μηχανήμα σε σταθερό, ίσιο υπόστρωμα, π.χ. με το πέλμα.
2. Χαλαρώστε τα παξιμάδια ακινητοποίησης (16/1).
3. Μετατοπίστε τις λαβές ρύθμισης (17/1) και στις δύο πλευρές έως το επιθυμητό ύψος κοπής.
4. Σφίξτε ξανά τα παξιμάδια ακινητοποίησης.

### 5.2 Ανάρτηση κάδου συλλογής γρασιδιού\*

**ⓘ ΥΠΟΔΕΙΞΗ** Συναρμολόγηση του κάδου συλλογής γρασιδιού: βλέπε ξεχωριστές οδηγίες συναρμολόγησης.

1. Αναρτήστε τον κάδο συλλογής γρασιδιού στα άγκιστρα στις πλευρές του κυλίνδρου κίνησης.
2. Στερεώστε τον κάδο συλλογής γρασιδιού με τον ιμάντα συγκράτησης στη χειρολαβή οδήγησης.

\*: Προαιρετικά (δεν περιλαμβάνεται στον παραδιδόμενο εξοπλισμό).

## 6 ΥΠΟΔΕΙΞΕΙΣ ΕΡΓΑΣΙΑΣ

Κουρευείτε το γρασίδι όσο είναι ακόμη κοντό. Όσο πιο ψηλό είναι το γρασίδι, τόσο μεγαλύτερη προσπάθεια απαιτείται.

## 7 ΣΥΝΤΗΡΗΣΗ ΚΑΙ ΦΡΟΝΤΙΔΑ

**⚠ ΠΡΟΕΙΔΟΠΟΙΗΣΗ! Κίνδυνος τραυματισμών από κοπή.** Κίνδυνος τραυματισμών από κοπή όταν βάζετε τα χέρια σας σε αιχμηρά και κινούμενα εξαρτήματα της συσκευής καθώς και σε εργαλεία κοπής.

- Κατά την εκτέλεση εργασιών συντήρησης, φροντίδας και καθαρισμού φοράτε πάντοτε προστατευτικά γάντια.

### 7.1 Ρύθμιση αντίθετου μαχαίριου

**ⓘ ΥΠΟΔΕΙΞΗ** Το σύστημα κοπής του χλοοκοπτικού κυλινδρικής κοπής σας έχει ρυθμιστεί με τον βέλτιστο δυνατό τρόπο στο εργοστάσιο. Αν μετά από μακρόχρονη χρήση η κοπή δεν είναι πλέον καθαρή, το αντίθετο μαχαίρι χρειάζεται συμπληρωματική ρύθμιση.

### 7.1.1 Ρύθμιση αντίθετου μαχαίριου –easy und comfort– (10)

1. Γυρίστε το μηχανήμα ανάποδα, ώστε ο κύλινδρος των μαχαiriών να δείχνει προς τα επάνω.
2. Χαλαρώστε (10/a) τις ρυθμιστικές βίδες (10/1) και στις δύο πλευρές με ένα κλειδί άλ-λεν 5 mm.
3. Μετατοπίστε (10/b) το αντίθετο μαχαίρι (10/2) τόσο, ώστε κατά την περιστροφή τα μαχαίρια του άξονα (10/3) να ακουμπούν ελαφρά σε όλο το πλάτος πάνω από το αντίθετο μαχαίρι. Κανένα από τα μαχαίρια του άξονα δεν επιτρέπεται να χτυπά ή να τρίβεται στο αντίθετο μαχαίρι.
4. Σφίξτε ξανά τις ρυθμιστικές βίδες.

### 7.1.2 Ρύθμιση αντίθετου μαχαίριου – premium– (18, 19)

1. Γυρίστε το μηχανήμα ανάποδα, ώστε ο κύλινδρος των μαχαiriών να δείχνει προς τα επάνω (18).
2. Περιστρέψτε αργά και δεξιόστροφα (19/a) τις ρυθμιστικές βίδες (19/1) και στις δύο πλευρές με ένα γερμανικό κλειδί 10 mm.
3. Ελέγξτε αν κατά την περιστροφή τα μαχαίρια του άξονα (19/2) ακουμπούν ελαφρά σε όλο το πλάτος πάνω από το αντίθετο μαχαίρι (19/3). Κανένα από τα μαχαίρια του άξονα δεν επιτρέπεται να χτυπά ή να τρίβεται στο αντίθετο μαχαίρι.

### 7.1.3 Εκτελέστε μια δοκιμαστική κοπή (11, 20)

1. Κρατήστε ένα φύλλο χαρτί (1) ανάμεσα στο μαχαίρι του άξονα (2) και το αντίθετο μαχαίρι (3).
2. Περιστρέψτε τον άξονα (a).

Το αντίθετο μαχαίρι είναι σωστά ρυθμισμένο, όταν κατά την περιστροφή του άξονα ένα φύλλο χαρτί κόβεται ανάμεσα στα μαχαίρια.

Βλάβη	Αιτία	Αντιμετώπιση
<b>Ασυνήθιστοι θόρυβοι</b>	Χαλαρές βίδες ή εξαρτήματα	Σφίξτε συμπληρωματικά τις βίδες.
	Ξένα σώματα στο μαχαίρι κοπής	Αφαιρέστε τα ξένα σώματα.
	Φθορά στο μαχαίρι κοπής	Αποκαταστήστε τη φθορά με πέτρα ακονίσματος.
	Τα μαχαίρια κοπής εφάπτονται υπερβολικά.	Ρυθμίστε το σύστημα κοπής.

### 7.2 Καθαρισμός του μηχανήματος

#### **ΠΡΟΣΟΧΗ!** Κίνδυνος ζημιάς στο μηχανήμα.

Ο καθαρισμός με πιεστικό προκαλεί ζημιά στο μηχανήμα.

- Μην ψεκάσετε το μηχανήμα με πιεστικό.
- Χρησιμοποιείτε αποκλειστικά σκούπα χειρός, βούρτσα κι ένα βρεγμένο πανί.

Οι επικαθίσεις επηρεάζουν αρνητικά την ποιότητα της κοπής και την απόρριψη του γρασιδιού.

1. Καθαρίζετε το μηχανήμα αμέσως μετά τη χλοοκοπή.
2. Λαδώνετε ελαφρώς το μαχαίρι του άξονα και το αντίθετο μαχαίρι με ένα λεπτόρρευστο λάδι.

### 8 ΑΠΟΘΗΚΕΥΣΗ

1. Καθαρίζετε το μηχανήμα πολύ καλά (δείτε *Κεφάλαιο 7 "Συντήρηση και φροντίδα", σελίδα 151*).
2. Αποθηκεύετε το μηχανήμα σε όσο το δυνατόν πιο στεγνό χώρο.

### 9 ΒΟΗΘΕΙΑ ΣΕ ΠΕΡΙΠΤΩΣΗ ΒΛΑΒΩΝ

**⚠ ΠΡΟΣΟΧΗ!** Κίνδυνος τραυματισμού. Τα αιχμηρά αντικείμενα και τα κινούμενα εξαρτήματα του εργαλείου μπορούν να προκαλέσουν τραυματισμούς.

- Κατά την εκτέλεση εργασιών συντήρησης, φροντίδας και καθαρισμού φοράτε πάντοτε προστατευτικά γάντια!

**ℹ ΥΠΟΔΕΙΞΗ** Για βλάβες, που δεν αναφέρονται σε αυτόν τον πίνακα ή δεν μπορείτε να αποκαταστήσετε μόνοι σας, απευθυνθείτε στο τμήμα εξυπηρέτησης πελατών μας.

Βλάβη	Αιτία	Αντιμετώπιση
<b>Μη καθαρή κοπή γρασιδιού</b>	Λανθασμένη ρύθμιση των μαχαϊριών κοπής	Ρυθμίστε το σύστημα κοπής.
	Αμβλέα μαχαίρια κοπής	Ακονίστε συμπληρωματικά ή αντικαταστήστε τα μαχαίρια κοπής.
	Πολύ ψηλό γρασίδι	Κουρέψτε το γρασίδι με μηχανοκίνητο χλοοκοπτικό μηχάνημα.

## 10 ΤΜΗΜΑ ΕΞΥΠΗΡΕΤΗΣΗΣ ΠΕΛΑΤΩΝ/ Σ'ΕΡΒΙΣ

Για ερωτήσεις σχετικά με την εγγύηση, την επι-σκευή ή τα ανταλλακτικά απευθυνθείτε στο πλη-

σιέστερο κέντρο σέρβις της AL-KO. Αυτό το βρίσκειτε στο διαδίκτυο στην εξής ηλεκτρονική διεύθυνση:

[www.al-ko.com/service-contacts](http://www.al-ko.com/service-contacts)

## 11 ΕΓΓΥΗΣΗ

Ενδεχόμενες αστοχίες υλικών ή κατασκευαστικά ελαττώματα αποκαθίστανται εντός της διάρκειας της νόμιμης εγγύησης για αξιώσεις πραγματικών ελαττωμάτων με επισκευή ή αντικατάσταση κατά τη διακριτική μας ευχέρεια. Η προθεσμία παραγραφής των αξιώσεων ορίζεται σύμφωνα με τη νομοθεσία της χώρας, στην οποία αγοράστηκε η συσκευή.

Η δήλωση εγγύησης εκ μέρους μας ισχύει μόνο με:

- χρήση σύμφωνα με τις παρούσες οδηγίες χρήσης
- ορθή χρήση
- χρήση γνήσιων ανταλλακτικών

Η εγγύηση παύει να ισχύει σε:

- αυτοσχέδια απόπειρα επισκευής
- αυτοσχέδιες τεχνικές μετατροπές
- μη ενδεδειγμένη χρήση

Από την εγγύηση αποκλείονται:







- ζημιές στη βαφή, που οφείλονται σε φυσιολογική φθορά

- αναλώσιμα που επισημαίνονται στην καρτέλα ανταλλακτικών με πλαίσιο

Ο χρόνος της εγγύησης αρχίζει με την αγορά από τον πρώτο αγοραστή. Καθοριστική είναι η ημερομηνία πάνω στο παραστατικό αγοράς. Απευθυνθείτε με την παρούσα δήλωση και το γνήσιο παραστατικό αγοράς στον έμπορό σας ή στο πλησιέστερο εξουσιοδοτημένο τμήμα εξυπηρέτησης πελατών. Οι νομικές αξιώσεις του αγοραστή περί πραγματικών ελαττωμάτων έναντι του πωλητή δεν θίγονται από την παρούσα δήλωση.

## ПРЕВОД НА ОРИГИНАЛНОТО УПАТСТВО ЗА РАБОТА

### Содржина

1	За ова упатство за употреба .....	154	7	Одржување и нега .....	157						
1.1	Симболи на насловната страна .....	154	7.1	Подесување на контра ножот .....	157						
1.2	Објаснување на знаците и сигналните зборови .....	155	7.1.1	Подесување на контра ножот – easy и comfort– (10) .....	157						
2	Опис на производот .....	155	7.1.2	Подесување на контра ножот – premium– (18, 19) .....	157						
2.1	Прописна примена .....	155	7.1.3	Вршење пробно косење (11, 20) .....	158						
2.2	Можна предвидлива погрешна употреба .....	155	7.2	Чистење на уредот .....	158						
2.3	Ризици од остатоци .....	155	8	Складирање .....	158						
2.4	Преглед на производот .....	155	9	Помош во случај на дефекти .....	158						
2.4.1	Преглед на производот –easy и comfort– (01) .....	155	10	Кориснички центар/сервис .....	158						
2.4.2	Преглед на производот – premium– (12) .....	155	11	Гаранција .....	159						
2.5	Содржина на пратката .....	156	<b>1 ЗА ОВА УПАТСТВО ЗА УПОТРЕБА</b>								
2.5.1	Содржина на пратката –easy и comfort– (02) .....	156	<ul style="list-style-type: none"> <li>■ Германската верзија е оригиналното упатство за употреба. Сите други јазични верзии се преводи на оригиналното упатство за употреба.</li> <li>■ Чувајте го работното упатство да ви биде лесно на дофат за читање ако ви е потребна некоја информација за уредот.</li> <li>■ Предадете го уредот на други лица само со упатството за употреба.</li> <li>■ Прочитајте ги и обрнете внимание на напомените за безбедност и предупредување во упатството за употреба.</li> </ul>								
2.5.2	Содржина на пратката – premium– (13) .....	156	<b>1.1 Симболи на насловната страна</b>								
3	Безбедносни напомени .....	156	<table border="1" style="width: 100%; border-collapse: collapse;"> <thead> <tr style="background-color: #cccccc;"> <th style="text-align: left; padding: 5px;">Симбол</th> <th style="text-align: left; padding: 5px;">Значење</th> </tr> </thead> <tbody> <tr> <td style="text-align: center; vertical-align: middle; padding: 10px;"></td> <td style="padding: 10px;">Пред пуштањето во работа, задолжително внимателно прочитајте го упатството за употреба. Ова е предусловот за успешна работа и непречено ракување.</td> </tr> <tr> <td style="text-align: center; vertical-align: middle; padding: 10px;"></td> <td style="padding: 10px;">Упатство за работа</td> </tr> </tbody> </table>			Симбол	Значење		Пред пуштањето во работа, задолжително внимателно прочитајте го упатството за употреба. Ова е предусловот за успешна работа и непречено ракување.		Упатство за работа
Симбол	Значење										
	Пред пуштањето во работа, задолжително внимателно прочитајте го упатството за употреба. Ова е предусловот за успешна работа и непречено ракување.										
	Упатство за работа										
3.1	Обука .....	156									
3.2	Подготвителни мерки .....	156									
3.3	Ракување .....	156									
3.4	Одржување и складирање .....	156									
4	Монтирање .....	157									
4.1	Монтирање на водечка осовина – easy и comfort– (03 – 07) .....	157									
4.2	Монтирање на водечка осовина – premium– (14, 15) .....	157									
5	Работа .....	157									
5.1	Подесување на висината на косење .....	157									
5.1.1	Подесување на висината на косење –easy и comfort– (08 – 09) .....	157									
5.1.2	Подесување на висината на косење –premium– (16, 17) .....	157									
5.2	Закачување на корпа за собирање трева* .....	157									
6	Работни напомени .....	157									

## 1.2 Објаснување на знаците и сигналните зборови

**⚠ ОПАСНОСТ!** Показува непосредно опасна ситуација, која – ако не се избегне – може да предизвика смрт или тешка телесна повреда.

**⚠ ПРЕДУПРЕДУВАЊЕ!** Показува потенцијално опасна ситуација, која – ако не се избегне – може да предизвика смрт или тешка телесна повреда.

**⚠ ВНИМАНИЕ!** Показува потенцијално опасна ситуација, која – ако не се избегне – може да предизвика мала или умерена телесна повреда.

**⚠ ВНИМАНИЕ!** Показува ситуација, која – ако не се избегне – може да предизвика штети по имотот.

**ℹ НАПОМЕНА** Специјални напомени за подобро разбирање и ракување.

## 2 ОПИС НА ПРОИЗВОДОТ

### 2.1 Прописна примена

Овој уред е предвиден за косење на приватни тревници. Секоја друга употреба или употреба која излегува надвор од соодветната употреба како и недозволена преправање или доградба ќе се смета за злоупотреба и се исклучува правото на гаранција а производителот не сноси никаква одговорност за штети на корисникот или на трети лица.

### 2.2 Можна предвидлива погрешна употреба

Уредот не е предвиден ниту за комерцијална употреба во јавни паркови и спортски објекти ниту за употреба во земјоделството и шумарството.

### 2.3 Ризици од остатоци

Исто така и при прописна примена на апаратот останува секогаш еден одреден преостанат ризик кој не смее да се исклучи. Од видот и конструкцијата на уредот може да настанат следните потенцијални опасности во зависност од примената:

- Отфрлање на откос, земја и мали камења.
- Вдишување на честици од откосот ако не се носи заштита за дишење.
- Исеченици при посегнување во движечкиот нож за сечење.

## 2.4 Преглед на производот

### 2.4.1 Преглед на производот –easy и comfort– (01)

Прегледот на производот дава преглед на двата уреда RazorCut 28.1 HM easy и RazorCut 38.1 HM comfort.

Бр.	Елемент
1	Водечка осовина – горна осовина
2	Водечка осовина – средишна осовина *
3	Водечка осовина – долна осовина
4	Крилести завртки **
5	Продолжеток за исфрлање ***
6	Вретено со ножеви
7	Контра нож
8	Лизгачка ролна
9	Повлекувачко копче за менување на висината

\*: Само кај RazorCut 28.1 HM easy

\*\* : Само кај RazorCut 38.1 HM comfort

\*\*\*: Опција, заедно со корпа за собирање трева (не е содржано во опсегот на испораката).

### 2.4.2 Преглед на производот –premium– (12)

Прегледот на производот дава преглед на уредот RazorCut 38.1 HM premium.

Бр.	Елемент
1	Водечка осовина – горна осовина, со тапапир на рачка
2	Водечка осовина – средишно парче
3	Водечка осовина – долна осовина
4	Крилести завртки
5	Продолжеток за исфрлање, интегриран
6	Вретено со ножеви
7	Контра нож
8	Лизгачка ролна
9	Рачки за менување на висината

Бр.	Елемент
10	Фиксирачки навртки за менување на висината

## 2.5 Содржина на пратката

Во содржината на пратката влегуваат овде наведените позиции. Проверете дали се содржани сите позиции.

### 2.5.1 Содржина на пратката –easy и comfort– (02)

Бр.	Елемент
1	Горна осовина *  **
2	Средишна осовина *
3	Долна осовина *  **
4	Вретенаста косилка *  **
5	Четвртасти приклучни завртки (4x) * Четвртасти приклучни завртки со подлошки (2x) **
6	Самоосигурувачки навртки (4x) * Крилести навртки (2x) **
7	Опружна иглица (2) *  **

\*: RazorCut 28.1 HM easy

\*\* : RazorCut 38.1 HM comfort

Корпата за собирање трева и продолжетокот за исфрлање (арт. бр. 113867 easy, 113868 comfort) може да се купат дополнително.

### 2.5.2 Содржина на пратката –premium– (13)

Бр.	Елемент
1	Горна осовина
2	Средишно парче
3	Долна осовина (2x)
4	Вретенаста косилка
5	Делови за затегнување

Може дополнително да се купи корпа за собирање трева (арт. бр. 113869).

## 3 БЕЗБЕДНОСНИ НАПОМЕНИ

- Овој уред може да го користат деца на возраст од 8 години и постари и лица со намалени физички, сетилни или ментални способности или со недостаток на

искуство и знаење, само доколку се под надзор или биле упатени во користењето на апаратот на безбеден начин и доколку ги разбираат можните опасности. Децата не смеат да си играат со уредот. Деца без надзор не смеат да го чистат или да го одржуваат уредот.

- Лица со многу големи и сериозни ограничувања може да имаат потреби надвор од овде опишаните инструкции.

### 3.1 Обука

- Внимателно прочитајте го упатството за употреба. Запознајте се со рачните команди и правилното користење на уредот.
- Никогаш не косете кога во близина се наоѓаат луѓе, пред сè деца, или животни.
- Уредот да не се користи под дејство на алкохол, дроги или лекови.

### 3.2 Подготвителни мерки

- При работа со уредот секогаш носете тврди чевли и долги панталони. Никогаш не го користете уредот со голи нозе или во лесни сандали.
- Проверете го теренот на којшто ќе се користи уредот и отстранете ги сите предмети коишто може да ги зафати и отфрли уредот.
- Пред користењето на уредот проверете дали се истрошени или оштетени ножот за сечење, шрафовите за прицврстување и целата единица за сечење.

### 3.3 Ракување

- Косете само при дневна светлина или добро вештачко осветлување.
- На косини секогаш внимавајте на добра стабилност.
- Косете попречно по косината, никогаш нагоре или надолу.
- Не косете на прекумерно стрмни косини.
- Никогаш не ги ставајте рацете или нозете на или под вртливи делови. Секогаш стојте понастрана од отворот за исфрлање.

### 3.4 Одржување и складирање

- Погрижете се сите навртки, завртки и болцни да бидат цврсто затегнати и уредот да биде во добра работна состојба.



- При прилагодувањето на уредот внимавајте на тоа да не се заглават прстите помеѓу движечките ножеви за сечење и фиксираниите делови на уредот.
- Заменете ги од безбедносни причини истрошените или оштетените делови. Користете исклучиво оригинални резервни делови и опрема.

## 4 МОНТИРАЊЕ

**⚠ ПРЕДУПРЕДУВАЊЕ! Опасности од нецелосно монтирање!** Работењето на нецелосно монтиран уред може да доведе до тешки повреди.

- Користете го уредот само кога е целосно монтиран!

### 4.1 Монтирање на водечка осовина –easy и comfort– (03 – 07)

Види ги сликите (03) до (07).

### 4.2 Монтирање на водечка осовина –premium– (14, 15)

Види ги сликите (14) и (15).

## 5 РАБОТА

### 5.1 Подесување на висината на косење

Висината на косење се подесува со менување на висината на лизгачката ролна. Лизгачката ролна мора да има иста висина на двете страни.

#### 5.1.1 Подесување на висината на косење –easy и comfort– (08 – 09)

1. Повлечете го повлекувачкото копче (08/1) на двете страни на надвор (08/a).
2. Вртете (08/b) го лостот (08/2) заедно со лизгачката ролна (08/3) сè додека не се достигне саканата висина на косење (09).
3. Вклучете го повлекувачкото копче на двете страни во истата дупка (08/4).

#### 5.1.2 Подесување на висината на косење –premium– (16, 17)

1. Фиксирајте го уредот на цврста, рамна подлога на пр. со ногата.
2. Одвртете ги фиксирачките навртки (16/1).
3. Поместете ги рачките за менување (17/1) на двете страни до саканата висина на косење.
4. Повторно затегнете ги фиксирачките навртки.

### 5.2 Закачување на корпа за собирање трева\*

**ℹ НАПОМЕНА** Монтажа на корпата за собирање трева: види го посебното упатство за монтажа.

1. Закачете ја корпата за собирање трева во куките на страните од лизгачката ролна.
2. Прицврстете ја корпата за собирање трева со ременот за придржување на водечката осовина.

\*: Опција (не е содржано во опсегот на испораката).

## 6 РАБОТНИ НАПОМЕНИ

Косете ја тревата додека е ниска. Колку е повисока тревата, толку е потребна поголема сила.

## 7 ОДРЖУВАЊЕ И НЕГА

**⚠ ПРЕДУПРЕДУВАЊЕ! Опасност од исеченици.** Опасност од исеченици при фаќање на остри и самодвижечки делови од уредот како и во алатките за сечење.

- При работи на одржување, нега и чистење носете секогаш заштитни ракавици.

### 7.1 Подесување на контра ножот

**ℹ НАПОМЕНА** Алатката за сечење на вретенастата косилка е фабрички оптимално подесена. Доколку откосот на тревата стане нечист по подолга употреба, треба да го подесите контра ножот.

#### 7.1.1 Подесување на контра ножот –easy и comfort– (10)

1. Превртете го уредот така што валјакот со ножевите да покажува на нагоре.
2. Разлабавете ги завртките за штелување (10/1) на двете страни со инбус клуч 5 мм (10/a).
3. Поместете го (10/b) контра ножот (10/2) сè додека вретенастите ножеви (10/3) при вртење не лизгаат благо по целата ширина преку контра ножот. Ниту еден од вретенастите ножеви не смее да удира или да шлајфува по контра ножот.
4. Повторно затегнете ги завртките за штелување.

#### 7.1.2 Подесување на контра ножот –premium– (18, 19)

1. Превртете го уредот така што валјакот со ножевите да покажува на нагоре (18).

- Вртете ги полека надесно завртките за штелување (19/1) на двете страни со виљушкаст клуч 10 мм (19/а).
- Проверете дали вретенастите ножеви (19/2) при вртење не лизгаат благо по целата ширина преку контра ножот (19/3). Ниту еден од вретенастите ножеви не смее да удира или да шлајфува по контра ножот.

### 7.1.3 Вршење пробно косење (11, 20)

- Придржете еден лист хартија (1) помеѓу вретенастиот нож (2) и контра ножот (3).
- Завртете го вретеното (а).

Контра ножот е правилно подесен ако при вртењето на вретеното листот се исече помеѓу ножевите.

## 7.2 Чистење на уредот

**ВНИМАНИЕ!** Опасност од оштетување на уредот. Чистењето со уред за чистење под висок притисок го оштетува уредот.

- Не го прскајте уредот со уред за чистење под висок притисок.
- Користете исклучиво метличка, четка и влажна крпа.

Наслагите го намалуваат квалитетот на косење и исфрлањето трева.

- Исчистете го уредот директно по косењето.
- Ножевите на вретеното и контра ножот благо намачкајте ги со ретко масло.

## 8 СКЛАДИРАЊЕ

- Темелно исчистете го уредот. (види *Поглавје 7 "Одржување и нега", страна 157*).
- Уредот се складира на што е можно ладно, суво место.

## 9 ПОМОШ ВО СЛУЧАЈ НА ДЕФЕКТИ

**⚠ ВНИМАНИЕ!** Опасност од повреда.

Предметите со остри рабови и самодвижечките делови на уредот може да доведат до повреди.

- При работи на одржување, нега и чистење носете секогаш заштитни ракавици!

**ℹ НАПОМЕНА** Во случај на дефекти, коишто не се наведени во табелата или Вие самите не можете да ги отстраните, обратете се до нашиот кориснички сервис.

Дефект	Причина	Отстранување
Необични звуци	Лабави завртки односно делови	Затегнете ги завртките.
	Туѓо тело во ножот за сечење	Отстранете го туѓото тело.
	Засек на ножот за сечење	Избрусете го засекот со точило.
Нечист откос на тревата	Ножевите за сечење се допираат пресилно.	Подесете го алатот за сечење.
	Погрешно подесување на ножевите за сечење	Подесете го алатот за сечење.
	Тапи ножеви за сечење	Наострете ги или заменете ги ножевите за сечење.
	Превисока трева	Искосете ја пониско тревата со моторна косилка.

## 10 КОРИСНИЧКИ ЦЕНТАР/СЕРВИС

Ако имате прашања во врска со гаранцијата, поправка или резервни делови обратете се на

најблискиот сервисен центар на AL-KO. Истиот ќе го најдете на интернет на следната адреса:  
[www.al-ko.com/service-contacts](http://www.al-ko.com/service-contacts)

## 11 ГАРАНЦИЈА

Можните материјални грешки или грешки во производството ги отстрануваме за време на законски определениот гарантен рок, во согласност со нашиот избор, по пат на поправка или испорака на резервен дел. Гарантниот рок се определува за секој поединечен случај, според законот на државата, во која бил купен производот.

Нашата обврска за гаранција важи само при:

- почитување на упатството за употреба
- Прописно ракување
- Употреба на оригинални резервни делови

Гаранцијата се поништува при:

- Обиди за самостојни поправки
- Обиди за самостојни технички измени
- Непрописна примена

Од гаранцијата се исклучени:

- Оштетувања на бојата предизвикани од нормално абење
- Изабени делови, кои на табелата за резервни делови се означени со рамка xxxxxx (x)

Гарантниот рок започнува со купување од страна на првиот краен корисник. Меродавен е датумот на сметката за плаќање. Обратете се со овој гарантен лист и со оригиналната сметка кај продавачот или во најблиската овластена служба за односи со корисниците. Со оваа гаранција, законските права на купувачот во однос на продавачот остануваат непроменети.

# ORJİNAL İŞLETİM TALİMATININ ÇEVİRİSİ

## İçindekiler



1	İşletim kılavuzu hakkında.....	160
1.1	Başlık sayfasındaki semboller.....	160
1.2	İşaret açıklamaları ve sinyal kelimeler	160
2	Ürün tanımı .....	161
2.1	Amacına Uygun Kullanım.....	161
2.2	Olası öngörülebilir hatalı kullanım .....	161
2.3	Diğer riskler .....	161
2.4	Ürüne genel bakış .....	161
2.4.1	Ürüne genel bakış - easy ve comfort - (01) .....	161
2.4.2	Ürüne genel bakış - premium - (12) .....	161
2.5	Teslimat kapsamı .....	161
2.5.1	Teslimat kapsamı - easy ve com- fort - (02).....	161
2.5.2	Teslimat kapsamı - premium - (13) .....	162
3	Güvenlik uyarıları.....	162
3.1	Alıştırma .....	162
3.2	Hazırlık önlemleri .....	162
3.3	Kullanım .....	162
3.4	Bakım ve depolama .....	162
4	Montaj .....	162
4.1	Yönlendirme çubuğunun monte edil- mesi –easy ve comfort– (03 – 07).....	162
4.2	Yönlendirme çubuğunun monte edil- mesi –premium– (14, 15) .....	162
5	Kullanım .....	163
5.1	Kesme yüksekliğinin ayarlanması .....	163
5.1.1	Kesme yüksekliğinin ayarlanması –easy ve comfort– (08 – 09).....	163
5.1.2	Kesme yüksekliğinin ayarlanması –premium– (16, 17) .....	163
5.2	Çim toplama haznesini* asma.....	163
6	Çalışma talimatları .....	163
7	Bakım ve koruyucu bakım .....	163
7.1	Karşı bıçağın ayarlanması .....	163
7.1.1	Karşı bıçağın ayarlanması –easy ve comfort– (10) .....	163

7.1.2	Karşı bıçağın ayarlanması –pre- mium– (18, 19).....	163
7.1.3	Kesme denemesi yapılması (11, 20).....	163
7.2	Cihazı temizleme .....	163
8	Depolama .....	164
9	Arızalar durumunda yardım.....	164
10	Müşteri hizmetleri/Servis .....	164
11	Garanti.....	164

## 1 İŞLETİM KILAVUZU HAKKINDA

- Almanca versiyonda orijinal işletim talimatı söz konusudur. Tüm diğer dil versiyonları orijinal işletim talimatının çevirileridir.
- İşletim kılavuzunu daima cihaz hakkında bilgiye ihtiyaç duyduğunuzda içerisindeki bilgi alacak şekilde saklayın.
- Cihazı sadece bu işletim kılavuzu ile başka kişilere verin.
- Bu işletim kılavuzunun içerisindeki güvenlik ve uyarı bilgilerini okuyun ve dikkate alın.

### 1.1 Başlık sayfasındaki semboller

Sembol	Anlam
	İşletime almadan önce bu işletim kılavuzunu dikkatlice okuyun. Bu, güvenli çalışma ve sorunsuz kullanım için ön koşuldur.
	İşletim kılavuzu

### 1.2 İşaret açıklamaları ve sinyal kelimeler

**⚠ TEHLİKE!** Gerçekleşebilecek tehlike durumu gösterir – kaçınılmaz ise – ölüme ve ağır yaralanmalara neden olur.

**⚠ UYARI!** Olası bir tehlike durumu gösterir – kaçınılmaz ise – ölüme ve ağır yaralanmalara neden olur.

**⚠ DİKKAT!** Olası bir tehlike durumu gösterir – kaçınılmaz ise – hafif veya küçük yaralanmalara neden olur.

**DİKKAT!** Bir durumu gösterir – kaçınılmaz ise – maddi hasarlara neden olur.

**BİLGİ** Daha iyi anlaşılma ve kullanım için özel notlar.

## 2 ÜRÜN TANIMI

### 2.1 Amacına Uygun Kullanım

Bu cihaz özel alanda bulunan çim zeminlerin biçilmesi için öngörülmüştür. Her türlü diğer ve bunun dışındaki kullanım ve ayrıca izinsiz değişiklikler ve eklemeler amacı dışında olarak görülür ve garantinin geçersiz olmasına ve üretici tarafından kullanıcı veya üçüncü şahıslara karşı olan hasar sorumluluğunu reddetmesine neden olur.

### 2.2 Olası öngörülebilir hatalı kullanım

Cihaz ne kamu parkları ve spor tesislerinde ticari kullanım için ne de tarımcılık ve ormancılık alanlarında kullanım için üretilmemiştir.

### 2.3 Diğer riskler

Cihaz amacına uygun şekilde kullanılsa dahi her zaman bir artık risk söz konusudur. Cihazın türü ve tasarımı nedeni ile kullanıma göre aşağıdaki potansiyel tehlikeler türetilir:

- Kesilen parçaların, toprak ve küçük taşların sıçraması.
- Solunum koruması takılmadığı takdirde, kesilen parçacıkların solunması.
- Dönen kesme bıçağına dokunulması sonucunda kesilme yaralanmaları.

### 2.4 Ürüne genel bakış

#### 2.4.1 Ürüne genel bakış - easy ve comfort - (01)

Ürüne genel bakış iki cihaz RazorCut 28.1 HM easy ve RazorCut 38.1 HM comfort ile ilgili özet bilgi sunmaktadır.

No.	Yapı parçası
1	Yönlendirme çubuğu - üst kiriş
2	Yönlendirme çubuğu - orta kiriş *
3	Yönlendirme çubuğu - alt kiriş
4	Kelebek vidalar **
5	Çıkış uzatması ***
6	Bıçaklı mil
7	Karşı bıçak

No.	Yapı parçası
8	Hareket makarası
9	Yükseklik ayarı için çekilir düğme

\*: Sadece RazorCut 28.1 HM easy için

\*\* : Sadece RazorCut 38.1 HM comfort için

\*\*\*: Opsiyon, sadece çim toplama haznesi (teslimat kapsamında yer almaz) ile birlikte.

#### 2.4.2 Ürüne genel bakış - premium - (12)

Ürüne genel bakış RazorCut 38.1 HM premium cihazı hakkında genel bir bakış verir.

No.	Yapı parçası
1	Yönlendirme çubuğu - üst kiriş, tutamak destekli
2	Yönlendirme çubuğu - orta parça
3	Yönlendirme çubuğu - alt kiriş
4	Kelebek vidalar
5	Çıkış uzatması, entegre edilmiş
6	Bıçaklı mil
7	Karşı bıçak
8	Hareket makarası
9	Yükseklik ayarı için tutamaklar
10	Yükseklik ayarı için sabitleme somunları

### 2.5 Teslimat kapsamı

Teslimat kapsamına burada listelenen pozisyonlar dahildir. Tüm pozisyonların mevcut olup olmadığını kontrol edin.

#### 2.5.1 Teslimat kapsamı - easy ve comfort - (02)

No.	Yapı parçası
1	Üst kiriş *  **
2	Orta kiriş *
3	Alt kiriş *  **
4	Mil biçici *  **
5	Dört köşeli civatalar (4x) * dört köşeli civatalar ve pullar (2x) **
6	Kendinden emniyetli somunlar (4x) * Kelebek somunlar (2x) **

No.	Yapı parçası
7	Yaylı soket (2) *  **

\*: RazorCut 28.1 HM easy

\*\* : RazorCut 38.1 HM comfort

Çıkış uzatması dahil çim toplama haznesi (Ürün No. 113867 easy, 113868 comfort) ayrıca temin edilebilir.

### 2.5.2 Teslimat kapsamı - premium - (13)

No.	Yapı parçası
1	Üst kiriş
2	Orta parça
3	Alt kiriş (2x)
4	Mil biçici
5	Sabitleme parçaları

Bir çim toplama haznesi (Ürün No. 113869) ayrıca temin edilebilir.

## 3 GÜVENLİK UYARILARI

- Gözetim altında tutulmadıkları veya cihazın güvenli kullanımı hakkında bilgilendirilmedikleri ve bunun sonucunda ortaya çıkacak tehlikeleri anlamadıkları sürece 8 yaş altındaki çocuklar ve ayrıca fiziksel, duyuşsal veya zihinsel alanlarda sınırlara sahip veya tecrübesiz ve az bilgiye sahip kişiler bu cihazı kullanamaz. Çocukların cihazla oynaması yasaktır. Temizleme ve kullanıcı bakım işlemleri gözetim altında olmayan çocuklar tarafından gerçekleştirilemez.
- Çok yoğun ve karmaşık sınırlamalara sahip kişilerin ihtiyaç duydukları burada açıklanan talimatlardan daha fazlası olabileceğini dikkate alın.

### 3.1 Alıştırma

- İşletim kılavuzunu dikkatli şekilde okuyun. Cihazın ayar parçalarını ve doğru şekilde kullanımını iyi öğrenin.
- Kişiler, özellikle çocuklar veya hayvanlar yakınınydayken asla çim biçme işlemi yapmayın.
- Cihazı, alkol, uyuşturucu veya ilaç etkisi altındayken kullanmayın.

### 3.2 Hazırlık önlemleri

- Cihazı çalıştırırken daima sağlam ayakkabılar ve uzun pantolon giyin. Cihazı yalın ayakla veya hafif sandaletlere çalıştırmayın.

- Cihazın kullanılacağı araziye kontrol edin ve kapılarak fırlatılabilecek tüm yabancı cisimleri gidirin.
- Cihazı kullanmadan önce her defasında kesme bıçağının, sabitleme piminin ve komple kesme biriminin aşınmış ya da hasarlı durumda olup olmadığını kontrol edin.

### 3.3 Kullanım

- Çimleri sadece gündüz ışığında ya da çok iyi aydınlatma yapılmışsa biçin.
- Asma sırasında iyi bir durma yeri olmasına dikkat edin.
- Asla eğim yukarı veya eğim aşağı yönde değil, daima eğim yönüne çapraz şekilde çim biçin.
- Aşırı dik yamaçlarda çim biçme yapmayın.
- Dönen parçaların üzerine ya da altına ellerinizi veya ayaklarınızı uzatmayın. Kendinizi tahliye kanalından daima uzakta tutun.

### 3.4 Bakım ve depolama

- Tüm somunların, pimlerin ve civataların iyice sıkılmış durumda olmasını ve cihazın emniyetli bir çalışma durumunda olmasını sağlayın.
- Cihazı ayarlarken hareketli parçaların ve sabit cihaz parçalarının arasına parmakları sıkıştırmamaya dikkat edin.
- Güvenlik nedenlerinden dolayı aşınmış ya da hasarlı parçaları değiştirin. Yalnızca orijinal yedek parçaları ve aksesuarları kullanın.

## 4 MONTAJ

**⚠ UYARI! Tamamlanmamış montaj nedeniyle tehlike!** Montajı tamamlanmamış bir cihazın çalıştırılması ağır yaralanmalara neden olabilir.

- Cihazı sadece tamamen monte edildiğinde çalıştırın.

### 4.1 Yönlendirme çubuğunun monte edilmesi –easy ve comfort– (03 – 07)

Bakınız resimler (03) ila (07).

### 4.2 Yönlendirme çubuğunun monte edilmesi –premium– (14, 15)

Bakınız resimler (14) ve (15).

## 5 KULLANIM

### 5.1 Kesme yüksekliğinin ayarlanması

Kesme yüksekliği hareket makarasının yükseklik ayarı ile ayarlanır. Hareket makarası her iki tarafta da aynı yüksekliğe sahip olmalıdır.

#### 5.1.1 Kesme yüksekliğinin ayarlanması – easy ve comfort– (08 – 09)

1. Çekilir düğmeyi (08/1) her iki tarafta dışarıya doğru çekin (08/a).
2. Kolu (08/2) hareket makarası ile birlikte (08/3) istenen kesme yüksekliğine (09) ulaşılan kadar çevirin (08/b).
3. Çekilir düğmeyi her iki tarafta aynı deliğe (08/4) yerleştirin.

#### 5.1.2 Kesme yüksekliğinin ayarlanması – premium– (16, 17)

1. Cihazı sağlam, düz bir zeminde örneğin ayak ile sabitleyin.
2. Sabitleme somunlarını (16/1) sökün.
3. Ayar kulplarını (17/1) her iki tarafta da istenen yüksekliğe kadar itin.
4. Sabitleme somunlarını yeniden sıkın.

### 5.2 Çim toplama haznesini\* asma

**BİLGİ** Çim toplama haznesinin montajı: ayrıca temin edilen montaj kılavuzuna bakınız.

1. Çim toplama haznesini hareket makarasının yanlarındaki kancalara asın.
2. Çim toplama haznesini tutma kayışı ile yönlendirme çubuğuna sabitleyin.

\*: Opsiyon (teslimat kapsamında değildir).

## 6 ÇALIŞMA TALİMATLARI

Çimi henüz kısayken biçin. Çimler ne kadar yükseğe kullanılması gereken güç de o oranda fazla olur.

## 7 BAKIM VE KORUYUCU BAKIM

**UYARI!** Kesik tehlikesi. Keskin kenarlı ve hareketli parçaların, ayrıca kesim gereçlerinin içine el sokulduğunda kesilme tehlikesi vardır.

- Bakım, koruyucu bakım ve temizlik çalışmalarında her zaman koruyucu eldiven takın.

## 7.1 Karşı bıçağın ayarlanması

**BİLGİ** Mil biçici ürününüzün kesme tertibatı fabrikada ideal biçimde ayarlanmıştır. Uzun süreli kullanım sonrasında çim kesimi temiz yapılamıyorsa karşı bıçağın ayarlanması gerekir.

### 7.1.1 Karşı bıçağın ayarlanması –easy ve comfort– (10)

1. Bıçak silindirin yukarıyı göstermesi için cihazı ters çevirin.
2. Ayar vidalarını (10/1) her iki tarafta 5 mm'lik bir inbus anahtarı ile gevşetin (10/a).
3. Karşı bıçağı (10/2) kaydırarak (10/b), mil bıçaklarının (10/3) dönme esnasında genişliğin tamamı üzerinde hafifçe karşı bıçağın üzerine dokunacak şekilde ayarlayın. Mil bıçaklarının hiç biri karşı bıçağa vurmamalı veya sürtmemelidir.
4. Ayar vidalarını yeniden sıkın.

### 7.1.2 Karşı bıçağın ayarlanması –premium– (18, 19)

1. Bıçak silindirin yukarıyı göstermesi için cihazı ters çevirin (18).
2. Ayar vidalarını (19/1) her iki tarafta 10 mm'lik bir açık ağızlı anahtar ile yavaşça saat yönünde çevirerek gevşetin (19/a).
3. Mil bıçaklarının (19/2) dönme esnasında genişliğin tamamı boyunca hafifçe karşı bıçak (19/3) üzerine temas edip etmediğini kontrol edin. Mil bıçaklarının hiç biri karşı bıçağa vurmamalı veya sürtmemelidir.

### 7.1.3 Kesme denemesi yapılması (11, 20)

1. Bir adet kağıdı (1) mil bıçağı (2) ve karşı bıçak (3) arasına tutun.
2. Mili döndürün (a).

Karşı bıçak, milin dönmesi sırasında bir adet kağıt bıçaklar arasında kesiliyorsa doğru şekilde ayarlanmıştır.

## 7.2 Cihazı temizleme

**DİKKAT!** Cihaz hasar tehlikesi. Yüksek basınçlı bir temizleyici ile temizlik yapılması cihaza zarar verir.

- Cihaza yüksek basınçlı bir temizleyici ile su püskürtmeyin.
- Sadece el süpürgesi, fırça ve nemli bir bez kullanın.

Birikintiler ve tortular kesme kalitesini ve çim çıkışını olumsuz etkiler.

1. Cihazı bir çim biçme işleminden hemen sonra temizleyin.
2. Mil bıçaklarını ve karşı bıçağı ince yapılı bir yağ ile hafifçe yağlayın.

## 8 DEPOLAMA

1. Cihazı derinlemesine temizleyin (bkz. Bölüm 7 "Bakım ve koruyucu bakım", sayfa 163).
2. Cihazı mümkün olduğunca kuru bir yerde depolayın.

## 9 ARIZALAR DURUMUNDA YARDIM

**⚠ DİKKAT! Yaralanma tehlikesi.** Keskin kenarlı ve hareketli parçalar yaralanmalara sebep olabilir.

- Bakım, koruyucu bakım ve temizlik çalışmalarında her zaman koruyucu eldiven takın!

**i BİLGİ** Bu tabloda açıklanmamış veya tarafınızdan giderilemeyen arızalar durumunda, lütfen müşteri hizmetlerine başvurun.

Arıza	Nedeni	Giderme
<b>Garip sesler</b>	Gevşek vidalar veya parçalar	Vidaları sıkın.
	Kesme bıçağında yabancı nesnelere	Yabancı nesnelere çıkartın.
	Kesme bıçağında çentik	Çentiği bileme taşı ile bileyerek temizleyin.
<b>Temiz olmayan çim kesimi</b>	Kesme bıçaklar birbirlerine fazla güçlü temas ediyor.	Kesme tertibatını ayarlayın.
	Kesme bıçaklarının yanlış ayarlanması	Kesme tertibatını ayarlayın.
	Körlenmiş kesme bıçakları	Kesme bıçaklarını bileyin ya da değiştirin.
	Fazla uzamış çim	Çimi motorlu bir çim kesme makinesi ile kısaltın.

## 10 MÜŞTERİ HİZMETLERİ/SERVİS

Garanti, onarım ya da yedek parçalarla ilgili sorularınız için en yakındaki AL-KO servis merkezine

başvurun. İnternette bulabileceğiniz adresler: [www.al-ko.com/service-contacts](http://www.al-ko.com/service-contacts)

## 11 GARANTİ

Cihazdaki muhtemel malzeme veya üretim hatalarını, ayıplı maldan doğan hakların yasal zaman aşımı süresi içinde, kendi seçiminize bağlı olarak onarım veya değiştirme yoluyla gideririz. Zaman aşımı süresi, her durumda ürünün satın alınmış olduğu ülkedeki hukuka göre belirlenir.

Garanti taahhüdümüz aşağıdaki durumlarda geçerlidir:

- Bu işletim talimatı dikkate alınmalıdır
- Amacına uygun kullanım
- Orijinal yedek parça kullanımı

Garanti aşağıdaki durumlarda geçerliliğini kaybeder:

- İzinsiz onarım denemeleri
- İzinsiz teknik değişiklikler
- Amacına uygun olmayan kullanım

Garanti dışında kalan hususlar şunlardır:

- Boyadaki, normal yıpranmaya bağlanabilecek olan hasarlar
- Yedek parça kartında [xxxxxx (x)] çerçeve ile işaretlenmiş olan aşınmaya tabi parçalar

Garanti süresi, ilk nihai alıcının satın alımı ile başlar. Tarih ve satın alma belgesi belirleyicidir. Bu beyan ve orijinal satın alma belgesiyle beraber satıcınıza veya en yakın yetkili servis merkezine başvurun. Satın alan kişinin, satıcıya karşı ayıplı maldan doğan hakları bu beyan tarafından etkilenmez.









