



JB 6608D

Jukebox mit Plattenspieler, CD/MP3-Player, USB/SD, DAB+/UKW-Radio & Bluetooth
Jukebox with Record Player, CD/MP3 Player, USB/SD, DAB+/FM Radio & Bluetooth

| Bedienungsanleitung
| User Manual

Vorwort

Vielen Dank, dass Sie sich für dieses Produkt entschieden haben. Bitte lesen Sie diese Bedienungsanleitung sorgfältig, damit Sie in der Lage sind, die maximale Leistungsfähigkeit dessen auszuschöpfen und die Sicherheit bei Installation, Verwendung und Wartung gewährleistet wird. Bewahren Sie diese Bedienungsanleitung so auf, dass Sie sie immer griffbereit haben.



Unsere Hotline für technische Fragen: **07082 / 925420**

(Mo. – Do.: 8.00 – 16.30 Uhr | Fr.: 8.00 – 15.00 Uhr)

Bitte machen Sie von dieser Hotline Gebrauch, da technische Probleme meist hier schon behoben werden können, ohne dass Sie Ihr Gerät einsenden müssen.

Internet: www.karcher-products.de

E-Mail: service@karcher-products.de

Karcher AG | Gewerbestr. 19 | 75217 Birkenfeld

Sicherheitshinweise

1. **Bedienungsanleitung lesen** – Lesen Sie die Bedienungsanleitung aufmerksam, um sich mit der Bedienung des Gerätes vertraut zu machen.
2. **Bedienungsanleitung aufbewahren** – Bewahren Sie die Bedienungsanleitung sorgfältig auf.
3. **Hinweise beachten** – Beachten Sie alle Hinweise und Anweisungen in der Bedienungsanleitung.
4. **Wasser und Feuchtigkeit** – Das Gerät darf nicht in der Nähe von Wasser (z. B. einer Badewanne, einem Waschbecken, einem Schwimmbecken, etc.) oder an feuchten Orten, bzw. in tropischem Klima verwendet werden. Stellen Sie keine mit Flüssigkeiten befüllten Objekte oder Gefäße (z. B. Vasen) auf das Gerät. Setzen Sie das Gerät weder Tropf- noch Spritzwasser aus.
5. **Aufstellung** – Das Gerät darf nur auf einer stabilen, ebenen Oberfläche aufgestellt werden. Platzieren Sie das Gerät so, dass es keinen Erschütterungen ausgesetzt werden kann.
6. **Wandmontage** – Eine Wand- oder Deckenmontage darf nur dann erfolgen, wenn das Gerät dafür vorgesehen ist.
7. **Belüftung** – Stellen Sie das Gerät immer so auf, dass die Lüftungsöffnungen nicht blockiert oder verdeckt (z. B. von einem Vorhang, einer Decke, einer Zeitung, etc.) werden. Das Gerät darf z. B. nicht auf einem Bett, Sofa, Teppich, etc. aufgestellt werden. Für eine ausreichende Belüftung sollte ein Freiraum von mindestens 5 cm um das Gerät herum eingehalten werden.
8. **Hitze** – Das Gerät darf nicht in die Nähe von Hitzequellen, wie z. B. einer Heizung, einem Herd oder anderen Geräten gelangen.
9. **Stromversorgung** – Das Gerät darf nur mit der auf der Geräterückseite angegebenen Spannung betrieben werden.
10. **Kabel & Stecker** – Das Netzkabel und der Netzstecker müssen immer in einwandfreiem Zustand sein. Der Netzstecker muss jederzeit erreichbar sein, um das Gerät vom Netz trennen zu können. Sämtliche Kabel sollten immer so ausgelegt werden, dass diese keine Stolperfalle darstellen und nicht beschädigt werden können. Stellen Sie keine Objekte auf Kabel. Wandsteckdosen, Verlängerungskabel und Mehrfachsteckerleisten dürfen niemals überbelegt werden.
11. **Reinigung** – Reinigen Sie das Gerät ausschließlich mit einem trockenen, weichen und sauberen Tuch. Verwenden Sie niemals chemische Reinigungsmittel. Ziehen Sie vor dem Reinigen den Netzstecker.
12. **Nichtverwendung** – Wenn Sie das Gerät für längere Zeit nicht verwenden, ziehen Sie den Netzstecker.
13. **Eintritt von Objekten oder Flüssigkeiten** – Es dürfen keine Objekte in das Gehäuse des Gerätes gelangen. Das Gerät darf niemals in Kontakt mit irgendwelchen Flüssigkeiten gelangen.
14. **Wann Sie eine Servicestelle aufsuchen sollten** – Ziehen Sie umgehend den Netzstecker und suchen Sie eine qualifizierte Servicestelle auf, wenn einer der folgenden Ereignisse eintritt:
 - a) Wenn der Netzstecker oder das Netzkabel beschädigt ist.
 - b) Wenn Objekte in das Gehäuse eingedrungen sind oder das Gerät in Kontakt mit einer Flüssigkeit war.
 - c) Wenn das Gerät nicht ordnungsgemäß funktioniert. Nehmen Sie selbst nur solche Einstellungen vor, die in dieser Bedienungsanleitung erklärt werden.
 - d) Wenn das Gerät heruntergefallen ist oder in sonstiger Weise einer Erschütterung ausgesetzt war.
15. **Reparaturen** – Reparaturen und Wartungsarbeiten dürfen nur von qualifiziertem Fachpersonal durchgeführt werden. Versuchen Sie niemals, das Gerät selbst zu reparieren. Öffnen Sie niemals das Gehäuse.
16. **Offenes Feuer** – Halten Sie das Gerät fern von offenem Feuer. Stellen Sie keine brennenden Kerzen oder ähnliches auf das Gerät.
17. **Gewitter** – Während eines Gewitters sollten Sie den Netzstecker ziehen.
18. **Sicherheitscheck** – Nach einer Reparatur sollte der durchführende Techniker einen Sicherheitscheck des Gerätes vornehmen, um zu versichern, dass das Gerät einwandfrei funktioniert.
19. **Batterien** – Setzen Sie Batterien immer richtig gepolt in elektrische Geräte ein. Explosionsgefahr wenn Batterien falsch eingesetzt werden. Ersetzen Sie alte Batterien stets mit neuen des gleichen Typs. Verwenden Sie alte und neue Batterien nie gleichzeitig. Alte Batterien gehören nicht in den Hausmüll, sondern müssen separat in den dafür vorgesehenen Behältern entsorgt

werden. Batterien dürfen nicht übermäßiger Hitze, wie z. B. durch Sonnenschein, Feuer o. ä. ausgesetzt werden.

20. **Lautstärke** – Um Hörschäden vorzubeugen, vermeiden Sie es, zu lange bei hohen Lautstärken zu hören.
21. **Kopfhörer (sofern anwendbar)** – Eine zu hohe Lautstärke bei Verwendung von Ohr- oder Kopfhörern kann zu Hörschäden führen.

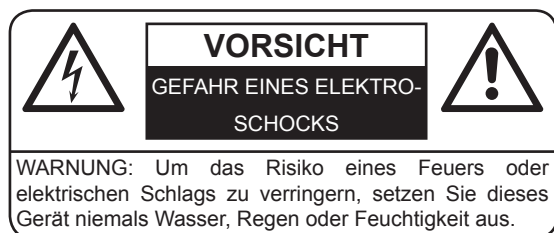

WARNUNG: Um die Gefahr eines elektrischen Schlags zu verringern, öffnen Sie niemals das Gehäuse dieses Gerätes. Versuchen Sie niemals, das Gerät selbst zu reparieren. Wartungsarbeiten und Reparaturen dürfen ausschließlich von qualifiziertem Fachpersonal durchgeführt werden.



Dieses Symbol weist den Benutzer auf gefährliche Spannung innerhalb des Gerätes hin. Es besteht die Gefahr eines elektrischen Schlags.



Dieses Symbol weist den Benutzer auf Teile hin, deren Funktion und Wartung genauestens beschrieben sind.

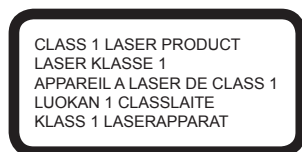

SEHEN SIE NIEMALS DIREKT IN DEN LASERSTRAHL!



Batterien und Akkus

Batterien und Akkus dürfen nicht mit dem normalen Hausmüll entsorgt werden. Jeder Verbraucher ist verpflichtet, alte Batterien und Akkus bei einer Sammelstelle seiner Gemeinde, seines Stadtteils oder im Handel abzugeben, so dass sie einer umweltschonenden Entsorgung zugeführt werden können.



Entsorgung von Elektro- und Elektronikgeräten

Dieses Symbol auf dem Produkt weist darauf hin, dass dieses nicht zusammen mit dem normalen Hausmüll entsorgt werden darf. Für zu entsorgende Elektro- und Elektronikgeräte gibt es ein besonderes, kostenfreies Entsorgungssystem. Weitere Informationen erhalten Sie von Ihrem lokalen Entsorgungsunternehmen oder von dem Händler, bei dem Sie dieses Produkt erworben haben. Mit der getrennten Entsorgung helfen Sie, die Umwelt und Gesundheit Ihrer Mitmenschen zu schützen.

Pflege & Wartung

Anlage

Behandeln Sie das Gehäuse wie ein hochwertiges Möbelstück. Entfernen Sie Staub und leichten Schmutz mit einem weichen, nicht-scheuernden Tuch.

Fingerabdrücke am Gehäuse können Sie mit ein wenig eines geeigneten Möbelreinigers entfernen. Achten Sie darauf, dass Reinigungsmittel nicht auf die Plastik- und Metallteile des Gerätes gelangen. Wir empfehlen, ein weiches, nicht-scheuerndes Tuch ganz leicht mit einem geeigneten Möbelreiniger zu benetzen, anstatt diesen direkt auf das Gehäuse zu sprühen.

Disks

1. Umgang mit Disks

- Das Disk-Fach Ihres Gerätes muss stets geschlossen sein, sodass kein Staub und Schmutz eindringen können, die die Linse beschädigen würden.
- Berühren Sie niemals die bespielte Seite einer Disk.
- Bekleben und beschreiben Sie niemals eine Disk.
- Biegen Sie Disks nicht.
- Halten Sie Disks immer an deren äußeren Kanten.

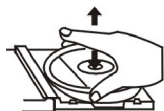

2. Aufbewahrung von Disks

- Bewahren Sie Disks stets in ihren jeweiligen Schutzhüllen auf.
- Setzen Sie Disks niemals dem direkten Sonnenlicht, Staub, Schmutz, hohen Temperaturen, hoher Luftfeuchtigkeit oder Nässe aus.

3. Reinigen von Disks

- Sollte eine Disk einmal verschmutzt sein, so verwenden Sie zum Säubern ein sauberes, trockenes Tuch.
- Ziehen Sie das Tuch vorsichtig von der Mitte der Disk zur äußeren Kante:

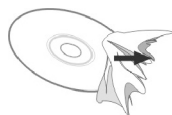

Richtig



Falsch

- Verwenden Sie niemals chemische Reinigungsmittel, Wasser, Verdünnungsmittel oder antistatisches Spray.

4. Kompatibilität

- Aufgrund der Vielzahl von Komprimierungsverfahren kann es vorkommen, dass vereinzelte Disks nicht wiedergegeben werden können.

Schallplatten

Schallplatten sind hochsensible Tonträger, die eine richtige Pflege beanspruchen. Sollten Sie sich unsicher sein, wie Sie mit Ihren Schallplatten richtig umgehen sollen, lassen Sie sich von einem Fachmann beraten.

Weitere Hinweise zum Gerät

Einstellen einer sicheren Lautstärke

- Beim ständigen Hören lauter Musik gewöhnt sich Ihr Gehör daran und lässt die Lautstärke geringer erscheinen.
- Was normal erscheint, kann schon lange zu laut und gesundheitsschädlich sein.
- Stellen Sie zu Ihrer eigenen Sicherheit die Lautstärke niedrig ein.
- Erhöhen Sie die Lautstärke langsam.
- Die Hörschäden können weitreichend und nicht heilbar sein.
- Wenden Sie sich bei Hörproblemen bitte unverzüglich an Ihren Hausarzt.

Kondensation

- Beim Umsetzen des Geräts von einer kalten in eine warme Umgebung kann es zu Kondensationsbildung kommen. In diesem Fall sind Fehlfunktionen nicht auszuschließen.
- Schalten Sie das Gerät nicht ein und benutzen es für etwa 1 Stunde nicht, bis es ausgetrocknet ist.

Energie sparen

- Wenn innerhalb von etwa 15 Minuten kein Audiosignal (CD/USB/SD-Modi) erkannt wird, schaltet das Gerät automatisch in den Standby-Modus. Um das Gerät wieder einzuschalten, drücken Sie die Taste **STANDBY**.
- Bei längerer Nichtbenutzung den Netzstecker aus der Steckdose ziehen und Batterien aus der Fernbedienung herausnehmen.

Vorbereitungen vor der Inbetriebnahme

Auspacken und aufstellen

1. Um die Jukebox auszupacken, stellen Sie zunächst den Karton auf den Kopf und öffnen Sie die Unterseite.
2. Drehen Sie den Karton nun mit der geöffneten Unterseite wieder um. Wenn die Jukebox stabil auf dem Boden steht, ziehen Sie den Karton nach oben weg.
3. Entfernen Sie die Schutzverpackungsteile und nehmen Sie das Zubehör (Fernbedienung, Netzadapter) heraus.
4. Stellen Sie das Gerät auf einem stabilen Untergrund und in der Nähe einer Steckdose auf.
5. Nehmen Sie die weiße Plastik-Schutzkappe vom Lesekopf ab, indem Sie die Schutzkappe vorsichtig nach vorne abziehen.

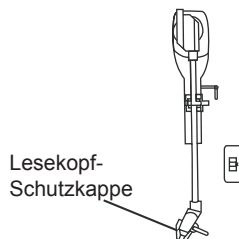

Stromversorgung

Das Gerät wird über einen Netzadapter betrieben:

1. Verbinden Sie den kleinen Stecker des Adapters mit dem DC-Eingang an der Geräterückseite.
2. Stecken Sie den Adapter in eine geeignete Wandsteckdose. Achten Sie darauf, dass die Aus-

gangsleistung der Steckdose mit der auf dem Adapter angegebenen Leistung übereinstimmt.

Hinweise:

- Wenn Sie das Gerät für längere Zeit nicht verwenden trennen Sie den Netzadapter vom Stromnetz.
- Verwenden Sie ausschließlich den mitgelieferten Netzadapter.

Bedienelemente

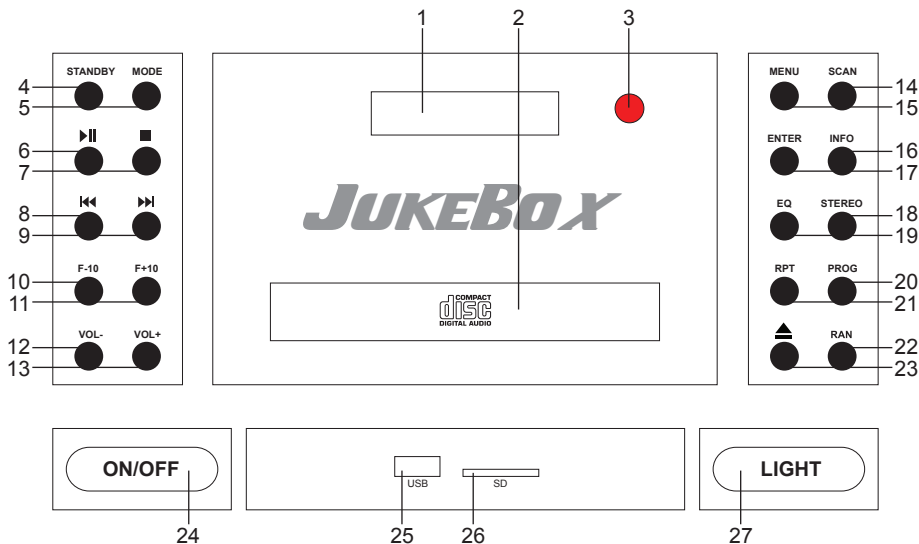

- | | | |
|--------------------------|------------------|--------------------------|
| 1. Display | 10. Taste F-10 | 19. Taste EQ |
| 2. CD-Fach | 11. Taste F+10 | 20. Taste PROG |
| 3. Fernbedienungs-sensor | 12. Taste VOL- | 21. Taste RPT |
| 4. Taste STANDBY | 13. Taste VOL+ | 22. Taste RAN |
| 5. Taste MODE | 14. Taste SCAN | 23. Taste ▲ OPEN/CLOSE |
| 6. Taste ►► PLAY/PAUSE | 15. Taste MENU | 24. Hauptschalter ON/OFF |
| 7. Taste ■ STOP | 16. Taste INFO | 25. USB-Anschluss |
| 8. Taste ◀◀ SKIP RWD. | 17. Taste ENTER | 26. SD-Kartenleser |
| 9. Taste ►► SKIP FWD. | 18. Taste STEREO | 27. Schalter LIGHT |

Plattenspieler

1. 45-U/Min.-Adapter
2. Plattenteller
3. Tonarmlift-Hebel
4. Auto-Stop-Schalter (On, Off)
5. Geschwindigkeitswählschalter (33, 45, 78 U/Min.)
6. Tonarm-Sicherungsclip
7. Tonarm
8. Lesekopf

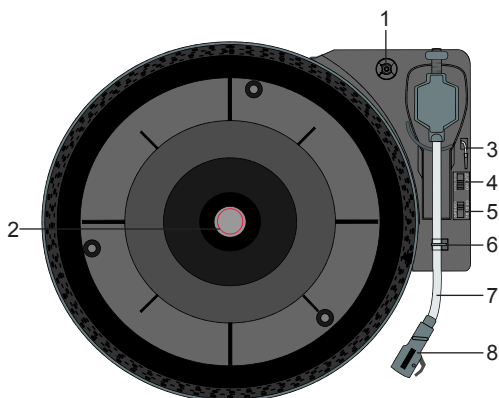

Fernbedienung

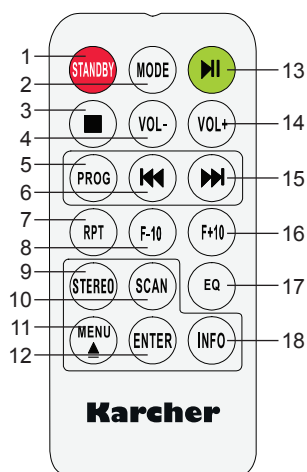

1. STANDBY button
2. MODE button
3. ■ STOP button
4. VOL- button
5. VOL+ button
6. ◀◀ SKIP RWD. button
7. RPT button
8. F-10 button
9. STEREO button
10. SCAN button
11. MENU button
12. ENTER button
13. ▶▶ PLAY/PAUSE button
14. VOL+ button
15. ▶▶ SKIP FWD. button
16. F+10 button
17. EQ button
18. INFO button

Fernbedienungsbatterie

Die Fernbedienung verwendet eine Knopfzelle (CR2025), die bereits eingelegt ist. Um die Fernbedienung zu verwenden, ziehen Sie einfach den Schutzstreifen aus dem Batteriefach heraus.

Grundfunktionen

Gerät ein- & ausschalten

1. Versorgen Sie das Gerät mit Strom wie zuvor beschrieben.
2. Drücken Sie den **Hauptschalter ON/OFF**, um das Gerät in den Standby-Modus zu versetzen.
3. Um das Gerät ein- und wieder in den Standby-Modus zu schalten, drücken Sie die Taste **STANDBY** erneut.
4. Um das Gerät auszuschalten, drücken Sie erneut den **Hauptschalter ON/OFF**.

Lautstärke einstellen

- Um die Lautstärke zu erhöhen, drücken Sie die Taste **VOL+**.
- Um die Lautstärke zu verringern, drücken Sie die Taste **VOL-**.

Funktionsauswahl

- Um zwischen den Modi (CD, USB, SD, BT, Phono, DAB, FM) zu wählen, drücken Sie wiederholt die Taste **MODE**.

Equalizer (EQ)

- Dieses Gerät verfügt über 5 Equalizer-Voreinstellungen (FLAT, CLASSIC, ROCK, POP, JAZZ).
- Um zwischen diesen zu wählen, drücken Sie wiederholt die Taste **EQ**.

Lichteffekte

1. Drücken Sie den Schalter **LIGHT**, um die Lichteffekte einzuschalten.
2. Um die Lichteffekte wieder auszuschalten, drücken Sie erneut den Schalter **LIGHT**.

Hinweis:

- Stellen Sie den Schalter **LIGHT MODE** an der Geräterückseite auf „PLAY“, damit sich die Farbe der Lichteffekte kontinuierlich ändert oder auf „HOLD“, um die aktuelle Farbe beizubehalten.

DAB+ Radio

1. Schalten Sie das Gerät wie zuvor beschrieben ein.
2. Wählen Sie den DAB-Radiomodus, indem Sie wiederholt die Taste **MODE** drücken.
3. Wenn das Gerät zum ersten Mal in den DAB-Modus geschaltet wird, so sucht dieses automatisch nach verfügbaren Sendern.
Sobald der Sendersuchlauf beendet ist, wird der zuerst gefundene Sender gespielt.
4. Wählen Sie anhand der Tasten **◀◀** und **▶▶** zwischen den gefundenen Sendern.

Sender manuell speichern

Sie können bis zu 40 Radiosender speichern:

1. Wählen Sie einen beliebigen Radiosender.
2. Halten Sie die Taste **PROG** 2 Sekunden lang gedrückt.
3. Wählen Sie anhand der Tasten **◀◀** oder **▶▶** einen Speicherplatz (1 - 40), auf welchem Sie den aktuellen Sender speichern möchten.
4. Drücken Sie die Taste **PROG**, um den Sender zu speichern.
5. Wiederholen Sie die Schritte 1 - 4, um bis zu 40 Sender zu speichern.
6. Um einen gespeicherten Radiosender aufzurufen, drücken Sie die Taste **PROG** und wählen dann anhand der Tasten **◀◀** / **▶▶** den entsprechenden Speicherplatz. Drücken Sie dann erneut die Taste **PROG**, um den gewählten Sender zu spielen.

DAB+-Menü

Drücken Sie im DAB-Modus die Taste **MENU**, um das DAB-Menü zu öffnen. Innerhalb des Menüs können Sie anhand der Tasten **◀◀** / **▶▶** navigieren (um Menüpunkte zu öffnen oder eine Auswahl zu bestätigen, drücken Sie die Taste **ENTER**; um das Menü zu verlassen, drücken Sie die Taste **MENU**):

Menüpunkt	Funktion
Auto tune	Vollständiger Sendersuchlauf.
Manual tune	Einen bestimmten Sender/Frequenz manuell suchen.
Prune	Löscht ungültige Sender aus der Senderliste.

DRC	Wenn Sie Musik mit einem hohen Dynamikbereich in lauter Umgebung hören, können Sie den Audio-Dynamikbereich komprimieren. Dies macht die leisen Töne lauter und die lauten Töne leiser. <i>Hinweis:</i> DRC funktioniert nur, wenn die Funktion vom jeweiligen Sender unterstützt wird.
SW Version	Software-Version anzeigen.
Language	Menüsprache ändern.
Factory Reset	Gerät auf Werkseinstellungen zurücksetzen (Reset)

Anzeige von Senderinfos

Um von einem Sender gesendete Informationen anzuzeigen (sofern verfügbar), drücken Sie wiederholt die Taste **INFO**.

UKW-Radio (FM)

1. Schalten Sie das Gerät ein wie zuvor beschrieben.
2. Wählen Sie den UKW-Radiomodus (FM), indem Sie wiederholt die Taste **MODE** drücken.
3. Stellen Sie anhand der Tasten **◀◀** oder **▶▶** die Frequenz ein und wählen so einen beliebigen Sender.
4. Um automatisch nach dem nächsten verfügbaren Sender zu suchen, halten Sie die Taste **◀◀** oder **▶▶** 2 Sekunden lang gedrückt.
UKW-Sender können in Stereo oder Mono empfangen werden.
Bei einem schwachen Empfang können Sie den Mono-Modus „erzwingen“, wodurch der Empfang ggf. etwas verbessert wird. Um zwischen Stereo- und Mono-Modus zu wechseln, drücken Sie die Taste **STEREO**.

UKW-Menü

Drücken Sie im UKW-Modus die Taste **MENU**, um das UKW-Menü zu öffnen. Innerhalb des Menüs können Sie anhand der Tasten **◀◀** / **▶▶** navigieren (um Menüpunkte zu öffnen oder eine Auswahl zu bestätigen, drücken Sie die Taste **ENTER**; um das Menü zu verlassen, drücken Sie die Taste **MENU**):

Menüpunkt	Funktion
Scan setting	Hier können Sie wählen, ob nach allen Sendern oder nur nach solchen mit starkem Signal gesucht werden soll.
SW Version	Software-Version anzeigen.
Language	Menüsprache ändern.
Factory Reset	Gerät auf Werkseinstellungen zurücksetzen (Reset)

Sender manuell speichern

Sie können bis zu 40 Radiosender speichern:

1. Wählen Sie einen beliebigen Radiosender.
2. Halten Sie die Taste **PROG** 2 Sekunden lang gedrückt.
3. Wählen Sie anhand der Tasten **◀◀** oder **▶▶** einen Speicherplatz (1 - 40), auf welchem Sie den aktuellen Sender speichern möchten.
4. Drücken Sie die Taste **PROG**, um den Sender zu speichern.
5. Wiederholen Sie die Schritte 1 - 4, um bis zu 40 Sender zu speichern.
6. Um einen gespeicherten Radiosender aufzurufen, drücken Sie die Taste **PROG** und wählen dann anhand der Tasten **◀◀** / **▶▶** den entsprechenden Speicherplatz. Drücken Sie dann erneut die Taste **PROG**, um den gewählten Sender zu spielen.

Sender automatisch speichern

Anstatt Sender manuell zu speichern, können Sie die auch automatisch vornehmen lassen:

1. Drücken Sie im UKW-Radiomodus die Taste **SCAN**.

2. Das Gerät speichert nun nacheinander die gefundenen Sender (bis zu 40). Nach dem Suchlauf wird der zuerst gefundene Sender gespielt.
3. Um einen gespeicherten Radiosender aufzurufen, drücken Sie die Taste **PROG** und wählen dann anhand der Tasten **◀◀** / **▶▶** den entsprechenden Speicherplatz. Drücken Sie dann erneut die Taste **PROG**, um den gewählten Sender zu spielen.

Hinweis:

- Das automatische Speichern überschreibt zuvor gespeicherte Sender.

RDS (Radio Data System)

Dieses Gerät kann RDS-Informationen empfangen und anzeigen. RDS ermöglicht Radiosendern die Übertragung von Textinformationen, wie z. B. Sendername, Programm- oder Musikinformatoren. Die gesendeten RDS-Informationen können von Sender zu Sender unterschiedlich sein.

Um RDS-Informationen anzuzeigen, drücken Sie wiederholt die Taste **INFO**.

Hinweise:

- Nicht alle Sender übertragen RDS-Informationen. In einem solchen Fall zeigt das Gerät auch keine Infos an.
- Gesendete RDS-Informationen können von Sender zu Sender unterschiedlich sein.
- Bei einem schwachen Signal kann es vorkommen, dass die Textinformationen nicht, nicht richtig oder nicht vollständig angezeigt werden.

CD-Player

Wiedergabe

1. Schalten Sie das Gerät ein wie zuvor beschrieben.
2. Wählen Sie den CD-Modus, indem Sie wiederholt die Taste **MODE** drücken.
3. Drücken Sie die Taste **▲ OPEN/CLOSE**, um das CD-Fach zu öffnen. Das Display zeigt „Door Opened“ an.
4. Legen Sie eine CD / CD-R / CD-RW / CD-MP3 mit der bedruckten Seite nach oben zeigend in das CD-Fach.
5. Drücken Sie die Taste **▲ OPEN/CLOSE** erneut, um das CD-Fach zu schließen. Die Disk wird eingelesen. Wenn sich keine Disk im CD-Fach befindet oder diese falsch eingelegt ist, zeigt das Display „No Disc“.
6. Die Wiedergabe startet automatisch mit dem ersten Titel.
7. Stellen Sie anhand der Tasten **VOL+/-** die gewünschte Lautstärke ein.
8. Um die Wiedergabe zu pausieren, drücken Sie die Taste **▶|| PLAY/PAUSE** einmal. Drücken Sie die Taste erneut, um die Wiedergabe fortzusetzen.
9. Um die Wiedergabe zu beenden, drücken Sie die Taste **■ STOP**.

Schnellvorlauf/Schnellrücklauf & Titel überspringen

- Um an den Anfang des aktuellen Titels zu springen, drücken Sie die Taste **◀◀ SKIP RWD** einmal. Drücken Sie die Taste ein zweites Mal, um zum vorherigen Titel zu springen.
- Um zum nächsten Titel zu springen, drücken Sie die Taste **▶▶ SKIP FWD**.
- Um beim aktuellen Titel einen Schnellvorlauf durchzuführen, halten Sie die Taste **▶▶ SKIP FWD** gedrückt. Wenn Sie die gewünschte Stelle im Titel erreichen, lassen Sie die Taste los und der Titel wird wieder normal wiedergegeben.
- Um beim aktuellen Titel einen Schnellrücklauf durchzuführen, halten Sie die Taste **◀◀ SKIP RWD** gedrückt. Wenn Sie die gewünschte Stelle im Titel erreichen, lassen Sie die Taste los und der Titel wird wieder normal wiedergegeben.
- Um 10 Titel auf einmal vorwärts/rückwärts zu springen, drücken Sie die Taste **F-10** oder **F+10**.

Wiederholmodi / Zufallswiedergabe

Drücken Sie während der Wiedergabe wiederholt die Taste **RPT** auf der Fernbedienung, um zwischen den folgenden Optionen zu wählen:

- Titel wiederholen - der aktuelle Titel wird wiederholt, im Display wird „Rep1“ angezeigt.
- Album wiederholen (vorausgesetzt, die CD oder das USB-Medium enthalten Ordner) - das aktuelle Album wird wiederholt, im Display wird „RepF“ angezeigt.
- Alle wiederholen - Alle Titel der CD oder auf dem USB-Medium werden wiederholt, im Display wird „RepA“ angezeigt.
- Zufallswiedergabe - Alle Titel werden in zufälliger Reihenfolge abgespielt, im Display wird „Rand“ angezeigt.

Hinweis:

- Um Wiederholmodi und Zufallswiedergabe zu beenden, drücken Sie wiederholt die Taste **RPT**, bis die entsprechende Anzeige nicht mehr eingeblendet wird.

Wiedergabereihenfolge festlegen

Sie können eine Reihenfolge von bis zu 20 Titeln festlegen, in welcher diese abgespielt werden sollen.

1. Drücken Sie im CD-Stopp-Modus die Taste **PROG**. Im Display werden „P01“ und die Titelnummer angezeigt.
2. Wählen Sie anhand der Tasten **◀◀ SKIP RWD.** / **▶▶ SKIP FWD.** den Titel, der in der Reihenfolge zuerst abgespielt werden soll.
3. Drücken Sie erneut die Taste **PROG**. „P02“ wird im Display angezeigt.
4. Wiederholen Sie die Schritte 2 - 3, um bis zu 20 Titel in Ihrer Reihenfolge zu speichern.
5. Drücken Sie die Taste **▶▶ PLAY/PAUSE**, um die Wiedergabe der Reihenfolge zu starten.
6. Schnellvorlauf, Schnelrücklauf, Titel überspringen und Wiederholmodi können wie oben beschrieben verwendet werden.
7. Um die Wiedergabe zu beenden, drücken Sie die Taste **■ STOP**. Drücken Sie die Taste ein zweites Mal, um die Reihenfolge zu löschen.

USB-/SD-Wiedergabe

1. Schalten Sie das Gerät ein wie zuvor beschrieben.
2. Wählen Sie den USB- oder SD-Modus, indem Sie wiederholt die Taste **MODE** drücken.
3. Stecken Sie einen USB-Stick in den USB-Anschluss oder eine SD-Karte in den SD-Kartenleser am Gerät.
4. Der USB-Stick, bzw. die SD-Karte wird eingelesen. Wenn sich kein USB-Stick im USB-Anschluss, bzw. keine SD-Karte im SD-Kartenleser befindet, zeigt das Display „No USB“ (bzw. „No Card“).
5. Die Wiedergabe startet automatisch mit dem ersten Titel.
6. Stellen Sie anhand der Tasten **VOL+/-** die gewünschte Lautstärke ein.
7. Um die Wiedergabe zu pausieren, drücken Sie die Taste **▶▶ PLAY/PAUSE** einmal. Drücken Sie die Taste erneut, um die Wiedergabe fortzusetzen.
8. Um die Wiedergabe zu beenden, drücken Sie die Taste **■ STOP**.

Wiedergabemodi

Titel überspringen, Schnellvorlauf, Schnelrücklauf und Wiederholmodi sind identisch mit denen bei der CD-Wiedergabe. Beschrieben werden diese Funktionen im Abschnitt zuvor.

Hinweise:

- Ein USB-Stick muss stets direkt an den USB-Anschluss am Gerät angeschlossen werden. Die Verwendung eines USB-Verlängerungskabels wird vom Gerät nicht unterstützt. Der USB-Anschluss des Gerätes kann nicht mit einem Computer kommunizieren.
- Die Einlesedauer eines USB-Speichersticks oder einer SD-Karte hängt von der Geschwindigkeit des Speichermediums und der darauf befindlichen Anzahl von Titeln/Verzeichnissen ab. In manchen Fällen kann die Einlesedauer bis zu 60 Sekunden betragen.
- Wenn das Gerät ausgeschaltet ist (oder im Standby-Modus), dann sollte kein USB-Stick oder SD-Karte angeschlossen sein.
- Schalten Sie das Gerät aus bevor Sie einen USB-Speicherstick oder eine SD-Karte herausziehen.

- hen. Der Hersteller ist für Datenverlust oder -beschädigung nicht verantwortlich.
- Aufgrund unterschiedlicher Komprimierungsverfahren kann es vorkommen, dass vereinzelte Dateien oder USB-Sticks, bzw. SD-Karten nicht wiedergegeben werden können.

Schallplattenspieler

1. Schalten Sie das Gerät ein wie zuvor beschrieben.
2. Wählen Sie den Schallplattenspielermodus (Phono), indem Sie wiederholt die Taste **MODE** drücken.
3. Legen Sie eine Schallplatte auf den Plattenteller.
4. Wählen Sie die gewünschte Geschwindigkeit anhand des Geschwindigkeitswählschalters (33, 45 oder 78 U/Min.). Zum Abspielen von 45er-Singles setzen Sie den 45-U/Min.-Adapter auf die Spindel.
5. Öffnen Sie den Tonarm-Sicherungsclip.
6. Heben Sie nun den Tonarm aus dessen Ablage anhand des **Tonarmlift-Hebels** an und drehen Sie den Tonarm vorsichtig in Richtung Plattenspieler. Der Plattenteller beginnt, sich zu drehen.
7. Bewegen Sie den Tonarm vorsichtig über die Schallplatte an die Stelle, von der die Wiedergabe beginnen soll und lassen diesen dann langsam anhand des **Tonarmlift-Hebels** herab.
8. Stellen Sie anhand der Tasten **VOL+/-** die gewünschte Lautstärke ein.
9. Am Ende der Schallplatte stoppt die Wiedergabe nur dann, wenn der Schalter **Auto Stop** auf „ON“ steht. Heben Sie den Tonarm anhand des **Tonarmlift-Hebels** an, bewegen Sie den Tonarm über dessen Ablage und lassen diesen anhand des **Tonarmlift-Hebels** herab.
10. Wenn Sie die Wiedergabe vor Ende der Schallplatte beenden wollen, so heben Sie den Tonarm vorsichtig anhand des **Tonarmlift-Hebels** an und bewegen den Tonarm behutsam über dessen Ablage. Lassen Sie den Tonarm anhand des **Tonarmlift-Hebels** herab auf die Ablage.

Auto-Stop

- Wenn die Wiedergabe am Ende der Schallplatte automatisch stoppen soll, dann müssen Sie den Schalter **Auto Stop** vor dem Beginn der Wiedergabe auf „ON“ stellen.
- Wenn der Schalter **Auto Stop** auf „OFF“ steht, dreht sich der Plattenteller weiter, auch wenn die Schallplatte bereits zu Ende gespielt wurde.

WICHTIG

- Den Tonarm immer nur anhand des **Tonarmlift-Hebels** heben und senken.
- Drehen oder stoppen Sie den Plattenteller niemals von Hand.
- Wenn der Plattenspieler nicht verwendet wird, muss der Tonarm mit dem Tonarm-Sicherungsclip gesichert sein, da ein Bewegen oder Rütteln des Gerätes sonst zu Beschädigungen führen kann.
- Vor jeder Nutzung des Plattenspielers sollten Nadel und Schallplatte bestimmungsgemäß gereinigt werden, um vorzeitigem Verschleiß vorzubeugen.
 - Säubern Sie die Nadel anhand einer speziellen Reinigungsbürste von hinten nach vorne.
 - Säubern Sie die Platte anhand eines speziellen Reinigungstuch für Schallplatten.
- Versichern Sie sich vor jeder Nutzung, dass sich die Nadel noch in einwandfreiem Zustand befindet, da diese natürlichem Verschleiß ausgesetzt ist. Eine abgenutzte oder gesplitterte Nadel muss ersetzt werden, da diese sonst die Schallplatte beschädigen könnte. Verwenden Sie nur Originalnadeln.

Bluetooth

Mit der *Bluetooth*[®]-Funktion können Sie Musik von Ihrem Smartphone, Tablet oder anderen *Bluetooth*[®]-fähigen Gerät über die Lautsprecher des JB 6608D streamen.

1. Wählen Sie den *Bluetooth*[®]-Modus, indem Sie wiederholt die Taste **MODE** drücken.
2. Öffnen Sie das *Bluetooth*[®]-Menü Ihres externen Gerätes und suchen Sie nach „Jukebox“.
3. Sobald Ihr externes Gerät „Jukebox“ anzeigt, koppeln und verbinden Sie dieses. Sie können nun

- Musik von Ihrem gekoppelten Gerät über die Lautsprecher des JB 6608D hören.
4. Dateien von Ihrem angeschlossenen *Bluetooth*[®]-Gerät werden jetzt über den Lautsprecher abgespielt. Verwenden Sie die Lautstärkeregelung des Gerätes wie oben beschrieben.
 5. Sie können alle Wiedergabefunktionen über Ihr *Bluetooth*[®]-Gerät steuern.

Hinweise:

- *Bluetooth*[®] funktioniert am besten innerhalb einer Reichweite von 8 bis 10 Metern. Die Musikübertragung kann durch Hindernisse zwischen dem Lautsprecher und dem *Bluetooth*[®]-Gerät unterbrochen werden, wie beispielsweise Wände, Metallgehäuse, die das Gerät umschließen, oder andere Geräte in der Nähe, welche die gleiche Frequenz nutzen.
- Das Gerät kann nur an ein *Bluetooth*[®]-Gerät auf einmal angeschlossen werden.
- Wenn das verbundene *Bluetooth*[®]-Gerät aus dem Empfangsbereich entfernt wird, wird die *Bluetooth*[®]-Verbindung automatisch wieder hergestellt, wenn das *Bluetooth*[®]-Gerät wieder in den Empfangsbereich zurück gelangt.
- Um ein neues Verbinden eines zuvor gekoppelten Gerätes zu verhindern, entkoppeln Sie dieses in den Einstellungen Ihres externen Gerätes.



Die *Bluetooth*[®]-Wortmarke und das Logo sind eingetragene Marken von Bluetooth SIG, Inc.

Technische Daten

Netzadapter:	Eingang AC 100-240V ~ 50/60Hz Ausgang DC 13V --- 5A \ominus \oplus
USB:	5V --- 200mA
Frequenzbereiche:	FM 87,5 - 108 MHz DAB+ 174,928 - 239,200 MHz
BT-Frequenzbereich:	2,402 GHz - 2,480 GHz
Übertragene Frequenzleistung BT:	8 dBm
Gerätemaße (BxTxH) ca.:	570 x 305 x 1.050 mm

Technische und optische Änderungen jederzeit vorbehalten.



Wir, Karcher AG (Inverkehrbringer), bestätigen hiermit, dass dieses Gerät mit den grundlegenden Anforderungen der Richtlinie 2014/53/EU sowie der weiteren relevanten Richtlinien übereinstimmt.

Eine Kopie der Konformitätserklärung kann unter der folgenden Adresse bezogen werden:

Karcher AG | Gewerbestr. 19 | 75217 Birkenfeld

Oder im Internet unter folgendem Link:

<http://www.karcher-products.de/index.php/Konformitaetserklaerungen.html>

Safety Information

- 1. Read Instructions** - All the safety and operating instructions should be read before the appliance is operated.
- 2. Retain Instructions** - The safety and operating instructions should be retained for future reference.
- 3. Heed Warnings** - All warnings on the appliance and in the operating instructions should be adhered to.
- 4. Water and Moisture** – Do not use the apparatus near water (e.g. bath tub, sink, swimming pool) or in wet places or tropical climates. Do not place objects filled with liquids, such as vases, on top of the apparatus. Do not expose the apparatus to dripping or splashing.
- 5. Setup** – The apparatus should only be placed on a stable, flat surface. Do not let the apparatus fall down or expose it to shock.
- 6. Wall or Ceiling Mounting** - The appliance should be mounted to a wall or ceiling only as recommended by the manufacturer.
- 7. Ventilation** - The appliance should be situated so that its location or position does not interfere with its proper ventilation. For example, the appliance should not be situated on a bed, sofa, rug, or similar surface that may block the ventilation openings; or, placed in a built-in installation, such as a bookcase or cabinet that may impede the flow of air through the ventilation openings. Ensure a minimum distance of 5 cm around the apparatus for sufficient ventilation. Ensure that the ventilation is not impeded by covering the ventilation openings with items such as newspapers, table-cloths, curtains, etc.
- 8. Heat** - The appliance should be situated away from heat sources such as radiators, heat registers, stoves, or other appliances (including amplifiers) that produce heat.
- 9. Power Sources** - The appliance should be connected to a power supply only of the type described in the operating instructions or as marked on the appliance.
- 10. Cables and Plugs** – The mains plug shall remain readily operable. All cables should be routed so that they are not likely to be walked on or pinched by items placed upon or against them, paying particular attention to cords at plugs, convenience receptacles, and the point where they exit from the appliance.
- 11. Cleaning** - The appliance should be cleaned only as recommended by the manufacturer. Clean by wiping with a dry and clean cloth. Do not use chemical cleaners or detergents. Always pull the mains plug before cleaning the unit.
- 12. Non-use Periods** - The power cord of the appliance should be unplugged from the outlet when left unused for a long period of time.
- 13. Object and Liquid Entry** - Care should be taken so that objects do not fall and liquids are not spilled into the enclosure through openings.
- 14. Damage Requiring Service** - The appliance should be serviced by qualified service personnel when:
 - a) The power-supply cord or the plug has been damaged; or
 - b) Objects have fallen, or liquid has been spilled into the appliance; or
 - c) The appliance has been exposed to rain; or
 - d) The appliance does not appear to operate normally or exhibits a marked change in performance; or
 - e) The appliance has been dropped, or the enclosure damaged.
- 15. Servicing** - The user should not attempt to service the appliance beyond that described in the operating instructions. All other servicing should be referred to qualified service personnel.
- 16. Open Fire** – Keep the apparatus away from open fires. Do not place naked flame sources, such as lighted candles on the apparatus.
- 17. Thunderstorms** – During a thunderstorm the mains plug should be unplugged.
- 18. Safety Check** – After servicing the technician should conduct a safety check in order to ensure that the apparatus is working properly and safely.
- 19. Batteries** – Always place batteries in the correct polarization into electrical components. Danger of explosion if battery is incorrectly replaced. Replace only with the same or equivalent type. Do not mix old and new batteries. Take attention to the environmental aspects of battery disposal. Batteries shall not be exposed to excessive heat such as sunshine, fire or the like. Remove batteries before disposing of the product.

20. **Volume Levels** – To prevent possible hearing damage, do not listen at high volume levels for long periods.
21. **Headphones** (if applicable) – Excessive sound pressure from earphones and headphones can cause hearing loss.



WARNING: To reduce the risk of electric shock, do not remove cover (or back). No user serviceable parts inside. Refer servicing to qualified service personnel.



The lightning flash with arrowhead symbol within an equilateral triangle is intended to alert the user to the presence of uninsulated dangerous voltage within the product's enclosure that may be of sufficient magnitude to constitute a risk of electric shock to persons.



The exclamation point within an equilateral triangle is intended to alert the user to the presence of important operating and maintenance (servicing) instructions in the literature accompanying the appliance.

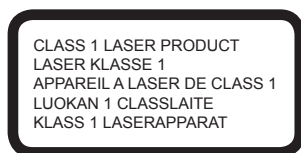

DO NOT STARE INTO BEAM –
INVISIBLE LASER RADIATION



Batteries

Batteries may not be disposed of in regular house hold trash. Every consumer has the obligation to return batteries to special disposal locations.



Disposal of Used Electrical & Electronic Equipment

The meaning of the symbol on the product, its accessory or packaging indicates that this product shall not be treated as household waste. Please, dispose of this equipment at your applicable collection point for the recycling of electrical & electronic equipment waste. By ensuring the correct disposal of this product, you will help prevent potential hazards to the environment and to human health, which could otherwise be caused by unsuitable waste handling of this product. The recycling of materials will help conserve natural resources. For more detailed information about recycling of this product, please contact your local city office, your household waste disposal service or the shop where you purchased the product.

Care & Maintenance

Main Unit

Care for the cabinet as you would care for any piece of fine furniture. When the cabinet becomes dusty, wipe it with a soft, non-abrasive dusting cloth.

If the cabinet becomes smudged with finger prints, you may use a good quality dust cleaner. However, avoid spraying plastic or metal parts of this system. We recommend that you spray the cleaner onto your dusting cloth rather than directly onto the cabinet to avoid getting any of the spray on the plastic or metal parts.

Discs

1. Handling discs

- Always keep the CD compartment shut to prevent dust or dirt from getting into the CD mechanism.
- Do not touch the recorded surface.
- Do not stick paper or write on either side of the CD.
- Do not bend the CD.
- Only handle a disc on its outer edges.

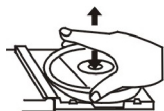

2. Storing discs

- To avoid scratches/damages always put CDs back into their cases after use.
- Do not expose CDs to direct sunlight, dust, dirt, high temperatures, high humidity or water.

3. Cleaning discs

- Use a soft cloth to wipe fingerprints and dust from the disc surface.
- Carefully move the cloth from the center of the disc to its edge:

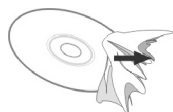

Correct



False

- Never use benzene, thinners, record cleaner fluid or antistatic spray to clean CDs.

4. Compatibility

- Due to the numerous compression methods, some discs may not play.

Records

Records are highly sensitive and need good and proper care. If you are unsure of how to care and maintain your records, please contact an expert.

Further Notes on the Device

Setting a safe volume level

- If you continually listen to loud music, your hearing gradually adapts to it and gives you the impression that the volume is lower.
- What seems normal to you can be already for long time too loud and unhealthy.
- To protect yourself from this, set the volume to a low level.

- Increase the volume slowly.
- Damage to your hearing can be extensive and cannot be reversed.
- If you notice a hearing problem, please consult a doctor.

Condensation

- Condensation may occur when moving the device from a cold to a warm environment. If there is moisture inside the player, it may not operate properly.
- Don't turn on the device and wait about one hour for the moisture to evaporate.

Saving energy

- If there is no audio signal in CD/USB/SD modes within approximately 15 minutes, the unit will switch into standby mode automatically.
To use the unit again, press the **STANDBY** button.
- If the unit is not used for a long period of time, it should be unplugged from the AC socket and batteries removed from the remote control.

Preparations before Use

Unpacking & Setup

1. To unpack the jukebox, place the carton upside down and open the bottom side.
2. With the bottom side open turn the carton upright again and with the jukebox standing firmly on its feet, pull up the carton.
3. Remove protective covers and take out the accessories (remote control, power adaptor).
4. Place the unit on a level and stable surface, convenient to an AC outlet.
5. Remove the white plastic stylus cover from the phonograph stylus by sliding it forward and down and discard the stylus cover.

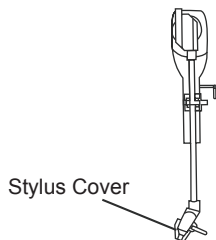

Power Supply

The unit is powered by an external AC/DC adaptor:

1. Connect the adaptor's DC output plug to the DC-in jack of the unit.
2. Firmly and securely plug the supplied adaptor's AC plug into AC main outlet. Make sure that the main outlet's output power matches the required power of the adaptor.

Notes:

- If the unit is not to be used for an extended period of time disconnect it from the power.
- Only use the supplied AC/DC adaptor.

Location of Controls

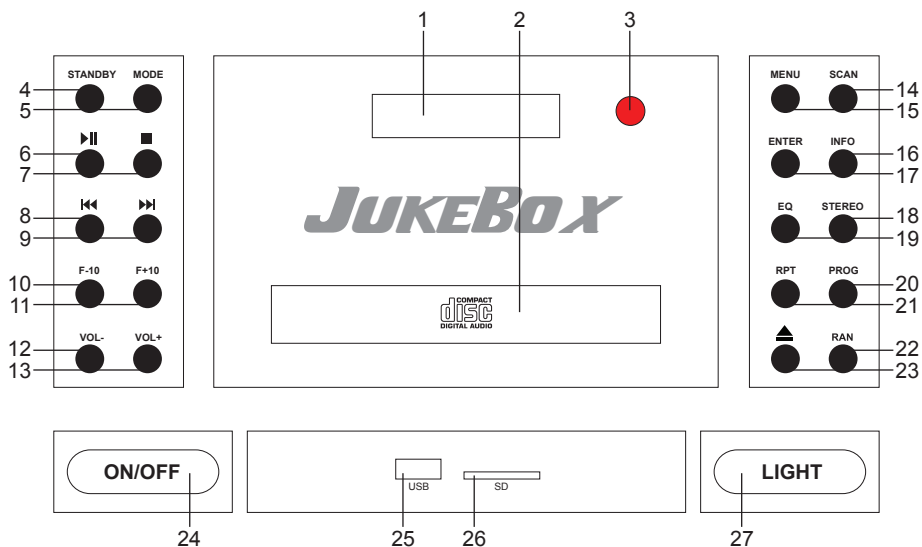

- | | | |
|--------------------------|-------------------|-------------------------|
| 1. Display | 10. F-10 button | 19. EQ button |
| 2. CD tray | 11. F+10 button | 20. PROG button |
| 3. Remote control sensor | 12. VOL- button | 21. RPT button |
| 4. STANDBY button | 13. VOL+ button | 22. RAN button |
| 5. MODE button | 14. SCAN button | 23. ▲ OPEN/CLOSE button |
| 6. ►► PLAY/PAUSE button | 15. MENU button | 24. ON/OFF mains switch |
| 7. ■ STOP button | 16. INFO button | 25. USB port |
| 8. ◀◀ SKIP RWD. button | 17. ENTER button | 26. SD card reader |
| 9. ▶▶ SKIP FWD. button | 18. STEREO button | 27. LIGHT switch |

Phonograph

1. 45 RPM adapter
2. Turntable
3. Cue lever
4. Auto Stop On/Off switch
5. Speed selector (33, 45, 78 RPM)
6. Tone arm lock
7. Tone arm
8. Stylus

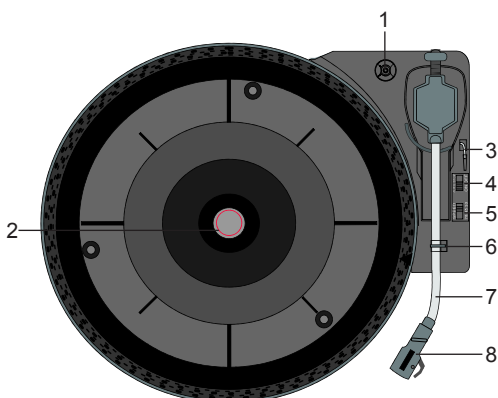

Remote Control

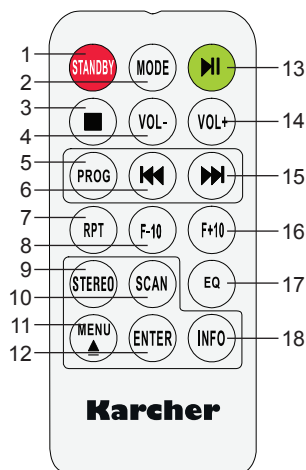

1. STANDBY button
2. MODE button
3. ■ STOP button
4. VOL- button
5. PROG button
6. ◀◀ SKIP RWD. button
7. RPT button
8. F-10 button
9. STEREO button
10. SCAN button
11. MENU button
12. ENTER button
13. ▶▶ PLAY/PAUSE button
14. VOL+ button
15. ▶▶ SKIP FWD. button
16. F+10 button
17. EQ button
18. INFO button

Remote Control Battery

The remote control uses 1x CR2025 battery which is pre-installed. To use it, simple pull out the protective cover from the battery compartment.

Basic Functions

Switching the Unit On & Off

1. Power the unit as described above.
2. Press the **ON/OFF** switch to turn the unit into standby mode.
3. To switch the unit on or back into standby, press the **STANDBY** button.
4. To turn the unit off, press the **ON/OFF** switch again.

Volume Control

- To increase the volume, press the **VOL+** button.
- To decrease the volume, press the **VOL-** button.

Function Selection (Mode)

- To select between modes (CD, USB, SD, BT, Phono, DAB, FM), repeatedly press the **MODE** button.

Equalizer (EQ)

- This unit is equipped with 5 different equalizer presets (FLAT, CLASSIC, ROCK, POP, JAZZ).
- To select between these presets, repeatedly press the **EQ** button.

Light Effects

1. Press the **LIGHT** button to turn on all the light effects.
2. To turn the lights off, press the **LIGHT** button again.

Note:

- Switch the **LIGHT MODE** selector located on the back of the unit to "PLAY" so that the light color changes continuously, or to "HOLD" to hold the current color.

DAB+ Radio

1. Switch the unit on as described previously.
2. Select the DAB mode by pressing the **MODE** button repeatedly.
3. When the unit is switched into DAB mode for the first time, it will automatically tune for available stations.
Once the scan is completed the radio will play the first station in the station list.
4. Select a desired radio station by pressing the **◀◀** and **▶▶** buttons.

Manually Store Radio Stations

This unit enables you to store up to 40 radio stations:

1. Tune to a radio station which you would like to store.
2. Press and hold for 2 seconds the **PROG** button.
3. Select a desired preset (1 - 40) on which you want to store the current frequency by pressing the **◀◀** or **▶▶** button.
4. Press the **PROG** button to confirm your setting.
5. Repeat steps 1 - 4 to store up to 40 stations.
6. To recall a stored station, press the **PROG** button and then select the desired preset using the **◀◀** / **▶▶** buttons. Once you reached the desired preset press again the **PROG** button to switch to that station.

DAB+ Menu

Press the **MENU** button while in DAB+ mode to enter the DAB+ menu. Inside the menu you can select between the following menu items and functions by pressing the **◀◀** / **▶▶** buttons (to enter menu items and to confirm a selection, press the **ENTER** button; to exit menu press the **MENU** button):

Menu Item	Function
Auto tune	Full scan for all available radio stations.
Manual tune	Manually tune to a specific channel/frequency.
Prune	Deletes all invalid stations from the station list.
DRC	This function reduces the difference between the loudest and quietest audio being broadcast. Effectively, this makes quiet sounds comparatively louder, and loud sounds comparatively quieter. <i>Note:</i> DRC only works if it is enabled by the broadcaster for a specific station.
SW Version	View software version.
Language	Select another menu language.
Factory Reset	Reset the unit to its factory settings.

Info Display

To display information (if broadcast by station) repeatedly press the **INFO** button.

FM Radio

1. Switch the unit on as described previously.
2. Select the FM mode by pressing the **MODE** button repeatedly. The frequency will be shown in the display.
3. Select a desired radio station by pressing the **◀◀** or **▶▶** button repeatedly.
4. To automatically search for the next available radio station, press and hold for 2 seconds the **◀◀** or **▶▶** button.
5. Stereo/Mono mode is available for FM radio stations.
In case of a weak signal you can force mono mode which may improve the reception. To switch between mono and stereo modes, press the **STEREO** button.

FM Menu

Press the **MENU** button while in FM mode to enter the FM menu. Inside the menu you can select between the following menu items and functions by pressing the **◀** / **▶** buttons (to enter menu items and to confirm a selection, press the **ENTER** button; to exit menu press the **MENU** button):

Menu Item	Function
Scan setting	Select to scan for all stations or only those with strong signal.
SW Version	View software version.
Language	Select another menu language.
Factory Reset	Reset the unit to its factory settings.

Manually Store Radio Stations

This unit enables you to store up to 40 radio stations:

1. Tune to a radio station which you would like to store.
2. Press and hold for 2 seconds the **PROG** button.
3. Select a desired preset (1 - 40) on which you want to store the current frequency by pressing the **◀** or **▶** button.
4. Press the **PROG** button to confirm your setting.
5. Repeat steps 1 - 4 to store up to 40 frequencies.
6. To recall a stored station, press the **PROG** button and then select the desired preset using the **◀** / **▶** buttons. Once you reached the desired preset press again the **PROG** button to switch to that station.

Automatically Store Radio Stations

Rather than manually storing stations, you can also let the unit automatically store found stations:

1. While in FM mode press the **SCAN** button.
2. The unit will now scan and consecutively store found stations (up to 40).
Once finished, the unit will play the station which was first available.
3. To recall a stored station, press the **PROG** button and then select the desired preset using the **◀** / **▶** buttons. Once you reached the desired preset press again the **PROG** button to switch to that station.

Note:

- The auto-store overwrites any stations that were stored manually.

RDS (Radio Data System)

This product is equipped with an RDS decoder. RDS allows text information to be transmitted by a radio station together with the audio broadcast. This text information can include name of the radio station, name of the current program or song, news headlines, etc. and may vary from station to station. To view RDS info press the **INFO** button repeatedly.

Notes:

- Not all radio stations transmit RDS information. In such cases the unit will not show any information.
- RDS information broadcast may vary from station to station.
- If the radio signal is weak, transmission of RDS information may be not available, disturbed or not shown properly.

CD Player

Playback

1. Turn the unit on as described above.
2. Press the **MODE** button repeatedly to select CD mode.
3. Press the **▲ OPEN/CLOSE** button to open the CD drawer. The display will show "Door Opened".

4. Place a CD / CD-R / CD-RW / CD-MP3 disc with its printed side facing up in the drawer.
5. Press the **▲ OPEN/CLOSE** button again to close the CD drawer. The CD will be read. If no disc is inside the unit or the disc is inserted the wrong way, "No Disc" will be shown in the display.
6. Playback will start automatically with the first track.
7. Adjust the volume by pressing the **VOL+/-** buttons to the desired sound level.
8. To temporarily stop the playback (pause), press the **▶|| PLAY/PAUSE** button once. Press the button again to resume playback.
9. To stop playback, press the **■ STOP** button.

Fast Forward / Fast Rewind & Skipping Tracks

- To jump to the beginning of the currently playing track, press the **◀◀ SKIP RWD.** button once. Press it a second time to skip to the previous track.
- To skip to the next track, press the **▶▶ SKIP FWD.** button once.
- To fast forward the currently playing track, press and hold the **▶▶ SKIP FWD.** button. Once you reach the desired section of the track, release the button to resume normal playback.
- To fast rewind the currently playing track, press and hold the **◀◀ SKIP RWD.** button. Once you reach the desired section of the track, release the button to resume normal playback.
- To skip forward/back 10 tracks at once, press the **F-10** or **F+10** button.

Repeat / Random Modes

At any time during playback press the **RPT** button repeatedly to select between

- Repeat One - the current track will be repeated, the display will show "Rep1".
- Repeat Folder (if the CD or USB contains albums) - the current folder will be repeated, the display will show "RepF".
- Repeat All - All tracks on the CD or USB will be repeated, the display will show "RepA".
- Random Playback - All tracks will be played in random order, the display will show "Rand".

Note:

- To disable the Random and Repeat functions, press the according **RPT** button repeatedly until the related indicators are no longer shown in the display.

Programming Track Order

You can store up to 20 tracks in a desired sequence.

1. While in CD stop mode, press the **PROG** button to enter the program mode. The display will show "P01" and the track number "T 01".
2. Using the **◀◀ SKIP RWD.** / **▶▶ SKIP FWD.** buttons, select the track to be played first in the sequence.
3. Press the **PROG** button again. "P02" will be shown in the display.
4. Repeat the steps 2 - 3 to select up to 20 tracks for your sequence.
5. Press the **▶|| PLAY/PAUSE** button to start the playback of your sequence.
6. Fast Forward, Fast Rewind, Skipping Tracks and Repeat Modes can be used as described above.
7. To stop playback, press the **■ STOP** button. To delete your sequence press this button a second time.

USB/SD Playback

1. Turn the unit on as described above.
2. Press the **MODE** button repeatedly to select USB or SD mode.
3. Insert a USB stick into the USB socket of the unit or an SD memory card into the SD card reader.
4. The USB/SD will be read. If no USB/SD is inserted, "No USB" (or "No Card") will be shown in the display.
5. Playback will start automatically with the first track.
6. Adjust the volume by pressing the **VOL+/-** buttons to the desired sound level.
7. To temporarily stop the playback (pause), press the **▶|| PLAY/PAUSE** button once. Press the but-

ton again to resume playback.

8. To stop playback, press the ■ **STOP** button.

Playback modes

Skipping, fast forwarding and fast rewinding tracks and repeat modes in USB/SD modes are the same as for CD playback.

Notes:

- A USB device must always be connected directly to the USB port of this product. The use of a USB extension cord is not supported by this product. The USB port of this product cannot communicate with a computer directly.
- The reading time for a USB/SD drive varies depending on the speed of the memory device and the number of songs and folders. In some cases the reading time may be as long as 60 seconds.
- When the unit is off (or in standby mode) no USB/SD device should be connected.
- Always switch off the unit before removing a USB/SD flash drive to prevent damage to your USB/SD device. The manufacturer is not responsible for the loss or damage of data.
- Due to numerous methods of compression it could be that some files or USB/SD flash drives cannot be played.

Record Player

1. Turn the unit on as described above.
2. Press the **MODE** button repeatedly to select phono mode.
Make sure you have removed the stylus cover from the stylus.
3. Place a record on the center spindle.
4. Set the turntable speed selector to the appropriate speed (33, 45 or 78 RPM). If you are playing 45 RPM singles, place the 45 RPM adapter on the center spindle.
5. Release the tone arm lock.
6. Using the **cue lever** raise the tone arm off its rest and gently move the tonearm towards the record. The turntable will start turning.
7. Carefully move the tone arm over the record and lower it at the desired spot using the **cue lever**.
8. Adjust the volume by pressing the **VOL+/-** buttons to the desired sound level.
9. When the record reaches its end, the playback will stop only if the **Auto Stop** switch is set to "ON". Raise the tone arm using the **cue lever** and move the tone arm back to its rest and lower it using the **cue lever** once again.
10. If you want to stop playback before the record reaches its end, carefully lift up the tone arm using the **cue lever** and gently move the tone arm above its rest. Lower the tone arm using the **cue lever**.

Auto Stop

- If you want playback to stop automatically once the record reaches its end, you need to set the **Auto Stop** switch to "ON" before starting playback.
- If the **Auto Stop** switch is set to "OFF" the turntable will keep spinning even when the record has reached its end.

- Raise and lower the tone arm always using the **cue lever**.
- Do not turn or stop the turntable manually.
- Moving or jarring the turntable without securing the tone arm clamp could result in damage to the tone arm.
- Before playing, the needle and record should be cleaned properly to avoid premature wear.
 - Gently swipe the needle with a cleaning brush back to front.
 - With a special record cloth carefully wipe the record.
- Before playing make sure that the needle is still in good condition, as it is prone to natural wear and tear during use.

Used or splintered needles need to be replaced as they can cause damage to the record while playing. Only replace with original needles.

Bluetooth

The *Bluetooth*® function let's you stream music from your smartphone, tablet or any other *Bluetooth*® enabled device through the speakers of JB 6608D.

1. Press the **MODE** button repeatedly to select *Bluetooth*® mode.
2. Go to your device's Bluetooth settings and search for "Jukebox".
3. Once your device shows "Jukebox", connect and pair it. You can now enjoy music from your device through the speakers of JB 6608D.
4. Use the volume control of the appliance as well as your paired device to set the desired volume.
5. All playback functions can be managed through the *Bluetooth*® device's controls.

Notes:

- *Bluetooth*® works best within a range of up to 8 to 10 metres. Distance varies depending on different *Bluetooth*® devices and local conditions (e.g. walls, metallic casing that covers the device, or other devices nearby that operate in the same frequency).
- The appliance can be connected only to one *Bluetooth*® device at a time.
- If the connected device goes out of *Bluetooth*® range, the appliance will reconnect automatically when the device comes back into range.
- To avoid your previously paired device from automatically connecting again, unpair it in your device's settings.



The *Bluetooth*® word mark and logos are registered trademarks owned by Bluetooth SIG, Inc.

Technical Specifications

Power Adaptor:	Input	AC 100-240V ~ 50/60Hz
	Output	DC 13V --- 5A --- ---
USB:		5V --- 200mA
Radio Frequency Range:		FM 87.5 - 108 MHz
		DAB+ 174.928 - 239.200 MHz
BT Frequency Range:		2.402 GHz - 2.480 GHz
BT Transmitted Power:		8 dBm
Dimensions (WxDxH) ca.:		570 x 305 x 1.050 mm

Technical specifications and design may change without notice.



We, Karcher AG, herewith confirm that this product is in line with the basic requirements of regulation 2014/53/EU and further relevant regulations.

A copy of the declaration of conformity can be obtained at the following address:

Karcher AG | Gewerbestr. 19 | 75217 Birkenfeld

Or online at the following link:

<http://www.karcher-products.de/index.php/Konformitaetserklaerungen.html>

Karcher

www.karcher-audio.de