

NBU5A20SK  
NBU5A20SM  
OU5AB20ZSM  
TU5AB20WSB

DE Benutzerinformation | **Backofen**

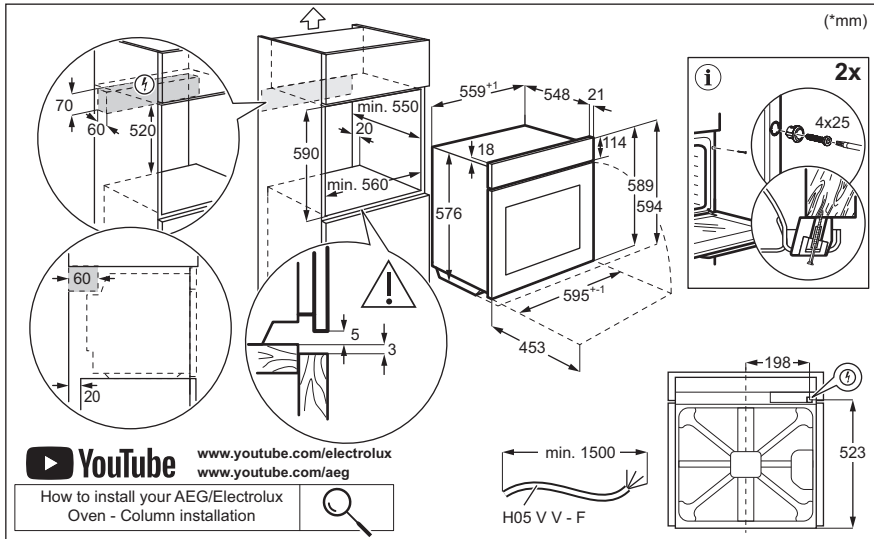

# MONTAGE

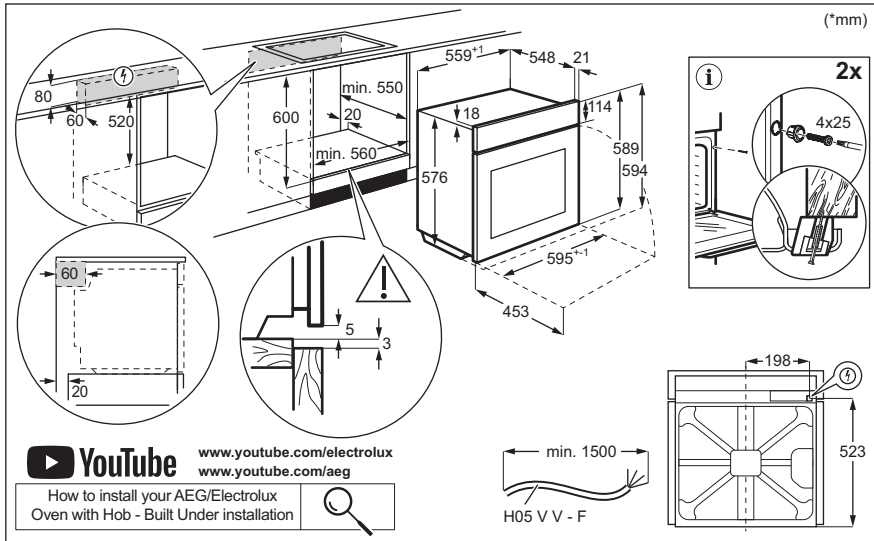

# Willkommen bei AEG! Danke, dass Sie sich für unser Gerät entschieden haben.



Um Anwendungshinweise, Prospekte, Informationen zu Fehlerbehebung, Service und Reparatur zu erhalten:  
[www.aeg.com/support](http://www.aeg.com/support)

Änderungen vorbehalten.

## INHALTSVERZEICHNIS

1. SICHERHEITSHINWEISE.....	3
2. SICHERHEITSANWEISUNGEN.....	5
3. GERÄTEBESCHREIBUNG.....	8
4. BEDIENFELD.....	8
5. VOR DER ERSTEN INBETRIEBNAHME.....	9
6. TÄGLICHER GEBRAUCH.....	9
7. ZUSATZFUNKTIONEN.....	10
8. UHRFUNKTIONEN.....	11
9. VERWENDUNG DES ZUBEHÖRS.....	11
10. TIPPS UND HINWEISE.....	12
11. REINIGUNG UND PFLEGE.....	14
12. FEHLERSUCHE.....	16
13. ENERGIEEFFIZIENZ.....	17
14. INFORMATIONEN ZUR ENTSORGUNG.....	18

## 1. ⚠ SICHERHEITSHINWEISE

Lesen Sie vor der Montage und dem Gebrauch des Geräts zuerst die Bedienungsanleitung. Bei Verletzungen oder Schäden infolge nicht ordnungsgemäßer Montage oder Verwendung übernimmt der Hersteller keine Haftung. Bewahren Sie die Anleitung zum Nachschlagen an einem sicheren und zugänglichen Ort auf.

### 1.1 Sicherheit von Kindern und schutzbedürftigen Personen

- Das Gerät kann von Kindern ab 8 Jahren und Personen mit eingeschränkten physischen, sensorischen oder geistigen Fähigkeiten oder mit mangelnder Erfahrung/mangelndem Wissen benutzt werden, wenn sie durch eine für ihre Sicherheit zuständige Person beaufsichtigt werden oder von dieser Person Anweisungen erhalten haben, wie das

Gerät sicher zu bedienen ist und welche Gefahren bei nicht ordnungsgemäßer Bedienung bestehen. Kinder unter 8 Jahren und Personen mit schweren Behinderungen oder Mehrfachbehinderung sollten vom Gerät ferngehalten werden, wenn sie nicht ständig beaufsichtigt werden.

- Kinder sollten beaufsichtigt werden, um sicherzustellen, dass sie nicht mit dem Gerät spielen.
- Halten Sie sämtliches Verpackungsmaterial von Kindern fern und entsorgen Sie es ordnungsgemäß.
- **WARNUNG:** Das Gerät und die zugänglichen Geräteteile werden während des Betriebs heiß. Halten Sie Kinder und Haustiere von dem Gerät fern, wenn es in Betrieb oder in der Abkühlphase ist.
- Falls Ihr Gerät mit einer Kindersicherung ausgestattet ist, empfehlen wir, diese einzuschalten.
- Kinder dürfen keine Reinigung und Wartung des Geräts ohne Beaufsichtigung durchführen.

## **1.2 Allgemeine Sicherheit**

- Dieses Gerät ist nur zum Kochen bestimmt.
- Dieses Gerät ist nur für den häuslichen Gebrauch im Haushalt in Innenräumen konzipiert.
- Dieses Gerät darf in Büros, Hotelzimmern, Gästezimmern in Pensionen, Bauernhöfen und anderen ähnlichen Unterkünften verwendet werden, wenn diese Nutzung das (durchschnittliche) Nutzungsniveau im Haushalt nicht überschreitet.
- Die Montage des Geräts und der Austausch des Kabels muss von einer Fachkraft vorgenommen werden.
- Verwenden Sie das Gerät nicht, bevor es in den Einbauschrank gesetzt wird.
- Vor Wartungsarbeiten ist das Gerät von der elektrischen Stromversorgung zu trennen.
- Wenn das Netzkabel beschädigt ist, muss es vom Hersteller, seinem autorisierten Kundenservice oder einer

gleichermaßen qualifizierten Person ausgetauscht werden, um Gefahren durch elektrischen Strom zu vermeiden.

- **WARNUNG:** Vergewissern Sie sich, dass das Gerät ausgeschaltet ist, bevor Sie die Lampe austauschen, um einen Stromschlag zu vermeiden.
- **WARNUNG:** Das Gerät und die zugänglichen Geräteteile werden während des Betriebs heiß. Es ist darauf zu achten, die Heizelemente oder die Oberfläche des Garraums nicht zu berühren.
- Verwenden Sie stets Topfhandschuhe, um Zubehör oder Geschirr herauszunehmen oder zu verstauen.
- Ziehen Sie die Einhängegitter zuerst vorne und dann hinten von den Seitenwänden weg. Setzen Sie die Einhängegitter in umgekehrter Reihenfolge ein.
- Reinigen Sie das Gerät nicht mit einem Dampfstrahlreiniger.
- Benutzen Sie zum Reinigen der Glastür keine scharfen Scheuermittel oder Metallschwämmchen; sie könnten die Glasfläche verkratzen und zum Zersplittern der Scheibe führen.

## 2. SICHERHEITSANWEISUNGEN

### 2.1 Montage

#### **WARNUNG!**

Nur eine qualifizierte Fachkraft darf die Montage des Geräts vornehmen.

- Entfernen Sie das gesamte Verpackungsmaterial.
- Montieren Sie ein beschädigtes Gerät nicht und benutzen Sie es nicht.
- Befolgen Sie die Montageanleitung auf unserer Website.
- Seien Sie beim Umsetzen des Gerätes vorsichtig, da es sehr schwer ist. Tragen Sie stets Sicherheitshandschuhe und festes Schuhwerk.
- Ziehen Sie das Gerät nicht am Griff.
- Montieren Sie das Gerät an einem sicheren und geeigneten Ort, der den Montageanforderungen entspricht.

- Die Mindestabstände zu anderen Geräten und Küchenmöbeln sind einzuhalten.
- Überprüfen Sie vor der Montage des Gerätes, ob sich die Gerätetür ungehindert öffnen lässt.
- Das Gerät ist mit einem elektrischen Kühlsystem ausgestattet. Es muss mit der elektrischen Stromversorgung betrieben werden.

### 2.2 Elektrischer Anschluss

#### **WARNUNG!**

Brand- und Stromschlaggefahr.

- Alle elektrischen Anschlüsse sind von einem geprüften Elektriker vorzunehmen.
- Das Gerät muss geerdet sein.
- Stellen Sie sicher, dass die Daten auf dem Typenschild mit den elektrischen

Nennwerten der Netzspannung übereinstimmen.

- Schließen Sie das Gerät nur an eine ordnungsgemäß installierte Schutzkontaktsteckdose an.
- Verwenden Sie keine Mehrfachsteckdosen oder Verlängerungskabel.
- Achten Sie darauf, Netzstecker und Netzkabel nicht zu beschädigen. Falls das Netzkabel des Geräts ersetzt werden muss, lassen Sie diese Arbeit durch unseren autorisierten Kundendienst durchführen.
- Achten Sie darauf, dass das Netzkabel die Gerätetür oder die Nische unter dem Gerät nicht berührt oder in ihre Nähe gelangt, insbesondere wenn das Gerät eingeschaltet oder die Tür heiß ist.
- Alle Teile, die gegen direktes Berühren schützen, sowie die isolierten Teile müssen so befestigt werden, dass sie nicht ohne Werkzeug entfernt werden können.
- Stecken Sie den Netzstecker erst nach Abschluss der Montage in die Steckdose. Stellen Sie sicher, dass der Netzstecker nach der Montage noch zugänglich ist.
- Falls die Steckdose lose ist, schließen Sie den Netzstecker nicht an.
- Ziehen Sie nicht am Netzkabel, wenn Sie das Gerät von der Stromversorgung trennen möchten. Ziehen Sie stets am Netzstecker.
- Verwenden Sie nur geeignete Trenneinrichtungen: Überlastschalter, Sicherungen (Schraubsicherungen müssen aus dem Halter entfernt werden können), Fehlerstromschutzschalter und Schütze.
- Die elektrische Installation muss eine Trenneinrichtung aufweisen, mit der Sie das Gerät allpolig von der Stromversorgung trennen können. Die Trenneinrichtung muss mit einer Kontaktöffnungsbreite von mindestens 3 mm ausgeführt sein.
- Das Gerät wird mit einem Netzstecker und Netzkabel geliefert.

### **Einsetzbare Kabeltypen für Einbau oder Austausch in Europa:**

H07 RN-F, H05 RN-F, H05 RRF, H05 VV-F, H05 V2V2-F (T90), H05 BB-F

Für den Kabelabschnitt siehe die Gesamtleistung auf dem Typenschild. Sie können auch die Tabelle heranziehen:

<b>Gesamtleistung (W)</b>	<b>Kabelquerschnitt (mm<sup>2</sup>)</b>
maximal 1380	3x0.75
maximal 2300	3x1
maximal 3680	3x1.5

Das Erdungskabel (grün/gelbes Kabel) muss 2 cm länger sein als das braune Phasen- und das blaue Neutralkabel.

## **2.3 Gebrauch**

### **⚠️ WARNUNG!**

Verletzungs-, Verbrennungs-, Stromschlag- oder Explosionsgefahr.

- Nehmen Sie keine technischen Änderungen am Gerät vor.
- Vergewissern Sie sich, dass die Lüftungsöffnungen nicht blockiert sind.
- Lassen Sie das Gerät während des Betriebs nicht unbeaufsichtigt.
- Schalten Sie das Gerät nach jedem Gebrauch aus.
- Gehen Sie beim Öffnen der Tür vorsichtig vor, wenn das Gerät in Betrieb ist. Es kann heiße Luft freigesetzt werden.
- Benutzen Sie das Gerät nicht mit nassen Händen oder wenn es mit Wasser Kontakt hat.
- Üben Sie keinen Druck auf die offene Tür aus.
- Verwenden Sie das Gerät nicht als Arbeits- oder Abstellfläche.
- Öffnen Sie die Gerätetür vorsichtig. Die Verwendung von Zutatent mit Alkohol kann eine Mischung aus Alkohol und Luft verursachen.
- Lassen Sie beim Öffnen der Tür keine Funken oder offenen Flammen mit dem Gerät in Kontakt kommen.

- Verwenden Sie immer Glas und Gläser, die zum Einkochen geeignet sind.
- Platzieren Sie keine entflammaren Produkte oder Gegenstände, die mit entflammaren Produkten benetzt sind, im Gerät, auf dem Gerät oder in der Nähe des Geräts.

**⚠️ WARNUNG!**

Risiko von Schäden am Gerät.

- Um Beschädigungen und Verfärbungen der Emailbeschichtung zu vermeiden:
  - Stellen Sie feuerfestes Geschirr oder andere Gegenstände nicht direkt auf den Boden des Geräts.
  - Legen Sie keine Alufolie direkt auf den Boden des Garraums.
  - Füllen Sie kein Wasser direkt in das heiße Gerät.
  - Lassen Sie nach Abschluss des Garvorgangs kein feuchtes Geschirr oder feuchte Speisen im Gerät stehen.
  - Gehen Sie beim Herausnehmen oder Einsetzen des Zubehörs sorgfältig vor.
- Verfärbungen der Email- oder Edelstahlbeschichtung haben keine Auswirkung auf die Leistung des Geräts.
- Kochen Sie immer bei geschlossener Gerätetür.
- Ist das Gerät hinter einer Möbelfront (wie etwa einer Tür) installiert, achten Sie darauf, dass die Tür während des Gerätebetriebs nicht geschlossen wird. Hinter einer geschlossenen Möbelfront können sich Hitze und Feuchtigkeit ansammeln und das Gerät, das Gehäuse oder den Boden beschädigen. Schließen Sie die Möbelfront nicht, bevor das Gerät nach dem Gebrauch völlig abgekühlt ist.

## 2.4 Reinigung und Pflege

**⚠️ WARNUNG!**

Verletzungsgefahr, Brandgefahr oder Beschädigung des Geräts.

- Vor Wartungsarbeiten das Gerät deaktivieren und den Stecker des Anschlusskabels aus der Steckdose ziehen.

- Stellen Sie sicher, dass das Gerät abgekühlt ist. Es besteht die Gefahr, dass die Glasscheiben brechen.
- Ersetzen Sie die Türglasscheiben sofort, wenn sie beschädigt sind. Wenden Sie sich an das autorisierte Servicezentrum.
- Seien Sie beim Herausnehmen der Tür aus dem Gerät vorsichtig. Die Tür ist schwer!
- Reinigen Sie das Gerät regelmäßig, um eine Verschlechterung des Oberflächenmaterials zu verhindern.
- Reinigen Sie das Gerät mit einem weichen, feuchten Tuch. Verwenden Sie ausschließlich Neutralreiniger. Verwenden Sie keine Scheuermittel, Scheuerschwämme, scharfe Reinigungsmittel oder Metallgegenstände.
- Falls Sie ein Backofenspray verwenden, befolgen Sie die Sicherheitshinweise auf seiner Verpackung.

## 2.5 Innenbeleuchtung

**⚠️ WARNUNG!**

Stromschlaggefahr.

- Bezüglich der Lampe(n) in diesem Gerät und separat verkaufter Ersatzlampen: Diese Lampen müssen extremen physikalischen Bedingungen in Haushaltsgeräten standhalten, wie z.B. Temperatur, Vibration, Feuchtigkeit, oder sollen Informationen über den Betriebszustand des Gerätes anzeigen. Sie sind nicht für den Einsatz in anderen Geräten vorgesehen und nicht für die Raumbeleuchtung geeignet.
- Dieses Produkt enthält eine Lichtquelle der Energieeffizienzklasse G.
- Verwenden Sie nur Lampen mit der gleichen Leistung .

## 2.6 Wartung

- Wenden Sie sich zur Reparatur des Geräts an den autorisierten Kundendienst.
- Dabei dürfen ausschließlich Originalersatzteile verwendet werden.

## 2.7 Entsorgung

### ⚠️ WARNUNG!

Verletzungs- und Erstickungsgefahr.

- Informationen zur Entsorgung des Geräts erhalten Sie von Ihrer Gemeindeverwaltung.

- Trennen Sie das Gerät von der Stromversorgung.
- Schneiden Sie das Netzkabel in der Nähe des Geräts ab, und entsorgen Sie es.

## 3. GERÄTEBESCHREIBUNG

### 3.1 Gesamtansicht

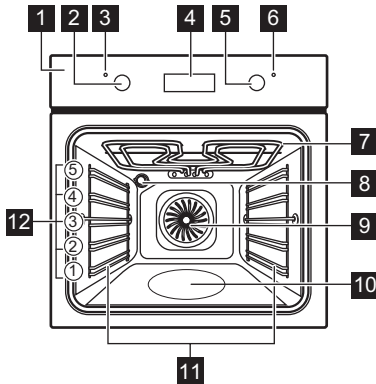

- 1 Bedienfeld
- 2 Einstellknopf für die Ofenfunktionen
- 3 Betriebskontrolllampe / -symbol
- 4 Display
- 5 Einstellknopf (für die Temperatur)

- 6 Temperaturanzeige / -symbol
- 7 Heizelement
- 8 Lampe
- 9 Ventilator
- 10 Garraumvertiefung - Behälter für Aqua-Reinigungsfunktion
- 11 Einschubschienen, herausnehmbar
- 12 Einschubebenen

### 3.2 Zubehör

- **Kombirost**  
Für Kuchenformen, ofenfestes Kochgeschirr, Bratengerichte, Kochgeschirr/Gerichte.
- **Backblech**  
Für feuchte Kuchen, Backwaren, Brot, große Braten, Tiefkühlmahlzeiten und zum Auffangen tropfender Flüssigkeiten, z. B. Fett beim Braten von Lebensmitteln auf einem Kombirost.

## 4. BEDIENFELD

### 4.1 Ein- und Ausschalten des Geräts

Einschalten des Geräts:

1. Drücken Sie die Knöpfe. Die Knöpfe treten heraus.
2. Drehen Sie den Knopf für die Ofenfunktionen zur Auswahl einer Funktion.
3. Drehen Sie den Bedienknopf, um die Einstellungen zu ändern.

Drehen Sie den Knopf für die Ofenfunktionen in die Aus-Position , um das Gerät auszuschalten.

### 4.2 Sensorfelder / Tasten

— Einstellen der Zeit.

 Einstellen einer Uhrfunktion.

+ Einstellen der Zeit.



## 4.3 Display

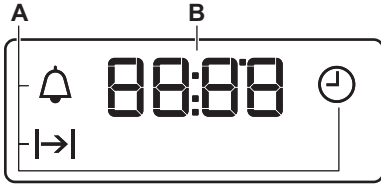

- A. Uhrfunktionen
- B. Timer

## 5. VOR DER ERSTEN INBETRIEBNAHME

### **WARNUNG!**

Siehe Kapitel Sicherheitshinweise.



### 5.1 Einstellen der Uhrzeit

Warten Sie nach dem ersten Anschluss an die Stromversorgung, bis das Display Folgendes anzeigt: "00:00" oder "12:00" (je nach Modell).

1.  $+$ ,  $-$  – zum Einstellen der Zeit drücken.
2. Bestätigen Sie mit  oder warten Sie 5 Sekunden, bis die eingestellte Tageszeit automatisch gespeichert wird.

### 5.2 Erstvorheizen und Reinigung

Das leere Gerät vor der ersten Inbetriebnahme und dem ersten Kontakt mit Lebensmitteln vorheizen. Das Gerät kann unangenehmen Geruch und Rauch abgeben. Lüften Sie den Raum während des Vorheizens.

1. Entfernen Sie alle Zubehörteile und die herausnehmbaren Einhängegitter aus dem Gerät.
2. Einstellen der Funktion . Einstellen der Höchsttemperatur. Lassen Sie das Gerät für 1 Std laufen.
3. Einstellen der Funktion . Einstellen der Höchsttemperatur. Lassen Sie das Gerät für 15 Min laufen.
4. Einstellen der Funktion . Einstellen der Höchsttemperatur. Lassen Sie das Gerät für 15 Min laufen.
5. Schalten Sie das Gerät aus und warten Sie, bis es abgekühlt ist.
6. Reinigen Sie das Gerät und das Zubehör nur mit einem Mikrofasertuch, warmem Wasser und einem milden Reinigungsmittel.
7. Setzen Sie die Zubehörteile und die entnehmbaren Einhängegitter wieder in ihre ursprüngliche Position ein.

## 6. TÄGLICHER GEBRAUCH

### **WARNUNG!**

Siehe Kapitel Sicherheitshinweise.

### 6.1 Ofenfunktionen



#### **Beleuchtung**

Zum Einschalten der Lampe.



#### **Feuchte Umluft**

Diese Funktion ist entwickelt worden, um während des Kochvorgangs Energie zu sparen. Wenn Sie diese Funktion nutzen, kann die Temperatur im Garraum von der eingestellten Temperatur abweichen. Es wird die Restwärme genutzt. Die Wärmeleistung kann geringer sein. Weitere Informationen zu folgenden Themen finden Sie im Kapitel „Täglicher Gebrauch“: Feuchte Umluft.



**Ober- / Unterhitze / Aqua Reinigung**  
Backen und Braten von Speisen auf einer Einschubebene.  
Weitere Informationen zu folgenden Themen finden Sie im Kapitel „Pflege und Reinigung“: Aqua-Reinigung.



**Unterhitze**  
Zum Backen von Kuchen mit knusprigen Böden und zum Einkochen von Lebensmitteln.



**Heißluft**  
Zum Braten von Fleisch und Backen von Kuchen. Stellen Sie eine niedrigere Temperatur ein als bei Ober-/Unterhitze, da der Lüfter die Wärme gleichmäßig im Backofeninneren verteilt.



**Grillstufe 2**  
Zum Grillen dünn geschnittener Lebensmittel in größeren Mengen und zum Toasten von Brot.



**Heißluftgrillen**  
Zum Braten großer Fleischstücke oder von Geflügel mit Knochen auf einer Ebene.  
Zum Backen von Gratins und zum Bräunen.



**Pizzastufe**  
Zum Backen von Pizza und anderen Gerichten, die von unten mehr Hitze benötigen.



**Auftauen**  
Zum Auftauen von Lebensmitteln (Gemüse und Obst). Die Auftauzeit hängt von der Menge und Größe der gefrorenen Lebensmittel ab.

## 6.2 Hinweise zu: Feuchte Umluft

Diese Funktion wurde zur Einhaltung der Energieeffizienzklasse und der Ökodesign-Anforderungen (gemäß EU 65/2014 und EU 66/2014) verwendet. Tests gemäß: IEC/EN 60350-1.

Die Backofentür sollte während des Garvorgangs geschlossen bleiben, damit die Funktion nicht unterbrochen wird. So wird gewährleistet, dass der Backofen mit der höchsten Energieeffizienz arbeitet.

Wenn Sie diese Funktion verwenden, schaltet sich die Backofenbeleuchtung automatisch aus.

Näheres zum Garen finden Sie im Kapitel „Tipps und Hinweise“, Feuchte Umluft. Allgemeine Empfehlungen zum Energiesparen finden Sie im Kapitel „Energieeffizienz“, Energiesparen.

## 6.3 Einstellen einer Ofenfunktion

1. Drehen Sie den Backofen-Einstellknopf auf eine Ofenfunktion.
2. Drehen Sie den Wahlknopf, um die Temperatur auszuwählen.
3. Drehen Sie nach Beendigung des Garvorgangs die Knöpfe in die Aus-Position, um das Gerät auszuschalten.

# 7. ZUSATZFUNKTIONEN

## 7.1 Kühlgebläse

Wenn das Gerät in Betrieb ist, schaltet sich das Kühlgebläse automatisch ein, um die Oberflächen des Geräts kühl zu halten. Nach dem Abschalten des Geräts kann das Kühlgebläse weiterlaufen, bis das Gerät abgekühlt ist.



## 7.2 Sicherheitsthermostat

Ein unsachgemäßer Gebrauch des Ofens oder defekte Bestandteile können zu einer







gefährlichen Überhitzung führen. Um dies zu verhindern, ist der Backofen mit einem Sicherheitsthermostat ausgestattet, der die Stromzufuhr unterbrechen kann. Die Wiedereinschaltung des Backofens erfolgt automatisch bei Temperaturabfall.

## 8. UHRFUNKTIONEN

### 8.1 Uhrfunktionstabelle





	<b>Uhrzeit</b> Zum Einstellen, Ändern oder Überprüfen der Uhrzeit.
	<b>Dauer</b> Zum Einstellen der Einschaltdauer für das Gerät.
	<b>Kurzzeit-Wecker</b> Einstellen eines Countdowns. Diese Funktion hat keine Auswirkung auf den Betrieb des Geräts. Sie können diese Funktion jederzeit und auch bei ausgeschaltetem Gerät einstellen.



### 8.2 Einstellung: Uhrzeit

1.  – wiederholt drücken, um die Uhrzeit zu ändern.  - blinkt.
2. ,  - zum Einstellen der Zeit drücken. Nach etwa 5 Sek hört die Anzeige auf zu blinken und das Display zeigt die Zeit an.  - blinkt, wenn Sie das Gerät an die Stromversorgung anschließen, nach einem Stromausfall und wenn der Timer nicht eingestellt ist. ,  - zum Einstellen der Zeit drücken.

### 8.3 Einstellung: Dauer





1. Wählen Sie eine Ofenfunktion und die Temperatur.

2.  – wiederholt drücken.  - blinkt.
3. ,  - drücken zum Einstellen der Dauer.



Das Display zeigt .  - blinkt, wenn die eingestellte Zeit endet. Das Signal ertönt und das Gerät schaltet sich aus.

4. Drücken Sie eine beliebige Taste, um das Signal abzustellen.
5. Drehen Sie den Knopf in die Aus-Position.

### 8.4 Einstellung: Kurzzeit-Wecker

1.  – wiederholt drücken.  - blinkt.
2. ,  - zum Einstellen der Zeit drücken. Die Funktion startet automatisch nach 5 Sek. Nach Ablauf der eingestellten Zeit ertönt der Signalton.
3. Drücken Sie eine beliebige Taste, um das Signal abzustellen.
4. Drehen Sie den Knopf in die Aus-Position.

### 8.5 Abbrechen: Uhrfunktionen

1.  – wiederholt drücken, bis das Symbol der Uhrfunktion zu blinken anfängt.
2. Drücken und halten Sie . Die Uhrfunktion wird nach einigen Sekunden ausgeschaltet.

## 9. VERWENDUNG DES ZUBEHÖRS

### **WARNUNG!**

Siehe Kapitel Sicherheitshinweise.

### 9.1 Einsetzen des Zubehörs

Eine kleine Vertiefung oben erhöht die Sicherheit und bietet Neigungsschutz. Die Vertiefungen sind auch Kippsicherungen. Durch den umlaufend erhöhten Rand des Rosts ist das Kochgeschirr gegen Abrutschen vom Rost gesichert.

### Kombirost

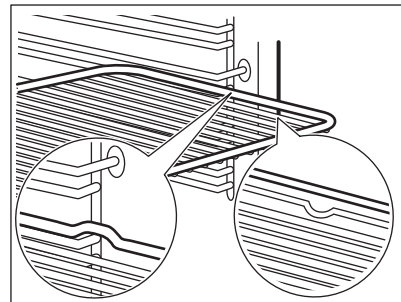

Schieben Sie den Rost mit den Füßen nach unten zwischen die Führungsstäbe der Einhängegitter. Stellen Sie sicher, dass der Rost die Rückseite des Garraums berührt.

### Backblech

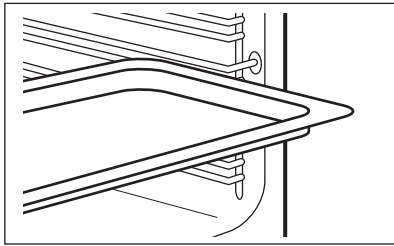

Schieben Sie das Backblech zwischen die Führungsstäbe der Einhängegitter. Platzieren Sie das Backblech mit Gefälle zur Rückseite des Backofinnenraums.

## 10. TIPPS UND HINWEISE

### 10.1 Garempfehlungen

Die Temperaturen und Garzeiten in den Tabellen dienen nur als Richtwerte. Sie hängen von den Rezepten sowie der Qualität und Menge der verwendeten Zutaten ab.

Ihr Gerät backt oder brät unter Umständen anders als Ihr früheres Gerät. Die Hinweise unten enthalten die empfohlenen Einstellungen für Temperatur, Garzeit und Einschubebene für die einzelnen Speisen.

Die Ebenen werden vom Boden des Backofens aus gezählt.

Finden Sie für ein bestimmtes Rezept keine konkreten Einstellungen, orientieren Sie sich an einem ähnlichen Rezept.

Tipps zur Energieeinsparung finden Sie im Kapitel „Energieeffizienz“.

#### In den Tabellen verwendete Symbole:

	Lebensmittelart
	Ofenfunktion
	Temperatur

	Zubehör
	Einschubebene
	Garzeit (Min)

### 10.2 Feuchte Umluft - Empfohlenes Zubehör





Verwenden Sie die dunklen und nicht reflektierenden Formen und Behälter. Sie haben eine bessere Wärmeabsorption als helle Farbe und reflektierende Schüsseln.

- **Pizzapfanne** - dunkel, nicht-reflektierend, Durchmesser 28cm
- **Auflaufform** - dunkel, nicht-reflektierend, Durchmesser 26cm
- **Auflaufförmchen** - Keramik, Durchmesser 8cm, Höhe 5 cm
- **Flan-Boden-Backform** - dunkel, nicht reflektierend, Durchmesser 28cm

### 10.3 Feuchte Umluft





Beachte für beste Ergebnisse die unten in der Tabelle aufgeführten Empfehlungen.







Brötchen, süß, 12 Stück	Backblech oder tiefes Blech	175	3	40 - 50

		°C		
Brötchen, 9 Stück	Backblech oder tiefes Blech	180	2	35 - 45
Pizza, gefroren, 0.35 kg	Kombirost	180	2	45 - 55
Biskuitrolle	Backblech oder tiefes Blech	170	2	30 - 40
Brownie	Backblech oder tiefes Blech	170	2	45 - 50
Soufflé, 6 Stück	Keramikförmchen auf Kombirost	190	3	45 - 55
Biskuitboden	Biskuitform auf Kombirost	180	2	35 - 45
Englischer Sandwichkuchen à la Victoria	Backform auf Kombirost	170	2	35 - 50
Fisch, pochiert, 0.3 kg	Backblech oder tiefes Blech	180	2	35 - 45
Fisch, ganz, 0.2 kg	Backblech oder tiefes Blech	180	3	25 - 35
Fischfilet, 0.3 kg	Pizzapfanne auf Kombirost	170	3	30 - 40
Fleisch, pochiert, 0.25 kg	Backblech oder tiefes Blech	180	3	35 - 45
Schaschlik 0.5kg	Backblech oder tiefes Blech	180	3	40 - 50
Plätzchen, 16 Stück	Backblech oder tiefes Blech	150	2	30 - 45
Makronen, 20 Stück	Backblech oder tiefes Blech	180	2	45 - 55
Muffins, 12 Stück	Backblech oder tiefes Blech	170	2	30 - 40
Kleingebäck, pikant, 16 Stück	Backblech oder tiefes Blech	170	2	35 - 45
Mürbeteigplätzchen, 20 Stück	Backblech oder tiefes Blech	150	2	40 - 50
Törtchen, 8 Stück	Backblech oder tiefes Blech	170	2	30 - 40
Gemüse, pochiert, 0.4 kg	Backblech oder tiefes Blech	180	2	35 - 45
Vegetarisches Omelett	Pizzapfanne auf Kombirost	180	3	35 - 45
Mediterranes Gemüse, 0,7 kg	Backblech oder tiefes Blech	180	4	35 - 45

## 10.4 Informationen für Prüfinstitute

Tests gemäß IEC 60350-1.

				°C	
Törtchen, 20 pro Blech	Ober- / Unterhitze	Backblech	3	170	20 - 35
Törtchen, 20 pro Blech	Heißluft	Backblech	3	150 - 160	20 - 35
Törtchen, 20 pro Blech	Heißluft	Backblech	2 und 4	150 - 160	20 - 35

					
Apfelkuchen, 2 Backformen à Ø 20 cm	Ober- / Unterhitze	Kombirost	2	180	70 - 90
Apfelkuchen, 2 Backformen à Ø 20 cm	Heißluft	Kombirost	2	160	70 - 90
Fettfreier Biskuit, Kuchenform Ø 26 cm <sup>1)</sup>	Ober- / Unterhitze	Kombirost	2	170	40 - 50
Fettfreier Biskuit, Kuchenform Ø 26 cm <sup>1)</sup>	Heißluft	Kombirost	2	160	40 - 50
Fettfreier Biskuit, Kuchenform Ø 26 cm <sup>1)</sup>	Heißluft	Kombirost	2 und 4	160	40 - 60
Mürbeteiggebäck	Heißluft	Backblech	3	140 - 150	20 - 40
Mürbeteiggebäck	Heißluft	Backblech	2 und 4	140 - 150	25 - 45
Mürbeteiggebäck	Ober- / Unterhitze	Backblech	3	140 - 150	25 - 45
Toast <sup>1)</sup>	Grill	Kombirost	4	Max.	1 - 5

<sup>1)</sup> Gerät 10 Minuten vorheizen.

## 11. REINIGUNG UND PFLEGE

### **WARNUNG!**

Siehe Kapitel Sicherheitshinweise.

### 11.1 Hinweise zur Reinigung

#### Reinigungsmittel

- Reinigen Sie die Vorderseite des Geräts nur mit einem Mikrofasertuch mit warmem Wasser und einem milden Reinigungsmittel. Reinigen und überprüfen Sie die Türdichtung um den Garraumrahmen.
- Reinigen Sie die Metalloberflächen mit einer geeigneten Reinigungslösung.
- Reinigen Sie Flecken mit einem milden Reinigungsmittel.

#### Täglicher Gebrauch

- Reinigen Sie den Innenraum des Geräts nach jedem Gebrauch. Fettansammlungen oder andere Speisereste könnten einen Brand verursachen.
- Es kann sich Feuchtigkeit im Gerät oder an den Glasscheiben der Tür niederschlagen. Um die Kondensation zu

reduzieren, schalten Sie das Gerät immer 10 Minuten vor dem Garen ein. Lassen Sie Speisen nicht länger als 20 Minuten im Gerät stehen. Trocknen Sie das Innere des Geräts nach jedem Gebrauch nur mit einem Mikrofasertuch.

#### Zubehör

- Reinigen Sie alle Zubehöerteile nach jedem Gebrauch und lassen Sie sie trocknen. Verwenden Sie nur ein Mikrofasertuch mit warmem Wasser und einem milden Reinigungsmittel. Reinigen Sie die Zubehöerteile nicht im Geschirrspüler.
- Reinigen Sie das Zubehör mit Antihafbeschichtung nicht mit Scheuermitteln oder scharfkantigen Gegenständen.

### 11.2 Entfernen der Einhängegitter

Entfernen Sie die Einhängegitter zur Reinigung des Geräts.

1. Schalten Sie das Gerät aus und warten Sie, bis es abgekühlt ist.
2. Ziehen Sie das Einhängegitter vorne von der Seitenwand weg.

3. Ziehen Sie das Einhängegitter hinten von der Seitenwand weg und nehmen Sie es heraus.

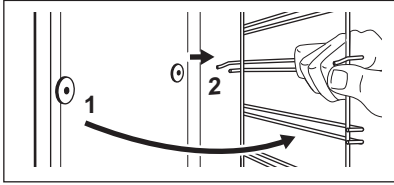

4. Setzen Sie die Einhängegitter in umgekehrter Reihenfolge ein.

### 11.3 Aqua Reinigung

Bei dieser Reinigungsfunktion werden mithilfe von Feuchtigkeit Fett- und Speisereste aus dem Gerät entfernt.

1. Füllen Sie Wasser in die Garraumvertiefung: 300 ml.
2. Stellen Sie die Funktion  ein.
3. Stellen Sie die Temperatur auf 90 °C ein.
4. Lassen Sie das Gerät 30 Min lang arbeiten.
5. Schalten Sie das Gerät aus.
6. Warten Sie, bis das Gerät kalt ist. Trocknen Sie den Garraum mit einem weichen Lappen.

### 11.4 Aus- und Einbauen der Tür

Die Backofentür hat zwei Glasscheiben. Sie können die Backofentür und die innere Glasscheibe entfernen, um sie zu reinigen. Lesen Sie die gesamte Anleitung „Aus- und Einbauen der Tür“, bevor Sie die Glasscheiben entfernen.

#### VORSICHT!

Verwenden Sie den Backofen nicht ohne die Glasscheiben.

1. Öffnen Sie die Backofentür vollständig und halten Sie beide Scharniere fest.

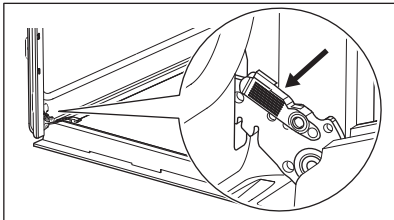

2. Heben und ziehen Sie die Verriegelungen an, bis sie einrasten.

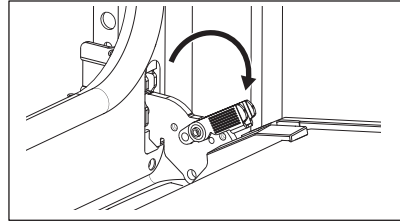

3. Schließen Sie die Backofentür halb bis zur ersten Öffnungsstellung. Anschließend heben und ziehen Sie die Tür aus der Aufnahme heraus.

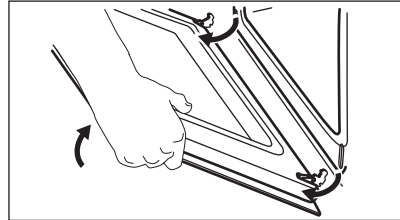

4. Legen Sie die Tür auf einer stabilen Oberfläche auf einen weichen Lappen.
5. Fassen Sie die Türabdeckung **B** an der Oberkante der Tür an beiden Seiten an und drücken Sie sie nach innen, um den Klippverschluss zu lösen.

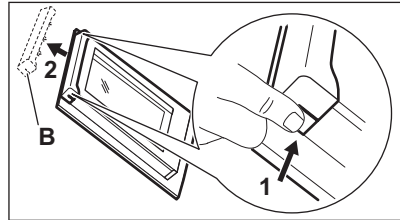

6. Ziehen Sie die Türabdeckung nach vorn, um sie abzunehmen.
7. Halten Sie die Oberkante der Türglasscheibe fest und ziehen Sie sie vorsichtig heraus. Achten Sie darauf, dass die Glasscheiben vollständig aus den Halterungen gezogen werden.

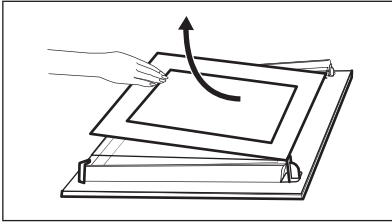

8. Reinigen Sie die Glasscheiben mit Wasser und Spülmittel. Trocknen Sie die Glasscheiben sorgfältig. Reinigen Sie die Glasscheiben nicht im Geschirrspüler.
9. Setzen Sie nach der Reinigung die Glasscheibe und die Backofentür ein.

Wenn die Tür korrekt installiert ist, hören Sie beim Schließen der Verriegelungen ein Klicken.

Die bedruckte Zone muss der Innenseite der Tür zugewandt sein. Vergewissern Sie sich nach der Montage, dass sich die Oberfläche der Glasscheibenrahmen an den bedruckten Zonen nicht rau anfühlt.

Bei korrektem Einbau macht die Türabdeckung ein Klickgeräusch.

Stellen Sie sicher, dass Sie die innere Glasplatte **A** korrekt in der Aufnahme installieren.

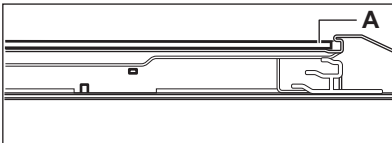

## 12. FEHLERSUCHE

### ⚠️ WARNUNG!

Siehe Kapitel Sicherheitshinweise.

### 12.1 Was zu tun ist, wenn ...

In allen Fällen, die nicht in dieser Tabelle aufgeführt sind, wenden Sie sich bitte an ein autorisiertes Servicezentrum.

## 11.5 Austauschen der Lampe

### ⚠️ WARNUNG!

Stromschlaggefahr.  
Die Lampe kann heiß sein.

1. Schalten Sie das Gerät aus und warten Sie, bis es abgekühlt ist.
2. Trennen Sie das Gerät von der Stromversorgung.
3. Legen Sie das Tuch auf den Ofenboden.

### ⚠️ VORSICHT!

Halten Sie die Halogenlampe immer mit einem Tuch fest, um zu verhindern, dass Fettrückstände auf der Lampe verbrennen.

### Hintere Lampe

1. Drehen Sie die Glasabdeckung und nehmen Sie sie ab.
2. Reinigen Sie die Glasabdeckung.
3. Ersetzen Sie die Lampe durch eine geeignete, bis 300 °C hitzebeständige Lampe.
4. Bringen Sie die Glasabdeckung an.

Störung	Ursache und Abhilfe
Das Gerät erwärmt sich nicht.	Die Sicherung ist durchgebrannt. Vergewissern Sie sich, dass die Sicherung die Ursache für die Störung ist. Wenn das Problem weiterhin besteht, wenden Sie sich an einen qualifizierten Elektriker.



Störung	Ursache und Abhilfe
Die Türdichtung ist beschädigt.	Verwenden Sie das Gerät nicht. Wenden Sie sich an ein autorisiertes Servicezentrum.
Im Display wird „12.00“ angezeigt.	Es gab einen Stromausfall. Stellen Sie die Uhrzeit ein.
Die Lampe funktioniert nicht.	Die Lampe ist durchgebrannt. Ersetzen Sie die Lampe. Siehe „Pflege und Reinigung“, „Austauschen der Lampe“.

## 12.2 Service-Daten

Wenn Sie das Problem nicht selbst lösen können, wenden Sie sich an Ihren Händler oder ein autorisiertes Servicezentrum.

Die vom Kundendienst benötigten Daten finden Sie auf dem Typenschild. Das Typenschild befindet sich am vorderen Rahmen des Geräts. Es ist bei geöffneter Tür sichtbar. Entfernen Sie das Typenschild nicht vom Gerät.

### Wir empfehlen Ihnen, die Daten hier zu notieren:

Modell (MOD.):

Produktnummer (PNC):

Seriennummer (S.N.):

# 13. ENERGIEEFFIZIENZ

## 13.1 Produktinformationen und Produktinformationsblatt gemäß den EU-Verordnungen zu Umweltdesign und Energiekennzeichnung

Name des Lieferanten	AEG
Modellbezeichnung	NBU5A20SK 949496390 NBU5A20SM 949496393 OU5AB20ZSM 949496394 TU5AB20WSB 949496391
Energieeffizienzindex	81.2
Energieeffizienzklasse	A+
Energieverbrauch mit einer Standardbeladung, konventioneller Modus	0.93 kWh/Programm
Energieverbrauch mit einer Standardbeladung, Umluft-Modus	0.69 kWh/Programm
Anzahl der Garräume	1
Wärmequelle	Strom
Lautstärke	72 l
Art des Backofens	Eingebauter Backofen
Masse	NBU5A20SK 26.8 kg
	NBU5A20SM 26.1 kg
	OU5AB20ZSM 26.3 kg
	TU5AB20WSB 26.3 kg

## 13.2 Produktinformationen für Stromverbrauch und maximale Zeit bis zum Erreichen des entsprechenden Energiesparmodus

Leistungsaufnahme im Bereitschaftszustand

0.8 W

Maximale Zeit, die das Gerät benötigt, um automatisch den entsprechenden Energiesparmodus zu erreichen 20 Min

### 13.3 Energiespartipps

Die folgenden Tipps helfen Ihnen, bei der Verwendung Ihres Geräts Energie zu sparen.

Stellen Sie sicher, dass die Gerätetür geschlossen ist, wenn das Gerät in Betrieb ist. Die Gerätetür darf während des Garvorgangs nicht zu oft geöffnet werden. Halten Sie die Türdichtung sauber und stellen Sie sicher, dass sie sich fest in der richtigen Position befindet.

Verwenden Sie Kochgeschirr aus Metall und dunkle, nicht-reflektierende Backformen und Behälter, um mehr Energie zu sparen.

Heizen Sie das Gerät vor dem Garen nicht vor, es sei denn, dies wird ausdrücklich empfohlen.

Wenn Sie mehrere Speisen gleichzeitig zubereiten, halten Sie die Unterbrechungen beim Backen so kurz wie möglich.

#### Garen mit Heißluft

Nutzen Sie, wenn möglich, die Garfunktionen mit Heißluft, um Energie zu sparen.

#### Restwärme

Beträgt die Garzeit mehr als 30 Minuten, reduzieren Sie die Gerätetemperatur mindestens 3 - 10 Min. vor Ablauf des Garvorgangs. Durch die Restwärme im Gerät wird der Garvorgang fortgesetzt.

Nutzen Sie die Restwärme, um die Speisen warmzuhalten oder andere Gerichte aufzuwärmen.

#### Warmhalten von Speisen

Wählen Sie die niedrigste Temperatureinstellung, wenn Sie die Restwärme zum Warmhalten von Speisen nutzen möchten.

#### Feuchte Umluft

Diese Funktion soll während des Garvorgangs Energie sparen.

Die Backofenlampe ist während dieser Funktion ausgeschaltet.

## 14. INFORMATIONEN ZUR ENTSORGUNG

### Ihre Pflichten als Endnutzer



Dieses Elektro- bzw. Elektronikgerät ist mit einer durchgestrichenen Abfalltonne auf

Rädern gekennzeichnet. Das Gerät darf deshalb nur getrennt vom unsortierten Siedlungsabfall gesammelt und zurückgenommen werden, es darf also nicht in den Hausmüll gegeben werden. Das Gerät kann z. B. bei einer kommunalen Sammelstelle oder ggf. bei einem Verteiler (siehe zu deren Rücknahmepflichten unten) abgegeben werden. Das gilt auch für alle Bauteile, Unterbaugruppen und Verbrauchsmaterialien des zu entsorgenden Altgeräts.

Bevor das Altgerät entsorgt werden darf, müssen alle Altbatterien und Altakkumulatoren vom Altgerät getrennt werden, die nicht vom Altgerät umschlossen sind. Das gleiche gilt für Lampen, die zerstörungsfrei aus dem Altgerät entnommen werden können. Der Endnutzer ist zudem selbst dafür verantwortlich, personenbezogene Daten auf dem Altgerät zu löschen.

### Hinweise zum Recycling

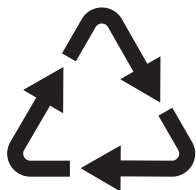

Helfen Sie mit, alle Materialien zu recyceln, die mit diesem Symbol gekennzeichnet sind. Entsorgen Sie solche Materialien, insbesondere Verpackungen, nicht im Hausmüll sondern über die bereitgestellten Recyclingbehälter oder die entsprechenden örtlichen Sammelsysteme.

Recyceln Sie zum Umwelt- und Gesundheitsschutz auch elektrische und elektronische Geräte.

### Rücknahmepflichten der Vertrieber in Deutschland

Wer auf mindestens 400 m<sup>2</sup> Verkaufsfläche Elektro- und Elektronikgeräte vertreibt oder sonst geschäftlich an Endnutzer abgibt, ist verpflichtet, bei Abgabe eines neuen Geräts ein Altgerät des Endnutzers der gleichen Geräteart, das im Wesentlichen die gleichen Funktionen wie das neue Gerät erfüllt, am Ort der Abgabe oder in unmittelbarer Nähe hierzu unentgeltlich zurückzunehmen. Das gilt auch für Vertrieber von Lebensmitteln mit einer Gesamtverkaufsfläche von mindestens 800 m<sup>2</sup>, die mehrmals im Kalenderjahr oder dauerhaft Elektro- und Elektronikgeräte anbieten und auf dem Markt bereitstellen. Solche Vertrieber müssen zudem auf Verlangen des Endnutzers Altgeräte, die in keiner äußeren Abmessung größer als 25 cm sind (kleine Elektrogeräte), im Einzelhandelsgeschäft oder in unmittelbarer Nähe hierzu unentgeltlich zurückzunehmen;

die Rücknahme darf in diesem Fall nicht an den Kauf eines Elektro- oder Elektronikgerätes geknüpft, kann aber auf drei Altgeräte pro Geräteart beschränkt werden.

Ort der Abgabe ist auch der private Haushalt, wenn das neue Elektro- oder Elektronikgerät dorthin geliefert wird; in diesem Fall ist die Abholung des Altgerätes für den Endnutzer kostenlos.

Die vorstehenden Pflichten gelten auch für den Vertrieb unter Verwendung von Fernkommunikationsmitteln, wenn die Vertrieber Lager- und Versandflächen für Elektro- und Elektronikgeräte bzw. Gesamtlager- und -versandflächen für Lebensmittel vorhalten, die den oben genannten Verkaufsflächen entsprechen. Die unentgeltliche Abholung von Elektro- und Elektronikgeräten ist dann aber auf Wärmeüberträger (z. B. Kühlschrank), Bildschirme, Monitore und Geräte, die Bildschirme mit einer Oberfläche von mehr als 100 cm<sup>2</sup> enthalten, und Geräte beschränkt, bei denen mindestens eine der äußeren Abmessungen mehr als 50 cm beträgt. Für alle übrigen Elektro- und Elektronikgeräte muss der Vertrieber geeignete Rückgabemöglichkeiten in zumutbarer Entfernung zum jeweiligen Endnutzer gewährleisten; das gilt auch für kleine Elektrogeräte (s.o.), die der Endnutzer zurückgeben will, ohne ein neues Gerät zu kaufen.

### Rücknahmepflichten von Vertriebern und andere Möglichkeiten der Entsorgung von Elektro- und Elektronikgeräten in der Region Wallonien

Vertrieber, die Elektro- und Elektronikgeräte verkaufen, sind verpflichtet, bei der Lieferung von Neugeräten Altgeräte desselben Typs, die im Wesentlichen die gleichen Funktionen wie die Neugeräte erfüllen, kostenlos vom Endverbraucher zurückzunehmen. Dies gilt auch bei der Lieferung von neuen Elektro- und Elektronikgeräten oder beim Fernabsatz.

Darüber hinaus ist jeder, der Elektro- und Elektronikgeräte auf einer Verkaufsfläche von mindestens 400 m<sup>2</sup> verkauft, verpflichtet, Altgeräte, die in keiner äußeren Abmessung größer als 25 cm sind (Elektrokleingeräte), im

Ladengeschäft oder in unmittelbarer Nähe kostenlos zurückzunehmen; die Rücknahme darf in diesem Fall nicht vom Kauf eines Elektro- oder Elektronikgerätes abhängig gemacht werden.

Die Rücknahme von Elektro- und Elektronikgeräten kann auch auf

Containerplätzen oder zugelassenen Recyclinghöfen erfolgen. Für weitere Informationen wenden Sie sich bitte an Ihre Gemeindeverwaltung.







**aeg.com**

867377889-B-272024



**CE**





HK634060XB

NL Gebruiksaanwijzing	2
EN User manual	16
FR Notice d'utilisation	29
DE Benutzerinformation	44
ES Manual de instrucciones	58



## INHOUD

1. VEILIGHEIDSINFORMATIE .....	3
2. VEILIGHEIDSVOORSCHRIFTEN .....	4
3. BESCHRIJVING VAN HET PRODUCT .....	6
4. DAGELIJKS GEBRUIK .....	8
5. NUTTIGE AANWIJZINGEN EN TIPS .....	10
6. ONDERHOUD EN REINIGING .....	11
7. PROBLEEMOPLOSSING .....	11
8. MONTAGE-INSTRUCTIES .....	13
9. TECHNISCHE INFORMATIE .....	14

## VOOR PERFECTE RESULTATEN

Bedankt dat u voor dit AEG product heeft gekozen. Dit apparaat is ontworpen om vele jaren uitstekend te presteren, met innovatieve technologieën die het leven gemakkelijker helpen maken – functies die gewone apparaten wellicht niet hebben. Neem een paar minuten de tijd om het door te lezen zodat u er optimaal van kunt profiteren.

### Ga naar onze website voor:



Advies over gebruik, brochures, het oplossen van problemen en onderhoudsinformatie:  
**[www.aeg.com](http://www.aeg.com)**



Registreer uw product voor een betere service:  
**[www.aeg.com/productregistration](http://www.aeg.com/productregistration)**



Koop accessoires, verbruiksartikelen en originele reserveonderdelen voor uw apparaat:  
**[www.aeg.com/shop](http://www.aeg.com/shop)**

## KLANTENSERVICE

Wij raden altijd het gebruik van originele onderdelen aan.

Zorg er als u contact opneemt met de klantenservice voor dat u de volgende gegevens bij de hand hebt.

De informatie staat op het typeplaatje. model, productnummer, serienummer.



Waarschuwing - Belangrijke veiligheidsinformatie.



Algemene informatie en tips



Milieu-informatie

Wijzigingen voorbehouden.

# 1. VEILIGHEIDSINFORMATIE

Lees zorgvuldig de meegeleverde instructies voor installatie en gebruik van het apparaat. De fabrikant is niet verantwoordelijk voor letsel en schade veroorzaakt door een foutieve installatie. Bewaar de instructies van het apparaat voor toekomstig gebruik.

## 1.1 Veiligheid van kinderen en kwetsbare mensen



### **WAARSCHUWING!**

Gevaar voor verstikking, letsel of permanente invaliditeit.

- Dit apparaat kan worden gebruikt door kinderen van 8 jaar en ouder en door mensen met beperkte lichamelijke, zintuiglijke of verstandelijke vermogens of een gebrek aan ervaring en kennis, indien zij onder toezicht staan van een volwassene of van iemand die verantwoordelijk is voor hun veiligheid.
- Laat kinderen niet met het apparaat spelen.
- Houd alle verpakkingsmaterialen uit de buurt van kinderen.
- Houd kinderen en huisdieren uit de buurt van het apparaat als het in werking is of afkoelt. Het apparaat is heet.
- Als het apparaat is uitgerust met een kinderbeveiliging, raden wij aan dit te activeren.
- Reiniging en onderhoud mag niet worden uitgevoerd door kinderen zonder toezicht.

## 1.2 Algemene veiligheid

- Het apparaat en de toegankelijke onderdelen ervan worden heet tijdens gebruik. De verwarmingselementen niet aanraken.
- Bedien het apparaat niet met een externe timer of een apart afstandbedieningssysteem.

- Zonder toezicht koken op een kookplaat met vet of olie kan gevaarlijk zijn en brandgevaar opleveren.
- Probeer brand nooit met water te blussen, maar schakel in plaats daarvan het apparaat uit en bedek de vlam, d.w.z. met een deksel of blusdeken.
- Bewaar geen voorwerpen op de kookplaten.
- Gebruik geen stoomreiniger om het apparaat schoon te maken.
- Metalen voorwerpen, zoals messen, vorken, lepels en deksels mogen niet op de kookplaat worden geplaatst, aangezien ze heet kunnen worden.
- Als de glaskeramische oppervlakte gebarsten is, schakel het apparaat dan uit om het risico op elektrische schokken te voorkomen.

## 2. VEILIGHEIDSVOORSCHRIFTEN

### 2.1 Montage



#### **WAARSCHUWING!**

Alleen een erkende installatietechnicus mag het apparaat installeren.

- Verwijder alle verpakkingsmaterialen.
- Installeer en gebruik geen beschadigd apparaat.
- Volg de installatie-instructies op die zijn meegeleverd met het apparaat.
- Houd de minimumafstand naar andere apparaten en units in acht.
- Wees voorzichtig met het verplaatsen van het apparaat, het is zwaar. Draag altijd veiligheidshandschoenen.
- Dicht de oppervlakken af met kit om te voorkomen dat ze gaan opzetten door vocht.
- Bescherm de bodem van het apparaat tegen stoom en vocht.
- Installeer het apparaat niet naast een deur of onder een raam. Dit voorkomt dat hete pennen van het apparaat val-

len als de deur of het raam wordt geopend.

- Als het apparaat geïnstalleerd is boven lades zorg er dan voor dat de ruimte tussen de onderkant van het apparaat en de bovenste lade voldoende is voor luchtcirculatie.
- De onderkant van het apparaat kan heet worden. Wij raden aan om een onbrandbaar scheidingspaneel te plaatsen onder het apparaat om te voorkomen dat de onderkant kan worden aangeraakt.

### **Aansluiting aan het elektriciteitsnet**



#### **WAARSCHUWING!**

Gevaar voor brand en elektrische schokken.

- Alle elektrische aansluitingen moeten door een gediplomeerd elektromonteur worden gemaakt.
- Dit apparaat moet worden aangesloten op een geaard stopcontact.
- Verzeker u ervan dat de stekker uit het stopcontact is getrokken, voordat u

welke werkzaamheden dan ook uitvoert.

- Gebruik de juiste stroomkabel.
- Voorkom dat de stroomkabels verstrikt raken.
- Zorg ervoor dat de stroomkabel of stekker (indien van toepassing) het hete apparaat of heet kookgerei niet aanraakt als u het apparaat op de nabijgelegen contactdozen aansluit
- Zorg ervoor dat het apparaat correct is geïnstalleerd. Losse en onjuiste stroomkabels of stekkers (indien van toepassing) kunnen ervoor zorgen dat de contactklem te heet wordt.
- Zorg ervoor dat er een schokbescherming wordt geïnstalleerd.
- Zorg ervoor dat het snoer niet wordt belast door trekken.
- Zorg dat u de hoofdstekker (indien van toepassing) of kabel niet beschadigt. Neem contact op met de serviceafdeling of een elektromonteur om een beschadigde hoofdkabel te vervangen.
- De elektrische installatie moet een isolatieapparaat bevatten waardoor het apparaat volledig van het lichtnet afgesloten kan worden. Het isolatieapparaat moet een contactopening hebben met een minimale breedte van 3 mm.
- Gebruik alleen de juiste isolatie-apparaten: stroomonderbrekers, zekeringen (schroefzekeringen moeten uit de houder worden verwijderd), aardlekschakelaars en contactgevers.

## 2.2 Gebruik



### WAARSCHUWING!

Gevaar op letsel, brandwonden of elektrische schokken

- Gebruik dit apparaat in een huishoudelijke omgeving.
- De specificatie van het apparaat mag niet worden veranderd.
- Bedien het apparaat niet met een externe timer of een apart afstandbedieningssysteem.
- Laat het apparaat tijdens het gebruik niet onbeheerd achter.

- Bedien het apparaat niet met natte handen of als het contact maakt met water.
- Leg geen bestek of deksels van steelpannen op de kookzones. Ze zijn heet.
- Zet de kookzone op "uit" na elk gebruik.
- Het apparaat mag niet worden gebruikt als werkblad of aanrecht.
- Sluit het apparaat direct af van de stroomtoevoer als het oppervlak van het apparaat gebroken is. Dit om elektrische schokken te voorkomen.



### WAARSCHUWING!

Brand- of explosiegevaar.

- Verhitte vetten en olie kunnen ontvlambare damp afgeven. Houd vlammen of verwarmde voorwerpen uit de buurt van vet en olie als u er mee kookt.
- De dampen die hete olie afgeeft kunnen spontane ontbranding veroorzaken.
- Gebruikte olie die voedselresten bevat kan brand veroorzaken bij een lagere temperatuur dan olie die voor de eerste keer wordt gebruikt.
- Plaats geen ontvlambare producten of items die vochtig zijn door ontvlambare producten in, bij of op het apparaat.
- Probeer niet om een brand te blussen met water. Haal het apparaat uit het stopcontact en dek de vlammen af met een deksel of blusdeken.



### WAARSCHUWING!

Risico op schade aan het apparaat.

- Zet geen hete pannen op het bedieningspaneel.
- Laat kookgerei niet droogkoken.
- Laat geen voorwerpen of kookgerei op het apparaat vallen. Het oppervlak kan beschadigen.
- Activeer de kookzones niet met lege pannen of zonder pannen erop.
- Geen aluminiumfolie op het apparaat leggen.
- Pannen van gietijzer, aluminium of met beschadigde bodems kunnen krassen veroorzaken in het glaskera-

miek. Til deze voorwerpen altijd op als u ze moet verplaatsen op het kookoppervlak.

## 2.3 Onderhoud en reiniging



### WAARSCHUWING!

Risico op schade aan het apparaat.

- Reinig het apparaat regelmatig om te voorkomen dat het materiaal van het oppervlak achteruitgaat.
- Gebruik geen waterstralen of stoom om het apparaat te reinigen.
- Maak het apparaat schoon met een vochtige, zachte doek. Gebruik alleen

neutrale schoonmaakmiddelen. Gebruik geen schuurmiddelen, schuursponsjes, oplosmiddelen of metalen voorwerpen.

## 2.4 Verwijdering



### WAARSCHUWING!

Gevaar voor letsel of verstikking.

- Neem contact met uw plaatselijke overheid voor informatie m.b.t. correcte afvalverwerking van het apparaat.
- Haal de stekker uit het stopcontact.
- Snijd het netsnoer van het apparaat af en gooi dit weg.

## 3. BESCHRIJVING VAN HET PRODUCT

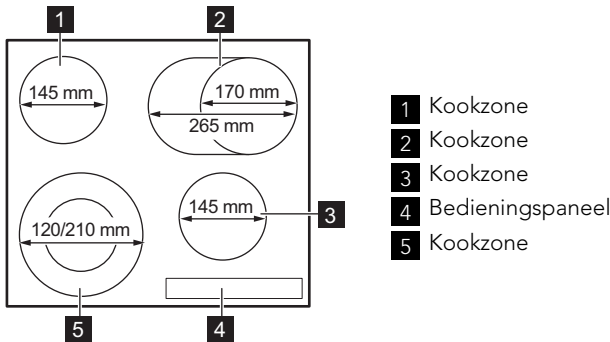



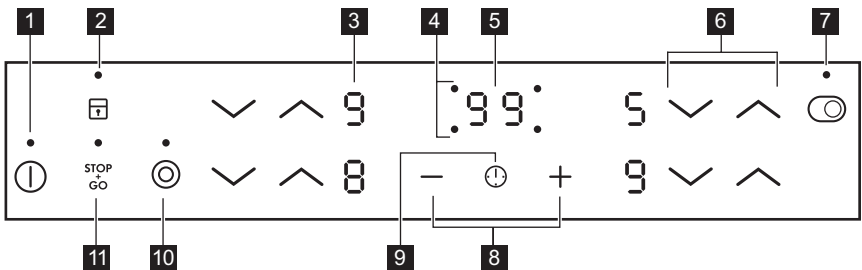





### 3.1 Indeling bedieningspaneel



Gebruik de tiptoetsen om het apparaat te bedienen. De displays, indicatielampjes en geluiden tonen welke functies worden gebruikt.

tiptoets	-functie
1 	Het apparaat in- en uitschakelen.
2 	Het bedieningspaneel vergrendelen/ontgrendelen.
3 Een kookstanddisplay	De kookstand weergeven.
4 Timerindicatie voor de kookzones	Geeft aan voor welke zone u de tijd instelt.
5 Het timerdisplay	Geeft de tijd in minuten weer.
6 $\wedge / \vee$	Het verhogen of verlagen van de kookstand.
7 	Het in- en uitschakelen van de buitenste ring.
8 $+ / -$	De tijd verlengen of verkorten.
9 	Kookzone instellen.
10 	Het in- en uitschakelen van de buitenste ring.
11 	De functie STOP+GO in- en uitschakelen.

### 3.2 Kookstanddisplays

Display (weergave)	Beschrijving
	De kookzone is uitgeschakeld.
	De kookzone wordt gebruikt.
	De $\text{STOP} + \text{GO}$ -functie is in werking.
	De automatische verwarmingsfunctie is in werking.
	Er is een storing.
	Er is nog een kookzone heet (restwarmte).
	Slot/kinderbeveiliging is in werking.
	De automatische uitschakeling is in werking getreden.

### 3.3 Restwarmte-indicatie



**WAARSCHUWING!**

 Verbrandingsgevaar door restwarmte!

## 4. DAGELIJKS GEBRUIK

### 4.1 In- en uitschakeling

Raak ① 1 seconde aan om het apparaat in- of uit te schakelen.

### 4.2 Automatische uitschakeling

**De functie schakelt het apparaat automatisch uit als:**

- Alle kookzones uitgeschakeld zijn (0).
- U de kookstand niet instelt nadat u het apparaat hebt ingeschakeld.
- U iets hebt gemorst of iets langer dan 10 seconden op het bedieningspaneel hebt gelegd (een pan, doek, etc.). Er klinkt een geluidssignaal en het apparaat wordt uitgeschakeld. Verwijder het voorwerp of reinig het bedieningspaneel.
- U een kookzone niet uitschakelt of de kookstand verandert. Na enige tijd gaat ② branden en wordt het apparaat uitgeschakeld. Zie hieronder.
- De verhouding tussen warmte-instelling en tijden van de automatische uitschakelingsfunctie:
  - ④, ① - ② — 6 uur
  - ③ - ④ — 5 uur
  - ⑤ — 4 uur
  - ⑥ - ⑨ — 1,5 uur

### 4.3 Temperatuurinstelling

∧ aanraken om te verhogen. ∨ aanraken om te verlagen. Het display toont de kookstand. Raak ∧ en ∨ tegelijkertijd aan om de kookzone uit te schakelen.

### 4.4 In- en uitschakelen van de buitenste ringen

Het verwarmingsvlak kan worden aangepast aan de grootte van de pannen. Raak sensorveld ③ / ④ aan om de buitenste ring in te schakelen. Het controlelampje gaat branden.

Voer de procedure opnieuw uit om de buitenste ring uit te schakelen. Het controlelampje gaat uit.

### 4.5 Automatisch opwarmen

U kunt een gewenste kookstand sneller verkrijgen als u de functie Automatisch opwarmen inschakelt. Deze functie schakelt even de hoogste kookstand in (zie afbeelding) en verlaagt dan naar de gewenste kookstand.

Om de functie Automatisch opwarmen te starten, dient de kookplaat koud te zijn (geen H in het display). ∧ van de kookzone keer op keer aanraken totdat de gewenste kookstand wordt ingeschakeld. Na 3 seconden verschijnt ⑧ op de display.

Om de functie te stoppen, raakt u ∨ aan.

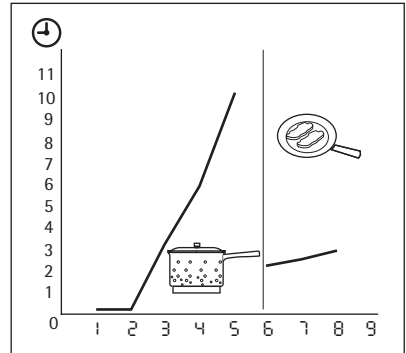

### 4.6 Timer

#### Timer met aftelfunctie

Gebruik de timer met aftelfunctie om in te stellen hoe lang de kookzone deze keer wordt gebruikt.

**Stel de timer in nadat u de kookzone hebt geselecteerd.**

U kunt de kookstand vóór of na het instellen van de timer selecteren.

- **De kookzone instellen:** raak ① herhaaldelijk aan totdat het controlelampje van een benodigde kookzone aan gaat.



- **De timer in- of uitschakelen:** raak  $\oplus$  of  $\ominus$  van de timer aan om de tijd in te stellen (00 - 99 minuten). Als het lampje van de kookzone langzamer gaat knipperen, wordt de tijd afgeteld.
- **De timer uitschakelen:** stel de kookzone in met  $\text{!}$  en raak  $\ominus$  aan om de timer uit te schakelen. De resterende tijd telt af tot 00. Het indicatielampje van de kookzone gaat uit.
- **Resterende tijd weergeven:** selecteer de kookzone met  $\text{!}$ . Het indicatielampje van de kookzone gaat sneller knipperen. Op het display wordt de resterende tijd weergegeven. Als de tijd verstreken is, klinkt er een geluidssignaal en knippert 00. De kookzone wordt uitgeschakeld.
- **Het geluidssignaal stopzetten:** Aanraken van  $\text{!}$

## Kookwekker

U kunt de timer gebruiken als **kookwekker** als de kookzones uitgeschakeld zijn. Raak  $\text{!}$  aan. Raak  $\oplus$  of  $\ominus$  aan om de tijd in te stellen. Als de tijd verstreken is, klinkt er een geluidssignaal en knippert 00.

- **Het geluidssignaal stopzetten:** Aanraken van  $\text{!}$

## 4.7 STOP+GO

De  $\text{STOP}_{00}^{\text{STOP}}$ -functie stelt alle kookzones in op de laagste instelling ( $\text{u}$ ).

Als  $\text{STOP}_{00}^{\text{STOP}}$  in werking is, kunt u de warmteinstelling niet wijzigen.

$\text{STOP}_{00}^{\text{STOP}}$  stopt de timerfunctie niet.

- **Voor het inschakelen** van deze functie, raakt u  $\text{STOP}_{00}^{\text{STOP}}$  aan. Het symbool  $\text{u}$  gaat branden.
- **Raak voor het uitschakelen van deze functie**  $\text{STOP}_{00}^{\text{STOP}}$  aan. De kookstand die u eerder hebt ingesteld, wordt weergegeven.

## 4.8 Slot

U kunt het bedieningspaneel vergrendelen. Hiermee wordt voorkomen dat de kookstand per ongeluk wordt veranderd. Stel eerst de kookstand in.

Voor het inschakelen van deze functie raakt u  $\text{r}$  aan. Het symbool  $\text{L}$  verschijnt gedurende vier seconden. De timer blijft aan.

Raak, om deze functie te stoppen  $\text{r}$  aan. De kookstand die u eerder hebt ingesteld, wordt weergegeven.

Als u het apparaat stopt, stopt u deze functie ook.

## 4.9 De kinderbeveiliging

Deze functie voorkomt dat het apparaat onbedoeld wordt gebruikt.

### De kinderbeveiliging inschakelen

- Schakel het apparaat in met  $\text{!}$ . **Stel geen kookstand in.**
- Raak  $\text{r}$  4 seconden aan. Het symbool  $\text{L}$  gaat branden.
- Schakel het apparaat uit met  $\text{!}$ .

### De kinderbeveiliging uitschakelen

- Schakel het apparaat in met  $\text{!}$ . **Stel geen kookstand in.** Raak  $\text{r}$  4 seconden aan. Het symbool  $\text{u}$  gaat branden.
- Schakel het apparaat uit met  $\text{!}$ .

### De kinderbeveiliging gedurende een kooksessie onderdrukken

- Schakel het apparaat in met  $\text{!}$ . Het symbool  $\text{L}$  gaat branden.
- Raak  $\text{r}$  4 seconden aan. **Stel de kookstand in binnen 10 seconden.** U kunt het apparaat bedienen.
- Als u het apparaat uitschakelt met  $\text{!}$ , gaat de kinderbeveiliging weer werken.

## 5. NUTTIGE AANWIJZINGEN EN TIPS

### 5.1 Kookgerei



Informatie over het kookgerei

- De bodem van het kookgerei moet zo dik en vlak mogelijk zijn.
- Kookgerei gemaakt van geëmailleerd staal of met aluminium of koperen bodems, kunnen tot verkleuringen leiden van de glazen keramische kookplaat.

- Doe indien mogelijk altijd een deksel op de pan.
- Zet het kookgerei op de kookzone voordat u deze inschakelt.
- Schakel voor het einde van de bereidingstijd de kookzones uit, om gebruik te maken van de restwarmte.
- De bodems van de pannen en kookzones dienen dezelfde afmeting te hebben.

### 5.2 Energie besparen



Energie besparen

### 5.3 De voorbeelden van kooktoepassingen

De gegevens in de volgende tabel dienen slechts als richtlijn.

Temperatuurinstelling	Gebruik om:	Tijdsinstelling	Tips
1	Het door u gekookte eten warm te houden	naar behoefte	Leg een deksel op de pan.
1-2	Hollandaisesaus, smelten: boter, chocolade, gelatine	5-25 min	Meng het geheel van tijd tot tijd.
1-2	Stollen: luchtige omeletten, gebakken eieren	10-40 min	Met deksel bereiden.
2-3	Zachtjes aan de kook brengen van rijst en gerechten op melkbasis, reeds bereide gerechten opwarmen	25-50 min	Voeg minstens tweemaal zoveel vloeistof toe als rijst, melkgerechten tijdens het bereiden tussendoor roeren.
3-4	Stomen van groenten, vis en vlees	20-45 min	Enkele eetlepels vloeistof toevoegen
4-5	Aardappelen stomen	20-60 min	Gebruik max. ¼ l water voor 750 g aardappelen
4-5	Bereiden van grotere hoeveelheden voedsel, stoofschotels en soepen	60-150 min	Tot 3 l vloeistof plus ingrediënten
6-7	Lichtjes braden: kalfsoester, cordon bleu van kalfsvlees, koteletten, rissoles, worstjes, lever, roux, eieren, pannenkoeken, donuts	zoals nodig	Halverwege de bereidings-tijd omdraaien
7-8	Door-en-door gebraden, opgebakken aardappelen, lendenbiefstukken, steaks	5-15 min	Halverwege de bereidings-tijd omdraaien

Temperatuurinstelling	Gebruik om:	Tijdsinstelling	Tips
9	Aan de kook brengen van grotere hoeveelheden water, pasta koken, aanbraden van vlees (goulash, stoofvlees), frituren van friet		

### Informatie over acrylamides

**Belangrijk!** Volgens recente wetenschappelijke informatie kan het intensief bruinen van levensmiddelen (met name in producten die zetmeel

bevatten), een gezondheidsrisico vormen tengevolge van acrylamides. Om die reden adviseren wij levensmiddelen zoveel mogelijk bij lage temperaturen gaar te laten worden en de gerechten niet te veel te bruinen.

## 6. ONDERHOUD EN REINIGING

Reinig het apparaat telkens na gebruik. Gebruik altijd kookgerei met een schone bodem.



Krassen of donkere vlekken in de glaskeramik hebben geen invloed op de werking van het apparaat.

### Vuil verwijderen:







- **Verwijder direct:** gesmolten plastic, gesmolten folie en suikerhoudende gerechten. Anders kan het vuil het apparaat beschadigen. Gebruik een speciale schraper voor de glazen plaat. Plaats de

schraper schuin op de glazen plaat en verwijder resten door het blad over het oppervlak te schuiven.

- **Verwijder nadat het apparaat voldoende is afgekoeld:** kalkvlekken, waterkringen, vetvlekken, glimmende metaalachtige verkleuringen. Gebruik een speciaal schoonmaakmiddel voor glaskeramik of roestvrij staal.
2. Reinig het apparaat met een vochtige doek en een beetje afwasmiddel.
  3. Wrijf het apparaat **ten slotte droog met een schone doek.**

## 7. PROBLEEMOPLOSSING

Probleem	Mogelijke oorzaak	oplossing
U kunt het apparaat niet inschakelen of bedienen.	Het apparaat is niet aangesloten op een stopcontact of is niet goed geïnstalleerd.	Controleer of het apparaat goed is aangesloten op het stopcontact (zie aansluitdiagram).
		Schakel het apparaat opnieuw in en stel de kookstand binnen 10 seconden in.
	U hebt twee of meer tiptoetsen tegelijk aangeraakt.	Raak slechts één tiptoets tegelijk aan.

Probleem	Mogelijke oorzaak	oplossing
	De STOP+GO-functie is in werking.	Raadpleeg het hoofdstuk "Dagelijks gebruik".
	Er bevindt zich water of vetspatten op het bedieningspaneel.	Reinig het bedieningspaneel.
Er klinkt een geluidssignaal en het apparaat wordt uitgeschakeld. Er weerklinkt een geluidssignaal als het apparaat uit is.	U hebt een of meer tip-toetsen afgedekt.	Verwijder het voorwerp van de tip-toetsen.
Het apparaat wordt uitgeschakeld.	U hebt iets op de tip-toets  gezet.	Verwijder het voorwerp van de tip-toets.
De restwarmte-indicatie gaat niet aan.	De kookzone is niet heet, omdat hij slechts kortstondig is gebruikt.	Als het lang duurt alvorens de kookzone voldoende heet is, neem dan contact op met de klantenservice.
De automatische opwarmfunctie start niet.	Kookzone is heet.	Laat de kookzone voldoende afkoelen.
	De hoogste verwarmingsstand is ingesteld.	De hoogste kookstand heeft hetzelfde vermogen als de automatische opwarmfunctie.
	U heeft de kookstand verlaagd van  .	Begin vanaf  en verhoog alleen de kookstand.
U kunt de buitenste ring niet inschakelen.		Schakel eerst de binnenring in.
De sensorvelden worden warm.	Het kookgerei is te groot of staat te dicht bij het bedieningspaneel.	Plaats groter kookgerei op de achterste kookzones indien nodig.
 gaat branden.	De automatische uitschakeling is in werking getreden.	Schakel het apparaat uit en weer in.
 gaat branden.	De kinderbeveiliging of toetsblokkering is actief.	Raadpleeg het hoofdstuk "Dagelijks gebruik".
 en een getal gaat branden.	Er heeft zich een fout in het apparaat voorgedaan.	Ontkoppel het apparaat enige tijd van de stroomtoevoer. Ontkoppel de zekering uit het elektrische systeem van het huis. Sluit het apparaat opnieuw aan. Als  weer gaat branden, neem dan contact op met de klantenservice.

Als u door het volgen van de bovenstaande suggesties het probleem niet kunt oplossen, dient u contact op te nemen met uw vakhandelaar of de klantenservice. Geef de gegevens door van het typeplaatje, een driecijferige code voor de glaskeramiek (bevindt zich op de hoek van het glazen oppervlak) en de foutmelding die wordt weergegeven.

Controleer of u het apparaat op de juiste manier gebruikt hebt. Bij onjuist gebruik van het apparaat wordt het bezoek van de technicus van de klantenservice of de vakhandelaar in rekening gebracht, zelfs tijdens de garantieperiode. De instructies over de klantenservice en de garantiebepalingen vindt u in het garantieboekje.

## 8. MONTAGE-INSTRUCTIES



### WAARSCHUWING!

Raadpleeg de hoofdstukken Veiligheid.



### WAARSCHUWING!

Zie het hoofdstuk 'Veiligheidsinformatie'.



Voor montage

Noteer voor montage van het apparaat de onderstaande informatie van het typeplaatje. Het typeplaatje bevindt zich aan de onderkant van de behuizing van het apparaat.

- Model .....
- Productnummer (PNC) .....

- Serienummer (S.N.).....

### 8.1 Inbouwapparatuur

- Inbouwapparaten mogen alleen worden gebruikt nadat zij ingebouwd zijn in geschikte inbouwunits of werkbladen die aan de normen voldoen.

### 8.2 Aansluitkabel

- Het apparaat is voorzien van een aansluitsnoer.
- Vervang de beschadigde voedingskabel door een speciale kabel (type H05BB-F Tmax 90°C of hoger). Neem contact op met een klantenservice bij u in de buurt.

### 8.3 Montage

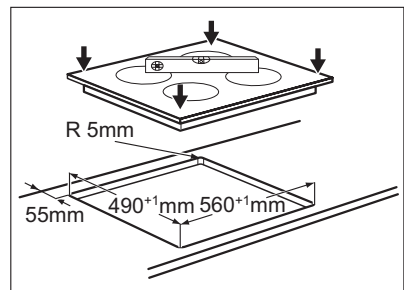
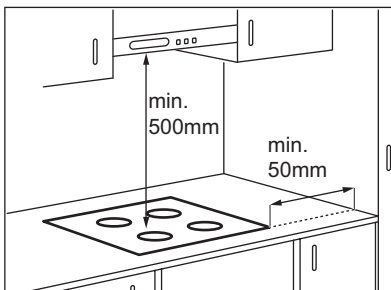

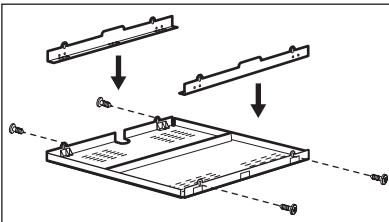
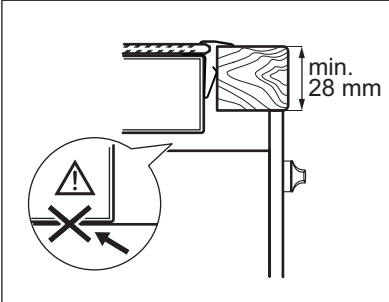
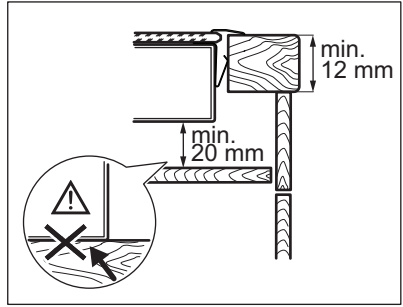
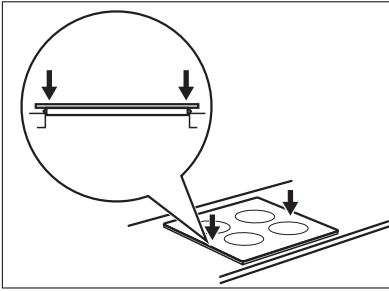

Als u een beschermblok gebruikt (extra toebehoren<sup>1)</sup>), is de beschermvloer direct onder het apparaat niet nodig. U kunt het beschermblok niet gebruiken als u het apparaat boven een oven installeert.

<sup>1)</sup> Het beschermblok is als toebehoren niet in elk land verkrijgbaar. Neem contact op met uw plaatselijke leverancier.

## 9. TECHNISCHE INFORMATIE

Model HK634060XB

Typ 58 HAD 47 AO

Ser.Nr. ....

AEG

Prod.Nr. 949 595 009 01

220-240 V 50-60 Hz

Made in Germany

7,0 kW



### Vermogen van kookzones

Kookzone	Nominaal vermogen (max warmte-instelling) [W]
Rechtsachter — 170 / 265 mm	1500 / 2400 W
Rechtsvoor — 145 mm	1200 W
Linksachter — 145 mm	1200 W
Linksvoor — 120 / 210 mm	750 / 2200 W

## 10. MILIEUBESCHERMING

Recycle de materialen met het symbool ♻️. Gooi de verpakking in een geschikte verzamelcontainer om het te recyclen.

Help om het milieu en de volksgezondheid te beschermen en recycle het afval van elektrische en

elektronische apparaten. Gooi apparaten gemarkeerd met het symbool  niet weg met het huishoudelijk afval. Breng het product naar het milieustation bij u in de buurt of neem contact op met de gemeente.

## CONTENTS

1. SAFETY INFORMATION .....	17
2. SAFETY INSTRUCTIONS .....	18
3. PRODUCT DESCRIPTION .....	20
4. DAILY USE .....	21
5. HELPFUL HINTS AND TIPS .....	23
6. CARE AND CLEANING .....	24
7. TROUBLESHOOTING .....	25
8. INSTALLATION INSTRUCTIONS .....	26
9. TECHNICAL INFORMATION .....	28

## FOR PERFECT RESULTS

Thank you for choosing this AEG product. We have created it to give you impeccable performance for many years, with innovative technologies that help make life simpler – features you might not find on ordinary appliances. Please spend a few minutes reading to get the very best from it.

### Visit our website for:



Get usage advice, brochures, trouble shooter, service information:  
**[www.aeg.com](http://www.aeg.com)**



Register your product for better service:  
**[www.aeg.com/productregistration](http://www.aeg.com/productregistration)**



Buy Accessories, Consumables and Original spare parts for your appliance:  
**[www.aeg.com/shop](http://www.aeg.com/shop)**

## CUSTOMER CARE AND SERVICE

We recommend the use of original spare parts.  
When contacting Service, ensure that you have the following data available.  
The information can be found on the rating plate. Model, PNC, Serial Number.



Warning / Caution-Safety information



General information and tips



Environmental information

Subject to change without notice.



# 1. SAFETY INFORMATION

Before the installation and use of the appliance, carefully read the supplied instructions. The manufacturer is not responsible if an incorrect installation and use causes injuries and damages. Always keep the instructions with the appliance for future reference.

## 1.1 Children and vulnerable people safety



### **WARNING!**

Risk of suffocation, injury or permanent disability.

- This appliance can be used by children aged from 8 years and above and persons with reduced physical, sensory or mental capabilities or lack of experience and knowledge if they are supervised by an adult or a person who is responsible for their safety.
- Do not let children play with the appliance.
- Keep all packaging away from children.
- Keep children and pets away from the appliance when it operates or when it cools down. Accessible parts are hot.
- If the appliance has a child safety device, we recommend that you activate it.
- Cleaning and user maintenance shall not be made by children without supervision.

## 1.2 General Safety

- The appliance and its accessible parts become hot during use. Do not touch the heating elements.
- Do not operate the appliance by means of an external timer or separate remote-control system.
- Unattended cooking on a hob with fat or oil can be dangerous and may result in fire.

- Never try to extinguish a fire with water, but switch off the appliance and then cover flame e.g. with a lid or a fire blanket.
- Do not store items on the cooking surfaces.
- Do not use a steam cleaner to clean the appliance.
- Metallic objects such as knives, forks, spoons and lids should not be placed on the hob surface since they can get hot.
- If the glass ceramic surface is cracked, switch off the appliance to avoid the possibility of electric shock.

## 2. SAFETY INSTRUCTIONS

### 2.1 Installation



#### **WARNING!**

Only a qualified person must install this appliance.

- Remove all the packaging.
- Do not install or use a damaged appliance.
- Obey the installation instruction supplied with the appliance.
- Keep the minimum distance from the other appliances and units.
- Always be careful when you move the appliance because it is heavy. Always wear safety gloves.
- Seal the cut surfaces with a sealant to prevent moisture to cause swelling.
- Protect the bottom of the appliance from steam and moisture.
- Do not install the appliance adjacent to a door or under a window. This prevents hot cookware to fall from the appliance when the door or the window is opened.
- If the appliance is installed above drawers make sure that the space, between the bottom of the appliance and the upper drawer, is sufficient for air circulation.
- The bottom of the appliance can get hot. We recommend to install a non-

combustible separation panel under the appliance to prevent access to the bottom.

### Electrical connection



#### **WARNING!**

Risk of fire and electrical shock.

- All electrical connections must be made by a qualified electrician.
- The appliance must be earthed.
- Before carrying out any operation make sure that the appliance is disconnected from the power supply.
- Use the correct electricity mains cable.
- Do not let the electricity mains cable tangle.
- Make sure the mains cable or plug (if applicable) does not touch the hot appliance or hot cookware, when you connect the appliance to the near sockets
- Make sure the appliance is installed correctly. Loose and incorrect electricity mains cable or plug (if applicable) can make the terminal become too hot.
- Make sure that a shock protection is installed.
- Use the strain relief clamp on cable.
- Make sure not to cause damage to the mains plug (if applicable) or to the

mains cable. Contact the Service or an electrician to change a damaged mains cable.

- The electrical installation must have an isolation device which lets you disconnect the appliance from the mains at all poles. The isolation device must have a contact opening width of minimum 3 mm.
- Use only correct isolation devices: line protecting cut-outs, fuses (screw type fuses removed from the holder), earth leakage trips and contactors.

## 2.2 Use



### **WARNING!**

Risk of injury, burns or electric shock.

- Use this appliance in a household environment.
- Do not change the specification of this appliance.
- Do not use an external timer or a separate remote-control system to operate the appliance.
- Do not let the appliance stay unattended during operation.
- Do not operate the appliance with wet hands or when it has contact with water.
- Do not put cutlery or saucepan lids on the cooking zones. They become hot.
- Set the cooking zone to "off" after use.
- Do not use the appliance as a work surface or as a storage surface.
- If the surface of the appliance is cracked, disconnect immediately the appliance from the power supply. This to prevent an electrical shock.



### **WARNING!**

Risk of fire or explosion.

- Fats and oil when heated can release flammable vapours. Keep flames or heated objects away from fats and oils when you cook with them.
- The vapours that very hot oil releases can cause spontaneous combustion.
- Used oil, that can contain food remnants, can cause fire at a lower tem-

perature than oil used for the first time.

- Do not put flammable products or items that are wet with flammable products in, near or on the appliance.
- Do not try to extinguish a fire with water. Disconnect the appliance and cover the flame with a lid or a fire blanket.



### **WARNING!**

Risk of damage to the appliance.

- Do not keep hot cookware on the control panel.
- Do not let cookware to boil dry.
- Be careful not to let objects or cookware fall on the appliance. The surface can be damaged.
- Do not activate the cooking zones with empty cookware or without cookware.
- Do not put aluminium foil on the appliance.
- Cookware made of cast iron, aluminium or with a damaged bottom can cause scratches on the glass ceramic. Always lift these objects up when you have to move them on the cooking surface.

## 2.3 Care and Cleaning



### **WARNING!**

Risk of damage to the appliance.

- Clean regularly the appliance to prevent the deterioration of the surface material.
- Do not use water spray and steam to clean the appliance.
- Clean the appliance with a moist soft cloth. Only use neutral detergents. Do not use abrasive products, abrasive cleaning pads, solvents or metal objects.

## 2.4 Disposal



### **WARNING!**

Risk of injury or suffocation.

- Contact your municipal authority for information on how to discard the appliance correctly.
- Disconnect the appliance from the mains supply.

- Cut off the mains cable and discard it.

### 3. PRODUCT DESCRIPTION

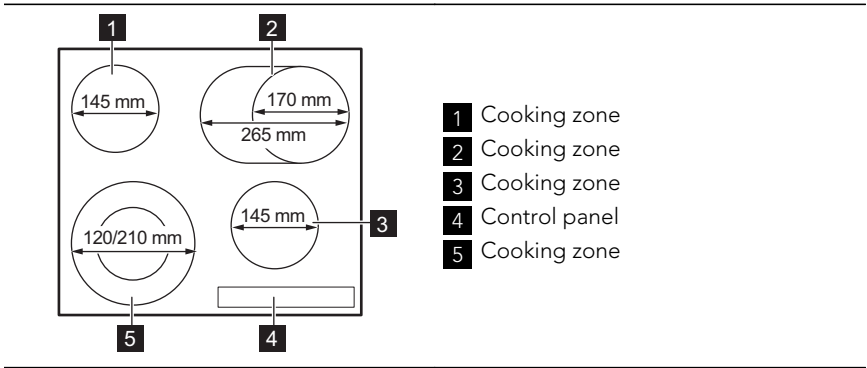

#### 3.1 Control panel layout

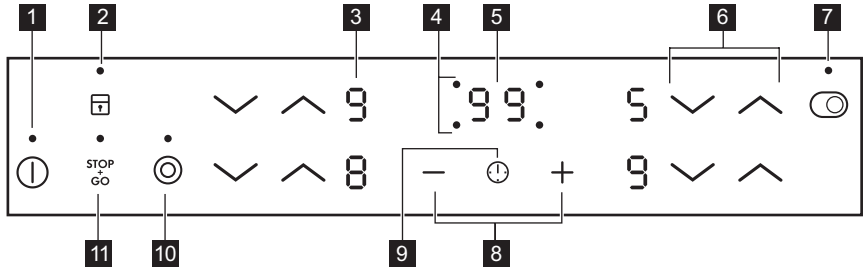





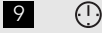
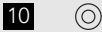
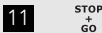



Use the sensor fields to operate the appliance. The displays, indicators and sounds tell which functions operate.

sensor field	function
1	To activate and deactivate the appliance.
2	To lock/unlock the control panel.
3 A heat setting display	To show the heat setting.
4 Timer indicators of cooking zones	To show for which zone you set the time.
5 The timer display	To show the time in minutes.
6	To increase or decrease the heat setting.
7	To activate and deactivate the outer ring.
8	To increase or decrease the time.

sensor field	function
	To select a cooking zone.
	To activate and deactivate the outer ring.
	To activate and deactivate the STOP +GO function.

### 3.2 Heat setting displays

Display	Description
	The cooking zone is deactivated.
 	The cooking zone operates.
	The <sup>STOP</sup> / <sub>GO</sub> function operates.
	The Automatic Heat Up function operates.
	There is a malfunction.
	A cooking zone is still hot (residual heat).
	Lock / The Child Safety Device operates.
	The Automatic Switch Off operates.

### 3.3 Residual heat indicator



#### WARNING!

 The risk of burns from residual heat!







## 4. DAILY USE

### 4.1 Activation and deactivation

Touch  for 1 second to activate or deactivate the appliance.

### 4.2 Automatic Switch Off

**The function deactivates the appliance automatically if:**

- All cooking zones are deactivated ().
- You do not set the heat setting after you activate the appliance.
- You spill something or put something on the control panel for more than 10 seconds, (a pan, a cloth, etc.). An acoustic signal sound some time and the appliance deactivates. Remove the object or clean the control panel.
- You do not deactivate a cooking zone or change the heat setting. After some time  comes on and the appliance deactivates. See below.
- The relation between heat setting and times of the Automatic Switch Off function:
  - ,  — 6 hours
  -  — 5 hours
  -  — 4 hours
  -  — 1.5 hours

### 4.3 The heat setting

Touch  $\wedge$  to increase the heat setting.  
 Touch  $\vee$  to decrease the heat setting.  
 The display shows the heat setting.  
 Touch  $\wedge$  and  $\vee$  at the same time to deactivate the cooking zone.

### 4.4 Activation and deactivation of the outer rings

You can adjust the surface you cook to the dimension of the cookware.  
 To activate the outer ring touch the sensor field  $\odot$  /  $\odot$ . The indicator comes on.  
 Do the procedure again to deactivate the outer ring. The indicator goes out.

### 4.5 Automatic Heat Up

You can get a necessary heat setting in a shorter time if you activate the Automatic Heat Up function. This function sets the highest heat setting for some time (see the diagram), and then decreases to the necessary heat setting.

To start the Automatic Heat Up function the cooking zone must be cold (no  $\text{H}$  in the display). Touch  $\wedge$  of the cooking zone again and again until the necessary heat setting comes on. After 3 seconds  $\text{R}$  comes on in the display.

To stop the function, touch  $\vee$ .

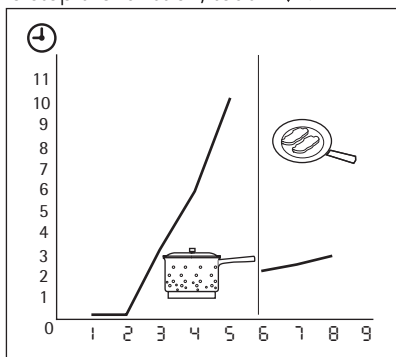

### 4.6 Timer

#### Count Down Timer

Use the Count Down Timer to set how long the cooking zone operates for only this one time.

#### Set the Timer after the selection of the cooking zone.

You can set the heat setting before or after you set the timer.

- **To set the cooking zone:** touch  $\odot$  again and again until the indicator of a necessary cooking zone comes on.
- **To activate or change the Timer:** touch  $+$  or  $-$  of the timer to set the time ( $00 - 99$  minutes). When the indicator of the cooking zone starts to flash slow, the time counts down.
- **To deactivate the Timer:** set the cooking zone with  $\odot$  and touch  $-$  to deactivate the Timer. The remaining time counts back to  $00$ . The indicator of the cooking zone goes out.
- **To see the remaining time:** set the cooking zone with  $\odot$ . The indicator of the cooking zone starts to flash quickly. The display shows the remaining time.

When the time comes to an end, the sound operates and  $00$  flashes. The cooking zone deactivates.

- **To stop the sound:** touch  $\odot$

#### Minute Minder

You can use the Timer as a **Minute Minder** while the cooking zones do not operate. Touch  $\odot$ . Touch  $+$  or  $-$  to set the time. When the time comes to an end, the sound operates and  $00$  flashes



- **To stop the sound:** touch  $\odot$

### 4.7 STOP+GO

The  $\text{STOP} \text{GO}$  function sets all cooking zones that operate to the lowest heat setting ( $\text{L}$ ).



When  $\text{STOP} \text{GO}$  operates, you cannot change the heat setting.

The  $\text{STOP} \text{GO}$  function does not stop the timer function.

- **To activate** this function touch  .  
The symbol  comes on.
- **To deactivate** this function touch  .  
The heat setting that you set before comes on.

## 4.8 Lock

When the cooking zones operate, you can lock the control panel. It prevents an accidental change of the heat setting. Set the heat setting first.

To activate this function touch  . The symbol  comes on for 4 seconds. The Timer stays on.

To deactivate this function touch  . The heat setting that you set before comes on.



When you deactivate the appliance, you also deactivate this function.

## 4.9 The Child Safety Device





This function prevents an accidental operation of the appliance.

### To activate The Child Safety Device





- Activate the appliance with  . **Do not set the heat settings.**

- Touch  for 4 seconds. The symbol  comes on.
- Deactivate the appliance with  .

### To deactivate The Child Safety Device

- Activate the appliance with  . **Do not set the heat settings.** Touch  for 4 seconds. The symbol  comes on.
- Deactivate the appliance with  .

### To override The Child Safety Device for only one cooking time

- Activate the appliance with  . The symbol  comes on.
- Touch  for 4 seconds. **Set the heat setting in 10 seconds.** You can operate the appliance.
- When you deactivate the appliance with  , The Child Safety Device operates again.

# 5. HELPFUL HINTS AND TIPS

## 5.1 Cookware



Information about the cookware

- The bottom of the cookware must be as thick and flat as possible.
- Cookware made of enamelled steel and with aluminium or copper bottoms can cause the colour change on the glass-ceramic surface.

## 5.2 Energy saving



How to save energy

- If it is possible, always put the lids on the cookware.
- Put cookware on a cooking zone before you start it.
- Stop the cooking zones before the end of the cooking time to use residual heat.
- The bottom of pans and cooking zones must have the same dimension.

## 5.3 The Examples of cooking applications

The data in the table is for guidance only.

Heat setting	Use to:	Time	Hints
 1	Keep warm the food you cooked	as required	Put a lid on a cookware
1-2	Hollandaise sauce, melt: butter, chocolate, gelatine	5-25 min	Mix from time to time
1-2	Solidify: fluffy omelettes, baked eggs	10-40 min	Cook with a lid on
2-3	Simmer rice and milkbased dishes, heating up ready-cooked meals	25-50 min	Add the minimum twice as much liquid as rice, mix milk dishes part procedure through
3-4	Steam vegetables, fish, meat	20-45 min	Add some tablespoons of liquid
4-5	Steam potatoes	20-60 min	Use max. ¼ l water for 750 g of potatoes
4-5	Cook larger quantities of food, stews and soups	60-150 min	Up to 3 l liquid plus ingredients
6-7	Gentle fry: escalope, veal cordon bleu, cutlets, rissoles, sausages, liver, roux, eggs, pancakes, doughnuts	as necessary	Turn halfway through
7-8	Heavy fry, hash browns, loin steaks, steaks	5-15 min	Turn halfway through
9	Boil large quantities of water, cook pasta, sear meat (goulash, pot roast), deep-fry chips		

### Information on acrylamides

**Important!** According to the newest scientific knowledge, if you brown food (specially the one which contains starch),

acrylamides can pose a health risk. Thus, we recommend that you cook at the lowest temperatures and do not brown food too much.

## 6. CARE AND CLEANING

Clean the appliance after each use. Always use cookware with clean bottom.

 Scratches or dark stains on the glass-ceramic cause no effect on how the appliance operates.

### To remove the dirt:

1. – **Remove immediately:** melted plastic, plastic foil, and food with sugar. If not, the dirt can cause damage to the appliance. Use a special scraper for the glass . Put

the scraper on the glass surface at an acute angle and move the blade on the surface .





- **Remove after the appliance is sufficiently cool:** limescale rings , water rings, fat stains, shiny metallic discolorations. Use a special cleaning agent for glass ceramic or stainless steel.
2. Clean the appliance with a moist cloth and some detergent.



3. At the end **rub the appliance dry with a clean cloth.**

## 7. TROUBLESHOOTING

Problem	Possible cause	Remedy
You cannot activate the appliance or operate it.	The appliance is not connected to an electrical supply or it is connected incorrectly.	Check if the appliance is correctly connected to the electrical supply (refer to connection diagram).
		Activate the appliance again and set the heat setting in less than 10 seconds.
	You touched 2 or more sensor fields at the same time.	Touch only one sensor field.
	The STOP+GO function operates.	Refer to the chapter "Daily Use".
	There is water or fat stains on the control panel.	Clean the control panel.
An acoustic signal sounds and the appliance deactivates. An acoustic signal sounds when the appliance is deactivated.	You put something on one or more sensor fields.	Remove the object from the sensor fields.
The appliance deactivates.	You put something on the sensor field (ⓘ).	Remove the object from the sensor field.
The residual heat indicator does not come on.	The cooking zone is not hot because it operated only for a short time.	If the cooking zone operated sufficiently long to be hot, speak to the service centre.
The Automatic Heat Up function does not operate.	The cooking zone is hot.	Let the cooking zone become sufficiently cool.
	The highest heat setting is set.	The highest heat setting has the same power as the Automatic Heat Up function.
	You decreased the heat setting from (ⓘ).	Start from (ⓘ) and only increase the heat setting.
You cannot activate the outer ring.		Activate the inner ring first.

Problem	Possible cause	Remedy
The sensor fields become hot.	The cookware is too large or you put it too near to the controls.	Put large cookware on the rear cooking zones if necessary.
 comes on.	The Automatic Switch Off operates.	Deactivate the appliance and activate it again.
 comes on.	The Child Safety Device or the Lock function operates.	Refer to the chapter "Daily Use".
 and a number come on.	There is an error in the appliance.	Disconnect the appliance from the electrical supply for some time. Disconnect the fuse from the electrical system of the house. Connect it again. If  comes on again, speak to the service centre.

If you tried the above solutions and cannot repair the problem, speak to your dealer or the customer service. Give the data from the rating plate, three digit letter code for the glass ceramic (it is in the corner of the glass surface) and an error message that comes on.

Make sure, you operated the appliance correctly. If not the servicing by a customer service technician or dealer will not be free of charge, also during the warranty period. The instructions about the customer service and conditions of guarantee are in the guarantee booklet.

## 8. INSTALLATION INSTRUCTIONS



**WARNING!**

Refer to the Safety chapters.



**WARNING!**

Refer to "Safety information" chapter.



Before the installation

Before the installation of the appliance, record the information below from the rating plate. The rating plate is on the bottom of the appliance casing.

- Model .....
- PNC .....
- Serial number .....

### 8.1 Built-in appliances

- Only use the built-in appliances after you assemble the appliance into correct built-in units and work surfaces that align to the standards.

### 8.2 Connection cable

- The appliance is supplied with the connection cable.
- Replace the damaged mains cable with a special cable (type H05BB-F Tmax 90°C; or higher). Speak to your local Service Centre.

## 8.3 Assembly

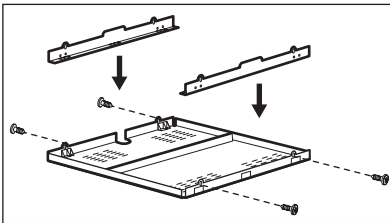
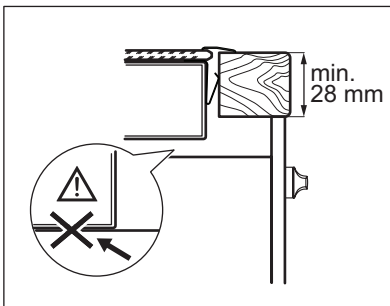
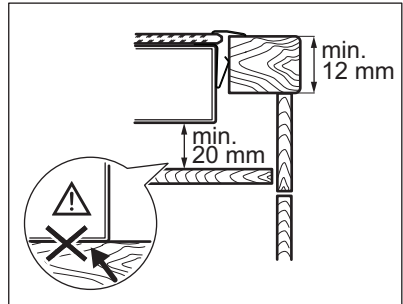
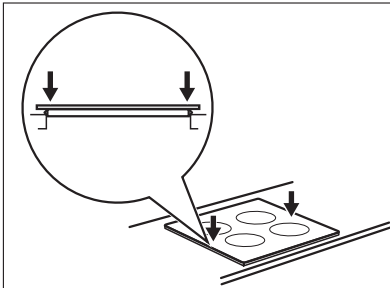
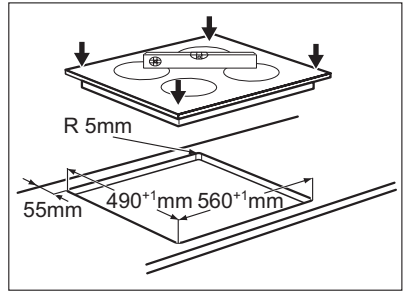
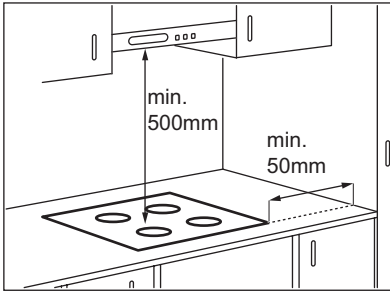

If you use a protection box (an additional accessory<sup>1)</sup>), the protective floor directly below the appliance is not necessary. You can not use the protection box if you install the appliance above an oven.

<sup>1)</sup> The protection box accessory may not be available in some countries. Please contact your local supplier.

## 9. TECHNICAL INFORMATION

Model HK634060XB	Prod.Nr. 949 595 009 01
Typ 58 HAD 47 AO	220-240 V 50-60 Hz
Ser.Nr. ....	Made in Germany
AEG	7,0 kW
	  

### Cooking zones power

Cooking zone	Nominal Power (Max heat setting) [W]
Right rear — 170 / 265 mm	1500 / 2400 W
Right front — 145 mm	1200 W
Left rear — 145 mm	1200 W
Left front — 120 / 210 mm	750 / 2200 W

## 10. ENVIRONMENT CONCERNS

Recycle the materials with the symbol ♻️. Put the packaging in applicable containers to recycle it. Help protect the environment and human health and to recycle waste of electrical and electronic

appliances. Do not dispose appliances marked with the symbol  with the household waste. Return the product to your local recycling facility or contact your municipal office.

# SOMMAIRE

1. CONSIGNES DE SÉCURITÉ .....	30
2. INSTRUCTIONS DE SÉCURITÉ .....	31
3. DESCRIPTION DE L'APPAREIL .....	33
4. UTILISATION QUOTIDIENNE .....	35
5. CONSEILS UTILES .....	37
6. ENTRETIEN ET NETTOYAGE .....	38
7. EN CAS D'ANOMALIE DE FONCTIONNEMENT .....	39
8. INSTRUCTIONS D'INSTALLATION .....	41
9. CARACTERISTIQUES TECHNIQUES .....	42

## POUR DES RÉSULTATS PARFAITS

Merci d'avoir choisi ce produit AEG. Nous l'avons conçu pour qu'il vous offre des performances irréprochables pour longtemps, en intégrant des technologies innovantes qui vous simplifient la vie grâce à des caractéristiques que vous ne trouverez pas forcément sur des appareils ordinaires. Veuillez prendre quelques instants pour lire cette notice afin d'utiliser au mieux votre appareil.

**Visitez notre site Internet pour :**



Obtenir des conseils d'utilisation, des brochures, de l'aide, des informations :  
**[www.aeg.com](http://www.aeg.com)**



Enregistrer votre produit pour obtenir un meilleur service :  
**[www.aeg.com/productregistration](http://www.aeg.com/productregistration)**



Acheter des accessoires, consommables et pièces de rechange d'origine pour votre appareil :  
**[www.aeg.com/shop](http://www.aeg.com/shop)**

## SERVICE APRÈS-VENTE

N'utilisez que des pièces de rechange d'origine.

Avant de contacter le service, assurez-vous de disposer des informations suivantes :

Vous trouverez ces informations sur la plaque signalétique. Modèle, PNC, numéro de série.



Avertissement/Attention : consignes de sécurité.



Informations générales et conseils



Informations écologiques

Sous réserve de modifications.

# 1. CONSIGNES DE SÉCURITÉ

Avant d'installer et d'utiliser cet appareil, lisez soigneusement les instructions fournies. Le fabricant ne peut être tenu pour responsable des dommages et blessures liés à une mauvaise installation ou utilisation. Conservez toujours cette notice avec votre appareil pour vous y référer ultérieurement.

## 1.1 Sécurité des enfants et des personnes vulnérables



### **AVERTISSEMENT**

Risque d'asphyxie, de blessure ou d'invalidité permanente.

- Cet appareil peut être utilisé par des enfants de plus de 8 ans, ainsi que des personnes dont les capacités physiques, sensorielles et mentales sont réduites ou dont les connaissances et l'expérience sont insuffisantes, à condition d'être surveillés par une personne responsable de leur sécurité.
- Ne laissez pas les enfants jouer avec l'appareil.
- Ne laissez pas les emballages à la portée des enfants.
- Tenez les enfants et les animaux éloignés de l'appareil lorsqu'il est en cours de fonctionnement ou lorsqu'il refroidit. Les parties accessibles sont chaudes.
- Si l'appareil est équipé d'un dispositif de sécurité enfants, nous vous recommandons de l'activer.
- Les enfants ne doivent pas nettoyer ni entreprendre une opération de maintenance sur l'appareil sans surveillance.

## 1.2 Sécurité générale

- L'appareil et ses parties accessibles deviennent chauds pendant son fonctionnement. Ne touchez pas les éléments chauffants.

- Ne faites pas fonctionner l'appareil avec un minuteur externe ou un système de commande à distance.
- Il peut être dangereux de laisser chauffer de la graisse ou de l'huile sans surveillance sur une table de cuisson car cela pourrait provoquer un incendie.
- N'essayez jamais d'éteindre un feu avec de l'eau. Mettez à l'arrêt l'appareil puis couvrez les flammes, par exemple avec un couvercle ou une couverture ignifuge.
- N'entreposez rien sur les surfaces de cuisson.
- N'utilisez pas de nettoyeur vapeur pour nettoyer l'appareil.
- Ne posez pas d'objets métalliques tels que couteaux, fourchettes, cuillères ou couvercles sur la table de cuisson car ils pourraient chauffer.
- Si la surface vitrocéramique est fissurée, mettez à l'arrêt l'appareil pour éviter tout risque d'électrocution.

## 2. INSTRUCTIONS DE SÉCURITÉ

### 2.1 Installation



#### AVERTISSEMENT

L'appareil doit être installé uniquement par un professionnel qualifié.

- Retirez l'intégralité de l'emballage.
- N'installez pas et ne branchez pas un appareil endommagé.
- Suivez scrupuleusement les instructions d'installation fournies avec l'appareil.
- Respectez l'espacement minimal requis par rapport aux autres appareils.
- L'appareil est lourd, prenez toujours des précautions lorsque vous le déplacez. Portez toujours des gants de sécurité.
- Isolez les surfaces découpées à l'aide d'un matériau d'étanchéité pour éviter que la moisissure ne provoque de gonflements.
- Protégez la partie inférieure de l'appareil de la vapeur et de l'humidité.
- N'installez pas l'appareil près d'une porte ou sous une fenêtre. Les récipients chauds risqueraient de tomber de l'appareil lors de l'ouverture de celles-ci.
- Si l'appareil est installé au-dessus de tiroirs, assurez-vous qu'il y a suffisamment d'espace entre le fond de l'appareil et le tiroir supérieur pour que l'air puisse circuler.
- Le dessous de l'appareil peut devenir très chaud. Nous vous recommandons d'installer un panneau de séparation ignifuge sous l'appareil pour en bloquer l'accès.

## Branchement électrique



### AVERTISSEMENT

Risque d'incendie ou d'électrocution.

- L'ensemble des branchements électriques doit être effectué par un technicien qualifié.
- L'appareil doit être relié à la terre.
- Avant toute intervention, assurez-vous que l'appareil est débranché.
- Utilisez le câble d'alimentation électrique approprié.
- Ne laissez pas le câble d'alimentation s'emmêler.
- Assurez-vous que le câble d'alimentation ou la fiche (si présente) n'entrent pas en contact avec les surfaces brûlantes de l'appareil ou les récipients brûlants lorsque vous branchez l'appareil à des prises électriques situées à proximité.
- Assurez-vous que l'appareil est bien installé. Un câble d'alimentation lâche et inapproprié ou une fiche (si présente) non serrée peuvent être à l'origine d'une surchauffe des bornes.
- Assurez-vous qu'une protection anti-électrocution est installée.
- Utilisez un collier anti-traction sur le câble.
- Veillez à ne pas endommager la fiche secteur (si présente) ni le câble d'alimentation. Contactez le service après-vente ou un électricien pour remplacer le câble d'alimentation s'il est endommagé.
- L'installation électrique doit être équipée d'un dispositif d'isolement à coupe pure omnipolaire. Le dispositif d'isolement doit présenter une distance d'ouverture des contacts d'au moins 3 mm.
- N'utilisez que des systèmes d'isolation appropriés : des coupe-circuits, des fusibles (les fusibles à visser doivent être retirés du support), un disjoncteur différentiel et des contacteurs.

## 2.2 Utilisation



### AVERTISSEMENT

Risque de blessures, de brûlures ou d'électrocution.

- Utilisez cet appareil dans un environnement domestique.
- Ne modifiez pas les caractéristiques de cet appareil.
- Ne faites pas fonctionner l'appareil avec un minuteur externe ou un système de commande à distance.
- Ne laissez jamais l'appareil sans surveillance pendant son fonctionnement.
- N'utilisez jamais cet appareil avec les mains mouillées ou lorsqu'il est en contact avec de l'eau.
- Ne posez pas de couverts ou de couvercles sur les zones de cuisson. Elles sont chaudes.
- Éteignez les zones de cuisson après chaque utilisation.
- N'utilisez jamais l'appareil comme plan de travail ou comme plan de stockage.
- Si la surface de l'appareil présente des fêlures, débranchez immédiatement l'appareil pour éviter tout risque d'électrocution.



### AVERTISSEMENT

Risque d'explosion ou d'incendie.

- Les graisses et l'huile chaude peuvent dégager des vapeurs inflammables. Tenez les flammes ou les objets chauds éloignés des graisses et de l'huile lorsque vous vous en servez pour cuisiner.
- Les vapeurs dégagées par l'huile très chaude peuvent provoquer une combustion spontanée.
- L'huile qui a servi contient des restes d'aliments qui peuvent provoquer un incendie à température plus faible que l'huile n'ayant jamais servi.
- Ne placez pas de produits inflammables ou d'éléments imbibés de produits inflammables à l'intérieur, à proximité ou sur l'appareil.
- Ne tentez pas d'éteindre un incendie avec de l'eau. Débranchez l'appareil et couvrez les flammes à l'aide d'un couvercle ou d'une couverture à incendie.



### AVERTISSEMENT

Risque de dommage de l'appareil.



- Ne laissez pas de récipients chauds sur le bandeau de commande.
- Ne laissez pas le contenu des récipients de cuisson s'évaporer.
- Prenez soin de ne pas laisser tomber d'objets ou de récipients sur l'appareil. Sa surface risque d'être endommagée.
- Ne faites jamais fonctionner les zones de cuisson avec des récipients de cuisson vides ou sans aucun récipient de cuisson.
- Ne placez jamais de papier aluminium sur l'appareil.
- N'utilisez pas de récipients en fonte ou en aluminium, ni de récipients dont le fond est endommagé et rugueux. Ils risqueraient de rayer la surface vitrocéramique. Soulevez toujours ces objets lorsque vous devez les déplacer sur la surface de cuisson.

### 2.3 Entretien et nettoyage



#### AVERTISSEMENT

Risque de dommage de l'appareil.

- Nettoyez régulièrement l'appareil afin de maintenir le revêtement en bon état.
- Ne pulvérisez pas d'eau ni de vapeur pour nettoyer l'appareil.
- Nettoyez l'appareil avec un chiffon doux humide. Utilisez uniquement des produits de lavage neutres. N'utilisez pas de produits abrasifs, de tampons à récurer, de solvants ou d'objets métalliques.

### 2.4 Mise au rebut



#### AVERTISSEMENT

Risque de blessure ou d'asphyxie.

- Contactez votre service municipal pour obtenir des informations sur la marche à suivre pour mettre l'appareil au rebut.
- Débranchez l'appareil de l'alimentation secteur.
- Coupez le câble d'alimentation et mettez-le au rebut.

## 3. DESCRIPTION DE L'APPAREIL

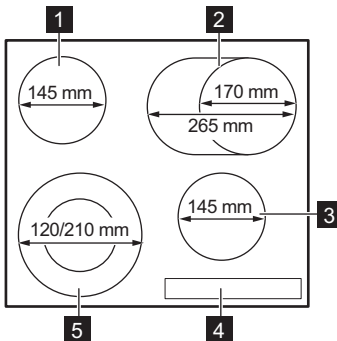

- 1** Zone de cuisson
- 2** Zone de cuisson
- 3** Zone de cuisson
- 4** Bandeau de commande
- 5** Zone de cuisson

### 3.1 Description du bandeau de commande

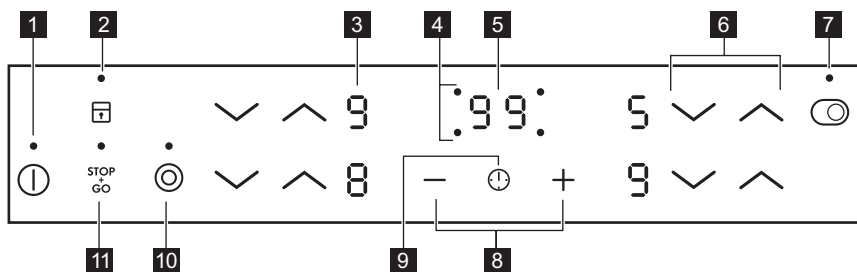





Les touches sensibles permettent de faire fonctionner l'appareil. Les affichages, les voyants et les signaux sonores indiquent quelles fonctions sont activées.

	touche sensitive	fonction
1	⏻	Pour allumer et éteindre l'appareil.
2	🔒	Pour verrouiller ou déverrouiller le bandeau de commande.
3	Affichage du niveau de cuisson	Pour indiquer le niveau de cuisson.
4	Voyants du minuteur des zones de cuisson	Pour indiquer la zone à laquelle se réfère la durée sélectionnée.
5	Affichage du minuteur	Pour indiquer la durée, en minutes.
6	^ / V	Pour augmenter ou diminuer le niveau de cuisson.
7	⦿	Pour activer ou désactiver le circuit extérieur de la zone de cuisson.
8	+ / -	Pour augmenter ou diminuer la durée.
9	⚠	Pour sélectionner une zone de cuisson.
10	⦿	Pour activer ou désactiver le circuit extérieur de la zone de cuisson.
11	STOP + GO	Pour activer et désactiver la fonction STOP+GO.

### 3.2 Indicateurs du niveau de cuisson

Affichage	Description
0	La zone de cuisson est désactivée.
1 - 9 2 - 6	La zone de cuisson est activée.
u	La fonction <sup>STOP</sup> + <sub>GO</sub> est activée.

Affichage	Description
	La fonction de démarrage automatique de la cuisson est activée.
	Une anomalie de fonctionnement s'est produite.
	Une zone de cuisson est encore chaude (chaleur résiduelle).
	Le dispositif de verrouillage/sécurité enfants est activé.
	La fonction d'arrêt automatique est activée.

### 3.3 Voyant de chaleur résiduelle



#### AVERTISSEMENT

 La chaleur résiduelle peut être source de brûlures !







## 4. UTILISATION QUOTIDIENNE



### 4.1 Activation et désactivation

Appuyez sur  pendant 1 seconde pour activer ou désactiver l'appareil.





### 4.2 Arrêt automatique

**Cette fonction arrête l'appareil automatiquement si :**



- Toutes les zones de cuisson sont désactivées (.
- Vous ne réglez pas le niveau de cuisson après avoir allumé l'appareil.
- Vous avez renversé quelque chose ou placé un objet sur le bandeau de commande pendant plus de 10 secondes (une casserole, un torchon, etc.). Un signal sonore retentit pendant quelques instants et l'appareil s'éteint. Retirez l'objet du bandeau de commande ou nettoyez celui-ci.
- Vous ne désactivez pas la zone de cuisson ou ne modifiez pas le niveau de cuisson. Au bout de quelques instants,  s'allume et l'appareil s'éteint. Voir ci-dessous.
- La relation entre le niveau de cuisson et les durées de la fonction d'arrêt automatique :
  -  ,  -  : 6 heures
  -  -  : 5 heures

-  : 4 heures
-  -  : 1 heure 30 minutes

### 4.3 Niveau de cuisson

Appuyez sur  pour augmenter le niveau de cuisson. Appuyez sur  pour diminuer le niveau de cuisson. L'affichage indique le niveau de cuisson. Appuyez sur  et  en même temps pour désactiver la zone de cuisson.

### 4.4 Activation et désactivation des circuits extérieurs

Vous pouvez ajuster la surface de cuisson à la dimension de vos récipients. Pour activer le circuit extérieur, appuyez sur la touche sensitive  / . Le voyant s'allume. Répétez la procédure ci-dessus pour désactiver le circuit extérieur. Le voyant s'éteint.

### 4.5 Démarrage automatique de la cuisson

La fonction de démarrage automatique de la cuisson permet d'atteindre plus rapidement le niveau de cuisson souhaité. Cette fonction active le niveau de cuis-

son le plus élevé pendant un certain temps (voir le schéma) puis redescend au niveau sélectionné.

Pour activer la fonction de démarrage automatique de la cuisson, la zone de cuisson doit être froide (H ne doit pas être affiché). Appuyez à plusieurs reprises sur la touche  $\wedge$  de la zone de cuisson jusqu'à ce que le niveau de cuisson souhaité s'affiche. Au bout de 3 secondes, R s'affiche.

Pour désactiver cette fonction, appuyez sur  $\vee$ .

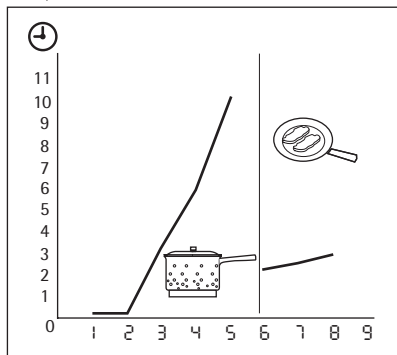

## 4.6 Minuteur

### Minuteur dégressif

Utilisez le minuteur pour régler la durée de fonctionnement de la zone de cuisson pendant une session.

#### Réglez le minuteur après avoir choisi la zone de cuisson.

Le réglage du niveau de cuisson peut être défini avant ou après celui du minuteur.

- **Pour régler la zone de cuisson:** appuyez sur  $\text{⌚}$  à plusieurs reprises jusqu'à ce que l'indicateur d'une zone de cuisson nécessaire s'allume.
- **Pour activer ou changer le minuteur :** appuyez sur la touche  $+$  ou  $-$  du minuteur pour régler la durée (00 - 99 minutes). Lorsque le voyant de la zone de cuisson clignote plus lentement, le décompte a commencé.
- **Pour désactiver le minuteur :** réglez la zone de cuisson avec  $\text{⌚}$  et appuyez sur  $-$  pour désactiver le minuteur. Le décompte du temps restant s'effectue

jusqu'à 00. Le voyant de la zone de cuisson s'éteint.

- **Vérification du temps restant :** sélectionnez la zone de cuisson à l'aide de la touche  $\text{⌚}$ . Le voyant de la zone de cuisson clignote plus rapidement. L'affichage indique le temps restant.

Une fois le temps écoulé, le signal sonore retentit et 00 clignote. La zone de cuisson se désactive.

- **Arrêt du signal sonore :** appuyez sur  $\text{⌚}$

## Minuterie

Vous pouvez utiliser le minuteur comme **minuterie** lorsque les zones de cuisson ne sont pas en fonctionnement. Appuyez sur  $\text{⌚}$ . Appuyez sur la touche  $+$  ou  $-$  pour régler la durée souhaitée. Une fois le temps écoulé, le signal sonore retentit et 00 clignote.

- **Arrêt du signal sonore :** appuyez sur  $\text{⌚}$

## 4.7 STOP+GO

La fonction  $\text{STOP}_{00}$  permet de basculer simultanément toutes les zones de cuisson actives en position de maintien au chaud ( $\text{U}$ ).

Il n'est désormais plus possible de modifier le niveau de cuisson en cours  $\text{STOP}_{00}$ .

La fonction  $\text{STOP}_{60}$  n'interrompt pas le minuteur.

- **Pour activer** cette fonction, appuyez sur  $\text{STOP}_{00}$ . Le symbole  $\text{U}$  s'allume.
- **Pour désactiver** cette fonction, appuyez sur  $\text{STOP}_{60}$ . Le niveau de cuisson précédent s'allume.

## 4.8 Verrouillage

Vous pouvez verrouiller le bandeau de commande pour éviter une modification involontaire du niveau de cuisson.

Réglez d'abord le niveau de cuisson. Pour activer cette fonction, appuyez sur  $\text{L}$ . Le symbole  $\text{L}$  s'allume pendant 4 secondes.

Le minuteur reste activé.





Pour désactiver cette fonction, appuyez sur . Le niveau de cuisson précédent s'allume.

Lorsque vous éteignez l'appareil, cette fonction est désactivée.

## 4.9 Dispositif de sécurité enfants



Ce dispositif permet d'éviter une utilisation involontaire de l'appareil.

### Pour activer le dispositif de sécurité enfants

- Activez l'appareil avec . **Ne sélectionnez aucun niveau de cuisson.**
- Appuyez sur  pendant 4 secondes. Le symbole  s'allume.
- Désactivez l'appareil avec .





### Pour désactiver le dispositif de sécurité enfants

- Activez l'appareil avec . **Ne sélectionnez aucun niveau de cuisson.** Ap-

puyez sur  pendant 4 secondes. Le symbole  s'allume.

- Désactivez l'appareil avec .

### Pour désactiver le dispositif de sécurité enfants pour une seule session de cuisson

- Activez l'appareil avec . Le symbole  s'allume.
- Appuyez sur  pendant 4 secondes. **Réglez le niveau de cuisson dans les 10 secondes qui suivent** Vous pouvez utiliser l'appareil.
- Lorsque vous éteignez l'appareil en appuyant sur , la sécurité enfants fonctionne à nouveau.

## 5. CONSEILS UTILES

### 5.1 Ustensiles de cuisson

 Informations concernant les ustensiles de cuisson

- Le fond de l'ustensile de cuisson doit être aussi plat et épais que possible.
- Les récipients de cuisson avec un fond en émail, en aluminium ou en cuivre peuvent laisser des traces sur la surface vitrocéramique.

### 5.2 Économies d'énergie

 Comment réaliser des économies d'énergie

- Si possible, couvrez toujours les récipients de cuisson avec un couvercle pendant la cuisson.

- Déposez toujours le récipient sur la zone de cuisson avant de mettre celle-ci en fonctionnement.
- Désactivez les zones de cuisson avant la fin du temps de cuisson pour utiliser la chaleur résiduelle.
- Veillez à ce que le fond du plat de cuisson corresponde à la dimension de la zone de cuisson.

### 5.3 Exemples de cuisson

Les valeurs figurant dans le tableau suivant sont fournies à titre indicatif.

Niveau de cuisson	Utilisation :	Heure	Conseils
☐ 1	Pour conserver au chaud les plats que l'on vient de cuire	selon les besoins.	Mettre un couvercle sur le plat de cuisson
1-2	Sauce hollandaise ; faire fondre : beurre, chocolat, gélatine	5-25 min	Remuer de temps en temps
1-2	Solidifier : omelettes, œufs au plat	10-40 min	Couvrir pendant la cuisson.
2-3	Faire cuire à feu doux le riz et les plats à base de produits laitiers ; réchauffage des plats cuisinés	25-50 min	Ajouter au moins deux fois plus d'eau que de riz. Remuer car les aliments à base de lait se séparent durant la cuisson.
3-4	Faire cuire à la vapeur les légumes, le poisson à l'étuvée, la viande	20-45 min	Ajouter quelques cuillerées à soupe de liquide
4-5	Faire cuire des pommes de terre à la vapeur	20-60 min	Utiliser max. ¼ l d'eau pour 750 g de pommes de terre.
4-5	Cuisson de grandes quantités d'aliments, ragoûts et soupes	60-150 min	Ajouter jusqu'à 3 l de liquide, plus les ingrédients.
6-7	Poêler à feu doux : escalopes, cordons bleus de veau, côtelettes, rissoles, saucisses, foie, roux, œufs, crêpes, beignets	au besoin	Retourner à mi-cuisson.
7-8	Poêler à feu vif des pommes de terre rissolées, côtelettes de filet, steaks	5-15 min	Retourner à mi-cuisson.
9	Faire bouillir de grandes quantités d'eau, cuire des pâtes, griller la viande (goulasch, bœuf braisé), cuisson des frites.		

### Informations sur l'acrylamide

**Important** Selon les connaissances scientifiques les plus récentes, faire brunir les aliments de manière intensive, en particulier les produits contenant de

l'amidon, peut nuire à la santé à cause de l'acrylamide. C'est pourquoi nous vous recommandons de faire cuire les aliments à basse température et de ne pas trop les faire brunir.

## 6. ENTRETIEN ET NETTOYAGE

Nettoyez l'appareil après chaque utilisation.

Utilisez toujours des récipients de cuisson dont le fond est propre.







Les égratignures ou les taches sombres sur la vitrocéramique n'ont aucune influence sur le fonctionnement de l'appareil.

**Pour enlever les salissures :**

1. – **Enlevez immédiatement** : plastique fondu, films plastiques et aliments contenant du sucre. Sinon, la saleté pourrait endommager l'appareil. Utilisez un racloir spécial pour la vitre. Tenez le racloir incliné sur la surface vitrée et faites glisser la lame du racloir pour enlever les salissures.
  - **Une fois que l'appareil a suffisamment refroidi, enlevez** : tra-
- ces de calcaire et d'eau, projections de graisse, décolorations métalliques luisantes. Utilisez un agent de nettoyage pour vitrocéramique ou acier inoxydable.
2. Nettoyez l'appareil à l'aide d'un chiffon humide et d'un peu de détergent.
3. Et enfin, **essuyez l'appareil à l'aide d'un chiffon propre.**

## 7. EN CAS D'ANOMALIE DE FONCTIONNEMENT

Problème	Cause probable	Solution
Vous ne pouvez pas allumer l'appareil ou le faire fonctionner.	L'appareil n'est pas connecté à une source d'alimentation électrique ou le branchement est incorrect.	Vérifiez que l'appareil est correctement branché à une source d'alimentation électrique (reportez-vous au schéma de branchement).
		Allumez de nouveau l'appareil et réglez le niveau de cuisson en moins de 10 secondes.
	Vous avez appuyé sur plusieurs touches sensibles en même temps.	N'appuyez que sur une seule touche sensible à la fois.
	La fonction STOP+GO est activée.	Reportez-vous au chapitre « Utilisation quotidienne ».
	Il y a de l'eau ou des taches de graisse sur le bandeau de commande.	Nettoyez le bandeau de commande.
Un signal sonore retentit et l'appareil s'éteint. Un signal sonore retentit lorsque l'appareil est éteint.	Vous avez posé quelque chose sur une ou plusieurs touches sensibles.	Retirez l'objet des touches sensibles.
L'appareil s'éteint.	Vous avez posé quelque chose sur la touche sensitive ①.	Retirez l'objet de la touche sensitive.
Le voyant de chaleur résiduelle ne s'allume pas.	La zone de cuisson n'est pas chaude parce qu'elle n'a fonctionné que peu de temps.	Si la zone de cuisson a eu assez de temps pour chauffer, faites appel à votre service après-vente.

Problème	Cause probable	Solution
La fonction de démarrage automatique de la cuisson ne fonctionne pas.	La zone de cuisson est chaude.	Laissez la zone de cuisson refroidir.
	Le niveau de cuisson le plus élevé est réglé.	Le niveau de cuisson le plus élevé est identique à la fonction de démarrage automatique de la cuisson.
	Vous avez diminué le niveau de cuisson à partir de  .	Commencez à  et augmentez le niveau de cuisson.
Impossible d'activer le circuit extérieur.		Activez d'abord le circuit intérieur.
Les touches sensibles sont chaudes.	Le récipient est trop grand ou vous l'avez placé trop près des commandes.	Placez les récipients de grande taille sur les zones de cuisson arrière, si nécessaire.
 s'allume.	La fonction d'arrêt automatique est activée.	Éteignez l'appareil puis allumez-le de nouveau.
 s'allume.	Le dispositif de sécurité enfants ou de verrouillage est activé.	Reportez-vous au chapitre « Utilisation quotidienne ».
 et un chiffre s'affichent.	Une erreur s'est produite dans l'appareil.	Débranchez l'appareil de l'alimentation électrique pendant quelques minutes. Déconnectez le fusible de l'installation domestique. Rebranchez l'appareil. Si  s'allume à nouveau, contactez votre service après-vente.

Si les indications ci-dessus ne vous permettent pas de remédier au problème, veuillez vous adresser à votre revendeur ou au service après-vente. Veuillez lui fournir les informations figurant sur la plaque signalétique, la combinaison à 3 lettres et chiffres pour la vitrocéramique (située dans un des coins de la table de cuisson) et le type de message d'erreur qui s'affiche.

Veillez à faire fonctionner l'appareil correctement. En cas d'erreur de manipulation de la part de l'utilisateur, le déplacement du technicien du service après-vente ou du magasin vendeur peut être facturé même en cours de garantie. Les instructions relatives au service après-vente et aux conditions de garantie figurent dans le livret de garantie.



## 8. INSTRUCTIONS D'INSTALLATION



### AVERTISSEMENT

Reportez-vous aux chapitres concernant la sécurité.



### AVERTISSEMENT

Reportez-vous au chapitre « Consignes de sécurité ».



Avant l'installation

Avant l'installation de l'appareil, notez ci-dessous les informations figurant sur la plaque signalétique. La plaque signalétique se trouve au bas de l'enveloppe extérieure de l'appareil.

- Modèle .....
- PNC .....
- Numéro de série .....

### 8.3 Montage

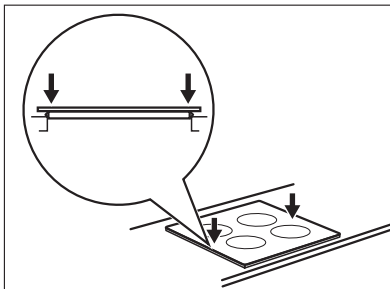
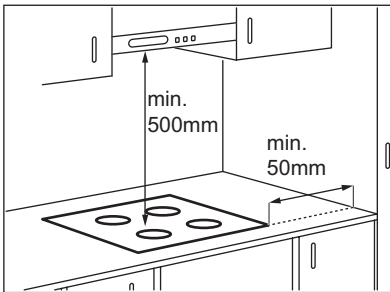

### 8.1 Appareils encastrables

- Les appareils encastrables ne peuvent être mis en fonctionnement qu'après avoir été installés dans des meubles et sur des plans de travail homologués et adaptés.

### 8.2 Câble d'alimentation

- L'appareil est fourni avec le câble d'alimentation.
- Si le câble d'alimentation est endommagé, il doit être remplacé par un câble spécial (type H05BB-F Tmax 90 °C ou de calibre supérieur). Contactez votre service après-vente.

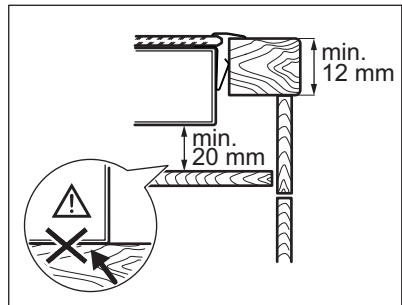
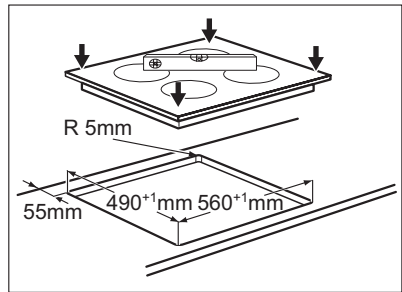

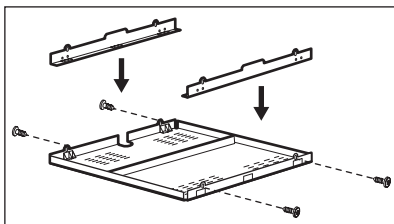
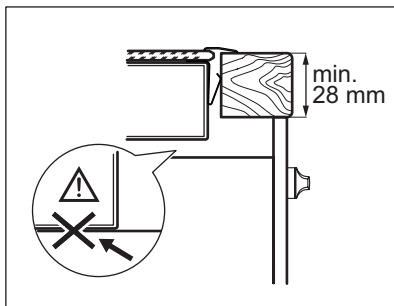

Si vous utilisez une enceinte de protection (accessoire en option<sup>1)</sup>), le fond de protection installé directement sous l'appareil n'est plus nécessaire. Vous ne pouvez pas utiliser le boîtier de protection si vous installez l'appareil au-dessus d'un four.

<sup>1)</sup> L'enceinte de protection n'est pas disponible dans tous les pays. Veuillez contacter votre revendeur local.

## 9. CARACTERISTIQUES TECHNIQUES

Model HK634060XB

Prod.Nr. 949 595 009 01

Typ 58 HAD 47 AO

220-240 V 50-60 Hz

Made in Germany

Ser.Nr. ....

7,0 kW

AEG



### Puissance des zones de cuisson

Zone de cuisson	Puissance nominale (niveau de cuisson max.) [W]
Arrière droite — 170 / 265 mm	1500 / 2400 W
Avant droite — 145 mm	1200 W
Arrière gauche — 145 mm	1200 W
Avant gauche — 120 / 210 mm	750 / 2200 W

## 10. EN MATIÈRE DE PROTECTION DE L'ENVIRONNEMENT

Recyclez les matériaux portant le symbole ♻️. Déposez les emballages dans les conteneurs prévus à cet effet.

Contribuez à la protection de l'environnement et à votre sécurité, recyclez vos produits électriques et

électroniques. Ne jetez pas les appareils portant le symbole ⚡ avec les ordures ménagères. Emmenez un tel produit dans votre centre local de recyclage ou contactez vos services municipaux.

# INHALT

1. SICHERHEITSINFORMATIONEN . . . . .	45
2. SICHERHEITSHINWEISE . . . . .	46
3. GERÄTEBESCHREIBUNG . . . . .	48
4. TÄGLICHER GEBRAUCH . . . . .	50
5. PRAKTISCHE TIPPS UND HINWEISE . . . . .	52
6. REINIGUNG UND PFLEGE . . . . .	53
7. FEHLERSUCHE . . . . .	54
8. MONTAGEANLEITUNG . . . . .	55
9. TECHNISCHE DATEN . . . . .	57

## FÜR PERFEKTE ERGEBNISSE

Danke, dass Sie sich für dieses AEG Produkt entschieden haben. Wir haben es geschaffen, damit Sie viele Jahre von seiner ausgezeichneten Leistung und den innovativen Technologien, die Ihnen das Leben erleichtern, profitieren können. Es ist mit Funktionen ausgestattet, die in gewöhnlichen Geräten nicht vorhanden sind. Nehmen Sie sich ein paar Minuten Zeit zum Lesen, um seine Vorzüge kennen zu lernen.

**Besuchen Sie uns auf unserer Website, um:**



Anwendungshinweise, Prospekte, Fehlerbehebungs- und Service-Informationen zu erhalten:  
**[www.aeg.com](http://www.aeg.com)**



Ihr erworbenes Produkt zu registrieren, um den besten Service dafür zu gewährleisten:  
**[www.aeg.com/productregistration](http://www.aeg.com/productregistration)**



Zubehör, Verbrauchsmaterial und Original-Ersatzteile für Ihr Gerät zu erwerben:  
**[www.aeg.com/shop](http://www.aeg.com/shop)**

## KUNDENDIENST UND -BETREUUNG

Bitte verwenden Sie ausschließlich Original-Ersatzteile für Ihre Produkte.

Halten Sie folgende Angaben bereit, wenn Sie sich an den Kundendienst wenden (diese Informationen finden Sie auf dem Typenschild): Modell, Produktnummer (PNC), Seriennummer.



Warnungs-/ Sicherheitshinweise.



Allgemeine Hinweise und Ratschläge



Hinweise zum Umweltschutz

Änderungen vorbehalten.

# 1. SICHERHEITSINFORMATIONEN

Lesen Sie vor der Montage und Verwendung des Geräts sorgfältig die mitgelieferte Anleitung. Der Hersteller haftet nicht für Verletzungen oder Schäden, die durch eine fehlerhafte Montage entstehen. Bewahren Sie die Anleitung zum Nachschlagen auf.

## 1.1 Sicherheit von Kindern und schutzbedürftigen Personen



### **WARNUNG!**

Es besteht Erstickungsgefahr, das Risiko von Verletzungen oder permanenten Behinderungen.

- Dieses Gerät kann dann von Kindern ab 8 Jahren, von Personen mit eingeschränkten körperlichen, sensorischen oder geistigen Fähigkeiten sowie von Personen ohne bisherige Erfahrung im Umgang mit solchen Geräten bedient werden, wenn sie dabei von einer Person, die für ihre Sicherheit verantwortlich ist, beaufsichtigt werden.
- Kinder dürfen nicht mit dem Gerät spielen.
- Halten Sie das Verpackungsmaterial von Kindern fern.
- Halten Sie Kinder und Haustiere vom Gerät fern, wenn es in Betrieb oder in der Abkühlphase ist. Berührbare Teile sind heiss.
- Falls Ihr Gerät mit einer Kindersicherung ausgestattet ist, empfehlen wir, diese einzuschalten.
- Reinigung und Wartung des Geräts darf nicht von Kindern ohne Aufsicht erfolgen.

## 1.2 Allgemeine Sicherheit

- Das Gerät und die zugänglichen Geräteteile werden während des Betriebs heiß. Berühren Sie nicht die Heizelemente.
- Schalten Sie das Gerät nicht über eine externe Zeitschaltuhr oder eine separate Fernsteuerung ein.

- Kochen mit Fett oder Öl auf einem unbeaufsichtigten Kochfeld ist gefährlich und kann zu einem Brand führen.
- Versuchen Sie nicht einen Brand mit Wasser zu löschen, sondern schalten Sie das Gerät aus und bedecken Sie die Flamme mit einem Deckel oder einer Feuerlöschdecke.
- Legen Sie keine Gegenstände auf dem Kochfeld ab.
- Benutzen Sie zum Reinigen des Gerätes keinen Dampfreiniger.
- Legen Sie keine Metallgegenstände wie Messer, Gabeln, Löffel oder Topfdeckel auf die Oberfläche des Kochfelds, da diese heiß werden können.
- Schalten Sie das Gerät sofort ab, wenn Sie Risse auf der Glaskeramikfläche feststellen. Stromschlaggefahr!

## 2. SICHERHEITSHINWEISE

### 2.1 Montage



#### **WARNUNG!**

Nur eine qualifizierte Fachkraft darf den Elektroanschluss des Geräts vornehmen.

- Entfernen Sie das Verpackungsmaterial.
- Stellen Sie ein beschädigtes Gerät nicht auf und benutzen Sie es nicht.
- Halten Sie sich an die mitgelieferte Montageanleitung.
- Die Mindestabstände zu anderen Geräten und Küchenmöbeln sind einzuhalten.
- Seien Sie beim Umsetzen des Geräts vorsichtig, denn es ist schwer. Tragen Sie stets Sicherheitshandschuhe.
- Dichten Sie die Ausschnittskanten mit einem Dichtungsmittel ab, um ein Aufquellen durch Feuchtigkeit zu verhindern.

- Schützen Sie die Geräteunterseite vor Dampf und Feuchtigkeit.
- Installieren Sie das Gerät nicht direkt neben einer Tür oder unter einem Fenster. So kann heißes Kochgeschirr nicht herunterfallen, wenn die Tür oder das Fenster geöffnet wird.
- Wird das Gerät über Schubladen eingebaut, achten Sie darauf, dass zwischen dem Geräteboden und der oberen Schublade ein ausreichender Abstand für die Luftzirkulation vorhanden ist.
- Der Boden des Geräts kann heiß werden. Wir empfehlen eine feuerfeste Trennplatte unter dem Gerät anzubringen, damit der Boden nicht zugänglich ist.

### Elektrischer Anschluss



#### **WARNUNG!**

Brand- und Stromschlaggefahr.

- Die elektrischen Anschlüsse müssen von einem qualifizierten Elektriker ausgeführt werden.
- Das Gerät muss geerdet sein.
- Vor der Durchführung jeglicher Arbeiten muss das Gerät von der elektrischen Stromversorgung getrennt werden.
- Stellen Sie sicher, dass Sie das richtige Kabel für den elektrischen Netzanschluss verwenden.
- Achten Sie darauf, dass das Netzkabel nicht lose hängt oder sich verheddert.
- Stellen Sie beim elektrischen Anschluss des Gerätes sicher, dass das Netzkabel oder ggf. der Netzstecker nicht mit dem heißen Gerät oder heißem Kochgeschirr in Berührung kommt.
- Achten Sie darauf, dass das Gerät ordnungsgemäß montiert wird. Wenn freiliegende oder ungeeignete Netzkabel oder Netzstecker verwendet werden, kann der Anschluss überhitzen.
- Sorgen Sie dafür, dass ein Berührungsschutz installiert wird.
- Kabel zugentlasten.
- Achten Sie darauf, Netzstecker und Netzkabel nicht zu beschädigen. Wenden Sie sich zum Austausch des beschädigten Netzkabels an den Kundendienst oder einen Elektriker.
- Die elektrische Installation muss eine Trenneinrichtung aufweisen, mit der Sie das Gerät allpolig von der Stromversorgung trennen können. Die Trenneinrichtung muss mit einer Kontaktöffnungsweite von mindestens 3 mm ausgeführt sein.
- Verwenden Sie nur geeignete Trennvorrichtungen: Überlastschalter, Sicherungen (Schraubsicherungen müssen aus dem Halter entfernt werden können), Fehlerstromschutzschalter und Schütze.
- Nehmen Sie keine technischen Änderungen am Gerät vor.
- Schalten Sie das Gerät nicht über eine externe Zeitschaltuhr oder eine separate Fernsteuerung ein.
- Lassen Sie das Gerät bei Betrieb nicht unbeaufsichtigt.
- Bedienen Sie das Gerät nicht mit feuchten oder nassen Händen oder wenn es mit Wasser in Kontakt gekommen ist.
- Legen Sie kein Besteck und keine Topfdeckel auf die Kochzonen. Sie werden heiß.
- Schalten Sie die Kochzonen nach jedem Gebrauch aus.
- Benutzen Sie das Gerät nicht als Arbeits- oder Abstellfläche.
- Hat die Geräteoberfläche einen Sprung, trennen Sie das Gerät umgehend von der Spannungsversorgung. Dies dient zur Vermeidung eines Stromschlags.

**WARNUNG!**

Es besteht Explosions- und Brandgefahr.

- Erhitzte Öle und Fette können brennbare Dämpfe freisetzen. Halten Sie Flammen oder erhitzte Gegenstände beim Kochen mit Fetten und Ölen von diesen fern.
- Die von sehr heißem Öl freigesetzten Dämpfe können eine Selbstzündung verursachen.
- Bereits verwendetes Öl kann Lebensmittelreste enthalten und einen Brand bei niedrigeren Temperaturen als frisches Öl verursachen.
- Platzieren Sie keine entflammaren Produkte oder Gegenstände, die mit entflammaren Produkten benetzt sind, im Gerät, auf dem Gerät oder in der Nähe des Geräts.
- Löschen Sie eine Flamme nicht mit Wasser. Schalten Sie das Gerät aus und bedecken Sie die Flamme mit einem Deckel oder einer Feuerlöschdecke.

**WARNUNG!**

Das Gerät könnte beschädigt werden.

## 2.2 Gebrauch

**WARNUNG!**

Es besteht Verletzungs-, Verbrennungs- und Stromschlaggefahr.

- Das Gerät ist für die Verwendung im Haushalt vorgesehen.

- Stellen Sie kein heißes Kochgeschirr auf das Bedienfeld.
- Lassen Sie das Kochgeschirr nicht leer kochen.
- Lassen Sie keine Gegenstände oder Kochgeschirr auf das Bedienfeld fallen. Die Oberfläche könnte beschädigt werden.
- Schalten Sie die Kochzonen nicht mit leerem oder ohne Kochgeschirr ein.
- Legen Sie keine Alufolie auf das Gerät.
- Kochgeschirr aus Gusseisen oder Aluminiumguss oder mit beschädigten Böden kann die Glaskeramikoberfläche verkratzen. Heben Sie das Kochgeschirr stets an, wenn Sie es auf dem Kochfeld umsetzen möchten.

### 2.3 Reinigung und Pflege



**WARNUNG!**

Das Gerät könnte beschädigt werden.

- Reinigen Sie das Gerät regelmäßig, um eine Abnutzung des Oberflächenmaterials zu verhindern.

- Reinigen Sie das Gerät nicht mit einem Wasser- oder Dampfstrahl.
- Reinigen Sie das Geräts mit einem weichen, feuchten Tuch. Verwenden Sie ausschließlich Neutralreiniger. Benutzen Sie keine Scheuermittel, scheuernde Reinigungsschwämmchen, Lösungsmittel oder Metallgegenstände.

### 2.4 Entsorgung



**WARNUNG!**

Verletzungs- oder Erstickungsgefahr.

- Für Informationen zur ordnungsgemäßen Entsorgung des Gerätes wenden Sie sich an die zuständige kommunale Behörde vor Ort.
- Trennen Sie das Gerät von der Stromversorgung.
- Schneiden Sie das Netzkabel ab und entsorgen Sie es.

## 3. GERÄTEBESCHREIBUNG

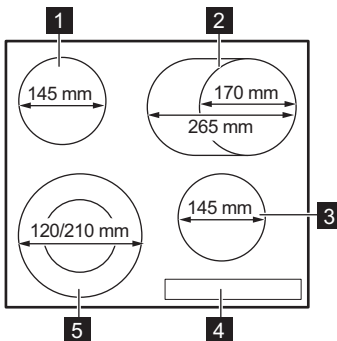

- 1 Kochzone
- 2 Kochzone
- 3 Kochzone
- 4 Bedienfeld
- 5 Kochzone



### 3.1 Bedienfeldanordnung

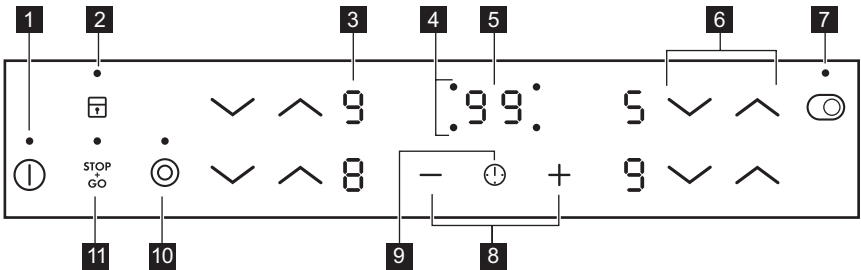



Bedienen Sie das Gerät über die Sensorfelder. Die Anzeigen, Kontrolllampen und akustischen Signale informieren Sie über die aktiven Funktionen.

Sensorfeld	Funktion
1	Ein- und Ausschalten des Geräts.
2	Verriegeln/Entriegeln des Bedienfelds.
3 Anzeige der Kochstufe	Zeigt die Kochstufe an.
4 Kochzonen-Anzeigen des Timers	Zeigt an, für welche Kochzone die Zeit eingestellt wurde.
5 Timer-Anzeige	Zeigt die Zeit in Minuten an.
6	Erhöhen oder Verringern der Kochstufe.
7	Ein- und Ausschalten des äußeren Kreises.
8	Erhöhen oder Verringern der Zeit.
9	Auswählen der Kochzone.
10	Ein- und Ausschalten des äußeren Kreises.
11	Ein- und Ausschalten der Funktion STOP+GO.

### 3.2 Anzeige der Kochstufen

Display	Beschreibung
	Die Kochzone ist ausgeschaltet.
	Die Kochzone ist eingeschaltet.
	Die Kochzone ist eingeschaltet.
	Die Funktion  ist eingeschaltet.
	Die Ankochautomatik ist in Betrieb.
	Eine Störung ist aufgetreten.

Display	Beschreibung
	Eine Kochzone ist noch heiß (Restwärme).
	Die Tastensperre oder die Kindersicherung ist aktiv.
	Die Abschaltautomatik hat ausgelöst.

### 3.3 Restwärmeanzeige



#### WARNUNG!

 Verbrennungsgefahr durch Restwärme!











## 4. TÄGLICHER GEBRAUCH

### 4.1 Ein- und Ausschalten





Berühren Sie  1 Sekunde lang, um das Gerät ein- oder auszuschalten.

### 4.2 Abschaltautomatik



**Mit dieser Funktion wird das Gerät in folgenden Fällen automatisch ausgeschaltet:**

- Alle Kochzonen sind ausgeschaltet ().
- Nach dem Einschalten des Geräts wird keine Kochstufe gewählt.
- Das Bedienfeld ist mehr als 10 Sekunden mit verschütteten Lebensmitteln oder einem Gegenstand bedeckt (Topf, Tuch usw.). Ein akustisches Signal ertönt einige Male und das Gerät schaltet ab. Entfernen Sie den Gegenstand oder reinigen Sie das Bedienfeld.
- Eine Kochzone wurde nicht ausgeschaltet bzw. die Kochstufe wurde nicht geändert. Nach einer gewissen Zeit leuchtet das Symbol  auf und das Gerät wird ausgeschaltet. Siehe unten.
- Verhältnis zwischen der Kochstufe und den Zeiten der Abschaltautomatik:
  -  ,  -  — 6 Stunden
  -  -  — 5 Stunden
  -  — 4 Stunden
  -  -  — 1,5 Stunden



### 4.3 Kochstufe einstellen

Durch die Berührung von , erhöht sich die Kochstufe. Durch die Berührung von , verringert sich die Kochstufe. Das Display zeigt die eingestellte Kochstufe an. Berühren Sie zum Ausschalten der Kochzone  und  gleichzeitig.

### 4.4 Ein- und Ausschalten der äußeren Heizkreise

Die Kochflächen können an die Größe des Kochgeschirrs angepasst werden. Berühren Sie das Sensorfeld  / , um den äußeren Heizkreis einzuschalten. Die Kontrolllampe leuchtet auf. Wiederholen Sie den Vorgang, um den äußeren Heizkreis auszuschalten. Die Kontrolllampe erlischt.

### 4.5 Ankochautomatik

Bei Verwendung der Ankochautomatik lässt sich die erforderliche Kochstufeneinstellung in kürzerer Zeit erzielen. Bei Verwendung dieser Funktion wird eine gewisse Zeit lang die höchste Kochstufe (siehe Diagramm) eingestellt und anschließend auf die erforderliche Stufe zurückgeschaltet. Um die Ankochautomatik starten zu können, muss die Kochzone kalt sein (auf dem Display wird nicht  angezeigt). Berühren Sie  der Kochzone wiederholt, bis die gewünschte Kochstufe angezeigt wird. Nach 3 Sekunden leuchtet  auf dem Display.

Berühren Sie zum Ausschalten der Funktion  $\nabla$ .

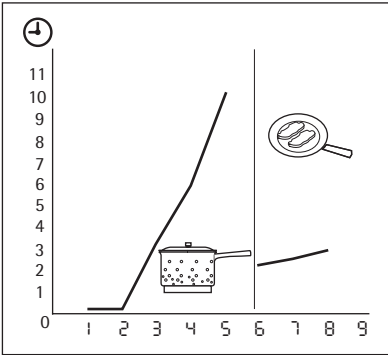

## 4.6 Timer

### Kurzzeitmesser

Mit dem Kurzzeitmesser stellen Sie ein, wie lange eine Kochzone für einen einzelnen Kochvorgang eingeschaltet bleiben soll.

**Stellen Sie den Timer ein, nachdem Sie die Kochzone ausgewählt haben.**

Sie können die Kochstufe einstellen, bevor Sie den Timer einstellen oder umkehrt.

- **Auswahl der Kochzone:** Berühren Sie  $\odot$  wiederholt, bis die Kontrolllampe der gewünschten Kochzone leuchtet.
- **Aktivieren oder Ändern des Timers:** Berühren Sie  $+$  oder  $-$ , um die Dauer für den Timer einzustellen ( $00 - 99$  Minuten). Wenn die Anzeige der Kochzone langsamer blinkt, wird die Zeit heruntergezählt.
- **Deaktivieren des Timers:** Wählen Sie die Kochzone mit  $\odot$  und berühren Sie  $-$ , um den Timer zu deaktivieren. Die Restzeit wird auf  $00$  heruntergezählt. Die Anzeige der Kochzone erlischt.
- **Anzeigen der verbleibenden Zeit:** Wählen Sie die Kochzone  $\odot$  aus. Die Anzeige der Kochzone blinkt schneller. Das Display zeigt die verbleibende Zeit an.  
Wenn die eingestellte Zeit abgelaufen ist, ist ein Signalton zu hören und  $00$  blinkt. Die Kochzone wird ausgeschaltet.

- **Ausschalten des Signaltons:** Berühren Sie  $\odot$ .

### Kurzzeitwecker

Wenn die Kochzonen nicht in Betrieb sind, können Sie den Timer als **Kurzzeitwecker** verwenden. Berühren Sie  $\odot$ .

Berühren Sie  $+$  oder  $-$ , um die Zeit einzustellen. Nach Ablauf der eingestellten Zeit ist ein Signalton zu hören und  $00$  blinkt.

- **Ausschalten des Signaltons:** Berühren Sie  $\odot$ .

## 4.7 STOP+GO

Mit der Funktion  $\text{STOP} \text{GO}$  werden alle eingeschalteten Kochzonen auf die niedrigste Kochstufe ( $\square$ ) geschaltet.

Ist  $\text{STOP} \text{GO}$  aktiviert, lässt sich die Kochstufe nicht ändern.

Die Funktion  $\text{STOP} \text{GO}$  unterbricht nicht die Timer-Funktion.

- Berühren Sie **zur Aktivierung** dieser Funktion  $\text{STOP} \text{GO}$ . Das Symbol  $\square$  leuchtet.
- Berühren Sie **zur Deaktivierung** dieser Funktion  $\text{STOP} \text{GO}$ . Die zuvor ausgewählte Kochstufe wird eingestellt.





## 4.8 Tastensperre

Wenn die Kochzonen in Betrieb sind, können Sie das Bedienfeld verriegeln. So wird verhindert, dass die Kochstufe versehentlich geändert wird. Stellen Sie zuerst die Kochstufe ein. Berühren Sie zum Einschalten dieser Funktion  $\text{L}$ . Das Symbol  $\text{L}$  wird 4 Sekunden lang angezeigt. Der Timer bleibt eingeschaltet. Berühren Sie zum Ausschalten dieser Funktion  $\text{L}$ . Die zuvor ausgewählte Kochstufe wird eingestellt. Diese Funktion wird auch ausgeschaltet, sobald das Gerät ausgeschaltet wird.





## 4.9 Kindersicherung

Diese Funktion verhindert eine versehentliche Bedienung des Geräts.





### Einschalten der Kindersicherung

- Schalten Sie das Gerät mit  ein.  
**Stellen Sie keine Kochstufe ein.**
- Berühren Sie  4 Sekunden lang. Das Symbol  leuchtet.
- Schalten Sie das Gerät mit  aus.

### Ausschalten der Kindersicherung

- Schalten Sie das Gerät mit  ein.  
**Stellen Sie keine Kochstufe ein.** Berühren Sie  4 Sekunden lang. Das Symbol  leuchtet.
- Schalten Sie das Gerät mit  aus.

### Ausschalten der Kindersicherung für einen einzelnen Kochvorgang

- Schalten Sie das Gerät mit  ein. Das Symbol  leuchtet.
- Berühren Sie  4 Sekunden lang.  
**Stellen Sie die Kochstufe innerhalb von 10 Sekunden ein.** Das Gerät kann jetzt benutzt werden.
- Nachdem das Gerät mit  ausgeschaltet wurde, ist die Kindersicherung wieder aktiv.

## 5. PRAKTISCHE TIPPS UND HINWEISE

### 5.1 Kochgeschirr

 Informationen zum Kochgeschirr

- Der Boden des Kochgeschirrs sollte so dick und flach wie möglich sein.
- Kochgeschirr aus Stahlemaille oder mit Aluminium- oder Kupferböden kann Verfärbungen der Glaskeramikoberfläche verursachen.

- Setzen Sie das Kochgeschirr vor dem Einschalten der Kochzone auf.
- Schalten Sie die Kochzonen bereits vor dem Ende des Garvorgangs aus und nutzen Sie die Restwärme.
- Der Boden des Kochgeschirrs und die verwendete Kochzone sollten gleich groß sein.

### 5.2 Energiesparen

 So sparen Sie Energie

- Decken Sie Kochgeschirr, wenn möglich, mit einem Deckel ab.

### 5.3 Anwendungsbeispiele zum Kochen

Die Angaben in der folgenden Tabelle sind Richtwerte.

Kochstufe	Verwendung:	Dauer	Tipps
 1	Warmhalten von gegarten Speisen	nach Bedarf	Legen Sie einen Deckel auf das Kochgeschirr
1-2	Sauce Hollandaise; zerlassen: Butter, Schokolade, Gelatine	5-25 Min.	Ab und zu umrühren
1-2	Stocken: Luftiges Omelette, gebackene Eier	10-40 Min.	Mit Deckel garen
2-3	Köcheln von Reis und Milchgerichten, Erhitzen von Fertiggerichten	25-50 Min.	Mindestens doppelte Menge Flüssigkeit zum Reis geben, Milchgerichte zwi-schendurch umrühren
3-4	Dünsten von Gemüse, Fisch, Fleisch	20-45 Min.	Einige Esslöffel Flüssigkeit hinzugeben

Kochstufe	Verwendung:	Dauer	Tipps
4-5	Dampfgaren von Kartoffeln	20-60 Min.	Max. ¼ l Wasser für 750 g Kartoffeln verwenden
4-5	Kochen größerer Speisemengen, Eintopfgerichte und Suppen	60-150 Min.	Bis zu 3 l Flüssigkeit plus Zutaten
6-7	Bei geringer Hitze anbraten: Schnitzel, Cordon bleu, Koteletts, Frikadellen, Bratwürste, Leber, Mehlschwitze, Eier, Pfannkuchen, Donuts	nach Bedarf	Nach der Hälfte der Garzeit einmal wenden
7-8	Bei starker Hitze anbraten: Rösti, Lendenstücke, Steaks	5-15 Min.	Nach der Hälfte der Garzeit einmal wenden
9	Aufkochen großer Mengen Wasser, Nudeln kochen, Anbraten von Fleisch (Gulasch, Schmorbraten), Frittieren von Pommes Frites		

## Informationen zu Acrylamiden

**Wichtig!** Nach neuesten wissenschaftlichen Erkenntnissen kann die Bräunung von Lebensmitteln,

speziell bei stärkehaltigen Produkten, eine gesundheitliche Gefährdung durch Acrylamid verursachen. Daher empfehlen wir, bei möglichst niedrigen Temperaturen zu garen und die Speisen nicht zu stark zu bräunen.

## 6. REINIGUNG UND PFLEGE

Reinigen Sie das Gerät nach jedem Gebrauch.

Achten Sie immer darauf, dass der Boden des Kochgeschirrs sauber ist.



Kratzer oder dunkle Flecken in der Glaskeramik beeinträchtigen die Funktionsfähigkeit des Geräts nicht.

### So entfernen Sie Verschmutzungen:





- **Folgendes muss sofort entfernt werden:** geschmolzener Kunststoff, Plastikfolie, zuckerhaltige Lebensmittel. Andernfalls können die Verschmutzungen das Gerät beschädigen. Verwenden Sie einen speziellen Reinigungsschaber

für Glas. Den Reinigungsschaber schräg zur Glasfläche ansetzen und über die Oberfläche bewegen.

- **Folgendes kann nach ausreichender Abkühlphase entfernt werden:** Kalk- und Wasserränder, Fettspritzer und metallisch schimmernde Verfärbungen. Verwenden Sie hierfür einen speziellen Reiniger für Glaskeramik oder Edelstahl.
- Reinigen Sie das Gerät mit einem feuchten Tuch und etwas Spülmittel.
  - Am Ende **das Gerät mit einem trockenen Tuch abreiben.**

## 7. FEHLERSUCHE

Problem	Mögliche Ursache	Abhilfe
Das Gerät kann nicht eingeschaltet oder bedient werden.	Das Gerät ist nicht oder nicht ordnungsgemäß an die Spannungsversorgung angeschlossen.	Prüfen Sie, ob das Gerät ordnungsgemäß an die Spannungsversorgung angeschlossen ist (siehe Anschlussplan).
		Schalten Sie das Gerät erneut ein und stellen Sie innerhalb von 10 Sekunden die Kochstufe ein.
	Zwei oder mehr Sensorfelder wurden gleichzeitig berührt.	Berühren Sie nur ein Sensorfeld.
	Die Funktion STOP+GO ist eingeschaltet.	Siehe hierzu Kapitel „Täglicher Gebrauch“.
	Wasser- oder Fettspritzer befinden sich auf dem Bedienfeld.	Wischen Sie das Bedienfeld ab.
Ein akustisches Signal ertönt und das Gerät schaltet ab. Wenn das Gerät ausgeschaltet wird, ertönt ein akustisches Signal.	Mindestens ein Sensorfeld wurde bedeckt.	Entfernen Sie den Gegenstand von den Sensorfeldern.
Das Gerät wird ausgeschaltet.	Sie haben etwas auf das Sensorfeld  gestellt.	Entfernen Sie den Gegenstand vom Sensorfeld.
Die Restwärmeanzeige funktioniert nicht.	Die Kochzone ist nicht heiß, da sie nur kurze Zeit in Betrieb war.	War die Kochzone lange genug eingeschaltet, um heiß zu sein, wenden Sie sich bitte an den Kundendienst.
Die Ankocharomatik startet nicht.	Die Kochzone ist heiß.	Lassen Sie die Kochzone abkühlen.
	Die höchste Kochstufe ist eingestellt.	Die höchste Kochstufe hat die gleiche Leistung wie die Ankocharomatik.
	Sie haben die Kochstufe beginnend bei  verringert.	Beginnen Sie bei  und erhöhen Sie die Kochstufe.
Der äußere Heizkreis lässt sich nicht einschalten.		Schalten Sie zuerst den inneren Heizkreis ein.

Problem	Mögliche Ursache	Abhilfe
Die Sensorfelder werden heiß.	Das Kochgeschirr ist zu groß, oder Sie haben es zu nahe an die Bedienelemente gestellt.	Stellen Sie großes Kochgeschirr nötigenfalls auf die hinteren Kochzonen.
 leuchtet auf.	Die Abschaltautomatik hat ausgelöst.	Schalten Sie das Gerät aus und wieder ein.
 leuchtet auf.	Die Kindersicherung oder die Tastensperre ist eingeschaltet.	Siehe hierzu Kapitel „Täglicher Gebrauch“.
 und eine Zahl werden angezeigt.	Im Gerät ist ein Fehler aufgetreten.	Trennen Sie das Gerät eine Zeit lang vom Stromnetz. Schalten Sie die Sicherung im Sicherungskasten der Hausinstallation aus. Schalten Sie die Sicherung wieder ein. Wenn  erneut aufleuchtet, benachrichtigen Sie den Kundendienst.

Wenn Sie das Problem mit der oben angegebenen Abhilfemaßnahme nicht beheben können, wenden Sie sich bitte an Ihren Fachhändler oder den Kundendienst. Geben Sie dabei die Daten auf dem Typenschild, den dreistelligen Buchstaben-Code für die Glaskeramik (befindet sich in der Ecke der Glasfläche) und die angezeigte Fehlermeldung an.

Vergewissern Sie sich, dass Sie das Gerät korrekt bedient haben. Wenn Sie das Gerät falsch bedient haben, fällt auch während der Garantiezeit für den Besuch eines Kundendiensttechnikers oder Händlers eine Gebühr an. Die Anweisungen zum Kundendienst und die Garantiebedingungen finden Sie im Garantieheft.

## 8. MONTAGEANLEITUNG



**WARNUNG!**  
Siehe Sicherheitshinweise.



**WARNUNG!**  
Siehe Kapitel „Sicherheitshinweise“.



Vor der Montage

Notieren Sie vor der Montage des Geräts alle Daten, die Sie unten auf dem Typenschild finden. Das Typenschild befindet sich unten am Gerätegehäuse.

- Modell .....
- Produktnummer (PNC) .....
- Seriennummer .....

### 8.1 Einbaugeräte

- Einbaugeräte dürfen nur nach dem Einbau in bzw. unter normgerechte, passende Einbauschränke und Arbeitsplatten betrieben werden.

### 8.2 Anschlusskabel

- Das Gerät wird mit dem Anschlusskabel geliefert.
- Ein beschädigtes Netzkabel muss durch ein entsprechendes Spezialkabel (Typ H05BB-F Tmax 90 °C oder höher) ersetzt werden. Wenden Sie sich an den Kundendienst.

## 8.3 Montage

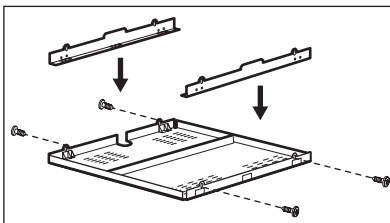
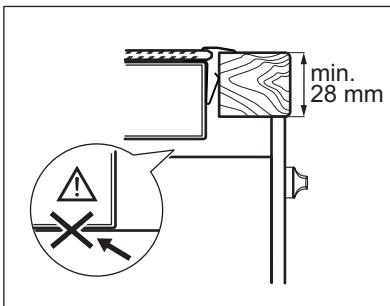
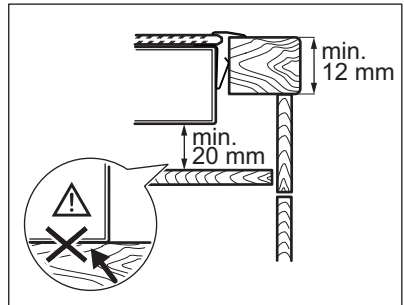
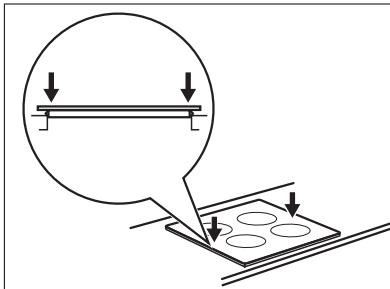
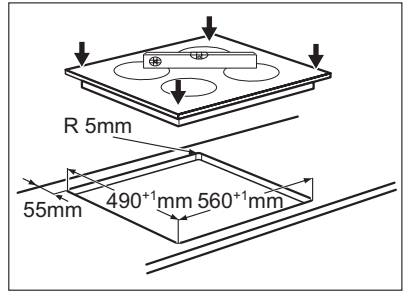
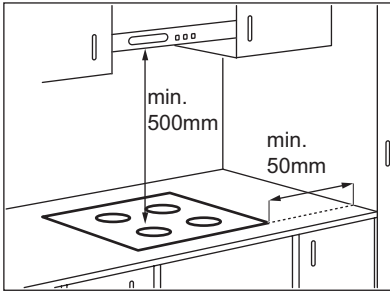

Falls Sie einen Schutzboden verwenden (zusätzliches Zubehör)<sup>1)</sup>, ist der Bodenschutz direkt unter dem Gerät nicht erforderlich.

Wenn Sie das Gerät über einem Backofen einsetzen, können Sie den Schutzboden nicht verwenden.

<sup>1)</sup> Der Schutzboden ist möglicherweise in einigen Ländern nicht erhältlich. Wenden Sie sich an Ihren Händler vor Ort.



## 9. TECHNISCHE DATEN

Model HK634060XB	Prod.Nr. 949 595 009 01
Typ 58 HAD 47 AO	220-240 V 50-60 Hz
Ser.Nr. ....	Made in Germany
AEG	7,0 kW
	

### Kochzonenleistung

Kochzone	Nennleistung (höchste Kochstufe) [W]
Hinten rechts — 170 / 265 mm	1500 / 2400 W
Vorne rechts — 145 mm	1200 W
Hinten links — 145 mm	1200 W
Vorne links — 120 / 210 mm	750 / 2200 W

## 10. UMWELTTIPPS

Recyceln Sie Materialien mit dem Symbol . Entsorgen Sie die Verpackung in den entsprechenden Recyclingbehältern.  
Recyceln Sie zum Umwelt- und Gesundheitsschutz elektrische und

elektronische Geräte. Entsorgen Sie Geräte mit diesem Symbol  nicht mit dem Hausmüll. Bringen Sie das Gerät zu Ihrer örtlichen Sammelstelle oder wenden Sie sich an Ihr Gemeindeamt.

## ÍNDICE DE MATERIAS

1. INFORMACIÓN SOBRE SEGURIDAD . . . . .	59
2. INSTRUCCIONES DE SEGURIDAD . . . . .	60
3. DESCRIPCIÓN DEL PRODUCTO . . . . .	62
4. USO DIARIO . . . . .	64
5. CONSEJOS ÚTILES . . . . .	66
6. MANTENIMIENTO Y LIMPIEZA . . . . .	67
7. SOLUCIÓN DE PROBLEMAS . . . . .	68
8. INSTRUCCIONES DE INSTALACIÓN . . . . .	69
9. INFORMACIÓN TÉCNICA . . . . .	71

## PARA OBTENER RESULTADOS PERFECTOS

Gracias por escoger este producto AEG. Este artículo ha sido creado para ofrecer un rendimiento impecable durante muchos años, con innovadoras tecnologías que facilitarán su vida y prestaciones que probablemente no encuentre en electrodomésticos corrientes. Por favor, dedique algunos minutos a la lectura para disfrutar de todas sus ventajas.

**Visite nuestro sitio web para:**



Obtener consejos, folletos, soluciones a problemas e información de servicio:  
**[www.aeg.com](http://www.aeg.com)**



Registrar su producto para recibir un mejor servicio:  
**[www.aeg.com/productregistration](http://www.aeg.com/productregistration)**



Adquirir accesorios, artículos de consumo y recambios originales para su aparato:  
**[www.aeg.com/shop](http://www.aeg.com/shop)**

## ATENCIÓN Y SERVICIO AL CLIENTE

Le recomendamos que utilice recambios originales.

Al contactar con el Servicio, cerciórese de tener la siguiente información a mano.

La información se puede encontrar en la placa de características. Modelo, PNC, Número de serie.



Advertencia - Precaución-Información sobre seguridad.



Datos y recomendaciones generales



Información medioambiental

Salvo modificaciones.

# 1. INFORMACIÓN SOBRE SEGURIDAD

Antes de instalar y utilizar el aparato, lea atentamente las instrucciones facilitadas. El fabricante no se hace responsable de los daños y lesiones causados por una instalación y uso incorrectos. Guarde siempre las instrucciones junto con el aparato para futuras consultas.

## 1.1 Seguridad de niños y personas vulnerables



### **ADVERTENCIA**

Existe riesgo de sufrir asfixia, lesiones o incapacidad permanente.

- Este aparato puede ser utilizado por niños de 8 años en adelante y por personas cuyas capacidades físicas, sensoriales o mentales estén disminuidas o que carezcan de la experiencia y conocimientos suficientes para manejarlo, siempre que cuenten con la supervisión de una persona que se responsabilice de su seguridad.
- No deje que los niños jueguen con el aparato.
- Mantenga los materiales de embalaje alejados de los niños.
- Mantenga a los niños y mascotas alejados del aparato cuando esté funcionando o enfriándose. Las piezas de fácil acceso están calientes.
- Si el aparato dispone de dispositivo de seguridad para niños, se recomienda activarlo.
- Evite que un niño lleve a cabo la limpieza y el mantenimiento de usuario sin la supervisión adecuada.

## 1.2 Seguridad general

- El aparato y las piezas accesibles se calientan mucho durante el funcionamiento. No toque las resistencias.
- No accione el aparato con un temporizador externo ni con un sistema de mando a distancia independiente.

- Cocinar con grasa o aceite sin estar presente puede resultar peligroso, ya que podría ocasionarse un incendio.
- Nunca intente apagar un fuego con agua; apague el aparato y cubra la llama con una tapa o una manta ignífuga.
- No utilice las superficies de cocción para almacenar alimentos.
- No utilice un limpiador a vapor para limpiar el aparato.
- No deje objetos metálicos, como cuchillos, tenedores, cucharas o tapas sobre la superficie de cocción para evitar que se calienten.
- Si la superficie vitrocerámica está agrietada, apague el aparato para evitar el riesgo de descarga eléctrica.

## 2. INSTRUCCIONES DE SEGURIDAD

### 2.1 Instalación



#### ADVERTENCIA

Sólo un técnico cualificado puede instalar el aparato.

- Retire todo el embalaje.
- No instale ni utilice un aparato dañado.
- Siga las instrucciones de instalación suministradas con el aparato.
- Respete siempre la distancia mínima entre el aparato y los demás electrodomésticos y mobiliario.
- El aparato es pesado, tenga cuidado siempre cuando lo mueva. Utilice siempre guantes de protección.
- Proteja las superficies cortadas con un material sellante para evitar que la humedad las hinche.
- Proteja la parte inferior del aparato del vapor y la humedad.
- No instale el aparato junto a una puerta o debajo de una ventana. De esta forma se evita que los recipientes ca-

lientes caigan del aparato cuando la puerta o la ventana estén abiertas.

- Cuando instale el aparato encima de cajones, asegúrese de que hay suficiente espacio entre la parte inferior del aparato y el cajón superior para que circule el aire.
- La base del aparato se puede calentar. Se recomienda colocar un panel de separación incombustible bajo el aparato para evitar acceder a la base.

### Conexión eléctrica



#### ADVERTENCIA

Riesgo de incendios y descargas eléctricas.

- Todas las conexiones eléctricas deben realizarlas electricistas cualificados.
- El aparato debe quedar conectado a tierra.
- Antes de efectuar cualquier tipo de operación, compruebe que el aparato esté desenchufado de la corriente eléctrica.

- Utilice el cable de red eléctrica adecuado.
- Coloque los cables eléctricos de forma que no se puedan enredar.
- Asegúrese de que el cable o el enchufe (en su caso) no toquen el aparato caliente ni utensilios de cocina calientes cuando conecte el aparato a las tomas cercanas.
- Asegúrese de que el aparato está instalado correctamente. Un cable de red o enchufe (en su caso) flojo o inadecuado puede provocar que el terminal se caliente en exceso.
- Asegúrese de que hay instalada una protección contra descargas eléctricas.
- Establezca la descarga de tracción del cable.
- Asegúrese de no provocar daños en el enchufe (en su caso) ni en el cable de red. Póngase en contacto con un electricista o con el servicio técnico para cambiar un cable de red dañado.
- La instalación eléctrica debe tener un dispositivo de aislamiento que permita desconectar el aparato de todos los polos de la red. El dispositivo de aislamiento debe tener una apertura de contacto con una anchura mínima de 3 mm.
- Use únicamente dispositivos de aislamiento apropiados: línea con protección contra los cortocircuitos, fusibles (tipo tornillo que puedan retirarse del soporte), dispositivos de fuga a tierra y contactores.

## 2.2 Uso



### ADVERTENCIA

Riesgo de lesiones, quemaduras o descargas eléctricas.

- Utilice este aparato en entornos domésticos.
- No cambie las especificaciones de este aparato.
- No utilice un temporizador externo ni un sistema de mando a distancia separado para utilizar el aparato.
- No deje nunca el aparato desatendido mientras está en funcionamiento.

- No utilice el aparato con las manos mojadas o cuando esté en contacto con el agua.
- No coloque cubiertos ni tapaderas sobre las zonas de cocción. Pueden alcanzar temperaturas elevadas.
- Apague las zonas de cocción después de cada uso.
- No utilice el aparato como superficie de trabajo o almacenamiento.
- Si la superficie del aparato está agrietada, desconecte inmediatamente el aparato de la fuente de alimentación. De esta forma evitará descargas eléctricas.



### ADVERTENCIA

Existe peligro de explosión o incendio.

- Las grasas o aceites calientes pueden generar vapores inflamables. Mantenga las llamas u objetos calientes alejados de grasas y aceites cuando cocine con ellos.
- Los vapores que liberan los aceites muy calientes pueden provocar combustiones imprevistas.
- El aceite usado, que puede contener restos de alimentos, puede provocar incendios a temperaturas más bajas que el aceite utilizado por primera vez.
- No coloque productos inflamables ni objetos mojados con productos inflamables, dentro, cerca o encima del aparato.
- No intente apagar un fuego con agua. Desconecte el aparato y cubra la llama con una tapa o una manta ignífuga.



### ADVERTENCIA

Podría dañar el aparato.

- No coloque ningún utensilio de cocina caliente en el panel de control.
- No deje que el contenido de los utensilios de cocina hierva hasta evaporarse.
- Evite la caída de objetos o utensilios de cocina en el aparato. La superficie puede dañarse.
- No encienda las zonas de cocción sin utensilios de cocina o con éstos vacíos.

- No coloque papel de aluminio sobre el aparato.
- Los utensilios de cocina de hierro o aluminio fundido, o que tengan la base dañada, pueden arañar la vitrocerámica. Levante siempre estos objetos cuando tenga que moverlos sobre la superficie de cocción.

## 2.3 Mantenimiento y limpieza



### ADVERTENCIA

Podría dañar el aparato.

- Limpie periódicamente el aparato para evitar el deterioro del material de la superficie.
- No utilice pulverizadores ni vapor de agua para limpiar el aparato.

- Limpie el aparato con un paño suave humedecido. Utilice sólo detergentes neutros. No utilice productos abrasivos, estropajos duros, disolventes ni objetos de metal.

## 2.4 Desecho



### ADVERTENCIA

Existe riesgo de lesiones o asfixia.

- Póngase en contacto con las autoridades locales para saber cómo desechar correctamente el aparato.
- Desconecte el aparato de la red.
- Corte el cable de conexión a la red y deséchelo.

## 3. DESCRIPCIÓN DEL PRODUCTO

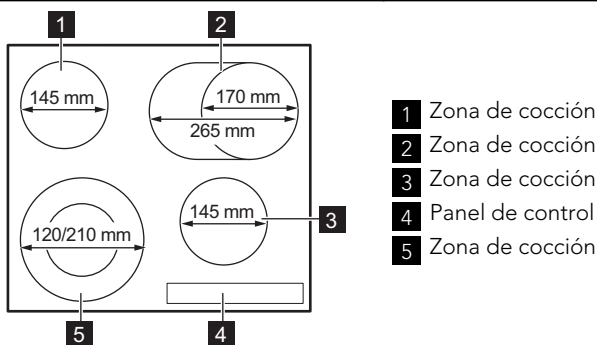

### 3.1 Disposición del panel de control

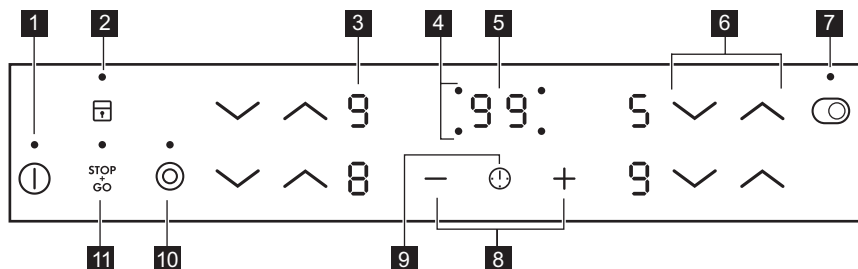

Utilice los sensores para accionar el aparato. Las pantallas, indicadores y señales acústicas anuncian qué funciones están en funcionamiento.

sensor		FUNCIÓN
1		Para activar y desactivar el aparato.
2		Para bloquear y desbloquear el panel de control.
3	Indicador del nivel de calor	Para mostrar el nivel de calor.
4	Indicadores de tiempo de las zonas de cocción	Muestra la zona para la que se ha ajustado la hora.
5	Indicador del temporizador	Para mostrar la hora en minutos.
6	$\wedge / \vee$	Para aumentar o disminuir los ajustes de calor.
7		Para activar y desactivar el anillo exterior.
8	$+ / -$	Para aumentar o disminuir el tiempo.
9		Para seleccionar una zona de cocción.
10		Para activar y desactivar el anillo exterior.
11		Para activar y desactivar la función STOP+GO.

### 3.2 Indicación de la temperatura en pantalla

Pantalla	Descripción
	La zona de cocción está apagada.
	La zona de cocción está en funcionamiento.
	La función $\text{STOP} + \text{GO}$ está activada.
	Se usa la función de calentamiento automático.
	Hay un fallo de funcionamiento.
	La zona de cocción continúa estando caliente (calor residual).
	La función de bloqueo y el dispositivo de seguridad para niños están activados.
	La función de desconexión automática está activada.

### 3.3 Indicador de calor residual



**ADVERTENCIA**

¡Riesgo de quemaduras por calor residual!

## 4. USO DIARIO

### 4.1 Activación y desactivación

Toque  $\text{Ⓢ}$  durante 1 segundo para encender o apagar el aparato.

### 4.2 Apagado automático

**La función desconecta automáticamente el aparato siempre que:**

- Todas las zonas de cocción estén apagadas ( $\text{Ⓢ}$ ).
- No se ajusta un nivel de calor después de encender el aparato
- Se vierte algo o se coloca algún objeto sobre el panel de control durante más de 10 segundos (un recipiente, un trapo, etc.). Se emite una señal acústica durante un momento y el aparato se apaga. Retire el objeto o limpie el panel de control.
- No apague una zona de cocción ni cambie la temperatura. Al cabo de un cierto tiempo, se enciende el símbolo  $\text{Ⓢ}$  y se apaga el aparato. Véase a continuación.
- La relación entre el ajuste de temperatura y las horas de la función de Desconexión automática:
  - $\text{Ⓢ}$  ,  $\text{Ⓢ}$  -  $\text{Ⓢ}$  — 6 horas
  - $\text{Ⓢ}$  -  $\text{Ⓢ}$  — 5 horas
  - $\text{Ⓢ}$  — 4 horas
  - $\text{Ⓢ}$  -  $\text{Ⓢ}$  — 1,5 horas

### 4.3 Ajuste de temperatura

Toque  $\text{Ⓢ}$  para aumentar el nivel de calor. Toque  $\text{Ⓢ}$  para reducir el nivel de calor. El indicador muestra el ajuste de temperatura. Toque  $\text{Ⓢ}$  y  $\text{Ⓢ}$  al mismo tiempo para apagar la zona de cocción.

### 4.4 Encendido y apagado de los anillos exteriores

Es posible adaptar la superficie de cocción al tamaño del recipiente. Para encender el anillo exterior, toque el sensor  $\text{Ⓢ}$  /  $\text{Ⓢ}$ . Se enciende el indicador.

Repita el procedimiento para apagar el anillo exterior. El indicador se apaga.

### 4.5 Calentamiento automático

Puede ajustar el calor necesario de forma más rápida si activa la función Calentamiento automático. Esta función ajusta el calor más alto durante un tiempo (consulte el gráfico) y a continuación lo reduce hasta el ajuste adecuado.

Para activar la función de calentamiento automático, la zona de cocción debe estar fría (ningún indicador  $\text{Ⓢ}$  iluminado).

Toque  $\text{Ⓢ}$  de la zona de cocción repetidamente hasta que se ilumine el ajuste de temperatura necesario. Transcurridos 3 segundos,  $\text{Ⓢ}$  aparece en la pantalla. Para detener la función, toque  $\text{Ⓢ}$ .

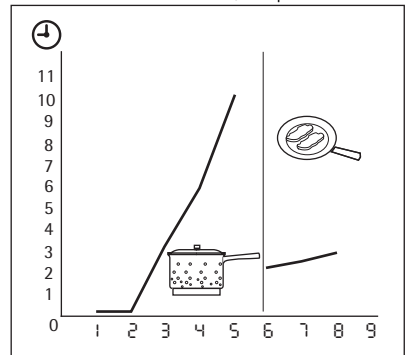

### 4.6 Temporizador

#### Temporizador

Utilice el temporizador para regular el tiempo que desee mantener encendida una zona de cocción.

**Ajuste el temporizador después de seleccionar la zona de cocción.**

Elija el nivel de calor antes o después de ajustar el temporizador.

- **Si desea seleccionar la zona de cocción:** pulse  $\text{Ⓢ}$  repetidamente hasta que se encienda el indicador de la zona pertinente.
- **Para activar o cambiar el temporizador:** toque los sensores  $\text{+}$  o  $\text{-}$  del temporizador para ajustar el tiempo (



00 - 99 minutos). La cuenta atrás comenzará cuando el indicador de la zona de cocción parpadee más lentamente.

- **Para desactivar el temporizador:** seleccione la zona de cocción con y toque  $\text{—}$  para desactivar el temporizador. El tiempo restante se sigue descontando hasta llegar a 00. El indicador de la zona de cocción se apaga.
- **Para comprobar el tiempo restante:** seleccione la zona de cocción con el sensor . El indicador de la zona de cocción comienza a parpadear más rápidamente. La pantalla muestra el tiempo que queda.

Cuando ha transcurrido el tiempo, se activa la señal acústica y parpadea. Se apaga la zona de cocción.

- **Para detener la señal acústica:** pulse .

## Minutero

Puede utilizar el temporizador como **minutero** mientras no funcionen las zonas de cocción. Toque . Toque  $\text{+}$  o  $\text{—}$  para programar el tiempo que necesite. Cuando ha transcurrido el tiempo, se activa la señal acústica y parpadea.

- **Para detener la señal acústica:** toque .

## 4.7 STOP+GO

La función ajusta todas las zonas de cocción en funcionamiento al nivel de calor más bajo (.

Cuando está en funcionamiento, no se puede cambiar el ajuste de temperatura.

La función no detiene la función del temporizador.

- **Para activar** esta función, toque . Se encenderá el símbolo .
- **Para desactivar** esta función, toque . Se activará la temperatura que se haya seleccionado anteriormente.

## 4.8 Bloqueo

Puede bloquear el panel de control. Evita el cambio accidental del nivel de calor.

Ajuste en primer lugar el nivel de calor que desee.

Para activar esta función pulse . Se encenderá el símbolo durante 4 segundos.

El temporizador se mantiene activo.

Para activar esta función pulse . Se activará la temperatura que se haya seleccionado anteriormente.

La función también se desactiva cuando se apaga el aparato.

## 4.9 Dispositivo de seguridad para niños

Esta función impide el uso accidental del aparato.

### Para activar el dispositivo de seguridad para niños

- Encienda el aparato con . **No ajuste los niveles de calor.**
- Toque durante 4 segundos. Se encenderá el símbolo .
- Apague el aparato con .

### Para desactivar el dispositivo de seguridad para niños

- Encienda el aparato con . **No ajuste los niveles de calor.** Toque durante 4 segundos. Se encenderá el símbolo .
- Apague el aparato con .

### Para anular el dispositivo de seguridad para niños una sola vez

- Encienda el aparato con . Se encenderá el símbolo .
- Toque durante 4 segundos. **Ajuste la temperatura antes de que transcurran 10 segundos.** Ya puede utilizar el aparato.
- El dispositivo de seguridad para niños se activará de nuevo en cuanto apague el aparato con .

## 5. CONSEJOS ÚTILES

### 5.1 Recipientes



Información sobre los utensilios de cocina

- La base del recipiente debe ser lo más gruesa y plana posible.
- Los recipientes fabricados con acero esmaltado y bases de aluminio o cobre pueden provocar cambios de color de la superficie vitrocerámica.

### 5.2 Ahorro energético



Cómo ahorrar energía

- En la medida de lo posible, cocine siempre con los recipientes tapados.

- Coloque el recipiente sobre una zona de cocción antes de encenderla.
- Apague las zonas de cocción antes de que se agote el tiempo para utilizar el calor residual.
- La base de los recipientes y las zonas de cocción deben tener el mismo diámetro.

### 5.3 Ejemplos de aplicaciones de cocción

Los datos de la tabla se indican sólo a título orientativo.

Ajuste de la temperatura	Utilícelo para:	Hora	Sugerencias
 1	Mantener calientes los alimentos cocinados	según sea necesario	Tapar los recipientes
1-2	Salsa holandesa, derretir: mantequilla, chocolate, gelatina	5 - 25 min.	Remover periódicamente
1-2	Cuajar: tortilla francesa, huevos al horno	10 - 40 min.	Cocinar con tapa
2-3	Arroces y platos cocinados con leche, calentar comidas preparadas	25 - 50 min.	Añadir al menos el doble de líquido que de arroz; véase, sin embargo, el procedimiento para mezclar los componentes de los platos que lleven leche.
3-4	Cocinar al vapor verduras, pescados o carnes	20 - 45 min.	Añadir varias cucharadas de líquido
4-5	Cocinar patatas al vapor	20 - 60 min.	Utilice como máximo ¼ l de agua para 750 g de patatas
4-5	Cocinar grandes cantidades de alimentos, estofados y sopas	60 - 150 min.	Hasta 3 l de líquido además de los ingredientes

Ajuste de la temperatura	Utilícelo para:	Hora	Sugerencias
6-7	Freír ligeramente: escalopes, ternera "cordon bleu", chuletas, hamburguesas, salchichas, hígado, filetes rusos, huevos, tortitas, rosquillas	como estime necesario	Dar la vuelta a media cocción
7-8	Freír a temperatura elevada bolas de patata, filetes de lomo, filetes	5 - 15 min.	Dar la vuelta a media cocción
9	Hervir grandes cantidades de agua, cocer pasta, dorar carne (gulash, asado), freír patatas		

**Información sobre acrilamidas**

**Importante** Según los nuevos descubrimientos científicos, el tostado intensivo de los alimentos, especialmente de los productos que

contienen almidón, puede ser un riesgo para la salud. Por esta razón, se recomienda cocinar a bajas temperaturas y no tostar excesivamente los alimentos.

## 6. MANTENIMIENTO Y LIMPIEZA

Limpie el aparato después de cada uso. Utilice siempre recipientes cuya base esté limpia.



Los arañazos o las marcas oscuras de la superficie vitrocerámica no afectan al funcionamiento normal del aparato.

**Para eliminar la suciedad:**





1. – **Elimine de inmediato:** restos fundidos de plástico, recubrimientos de plástico y alimentos que contengan azúcar. De lo contrario la suciedad dañará el aparato. Utilice un rascador especial para el cris-

tal. Coloque el rascador sobre la superficie del cristal formando un ángulo agudo y arrastre la hoja para eliminar la suciedad.

- **Elimine cuando el aparato se haya enfriado:** restos de cal, marcas de agua, manchas de grasa y decoloraciones metálicas. Utilice un limpiador especial para vitrocerámicas o acero inoxidable.
2. Limpie el aparato con un paño suave humedecido con agua y detergente.
  3. Termine la limpieza **secando a fondo el aparato con un paño limpio.**

## 7. SOLUCIÓN DE PROBLEMAS

Problema	Posible causa	Solución
El aparato no se enciende o no funciona.	El aparato no está conectado a un suministro eléctrico o está mal conectado.	Compruebe que el aparato está correctamente conectado al suministro eléctrico (consulte el diagrama de conexión).
		Vuelva a encender el aparato y ajuste el nivel de calor en menos de 10 segundos.
	Ha pulsado 2 o más sensores al mismo tiempo.	Toque sólo un sensor.
	La función STOP+GO está activada.	Consulte el capítulo "Uso diario".
	Hay agua o salpicaduras de grasa en el panel de control.	Limpie el panel de control.
Se emite una señal acústica y el aparato se apaga. Se emite una señal acústica cuando el aparato se apaga.	Hay uno o más sensores cubiertos.	Quite el objeto que cubre los sensores.
El aparato se apaga.	Ha puesto algo sobre el sensor ①.	Retire el objeto del sensor.
El indicador de calor residual no se enciende.	La zona de cocción no está caliente al no haber estado encendida el tiempo suficiente.	Si la zona de cocción ha funcionado el tiempo suficiente como para estar caliente, consulte al Centro de servicio técnico.
La función de calentamiento automático no se activa.	La zona de cocción está caliente.	Deje que la zona de cocción se enfríe lo suficiente.
	Se ha ajustado el nivel de calor más alto.	El nivel de temperatura máximo tiene la misma potencia que la función de calentamiento automático.
	Ha reducido la temperatura desde ⑦.	Empiece en ⑦ y aumente solo la temperatura.
No se puede encender el anillo exterior.		Encienda primero el anillo interior.

Problema	Posible causa	Solución
Los sensores se calientan.	El utensilio de cocina es demasiado grande o está colocado demasiado cerca de los mandos.	Coloque los utensilios de cocina de gran tamaño en las zonas de cocción traseras si fuera necesario.
 se enciende.	La función de desconexión automática está activada.	Apague el aparato y vuelva a encenderlo.
 se enciende.	Están activados el dispositivo de seguridad para niños o la función de bloqueo.	Consulte el capítulo "Uso diario".
 y un número se encienden.	Se ha producido un error en el aparato.	Desenchufe el aparato del suministro eléctrico durante unos minutos. Desconecte el fusible del sistema eléctrico. Vuelva a conectarlo. Si vuelve a aparecer el símbolo  , póngase en contacto con el Centro de servicio técnico.

Si después de aplicar las soluciones anteriores no ha conseguido resolver el problema, póngase en contacto con el distribuidor o con el servicio de atención al cliente. Facilite la información de la placa de características, el código de tres dígitos de la placa vitrocerámica (se encuentra en la esquina de la superficie vitrocerámica) y el mensaje de error que aparezca.

Asegúrese de que maneja el aparato adecuadamente. De lo contrario, el personal técnico de servicio del cliente o del distribuidor facturará la reparación efectuada, incluso en el caso de que el aparato se encuentre en periodo de garantía. Las instrucciones sobre servicio técnico y condiciones de garantía se encuentran en el folleto de garantía que se suministra con el aparato.

## 8. INSTRUCCIONES DE INSTALACIÓN



### ADVERTENCIA

Consulte los capítulos sobre seguridad.



### ADVERTENCIA

Consulte el capítulo "Información sobre seguridad".



Antes de la instalación

Antes de instalar el aparato, anote esta información de la placa de características. La placa de características se en-

cuentra en el fondo de la caja del aparato.

- Modelo .....
- PNC .....
- Número de serie .....

### 8.1 Aparatos integrados

- Los aparatos que han de ir integrados en la cocina sólo deben utilizarse una vez encastrados en los muebles adecuados y con las encimeras y superficies de trabajo apropiadas.

## 8.2 Cable de conexión

- El electrodoméstico se suministra con el cable de conexión.
- Sustituya el cable de alimentación de red dañado por uno especial (tipo

H05BB-F Tmáx 90 °C o superior). Póngase en contacto con el servicio técnico local.

## 8.3 Montaje

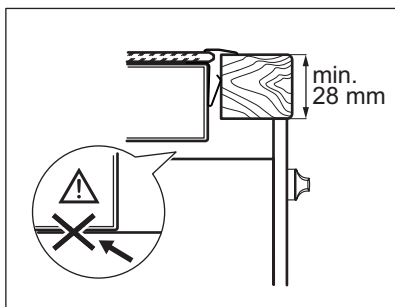
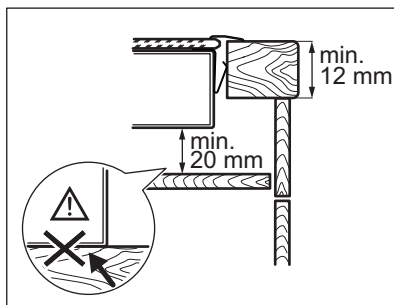
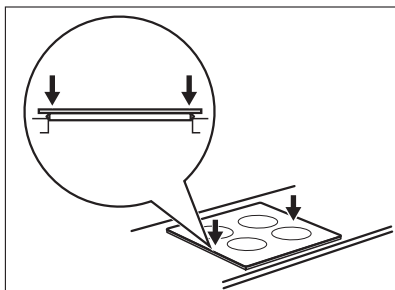
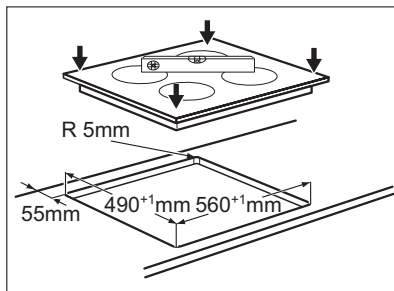
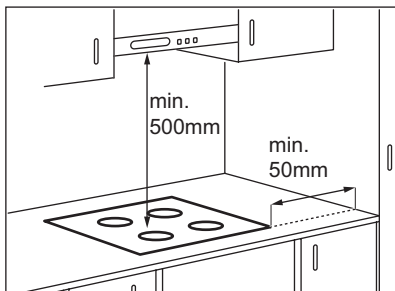

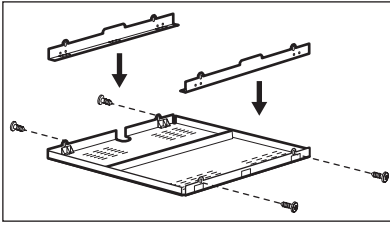

Si utiliza una caja de protección (accesorio adicional<sup>1)</sup>), el suelo de protección situado directamente bajo el aparato ya no será necesario. No se puede utilizar la caja de protección si se instala el aparato encima de un horno.

1) El accesorio de la caja de protección puede no estar disponible en algunos países. Póngase en contacto con el proveedor local.

## 9. INFORMACIÓN TÉCNICA

Model HK634060XB

Prod.Nr. 949 595 009 01

Typ 58 HAD 47 AO

220-240 V 50-60 Hz

Made in Germany

Ser.Nr. ....

7,0 kW

AEG



### Potencia de las zonas de cocción

Zona de cocción	Potencia nominal (ajuste de calor máximo) [W]
Posterior derecha — 170 / 265 mm	1500 / 2400 W
Anterior derecha — 145 mm	1200 W
Posterior izquierda — 145 mm	1200 W
Anterior izquierda — 120 / 210 mm	750 / 2200 W

## 10. ASPECTOS MEDIOAMBIENTALES

Recicle los materiales con el símbolo ♻️. Coloque el material de embalaje en los contenedores adecuados para su reciclaje.

Ayude a proteger el medio ambiente y la salud pública, así como a reciclar residuos de aparatos eléctricos y

electrónicos. No deseche los aparatos marcados con el símbolo  junto con los residuos domésticos. Lleve el producto a su centro de reciclaje local o póngase en contacto con su oficina municipal.

[www.aeg.com/shop](http://www.aeg.com/shop)



892952668-A-302012

