

**TO64IA0AXB**

<b>HR</b>	Upute za uporabu   <b>Ploča za kuhanje</b>	<b>2</b>
<b>CS</b>	Návod k použití   <b>Varná deska</b>	<b>23</b>
<b>DE</b>	Benutzerinformation   <b>Kochfeld</b>	<b>43</b>
<b>IT</b>	Istruzioni per l'uso   <b>Piano cottura</b>	<b>67</b>
<b>SR</b>	Упутство за употребу   <b>Плоча за кување</b>	<b>89</b>
<b>SL</b>	Navodila za uporabo   <b>Kuhalna plošča</b>	<b>111</b>



## Dobro došli u AEG! Hvala vam što ste odabrali naš uređaj.



Dobit ćete savjete o korištenju, rješavanju problema, brošure i informacije o servisu i popravcima:  
[www.aeg.com/support](http://www.aeg.com/support)

Zadržava se pravo na izmjene.

## SADRŽAJ

1. INFORMACIJE O SIGURNOSTI.....	2
2. SIGURNOSNE UPUTE.....	4
3. POSTAVLJANJE.....	7
4. OPIS PROIZVODA.....	9
5. PRIJE PRVE UPORABE.....	10
6. SVAKODNEVNA UPORABA.....	11
7. SAVJETI.....	15
8. ODRŽAVANJE I ČIŠĆENJE.....	18
9. OTKLANJANJE POTEŠKOĆA.....	18
10. TEHNIČKI PODACI.....	20
11. ENERGETSKA UČINKOVITOST.....	21
12. BRIGA ZA OKOLIŠ.....	22

## 1. ⚠ INFORMACIJE O SIGURNOSTI

Prije postavljanja i korištenja uređaja, pažljivo pročitajte isporučene upute. Proizvođač nije odgovoran za bilo kakvu ozljedu ili oštećenje koji su rezultat neispravnog postavljanja ili korištenja. Upute uvijek držite na sigurnom i pristupačnom mjestu za buduću upotrebu.

### 1.1 Sigurnost djece i osjetljivih osoba

- Ovaj uređaj mogu koristiti djeca u dobi od 8 godina i starija te osobe smanjenih tjelesnih, osjetilnih ili mentalnih mogućnosti ili osobe koje ne raspolažu iskustvom ili znanjem ako su pod nadzorom osobe odgovorne za njihovu sigurnost i rade po uputama koje se odnose na sigurno korištenje uređaja te razumiju uključene opasnosti. Djeca mlađa od 8 godina i osobe s vrlo teškim i složenim invaliditetom moraju se držati podalje od uređaja, osim ako su pod stalnim nadzorom.

- Djeca bi trebala biti pod nadzorom kako bi se osiguralo da se ne igraju s uređajem.
- Ambalažu držite podalje od djece i zbrinite je na odgovarajući način.
- UPOZORENJE: Uređaj i njegovi dostupni dijelovi zagrijavaju se tijekom uporabe. Djecu i kućne ljubimce držite podalje od uređaja tijekom uporabe i tijekom hlađenja.
- Ako uređaj ima funkciju roditeljske zaštite, mora se aktivirati.
- Bez nadzora djeca ne smiju obavljati čišćenje uređaja i korisničko održavanje.

## 1.2 Opća sigurnost

- Ovaj uređaj namijenjen je isključivo za kuhanje.
- Ovaj je uređaj namijenjen za uporabu u kućanstvu i ostalim smještajnim jedinicama u zatvorenom prostoru.
- Ovaj uređaj može se koristiti u uredima, hotelskim sobama, sobama za goste s doručkom, seoskim kućama za goste i drugim sličnim smještajem u kojima takva uporaba ne prelazi (prosječnu) razinu uporabe u domaćinstvu.
- UPOZORENJE: Uređaj i njegovi dostupni dijelovi zagrijavaju se tijekom uporabe. Pripazite i nemojte dirati grijače.
- UPOZORENJE: Kuhanje na ploči za kuhanje bez nadzora uz upotrebu masnoće ili ulja može biti opasno i može dovesti do požara.
- Dim je pokazatelj pregrijavanja. Nikada nemojte koristiti vodu za gašenje požara kod kuhanja. Isključite uređaj i pokrijte plamen, npr. protupožarnim prekrivačem ili poklopcem.
- UPOZORENJE: Uređaj se ne smije napajati preko vanjskog sklopnog uređaja, kao što je tajmer, ili biti spojen na krug koji komunalna služba redovito uključuje i isključuje.

- **OPREZ:** Postupak pripreme mora biti pod nadzorom. Kratkoročni postupak kuhanja mora se kontinuirano nadzirati.
- **UPOZORENJE:** Opasnost od požara: Ne spremajte predmete na površine za kuhanje.
- Metalni predmeti kao što su noževi, vilice, žlice i poklopci ne smiju se stavljati na površinu ploče za kuhanje jer se mogu zagrijati.
- Ne upotrebljavajte uređaj prije postavljanja u ugradbeni ormarić.
- Za čišćenje uređaja nemojte koristiti raspršivač vode i paru.
- Nakon upotrebe isključite element ploče za kuhanje uz pomoć njegove kontrole i ne oslanjajte se na detektor posude.
- **UPOZORENJE:** Ako je površina napuknuta, isključite uređaj kako biste spriječili mogućnost električnog udara. U slučaju da je uređaj spojen na električnu mrežu izravno pomoću razvodne kutije, uklonite osigurač i odspojite uređaj iz napajanja. U svakom slučaju obratite se ovlaštenom servisnom centru.
- Ako je kabel napajanja oštećen, mora ga zamijeniti proizvođač, ovlašteni servis ili slične kvalificirane osobe kako bi se izbjegla opasnost.
- **UPOZORENJE:** Koristite samo štitnike ploče za kuhanje koje je dizajnirao proizvođač uređaja za kuhanje ili koje je proizvođač uređaja naznačio u uputama za uporabu kao prikladne ili štitnike ploče za kuhanje ugrađene u uređaj. Uporaba neodgovarajućih štitnika može uzrokovati ozljede.

## 2. SIGURNOSNE UPUTE

### 2.1 Instalacija



#### **UPOZORENJE!**

Samo kvalificirana osoba smije instalirati ovaj uređaj.



#### **UPOZORENJE!**

Opasnost od ozljeda ili oštećenja uređaja.

- Odstranite svu ambalažu.
- Ne postavljajte i ne koristite oštećeni uređaj.

- Slijedite upute za postavljanje isporučene s uređajem.
- Održavajte minimalnu udaljenost od drugih uređaja i kuhinjskih elemenata.
- Prilikom pomicanja uređaja uvijek budite pažljivi jer je uređaj težak. Uvijek nosite zaštitne rukavice i zatvorenu obuću.
- Izrezane površine zavrtnite sredstvom za brtvljenje kako biste spriječili bubrenje uzrokovano vlagom.
- Donji dio uređaja zaštite od pare i vlage.
- Uređaj ne postavljajte u blizini vrata ili ispod prozora. Na taj se način sprječava pad vrućeg posuđa s uređaja kada se vrata ili prozor otvore.
- Svaki uređaj na dnu ima ventilatore za hlađenje.
- Ako je uređaj postavljen iznad ladice:
  - Ne pohranjujte male komade ili listove papira koji bi se mogli uvući, jer mogu oštetiti ventilatore za hlađenje ili oštetiti rashladni sustav.
  - Osigurajte udaljenost od najmanje 2 cm između dna uređaja i dijelova pohranjenih u ladici.
- Uklonite sve razdvajajuće ploče u ormariću ispod uređaja.

## 2.2 Električni priključak

### UPOZORENJE!

Rizik od požara i strujnog udara.

- Električni priključak mora izvesti kvalificirani električar.
- Uređaj mora biti uzemljen.
- Prije obavljanja svih zahvata provjerite je li uređaj isključen iz električne mreže.
- Provjerite jesu li parametri na natpisnoj pločici kompatibilni s električnim vrijednostima mrežnog napajanja.
- Provjerite je li uređaj pravilno postavljen. Labavi i neispravni spojevi kabela napajanja ili utikača (ako postoji) mogu prouzročiti zagrijavanje priključka.
- Koristite ispravan kabel za električnu mrežu.
- Ne dopustite da se kabel električne mreže zapetlja.
- Provjerite je li instalirana zaštita od udara.
- Osigurajte kabel sa stezaljkom za rasterećenje.

- Pazite da kabel napajanja ili utikač (ako postoji) ne dodiruju vrući uređaj ili vruće posuđe kada priključujete uređaj u obližnju utičnicu.
- Ne koristite adaptere s više utičnica i produžne kabele.
- Pripazite da ne oštetite utikač (ako postoji) ili naponski kabel. Za zamjenu kabela napajanja kontaktirajte ovlaštenu servis ili električara.
- Zaštita od strujnog udara dijelova pod naponom i izoliranih dijelova mora biti pričvršćena na takav način da se ne može ukloniti bez alata.
- Utikač kabela napajanja uključite u utičnicu tek po završetku postavljanja. Provjerite postoji li nakon montaže pristup utikaču.
- Ako je utičnica labava, nemojte priključivati utikač.
- Ne povlačite kabel napajanja kako biste izvukli utikač iz utičnice. Uvijek uhvatite i povucite utikač.
- Koristite samo odgovarajuće izolacijske uređaje: automatske sklopke, osigurače (osigurače na uvrtnje izvaditi iz ležišta), sklopke i releje zemnog spoja.
- Električna instalacija mora imati izolacijski uređaj koji vam omogućuje isključivanje uređaja iz električne mreže na svim polovima. Izolacijski uređaj mora imati kontakte s otvorom minimalne širine 3 mm.

## 2.3 Primjena

### UPOZORENJE!

Opasnost od ozljeda, opekline, električnog udara.

- Ne mijenjajte specifikacije ovog uređaja.
- Prije prve uporabe uklonite ambalažu, naljepnice i zaštitne folije (ako postoje).
- Pazite da se ventilacijski otvori nisu blokirani.
- Ne ostavljajte uređaj bez nadzora tijekom rada.
- Nakon svake uporabe uporabite zonu kuhanja postavite na "isključeno".
- Ne stavljajte pribor za jelo ili poklopce posuda na zone kuhanja. Mogu postati vrući.

- Ne rukujte uređajem mokrim rukama ili ako ima kontakt s vodom.
- Ne koristite uređaj kao radnu površinu ili kao površinu za odlaganje.
- Ako je površina uređaja napukla, odmah iskopčajte uređaj iz napajanja. To će spriječiti strujni udar.
- Dok uređaj radi korisnici s ugrađenim elektrostimulatorom srca moraju biti udaljeni najmanje 30 cm od indukcijskih zona kuhanja.
- Kad hranu stavite u vruće ulje, može doći do prskanja.
- Ne koristite aluminijsku foliju ili druge materijale između površine za kuhanje i posuđa, osim ako nije drugačije navedeno od strane proizvođača uređaja.
- Koristite samo dodatke koje je preporučio proizvođač ovog uređaja.

### UPOZORENJE!

Opasnost od požara i eksplozije.

- Zagrijavanjem masti i ulja mogu se osloboditi zapaljive pare. Plamen ili zagrijane predmete držite podalje od masti i ulja kada kuhate s njima.
- Pare koje oslobađa jako vruće ulje mogu izazvati zapaljenje ulja.
- Korišteno ulje, koje može sadržavati ostatke hrane, može izazvati paljenje na nižoj temperaturi od ulja koje se koristi prvi put.
- Ne stavljajte zapaljive proizvode ili mokre predmete sa zapaljivim proizvodima u uređaj, blizu uređaja ili na uređaj.

### UPOZORENJE!

Opasnost od oštećenja uređaja.

- Ne držite vruće posuđe na upravljačkoj ploči.
- Ne stavljajte vrući poklopac na staklenu površinu ploče za kuhanje.
- Ne dopustite da posuđe tijekom kuhanja ostane suho.
- Pazite da predmeti ili posuđe ne padnu na uređaj. Površina se može oštetiti.

- Ne aktivirajte zone za kuhanje s praznim posuđem ili bez posuđa na njima.
- Posuđe od lijevanog željeza ili s oštećenim dnom može ogrebat staklo / staklokeramiku. Uvijek podignite ove predmete kad ih morate premjestiti na površinu za kuhanje.

## 2.4 Održavanje i čišćenje

- Uređaj redovito očistite kako biste spriječili propadanje materijala površine.
- Prije čišćenja isključite uređaj i ostavite ga da se ohladi.
- Očistite uređaj vlažnom mekom krpom. Koristite samo neutralne deterđente. Nemojte koristiti abrazivna sredstva, abrazivne spužvice za čišćenje, otapala ili metalne predmete, osim ako nije drugačije navedeno.

## 2.5 Servis

- Za popravak uređaja obratite se ovlaštenom servisnom centru. Koristite samo originalne rezervne dijelove.
- Što se tiče žarulje(a) unutar ovog proizvoda i rezervnih žarulja koje se prodaju zasebno: Ove žarulje namijenjene su da izdrže ekstremne fizičke uvjete u kućanskim uređajima, poput temperature, vibracija, vlage ili namijenjene su signalizaciji informacija o radnom stanju uređaja. Nisu namijenjene za druge primjene i nisu pogodine za osvjetljenje u kućanstvu.

## 2.6 Zbrinjavanje

### UPOZORENJE!

Opasnost od ozljeda ili gušenja.

- Obratite se općinskim vlastima za informacije o načinu zbrinjavanja uređaja.
- Iskopčajte uređaj iz električnog napajanja.
- Odrežite električni kabel za napajanje u blizini uređaja i bacite ga.

## 3. POSTAVLJANJE

### ⚠ UPOZORENJE!

Pogledajte poglavlja sa sigurnosnim uputama.

### 3.1 Prije postavljanja

Prije postavljanja ploče za kuhanje, zapišite podatke s natpisne pločice. Natpisna pločica nalazi se na dnu ploče za kuhanje.

Serijski broj .....

### 3.2 Ugradne ploče za kuhanje

Ugradne ploče za kuhanje smijete koristiti jedino nakon uklapanja u odgovarajuće, normirane ormare za ugradnju i radne ploče.

### 3.3 Priključni kabel

- Ploča za kuhanje isporučuje se s priključnim kabelom.
- Za zamjenu oštećenog kabela napajanja koristite vrstu kabela: H05V2V2-F koji podnosi temperaturu od 90 °C ili više. Jedna žica mora imati minimalni presjek u skladu s tablicom u nastavku. Obratite se svom lokalnom servisnom centru. Priključni kabel može zamijeniti samo kvalificirani električar.

### ⚠ UPOZORENJE!

Sve električne priključke mora izvesti kvalificirani električar.

### ⚠ OPREZ!

Zabranjeno je spajanje preko kontaktnih utikača.

### ⚠ OPREZ!

Nemojte bušiti niti lemiti krajeve žice. To je zabranjeno.

### ⚠ OPREZ!

Ne spajajte kabel bez čahure na kraju kabela.

### Monofazni priključak

1. Uklonite čahuru s kabela s crnih, smeđih i plavih žica.
2. Uklonite dio izolacije s krajeva smeđih, crnih i plavih kabela.
3. Spojite krajeve crnih i smeđih kabela.
4. Postavite novu završnu čahuru žice na zajednički kraj žice (potreban je poseban alat).
5. Spojite krajeve dva plava kabela.
6. Postavite novu završnu čahuru žice na zajednički kraj žice (potreban je poseban alat).

### Dvofazni priključak

1. Uklonite čahuru s kabela s plavih žica.
2. Uklonite dio izolacije s plavih krajeva kabela.
3. Spojite krajeve dva plava kabela.
4. Postavite novu završnu žičanu čahuru na zajednički kraj žice (potreban je poseban alat).

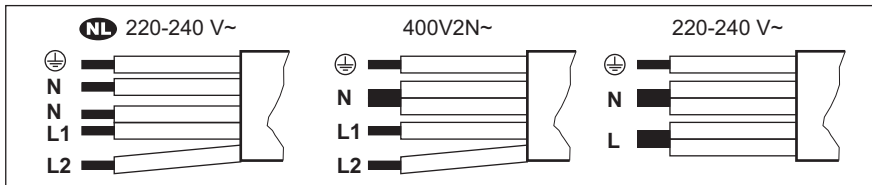

NL 220 - 240 V~		Dvofazni priključak: 400 V2N~		Monofazni priključak: 220 - 240 V~	
5x1,5 mm <sup>2</sup>		5x1,5 mm <sup>2</sup> ili 4x2,5 mm <sup>2</sup>		5x1,5 mm <sup>2</sup> ili 3x4 mm <sup>2</sup>	
	Žuta - zelena		Žuta - zelena		Žuta - zelena
N	Plava i plava	N	Plava i plava	N	Plava i plava
L1	Crna	L1	Crna	L	Crna i smeđa
L2	Smeđa	L2	Smeđa		

### 3.4 Montaža

Pažljivo rukujte uređajem tijekom postavljanja kako biste izbjegli savijanje ili oštećenje okvira.

Ako ploču za kuhanje postavite ispod nape, pogledajte upute za ugradnju nape za minimalnu udaljenost između uređaja.

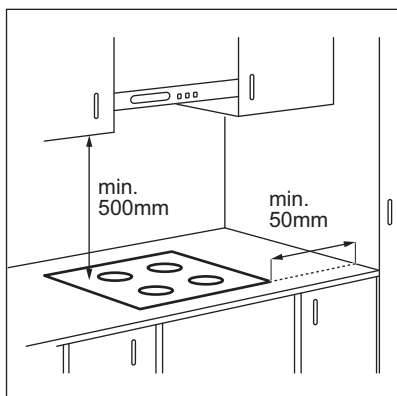

Ako je uređaj postavljen iznad ladice, ventilacija ploče za kuhanje može zagrijati predmete spremnjene u ladici tijekom procesa kuhanja.

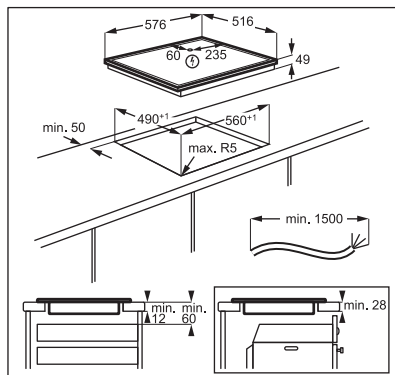

Pronađite videozapis s uputama "Kako instalirati indukcijsku ploču AEG - instalacija radne ploče" upisivanjem punog naziva navedenog na grafičkom prikazu u nastavku.

[www.youtube.com/electrolux](https://www.youtube.com/electrolux)  
[www.youtube.com/aeg](https://www.youtube.com/aeg)

How to install your AEG  
 Induction Hob - Worktop installation



## 4. OPIS PROIZVODA

### 4.1 Raspored površine za kuhanje

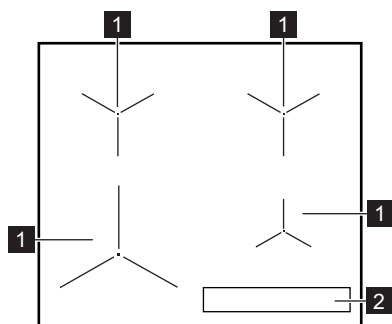



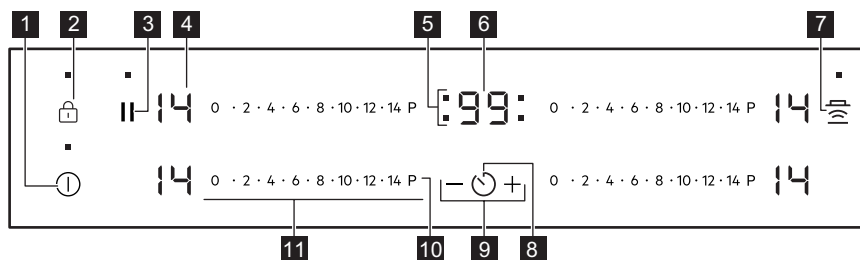

- 1 Indukcijska zona kuhanja
- 2 Upravljačka ploča

### 4.2 Izgled upravljačke ploče













Koristite polja senzora za rukovanje uređajem. Zaslone, indikatori i zvukovi govore koje funkcije rade.

Polje senzora	Funkcija	Napomena
1 ①	Uključeno /Isključeno (uklj./ isklj.)	Za uključivanje i isključivanje ploče za kuhanje.
2 ②	Blokiranje / Uređaj za zaštitu djece	Za zaključavanje/otključavanje upravljačke ploče.
3	Pauza	Za uključivanje i isključivanje funkcije.
4 -	Prikaz stupnjeva kuhanja	Za prikaz stupnja kuhanja.
5 -	Indikatori tajmera zona kuhanja	Za prikaz zone za koju ste postavili vrijeme.
6 -	Zaslon tajmera	Za prikaz vremena u minutama.

Polje senzora	Funkcija	Napomena
7 	Hob <sup>2</sup> Hood	Za uključivanje i isključivanje ručnog načina rada funkcije.
8 	-	Za odabir zone kuhanja.
9 	-	Za povećanje ili smanjenje vremena.
10 	PowerBoost	Za uključivanje funkcije.
11 	Upravljačka traka	Za postavljanje stupnja kuhanja.

### 4.3 Zasloni stupnja kuhanja

Prikaz	Opis
	Zona kuhanja je isključena.
	Polje kuhanja radi.
	Pauza radi.
	Automatsko zagrijavanje radi.
	PowerBoost radi.
 + znamenka	Došlo je do kvara.
	OptiHeat Control (3 korak Indikator preostale topline) : nastavak kuhanja / održavanje topline / preostala toplina.
	Blokiranje / Uređaj za zaštitu djece radi.
	Posuđe nije prikladno, premalo je ili nema posuđa na zoni kuhanja.
	Automatsko isključivanje radi.

## 5. PRIJE PRVE UPORABE

### UPOZORENJE!





Pogledajte poglavlja sa sigurnosnim uputama.



### 5.1 Ograničenje snage

Ograničenje snage definira koliko je električne energije ploča za kuhanje ukupno troši, u granicama kućnih instalacijskih osigurača.

Ploča za kuhanje postavljena je prema zadanim postavkama na najveću moguću vrijednost.

#### Za smanjenje ili povećanje razine snage:

1. Isključite ploču za kuhanje.
2. Pritisnite i zadržite  3 sekunde. Zaslone se uključuje i isključuje.
3. Pritisnite i zadržite  3 sekunde.  ili  se pojavljuje.

4. Pritisnite . P72 se pojavljuje.
5. Pritisnite  /  tajmer za podešavanje vrijednosti.

### Razine snage

Pogledajte poglavlje "Tehnički podaci".

#### OPREZ!

Provjerite odgovara li odabrana snaga instalaciji osigurača u domaćinstvu.

- P72 — 7200 W
- P15 — 1500 W
- P20 — 2000 W
- P25 — 2500 W
- P30 — 3000 W
- P35 — 3500 W
- P40 — 4000 W
- P45 — 4500 W
- P50 — 5000 W
- P60 — 6000 W

## 6. SVAKODNEVNA UPORABA

#### UPOZORENJE!



Pogledajte poglavlja sa sigurnosnim putama.

### 6.1 Uključivanje i isključivanje

Dodirnite  na 1 sekundu za uključivanje ili isključivanje ploče kuhanja.

### 6.2 Automatsko isključivanje

**Funkcija automatski isključuje ploču za kuhanje ako:**

- sve zone kuhanja su isključene,
- niste postavili stupanj kuhanja nakon uključivanja ploče za kuhanje,
- prolili ste nešto po upravljačkoj ploči ili na nju postavili nešto dulje od 10 sekundi (lonac, krpu, itd.). Oglašava se zvučni signal i ploča za kuhanje se isključuje. Uklonite predmet ili očistite upravljačku ploču.
- ploča za kuhanje previše se zagrijava (npr. kad iz lonca sve iskipi). Pustite da se zona kuhanja ohladi prije ponovne upotrebe ploče za kuhanje.
- koristite neprikladno posuđe. Prikazuje se simbol  a nakon 2 minute zona kuhanja automatski se isključuje.
- ne isključite zonu kuhanja i ne promijenite stupanj kuhanja. Nakon nekog vremena uključuje se  a ploča za kuhanje se isključuje.

**Veza između stupnja kuhanja i vremena nakon kojeg se ploča za kuhanje isključuje:**

Stupanj kuhanja	Ploča za kuhanje isključuje se nakon
 1 - 3	6 sati
4 - 7	5 sati
8 - 9	4 sata
10 - 14	1,5 sat

### 6.3 Stupanj kuhanja

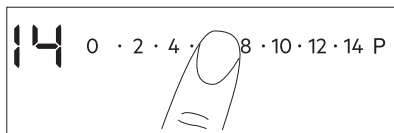

Postavljanje ili promjena stupnja kuhanja:

Dodirnite upravljačku traku na odgovarajućem stupnju kuhanja ili pomičite prst po upravljačkoj traci dok ne dosegnete ispravan stupanj kuhanja.





### 6.4 OptiHeat Control (3 korak Indikator preostale topline)

#### UPOZORENJE!

 /  /  Sve dok je indikator vidljiv, postoji opasnost od opekline od preostale topline.

Indukcijske zone kuhanja stvaraju toplinu potrebnu za kuhanje izravno na dnu posuđa. Staklokeramika se zagrijava toplinom posuđa.

Indikator se pojavljuje kad je zona kuhanja vruća. Oni prikazuju razinu preostale topline za zone kuhanja koje trenutno koristite:

-  - nastavak kuhanja,
-  - održavanje topline,
-  - preostala toplina.

Indikator se također može pojaviti:

- na susjednim zonama za kuhanje, čak i ako ih ne koristite,
- kad se vruće posuđe postavi na hladnu zonu za kuhanje,
- kad je ploča za kuhanje isključena, ali je zona za kuhanje i dalje vruća.

Indikator nestaje kad se zona za kuhanje ohladi.

## 6.5 Korištenje zona kuhanja

Posuđe stavite na sredinu odabrane zone. Indukcijske polja za kuhanje automatski se prilagođavaju dimenzijama dna posuđa.



Za optimalan prijenos topline koristite posuđe čiji je promjer dna sličan veličini zone kuhanja (tj. maksimalna vrijednost promjera posuđa u „Tehnički podaci“ > „Specifikacije polja kuhanja“). Provjerite je li vaša posuda pogodna za indukcijske ploče. Za više informacija o vrstama posuđa pogledajte "Savjeti i upute".



## 6.6 Automatsko zagrijavanje

Koristite funkciju kako biste u kraćem vremenu postigli željenu postavku topline. Kada je funkcija uključena, zona kuhanja na početku radi na najvišoj postavci topline, a zatim nastavlja raditi na željenoj postavci topline.



Da aktivirate funkciju, zona kuhanja mora biti hladna.

### Za uključivanje funkcije za zonu kuhanja:

dodirnite **P** (pojavljuje se ). Odmah dodirnite željeni stupanj kuhanja. Nakon 3 sekunde pojavljuje se .

**Za isključivanje funkcije:** promijenite postavku topline.

## 6.7 PowerBoost

Ta funkcija indukcijskim zonama kuhanja stavlja na raspolaganje više snage. Tu funkciju može se uključiti za indukcijske zone kuhanja samo za ograničeno vrijeme. Nakon toga, indukcijska zona kuhanja automatski se prebacuje na najviši stupanj zagrijavanja.



Pogledajte poglavlje "Tehnički podaci".

### Za uključivanje funkcije za zonu kuhanja:

dodirnite **P**.  se uključuje.

**Za isključivanje funkcije:** promijenite stupanj kuhanja.

## 6.8 Tajmer

### • Tajmer odbrojavanja

Ovu funkciju možete koristiti za postavljanje dužine trajanja jednog kuhanja.

Prvo postavite stupanj kuhanja za zonu kuhanja, zatim postavite funkciju.

**Za odabir zone kuhanja:** dodirnite  više puta dok se ne pojavi indikator zone kuhanja.

**Za uključivanje funkcije:** dodirnite **+** tajmera za postavljanje vremena (00 - 99 minuta). Kada indikator zone kuhanja počne bljeskati, vrijeme se odbrojava.

**Za pregled preostalog vremena:** dodirnite

 za postavljanje zone kuhanja. Indikator zone kuhanja počinje bljeskati. Na zaslonu se prikazuje preostalo vrijeme.

**Promjena vremena:** dodirnite  za postavljanje zone kuhanja. Dodirnite **+** ili **-**.

**Za isključivanje funkcije:** dodirnite  za postavljanje zone kuhanja i zatim dodirnite **-**. Preostalo vrijeme se odbrojava do **00**. Indikator zone kuhanja nestaje.



Kada odbrojavanje završi, oglašava se zvučni signal i bljeska **00**. Zona kuhanja se isključuje.

**Za isključivanje zvuka:** dodirnite

#### • CountUp Timer

Ovu funkciju možete koristiti za nadzor trajanja rada zone kuhanja.

**Za odabir zone kuhanja:** dodirnite više puta dok se ne pojavi indikator zone kuhanja.

**Za uključivanje funkcije:** dodirnite tajmera. se uključuje. Kad indikator zone kuhanja počne bljeskati, vrijeme se odbrojava. Na zaslonu se naizmjenično prikazuje i proteklo vrijeme (u minutama).

#### Kako biste vidjeli koliko dugo zona

**kuhanja radi:** dodirnite za postavljanje zone kuhanja. Indikator zone kuhanja počinje bljeskati. Zaslom pokazuje koliko dugo zona radi.

**Za isključivanje funkcije:** dodirnite i zatim dodirnite ili . Indikator zone kuhanja nestaje.

#### • Zvučni alarm

Tu funkciju možete koristiti kad je ploča za kuhanje uključena i zone kuhanja ne rade. Na zaslon stupnja kuhanja prikazuje se .

**Za uključivanje funkcije:** dodirnite a zatim dodirnite ili tajmera za postavljanje vremena. Kada odbrojavanje završi, oglašava se zvučni signal i bljeska **00**.

**Za isključivanje zvuka:** dodirnite .



Ta funkcija nema utjecaja na rad zona kuhanja.

## 6.9 Pauza

Ova funkcija podešava sve aktivne zona kuhanja na najnižu postavku topline.

Kad funkcija radi, svi ostali simboli na upravljačkim pločama su zaključani.

Funkcija ne zaustavlja funkcije tajmera.

**1. Za uključivanje funkcije:** pritisnite .

pojavljuje se. Postavka topline je spuštena na 1.

**2. Za isključivanje funkcije:** pritisnite .

Pojavljuje se prethodna postavka stupnja kuhanja .

## 6.10 Blokiranje

Možete zaključati upravljačku ploču tijekom rada zona kuhanja. To sprječava nehotičnu promjenu stupnja kuhanja.

### Najprije podesite stupanj kuhanja.

**Za uključivanje funkcije:** dodirnite . se uključuje u trajanju od 4 sekunde. Tajmer ostaje uključen.

**Za isključivanje funkcije:** dodirnite . Prethodna postavka se uključuje.



Kada isključite ploču za kuhanje, isključit ćete i ovu funkciju.

## 6.11 Uređaj za zaštitu djece

Ova funkcija sprječava nehotično uključivanje ploče za kuhanje.

**Za uključivanje funkcije:** uključite ploču za kuhanje pomoću . Ne postavljajte nijedan stupanj kuhanja. Dodirnite u trajanju od 4 sekunde. se uključuje. Isključite ploču za kuhanje pomoću .

**Za isključivanje funkcije:** uključite ploču za kuhanje pomoću . Ne postavljajte nijedan stupanj kuhanja. Dodirnite u trajanju od 4 sekunde. se uključuje. Isključite ploču za kuhanje pomoću .



**Za premošćenje funkcije za samo jedno vrijeme kuhanja:** uključite ploču za kuhanje pomoću . se uključuje. Dodirnite u trajanju od 4 sekunde. **Postavite stupanj kuhanja u sljedećih 10 sekundi.** Možete

rukovati pločom za kuhanje. Kad isključite ploču za kuhanje pomoću ① funkcija ponovno radi.

## 6.12 OffSound Control (Uključivanje i isključivanje zvukova)

Isključite ploču za kuhanje. Dodirnite ① u trajanju od 3 sekunde. Zaslom se uključuje i isključuje. Dodirnite  na 3 sekunde.

Uključuje se  ili . Dodirnite  tajmera za odabir jednog od sljedećeg:

-  - zvukovi su isključeni
-  - zvukovi su uključeni

Za potvrdu odabira pričekajte dok se ploča za kuhanje automatski isključuje.

Kada je funkcija postavljena na  zvuk se oglašava samo kada:

- dodirnete ①
- Zvučni alarm pada
- Tajmer odbrojavanja pada
- stavite nešto na upravljačku ploču.

## 6.13 Upravljanje snagom

Ako je aktivno više zona, a potrošena snaga premašuje ograničenja napajanja, ova funkcija dijeli raspoloživu snagu između svih zona kuhanja (spojenih na istu fazu). Ploča za kuhanje kontrolira postavke topline kako bi zaštitila osigurače kućne instalacije.

- Zone kuhanja grupirane su u skladu s lokacijom i brojem faza u ploči za kuhanje. Svaka faza ima maksimalno opterećenje od (3700 W). Ako ploča za kuhanje dosegne maksimalno ograničenje raspoložive snage unutar jedne faze, snaga zona kuhanja će se automatski smanjiti.
- Postavka topline zadnje odabrane zone kuhanja uvijek je prioritet. Preostala snaga podijelit će se između prethodno aktiviranih zona kuhanja obrnutim redoslijedom odabira.
- Zaslom postavke topline u smanjenim zonama mijenja se između početno odabrane postavke topline i postavke smanjene topline.
- Pričekajte dok se na zaslonu zaustavi bljeskanje ili smanjite postavku topline zadnje odabrane zone kuhanja. Zone

kuhanja nastavit će raditi s postavkom smanjene topline. Ako je potrebno, ručno promijenite postavke topline zona kuhanja. Pogledajte ilustraciju mogućih kombinacija u kojima se snaga može rasporediti između zona kuhanja.

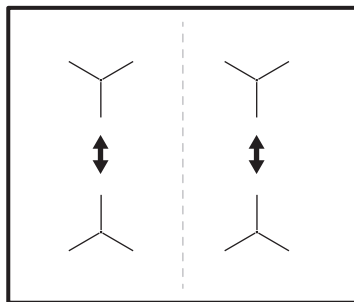

## 6.14 Hob<sup>2</sup>Hood

To je napredna automatska funkcija koja spaja ploču za kuhanje na posebnu kuhinjsku napu. I ploča za kuhanje i kuhinjska napa imaju komunikaciju preko infracrvenog signala. Brzina ventilatora automatski se definira na temelju postavke načina rada i temperature najtoplijeg posuđa na ploči za kuhanje. Ventilatorom također možete ručno upravljati i sa ploče za kuhanje.



Za većinu napa daljinski je sustav izvorno deaktiviran. Aktivirajte ga prije uporabe funkcije. Za više informacija pogledajte korisnički priručnik za napu.

### Automatsko upravljanje funkcijom

Za automatsko upravljanje funkcijom, podesite automatski način rada na H1 – H6. Ploča za kuhanje je izvorno podešena na H5. Napa reagira kad god radite s pločom za kuhanje. Ploča za kuhanje automatski prepoznaje temperaturu posuđa i prilagođava brzinu ventilatora.

### Automatski načini rada

	Automatsko svjetlo	Vrenje <sup>1)</sup>	Prženje <sup>2)</sup>
H0	Isključeno	Isključeno	Isključeno





	Automatsko svjetlo	Vrenje <sup>1)</sup>	Prženje <sup>2)</sup>
H1	Uključeno	Isključeno	Isključeno
H2 <b>3)</b>	Uključeno	Brzina ventilatora 1	Brzina ventilatora 1
H3	Uključeno	Isključeno	Brzina ventilatora 1
H4	Uključeno	Brzina ventilatora 1	Brzina ventilatora 1
H5	Uključeno	Brzina ventilatora 1	Brzina ventilatora 2
H6	Uključeno	Brzina ventilatora 2	Brzina ventilatora 3

1) Ploča za kuhanje detektira proces vrenja i aktivira brzinu ventilatora u skladu s automatskim načinom rada.

2) Ploča za kuhanje detektira proces prženja i aktivira brzinu ventilatora u skladu s automatskim načinom rada.

3) Ovaj način rada aktivira ventilator i svjetlo i ne ovisi o temperaturi.

### Promjena automatskog načina rada

1. Isključite ploču za kuhanje.
2. Pritisnite  na 3 sekunde. Zaslom se uključuje i isključuje.
3. Pritisnite  na 3 sekunde.
4. Pritisnite  nekoliko puta dok se ne pojavi .
5. Pritisnite  tajmera za odabir automatskog načina rada.







Da biste direktno upravljali napom na ploči nape, isključite automatski način rada funkcije.



Kad završite s kuhanjem i isključite ploču za kuhanje, ventilator nape će možda i dalje raditi određeno vrijeme. Nakon tog vremena sustav automatski isključuje ventilator i sprječava nehotično uključivanje ventilatora tijekom sljedećih 30 sekundi.

### Ručno upravljanje brzinom ventilatora

Funkcijom također možete ručno upravljati.

Da biste to učinili, pritisnite  kad je ploča za kuhanje uključena. To isključuje automatski rad funkcije i omogućuje vam ručnu promjenu brzine ventilatora. Pritiskom na  povećavate brzinu ventilatora za jedan. Kad dosegnete intenzivnu razinu i ponovno pritisnete , postavit ćete brzinu ventilatora na 0 što isključuje ventilator nape. Za ponovno uključivanje ventilatora na brzinu 1 pritisnite .



Za automatsko aktiviranje rada funkcije, isključite ploču za kuhanje i ponovno je uključite.

### Uključivanje svjetla

Ploču za kuhanje možete postaviti tako da automatski uključi svjetlo kad god uključite ploču za kuhanje. Da biste to učinili, podesite automatski način rada na H1 – H6.



Svjetlo na napi se isključuje 2 minute nakon isključivanja ploče za kuhanje.

## 7. SAVJETI



### UPOZORENJE!

Pogledajte poglavlja sa sigurnosnim uputama.

### 7.1 Posuđe



Za indukcijska polja za kuhanje snažno elektro-magnetsko polje stvara toplinu u posuđu vrlo brzo.

Koristite indukcijska polja za kuhanje s prikladnim posuđem.

- Kako biste spriječili pregrijavanje i poboljšali učinkovitost zona, posuđe mora biti što je moguće deblje i ravnije.
- Osigurajte da je dno posuđa čisto i suho prije postavljanja na površinu ploče.
- Uvijek pazite da ne klizite ili da ne trljate posuđe o rubove i uglove stakla jer to može uzrokovati pucanje ili oštećenje staklene površine.

### Materijal posuđa

- **točno:** lijevano željezo, čelik, emajlirani čelik, nehrđajući čelik, višeslojno dno (koji je proizvođač označio kao odgovarajuće).
- **netočno:** aluminij, bakar, mesing, staklo, keramika, porculan.

### Posuđe je pogodno za indukcijsku ploču ako:

- voda brzo ključa u polju postavljenom na najvišu postavku topline.
- magnet reagira na dno posuđa.

### Dimenzije posuđa

- Indukcijske polja za kuhanje automatski se prilagođavaju dimenzijama dna posuđa. Pogledajte „Tehnički podaci” > „Specifikacije polja kuhanja” za ispravne dimenzije posuđa. Posuđe stavite na sredinu zone kuhanja.
- Učinkovitost polja kuhanja povezana je s promjerom posuđa. Za optimalan prijenos topline koristite posuđe čiji je promjer dna sličan veličini zone kuhanja (tj. maksimalna vrijednost promjera posuđa u „Tehnički podaci” > „Specifikacije polja kuhanja”).
  - Posuđe manjeg promjera od određenog polja kuhanja prima samo dio snage koju stvara polje kuhanja, što rezultira sporijim zagrijavanjem.
  - Iz sigurnosnih razloga i zbog optimalnih rezultata kuhanja, nemojte koristiti posuđe veće od navedenog u "Specifikacija polja kuhanja". Izbjegavajte držanje posuđa u blizini upravljačke ploče tijekom kuhanja. To može utjecati na rad upravljačke ploče ili slučajno aktivirati funkcije ploče za kuhanje.



Pogledajte odjeljak "Tehnički podaci".

## 7.2 Buka tijekom rada



Zvukovi su uobičajena pojava i ne ukazuju na kvar uređaja. Zvukovi posuđa mogu se razlikovati ovisno o materijalu posuđa i razini snage.

### Buka povezana s posuđem:

- zvuk pucketanja: posuđe je izrađeno od različitih materijala (struktura „sendviča”).
- zvuk zviždanja: koristite zonu kuhanja s visokim razinama električne snage, a posuđe je izrađeno od različitih materijala (struktura "sendviča").
- zujanje: koristite visoku razinu snage.

### Zvukovi povezani s pločom za kuhanje:

- klikanje: događa se električno prebacivanje.
- šištanje, zujanje: ventilator radi.
- ritmički zvuk: otkriveno je posuđe.

## 7.3 Őko Timer (Eko Tajmer)

Radi uštede energije, grijač polja kuhanja isključuje se prije oglašavanja tajmera za odbrojavanje. Razlika u vremenu rada ovisi o postavljenoj postavci topline i vremenu pečenja.

## 7.4 Pojednostavljeni vodič za kuhanje

Povezanost između stupnja kuhanja zone i njezine potrošnje snage nije linearna. Kada povećate stupanj kuhanja, to povećanje nije proporcionalno povećanju potrošnje energije. To znači da zona kuhanja sa srednjim stupnjem kuhanja troši manje od polovice svoje snage.



Podaci u tablici služe samo kao smjernice.



Postavka topli- ne	Koristi se za:	Vrijeme (min)	Savjeti
☒ - 1	Održavanje kuhane hrane toplom.	prema po- trebi	Stavite poklopac na posude.
1 - 3	Umak Hollandaise; topljeni: maslac, čokolada, želatina.	5 - 25	Pomiješajte s vremena na vrijeme.
2 - 3	Stvrdnite: pahuljasti omet, pečena jaja.	10 - 40	Kuhajte poklopljeno.
3 - 5	Kuhanje riže i jela na bazi mlijeka, zagrijavanje gotovih jela.	25 - 50	Dodajte najmanje dvostruko više vode nego riže, jela na mlijeku promiješajte na pola postupka kuhanja.
5 - 7	Dinstano povrće, riba, meso.	20 - 45	Dodajte nekoliko žlica vode. Provjerite količinu vode tijekom procesa.
7 - 9	Krumpiri na pari i drugo povrće.	20 - 60	Dno posude prekriti s 1-2 cm vode. Provjerite razinu vode tijekom procesa. Posudu držite poklopljenom.
7 - 9	Kuhajte veće količine hrane, variva i juha.	60 - 150	Do 3 l tekućine plus sastojci.
9 - 12	Lagano prženje: odresci, teleći cordon-bleu, kotleti, mljeveno meso u tijestu, kobasice, jetra, zaprška, jaja, palačinke, uštipci.	prema po- trebi	Po potrebi okrenite.
12 - 13	Jako prženje, prženi naribani krumpir, kare odresci, odresci.	5 - 15	Po potrebi okrenite.
14	Zakuhajte vodu, skuhanje tjesteninu, zapecite meso (gulaš, pečenje u loncu), ispržite čips.		
<b>P</b>	Zakuhajte velike količine vode. PowerBoost je uključen.		

## 7.5 Savjeti i preporuke za Hob<sup>2</sup>Hood

Kada upravljate pločom za kuhanje s funkcijom:

- Zaštitite ploču nape od izravne sunčeve svjetlosti.
- Ne gledajte u halogeno svjetlo na ploči nape.
- Ne prekrivajte upravljačku ploču ploče za kuhanje.
- Ne prekidajte signal između ploče za kuhanje i nape (na primjer rukom, ručicom posuđa ili visokim loncem). Pogledajte sliku.

**Napa na slici dolje služi samo kao ilustracija.**

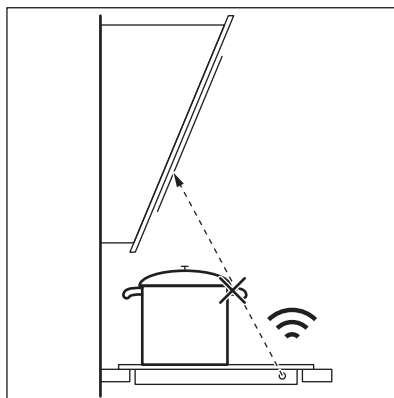



Ostali daljinski upravljani uređaji mogu blokirati signal. Ne koristite nikakve takve uređaje u blizini ploče za kuhanje dok je Hob<sup>2</sup>Hood uključen.

**Napa štednjaka s funkcijom Hob<sup>2</sup>Hood**  
Cijeli asortiman napa štednjaka koje rade s ovom funkcijom potražite na našoj

internetskoj stranici namijenjenoj potrošačima. AEG nape koje rade s ovom funkcijom moraju imati oznaku .

## 8. ODRŽAVANJE I ČIŠĆENJE



### UPOZORENJE!

Pogledajte poglavlja sa sigurnosnim uputama.

### 8.1 Opće informacije

- Očistite ploču za kuhanje nakon svake uporabe.
- Uvijek koristite posuđe za kuhanje s čistim dnom.
- Ogrebotine ili tamne mrlje na površini ne utječu na rad ploče za kuhanje.
- Koristite posebno sredstvo za čišćenje prikladno za površine ploče za kuhanje.
- Uvijek koristite strugač koji se preporučuje za ploče za kuhanje sa staklenom površinom. Strugač koristite samo kao dodatni alat za čišćenje stakla nakon standardnog postupka čišćenja.



### UPOZORENJE!

Za čišćenje staklene površine nemojte koristiti noževe niti bilo kakve druge oštre, metalne predmete.

### 8.2 Čišćenje kuhanje

- **Odmah uklonite:** rastopljenu plastiku, plastičnu foliju, sol, šećer i hranu sa šećerom, u protivnom prljavština može oštetiti ploču za kuhanje. Vodite računa da ne dođe do opekliina. Koristite posebni strugač za staklenu površinu pod oštrim kutom i oštricu pomičite po površini.
- **Uklonite kad se ploča dovoljno ohladi** krugove od kamenca, krugove od vode, mrlje od masnoće, sjajne metalne promjene boje. Očistite ploču za kuhanje vlažnom krpom i neabrazivnim deterdžentom. Nakon čišćenja ploču za kuhanje posušite mekom krpom.
- **Uklonite sjajne metalne promjene boje:** koristite otopinu vode s octom i očistite staklenu površinu krpom.



## 9. OTKLANJANJE POTEŠKOĆA





### UPOZORENJE!

Pogledajte poglavlja sa sigurnosnim uputama.

## 9.1 Što učiniti ako ...

Problem	Mogući uzrok	Rješenje	
Ne možete uključiti ili koristiti ploču za kuhanje.	Ploča za kuhanje nije priključena na napajanje ili nije pravilno priključena.	Provjerite je li ploča za kuhanje ispravno priključena na napajanje.	
	Osigurač je pregorio.	Provjerite je li osigurač uzrok kvara. Ako osigurač pregori opet i opet, obratite se kvalificiranom električaru.	
	Postavku grijanja ne postavljate na 10 sekundi.	Ponovno uključite ploču za kuhanje i postavite vrijednost topline na manje od 10 sekundi.	
	Dodirnuti ste 2 ili više senzorskih polja u isto vrijeme.	Dodirnite samo jedno polje senzora.	
	Pauza radi.	Pogledajte poglavlje "Pauza".	
Možete čuti stalni zvučni signal.	Na upravljačkoj ploči postoje mrlje od vode ili masti.	Očistite upravljačku ploču.	
	Električna veza nije ispravna.	Iskopčajte ploču za kuhanje iz napajanja. Obratite se kvalificiranom električaru kako bi provjerio instalaciju.	
	Oglašava se zvučni signal i ploča se isključuje.	Uklonite predmet sa polja senzora.	
	Oglašava se zvučni signal kad se ploča isključuje.		
	Ploča se isključuje.	Nečime ste prekrili polje senzora ①.	Uklonite predmet sa polja senzora.
Indikator zaostale topline ne svijetli.	Polje nije vruće jer je radilo samo kratko vrijeme ili je senzor oštećen.	Ako je zona radila dovoljno dugo da bi se zagrijala, obratite se ovlaštenom servisu.	
	Hob <sup>®</sup> Hood ne radi.	Pokrili ste upravljačku ploču.	Uklonite objekt s upravljačke ploče.
		Koristite vrlo visok lonac koji blokira signal.	Koristite manji lonac, promijenite zonu kuhanja ili ručno upravljajte napom.
	Automatsko zagrijavanje ne radi.	Postavljena je najveća postavka topline.	Najviša postavka topline ima istu snagu kao i funkcija.
		Zona je vruća.	Neka se polje dovoljno ohladi.
Postavka topline mijenja se između dvije razine.	Upravljanje snagom radi.	Pogledajte poglavlje "Svakodnevna uporaba".	
	Upravljačka ploča postaje vruća na dodir.	Posuđe je preveliko ili ste ga stavili preblizu upravljačkoj ploči.	Ako je moguće, veliko posuđe stavite na stražnja polja.
	Nema zvuka kad dodirnete polja senzora na ploči.	Zvukovi su isključeni.	Uključite zvukove. Pogledajte poglavlje "Svakodnevna uporaba".
	 pojavljuje se.	Uređaj za zaštitu djece ili Blokiranje radi.	Pogledajte poglavlje "Svakodnevna uporaba".
	 pojavljuje se.	Na zoni nema posuđa.	Stavite posuđe na zonu kuhanja.

Problem	Mogući uzrok	Rješenje
	Posuđe nije odgovarajuće.	Koristite posuđe prikladno za indukcijske ploče. Pogledajte poglavlje "Savjeti i preporuke".
	Promjer dna posuđa premali je za polje za kuhanje.	Koristite posuđe s točnim dimenzijama. Pogledajte odjeljak "Tehnički podaci".
Zagrijavanje traje dugo.	Posuđe je premalog promjera i prima samo dio snage koju stvara polje za kuhanje.	Za optimalan prijenos topline koristite posuđe čiji je promjer dna sličan veličini zone kuhanja (tj. maksimalna vrijednost promjera posuđa u „Tehnički podaci“ > „Specifikacije polja kuhanja“).
 i broj su prikazani.	Došlo je do pogreške u ploči za kuhanje.	Isključite i nakon 30 sekundi ponovno uključite ploču za kuhanje. Ako se  ponovno pojavi, ploču za kuhanje iskopčajte iz mrežnog napajanja. Nakon 30 sekundi, ponovno spojite ploču za kuhanje. Ako i dalje dolazi do problema, obratite se ovlaštenom servisnom centru.

## 9.2 Ako ne možete pronaći rješenje...

Ako sami ne uspijete pronaći rješenje za problem, obratite se prodavaču ili ovlaštenom servisnom centru. Navedite podatke s nazivne pločice. Također navedite šifru koja se sastoji od tri slova za staklokeramiku (nalazi se u kutu staklene površine) i poruku

o pogrešci koja se pojavi. Budite sigurni da ste pravilno rukovali pločom za kuhanje. Ako niste, servis kojeg će obaviti servisni tehničar ili zastupnik neće biti besplatan ni za vrijeme jamstvenog roka. Informacije o jamstvenom roku i ovlaštenim servisnim centrima nalaze se u jamstvenoj knjižici.

## 10. TEHNIČKI PODACI

### 10.1 Natpisna pločica

Model TO64IA0AXB  
 Vrsta 61 B4A 00 AA  
 Indukcija 7.2 kW  
 Ser.Nr. ....  
 AEG

PNC 949 493 024 00  
 220 - 240 V / 400 V 2N, 50 - 60 Hz  
 Proizvedeno u: Rumunjska  
 7.2 kW  

## 10.2 Specifikacije polja za kuhanje

Zona kuhanja	Nominalna snaga (maksimalno pod-ešavanje topline) [W]	PowerBoost [W]	PowerBoost maksimalno trajanje [min]	Promjer posuđa [mm]
Lijeva prednja	2300	3700	10	180 - 210
Lijeva stražnja	1800	2800	10	145 - 180
Desna prednja	1400	2500	4	125 - 145
Desna stražnja	1800	2800	10	145 - 180

Snaga zona kuhanja može se razlikovati u nekim malim rasponima od podataka u tablici. Mijenja se ovisno o materijalu i dimenzijama posuđa.

Za optimalan prijenos topline i rezultate kuhanja koristite posuđe čiji je promjer dna

sličan veličini zone kuhanja (tj. maksimalna vrijednost promjera posuđa u tablici). Ne koristite posuđe veće od promjera polja kuhanja.

## 11. ENERGETSKA UČINKOVITOST

### 11.1 Informacije o proizvodu u skladu s EU uredbom o ekološkom dizajnu

Identifikacija modela	TO64IA0AXB	
Vrsta ploče za kuhanje	Ugradbena ploča za kuhanje	
Broj zona za kuhanje	4	
Toplinska tehnologija	Indukcija	
Promjer kružnih zona za kuhanje (Ø)	Lijeva prednja Lijeva stražnja Desna prednja Desna stražnja	21.0 cm 18.0 cm 14.5 cm 18.0 cm
Potrošnja energije po zoni kuhanja (EC electric cooking)	Lijeva prednja Lijeva stražnja Desna prednja Desna stražnja	178.4 Wh/kg 174.4 Wh/kg 183.2 Wh/kg 184.9 Wh/kg
Potrošnja energije ploče za kuhanje (EC electric hob)	180.2 Wh/kg	

IEC / EN 60350-2 - Kućanski električni uređaji za kuhanje - 2. dio: Ploče za kuhanje - Metode za mjerenje učinkovitosti.

Mjerenja potrošnje energije koja se odnose na polja kuhanja označena su oznakama odgovarajućih zona kuhanja.

### 11.2 Ušteda energije

Tijekom svakodnevnog kuhanja možete uštedjeti energiju ako slijedite savjete u nastavku.

- Kad zagrijavate vodu, koristite samo onu količinu koja vam je potrebna.
- Ako je moguće, posuđe uvijek poklopite poklopcima.

- Posuđe stavite izravno na središte zone kuhanja.

- Koristite preostalu toplinu za održavanje hrane toplom ili za njezino topljenje.

### 11.3 Informacije o proizvodu za potrošnju energije i maksimalno vrijeme do primjenjivog načina rada pri niskoj snazi

---

Potrošnja energije u načinu rada "isklj."

0.3 W

---

Maksimalno vrijeme potrebno da oprema automatski dosegne primjenjivi način rada pri niskoj snazi 2 min

---

## 12. BRIGA ZA OKOLIŠ

Reciklirajte materijale sa simbolom . Ambalažu za recikliranje odložite u prikladne spremnike. Pomozite u zaštiti okoliša i ljudskog zdravlja, kao i u recikliranju otpada od električnih i elektroničkih uređaja. Uređaje

označene simbolom  ne bacajte zajedno s kućnim otpadom. Proizvod odnesite na lokalno reciklažno mjesto ili kontaktirajte nadležnu službu.

# Vítá vás AEG! Děkujeme vám, že jste si vybrali náš spotřebič.



Rady k používání, brožury, poradce při potížích a informace o servisu a opravách získáte na:  
[www.aeg.com/support](http://www.aeg.com/support)

Změny vyhrazeny.

## OBSAH

1. BEZPEČNOSTNÍ INFORMACE.....	23
2. BEZPEČNOSTNÍ POKYNY .....	25
3. INSTALACE.....	27
4. POPIS SPOTŘEBIČE.....	29
5. PŘED PRVNÍM POUŽITÍM.....	31
6. DENNÍ POUŽÍVÁNÍ.....	31
7. TIPY A RADY.....	36
8. ČIŠTĚNÍ A ÚDRŽBA.....	38
9. ODSTRAŇOVÁNÍ ZÁVAD.....	39
10. TECHNICKÉ ÚDAJE.....	41
11. ENERGETICKÁ ÚČINNOST.....	41
12. POZNÁMKY K OCHRANĚ ŽIVOTNÍHO PROSTŘEDÍ.....	42

## 1. ⚠ BEZPEČNOSTNÍ INFORMACE

Tento návod si pečlivě přečtěte ještě před instalací spotřebiče a jeho prvním použitím. Výrobce nenese odpovědnost za žádný úraz ani škodu v důsledku nesprávné instalace nebo použití. Návod k použití vždy uchovávejte na bezpečném a přístupném místě pro jeho budoucí použití.

### 1.1 Bezpečnost dětí a postižených osob

- Tento spotřebič smí používat děti starší osmi let nebo osoby se sníženými fyzickými, smyslovými nebo duševními schopnostmi nebo osoby bez patřičných zkušeností a znalostí, pouze pokud tak činí pod dozorem nebo obdrželi instrukce týkající se bezpečného provozu spotřebiče, a pokud rozumí rizikům spojeným s provozem spotřebiče. Děti mladší osmi let a osoby s rozsáhlým a komplexním postižením bez stálého dozoru udržujte z dosahu spotřebiče.

- Zabraňte dětem, aby si hrály se spotřebičem .
- Všechny obaly uschovejte mimo dosah dětí a řádně je zlikvidujte.
- VAROVÁNÍ: Spotřebič a jeho přístupné části se při použití zahřívají na vysokou teplotu. Během používání a chladnutí udržujte spotřebič mimo dosah dětí a domácích zvířat.
- Je-li spotřebič vybaven dětskou bezpečnostní pojistkou, doporučuje se ji aktivovat.
- Čištění a uživatelskou údržbu spotřebiče by neměly provádět děti bez dozoru.

## 1.2 Všeobecné bezpečnostní informace

- Spotřebič je určen výhradně pro přípravu jídel.
- Tento spotřebič je určen k běžnému domácímu použití ve vnitřních prostorech.
- Tento spotřebič lze používat v kancelářích, hotelových pokojích, motelech, agropenzionech a v podobných ubytovacích zařízeních, kde využití nepřesahuje (průměrnou) úroveň využití v domácnosti.
- VAROVÁNÍ: Spotřebič a jeho přístupné části se při použití zahřívají na vysokou teplotu. Nedotýkejte se topných článků.
- VAROVÁNÍ: Příprava jídel s tuky či oleji na varné desce bez dozoru může být nebezpečná a způsobit požár.
- Kouř je známkou přehřátí. K hašení požáru při vaření nikdy nepoužívejte vodu. Vypněte spotřebič a zakryjte plameny např. požární dekou nebo víkem.
- VAROVÁNÍ: Spotřebič nesmí být napájen přes externí spínací zařízení, jako je časovač, nebo připojován k okruhu, který je pravidelně zapínán a vypínán jiným nástrojem.
- UPOZORNĚNÍ Je nutné dohlížet na proces vaření U krátkodobého vaření je nutné vykonávat nepřetržitý dohled.
- VAROVÁNÍ: Nebezpečí požáru: Na varné plochy nepokládejte žádné předměty.



- Na povrch varné desky nepokládejte žádné kovové předměty jako nože, vidličky, lžíce nebo pokličky, protože by se mohly zahřát na velmi vysokou teplotu.
- Nepoužívejte spotřebič, dokud není nainstalován do vestavné konstrukce.
- K čištění spotřebiče nepoužívejte proud vody ani páru.
- Po použití vypněte příslušnou část varné desky ovladačem a nespolehejte na detektor přítomnosti nádoby.
- **VAROVÁNÍ:** Je-li povrch prasklý, vypněte spotřebič, abyste zabránili možnému úrazu elektrickým proudem. Je-li spotřebič k elektrické síti připojen prostřednictvím rozvodné skříňky, odpojte spotřebič od napájení vyjmutím pojistky. V každém případě kontaktujte autorizované servisní středisko.
- Jestliže je napájecí kabel poškozený, smí jej vyměnit pouze výrobce, autorizovaný servis nebo osoba s podobnou kvalifikací, aby se předešlo rizikům.
- **VAROVÁNÍ:** Používejte pouze kryt varné desky přímo od výrobce kuchyňského spotřebiče nebo takový kryt, který výrobce spotřebiče v pokynech k použití označil jako vhodný, případně kryt, který je součástí spotřebiče. Při použití nesprávného krytu varné desky může dojít k nehodě.

## 2. BEZPEČNOSTNÍ POKYNY

### 2.1 Instalace

#### **VAROVÁNÍ!**

Tento spotřebič smí instalovat jen kvalifikovaná osoba.

#### **VAROVÁNÍ!**

Hrozí nebezpečí poranění nebo poškození spotřebiče.

- Odstraňte veškerý obalový materiál.
- Poškozený spotřebič nainstalujte ani nepoužívejte.
- Řiďte se pokyny k instalaci dodanými spolu s tímto spotřebičem.

- Dodržujte minimální vzdálenosti od ostatních spotřebičů a nábytku.
- Při přemísťování spotřebiče buďte vždy opatrní, protože je těžký. Vždy používejte ochranné rukavice a uzavřenou obuv.
- Utěsněte výřez v povrchu skříňky tmelem, aby se zabránilo bobtnání vlivem vlhkosti.
- Chraňte dno spotřebiče před párou a vlhkostí.
- Spotřebič nainstalujte vedle dveří či pod oknem. Zabráníte tak převržení horkého nádobí ze spotřebiče při otevírání dveří či okna.
- Každý spotřebič má vespodu chladicí ventilátory.
- Je-li spotřebič nainstalován nad zásuvkou:

- Neuchovávejte v zásuvce žádné malé kousky nebo listy papíru, které by mohly být vtaženy dovnitř a poškodit tak chladicí ventilátory nebo chladicí systém.
  - Mezi spodní stranou spotřebiče a obsahem zásuvky musí být vzdálenost alespoň 2 cm.
- Odstraňte jakékoliv dělicí panely nainstalované ve skřínce pod spotřebičem.

## 2.2 Připojení k elektrické síti

### VAROVÁNÍ!

Hrozí nebezpečí požáru nebo úrazu elektrickým proudem.

- Veškerá elektrická připojení by měla být provedena kvalifikovaným elektrikářem.
- Spotřebič musí být uzemněn.
- Před každou údržbou nebo čištěním je nutné se ujistit, že je spotřebič odpojen od elektrické sítě.
- Zkontrolujte, zda údaje na typovém štítku souhlasí s parametry elektrické sítě.
- Ujistěte se, že je spotřebič nainstalován správně. Volné a nesprávné zapojení napájecího kabelu či zástrčky (je-li součástí výbavy) může mít za následek přehřátí svorky.
- Použijte správný síťový kabel.
- Síťový kabel nesmí být zamotaný.
- Ujistěte se, že je nainstalována ochrana proti úrazu elektrickým proudem.
- Použijte svorku pro odlehčení tahu na kabelu.
- Dbejte na to, aby se elektrické přívodní kabely nebo zástrčky (jsou-li součástí výbavy) nedotýkaly horkého spotřebiče nebo horkého nádobí, když spotřebič připojujete k elektrické zásuvce.
- Nepoužívejte rozbočovací zástrčky ani prodlužovací kabely.
- Dbejte na to, abyste nepoškodili zástrčku napájecího kabelu (pokud je k dispozici) nebo napájecí kabel. O výměnu napájecího kabelu požádejte autorizované servisní středisko nebo kvalifikovaného elektrikáře.
- Ochrana před úrazem elektrickým proudem u živých či izolovaných částí

musí být připevněna tak, aby nešla odstranit bez použití nástrojů.

- Síťovou zástrčku zapojte do síťové zásuvky až na konci instalace spotřebiče. Po instalaci musí zůstat síťová zástrčka nadále dostupná.
- Pokud je síťová zásuvka uvolněná, nezapojujte do ní síťovou zástrčku.
- Neodpojujte spotřebič ze zásuvky tahem za kabel. Vždy tahejte za zástrčku.
- Používejte pouze správná izolační zařízení: ochranné vypínače vedení, pojistky (pojistky šroubového typu se musí odstranit z držáku), ochranné zemnicí jističe a stykače.
- Je nutné instalovat vhodný vypínač nebo izolační zařízení k řádnému odpojení všech napájecích vodičů spotřebiče. Toto izolační zařízení musí mít mezeru mezi kontakty alespoň 3 mm širokou.

## 2.3 Použijte

### VAROVÁNÍ!

Hrozí nebezpečí zranění, popálení či úrazu elektrickým proudem.

- Neměňte technické parametry spotřebiče.
- Před prvním použitím odstraňte všechny obaly, značení a ochrannou fólii (pokud se používá).
- Ujistěte se, že větrací otvory nejsou zablokované.
- Během provozu nenechávejte spotřebič bez dozoru.
- Po každém použití nastavte varnou zónu na „vypnuto“.
- Na varné zóny nepokládejte přibory ani pokličky. Mohly by se zahřát na vysokou teplotu.
- Nepoužívejte spotřebič, máte-li vlhké ruce, nebo když je v kontaktu s vodou.
- Nepoužívejte spotřebič jako pracovní nebo odkládací plochu.
- Je-li povrch spotřebiče prasklý, okamžitě spotřebič odpojte od elektrické sítě. Zabráníte tak úrazu elektrickým proudem.
- Když je spotřebič zapnutý, uživatelé s kardiostimulátory se nesmějí přiblížit k indukčním varným zónám blíže než na 30 cm.
- Horký olej může vystříknout, když do něj vkládáte jídlo.

- Mezi varnou plochu a nádoby nevkládejte hliníkovou fólii ani jiné materiály, pokud výrobce tohoto spotřebiče nestanovil jinak.
- Používejte pouze příslušenství určené výrobcem pro tento spotřebič.

### **VAROVÁNÍ!**

Hrozí nebezpečí požáru a výbuchu.

- Tuky a oleje mohou při zahřátí uvolňovat hořlavé páry. Při vaření udržujte otevřený oheň nebo ohřáté předměty mimo dosah tuků a olejů.
- Páry uvolňované velmi horkými oleji se mohou samovolně vznítit.
- Použitý olej, který obsahuje zbytky potravin, může způsobit požár při nižších teplotách než olej použitý poprvé.
- Do spotřebiče, do jeho blízkosti nebo na spotřebič neumisťujte hořlavé předměty nebo předměty nasáklé hořlavými látkami.

### **VAROVÁNÍ!**

Hrozí nebezpečí poškození spotřebiče.

- Nepokládejte horké nádoby na ovládací panel.
- Nepokládejte horkou poklici na skleněný povrch varné desky.
- Nenechte vyvařit vodu v nádobách.
- Dbejte na to, aby na spotřebič nespadly žádné předměty nebo nádoby. Mohl by se poškodit povrch.
- Nezapínejte varné zóny s prázdnými nádobami nebo bez nádob.
- Nádoby vyrobené z litiny nebo s poškozeným dnem mohou poškrábat skleněný/sklokeramický povrch. Tyto předměty v případě nutnosti přesunu po varné desce vždy zdvihnete.

## 2.4 Čištění a údržba

- Spotřebič čistěte pravidelně, abyste zabránili poškození materiálu jeho povrchu.

## 3. INSTALACE

### **VAROVÁNÍ!**

Viz kapitoly o bezpečnosti.

- Před čištěním spotřebič vypněte a nechte ho vychladnout.
- Spotřebič čistěte vlhkým měkkým hadrem. Používejte pouze neutrální mycí prostředky. Nepoužívejte prostředky s drsnými částicemi, drátěnky, rozpouštědla nebo kovové předměty, pokud není uvedeno jinak.

## 2.5 Servis

- Je-li nutná oprava spotřebiče, obraťte se na autorizované servisní středisko. Používejte pouze originální náhradní díly.
- Pokud jde o žárovku (žárovky) v tomto spotřebiči a samostatně prodávané náhradní žárovky: Tyto žárovky jsou navrženy tak, aby odolaly extrémním fyzickým podmínkám v domácích spotřebičích, ať už jde o teplotu, vibrace či vlhkost, nebo jsou určeny k signalizaci informací o provozním stavu spotřebiče. Nejsou určeny k použití v jiných spotřebičích a nejsou vhodné k osvětlení místností v domácnosti.

## 2.6 Likvidace

### **VAROVÁNÍ!**

Hrozí nebezpečí úrazu či udušení.

- Pro informace ohledně správné likvidace spotřebiče se obraťte na místní úřady.
- Spotřebič odpojte od elektrické sítě.
- Odřízněte síťový kabel v blízkosti spotřebiče a zlikvidujte jej.

## 3.1 Před instalací spotřebiče

Před instalací varné desky si z typového štítku opište níže uvedené informace. Typový

štítek je umístěn na spodní straně varné desky.

Sériové číslo .....

### 3.2 Vestavné varné desky

Vestavné varné desky se smějí používat pouze po zabudování do vhodných vestavných modulů a pracovních ploch, které splňují příslušné normy.

### 3.3 Připojovací kabel

- Varná deska se dodává s připojovacím kabelem.
- K výměně poškozeného síťového kabelu použijte následující typ kabelu: H05V2V2-F který je odolný vůči teplotě 90 °C nebo vyšší. Jeden vodič musí mít minimální průřez v souladu s níže uvedenou tabulkou. Obráťte se na místní servisní středisko. Výměnu připojovacího kabelu smí provádět pouze kvalifikovaný elektrikář.

#### **VAROVÁNÍ!**

Veškerá elektrická připojení musí být provedena kvalifikovaným elektrikářem.

#### **POZOR!**

Připojení pomocí kontaktů zástrček jsou zakázána.

#### **POZOR!**

Konce vodičů nevrtejte ani nepájejte. Je to zakázáno.

#### **POZOR!**

Nepřipojujte kabel bez kabelové izolační koncovky.

#### Jednofázové zapojení

1. Odstraňte kabelovou izolační koncovku z černého, hnědého a modrého vodiče.
2. Odstraňte část izolace z konců hnědého, černého a modrého kabelu.
3. Připojte konce černých a hnědých kabelů.
4. Na každý konec sdíleného drátu nasadte novou koncovku (je zapotřebí speciální nástroj).
5. Připojte konce dvou modrých kabelů.
6. Na každý konec sdíleného drátu nasadte novou koncovku (je zapotřebí speciální nástroj).

#### Dvoufázové zapojení

1. Odstraňte kabelovou izolační koncovku z modrého vodiče.
2. Odstraňte část izolace z konců modrého kabelu.
3. Připojte konce dvou modrých kabelů.
4. Na každý konec sdíleného drátu nasadte novou koncovku (je zapotřebí speciální nástroj).

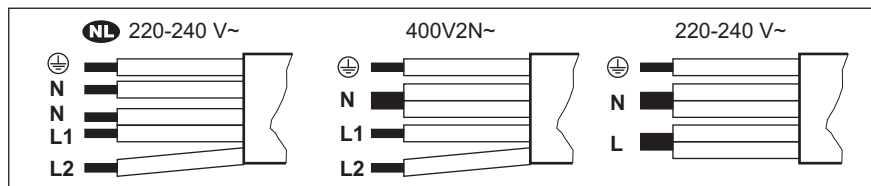

<b>NL</b> 220 - 240 V~	Dvoufázové zapojení: 400 V2N~	Jednofázové zapojení: 220 - 240 V~
<b>5x1,5 mm<sup>2</sup></b>	<b>5x1,5 mm<sup>2</sup> nebo 4x2,5 mm<sup>2</sup></b>	<b>5x1,5 mm<sup>2</sup> nebo 3x4 mm<sup>2</sup></b>
Zelený – žlutý	Zelený – žlutý	Zelený – žlutý
N Modrý a modrý	N Modrý a modrý	N Modrý a modrý
L1 Černý	L1 Černý	L Černý a hnědý
L2 Hnědý	L2 Hnědý	

### 3.4 Sestava

Při instalaci zacházejte se spotřebičem opatrně, aby nedošlo k ohnutí nebo poškození rámu.

Instalujete-li varnou desku pod odsavačem par, dodržte minimální vzdálenost mezi spotřebiči v souladu s pokyny k montáži odsavače par.

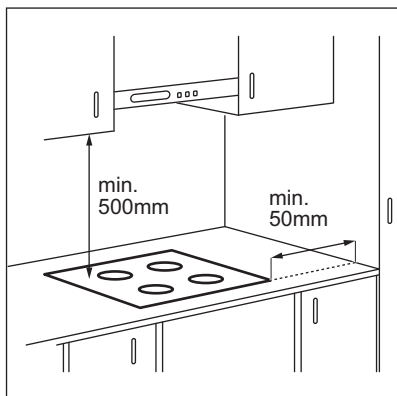

Je-li spotřebič nainstalován nad zásuvkou, ventilace varné desky může během vaření ohřát předměty uložené v zásuvce.

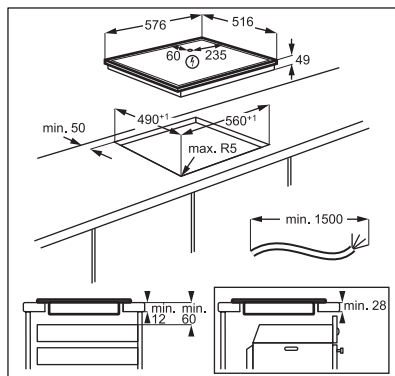

Chcete-li najít video „Jak nainstalovat indukční varnou desku AEG – instalace pracovní desky“, napište celý název uvedený na obrázku níže.



[www.youtube.com/electrolux](https://www.youtube.com/electrolux)  
[www.youtube.com/aeg](https://www.youtube.com/aeg)

How to install your AEG  
Induction Hob - Worktop installation



## 4. POPIS SPOTŘEBIČE

### 4.1 Uspořádání varné plochy

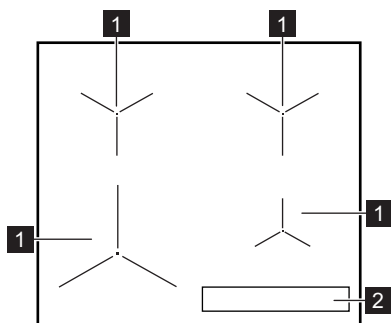

- 1 Indukční varná zóna
- 2 Ovládací panel

## 4.2 Uspořádání ovládacího panelu

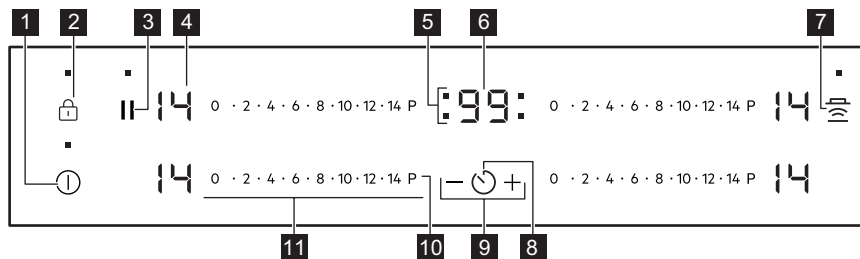

K ovládání spotřebiče používejte sensorová tlačítka. Displeje, ukazatele a zvukové signály signalizují, jaké funkce jsou zapnuté.

Senzorové tlačítko	Funkce	Poznámka
<b>1</b>	Zap / Vyp	Slouží k zapnutí a vypnutí varné desky.
<b>2</b>	Zámek / Dětská bezpečnostní pojistka	Slouží k zablokování a odblokování ovládacího panelu.
<b>3</b>	Pauza	Slouží k zapnutí a vypnutí funkce.
<b>4</b> -	Displej nastavení teploty	Ukazuje nastavení teploty.
<b>5</b> -	Ukazatele časovače varných zón	Ukazují, pro kterou zónu je nastavený čas.
<b>6</b> -	Displej časovače	Ukazuje čas v minutách.
<b>7</b>	Hob²Hood	Slouží k zapnutí a vypnutí manuálního režimu funkce.
<b>8</b>	-	Slouží k volbě varné zóny.
<b>9</b>	-	Slouží ke zvýšení nebo snížení času.
<b>10</b>	PowerBoost	Slouží k zapnutí funkce.
<b>11</b> -	Ovládací lišta	Slouží k nastavení teploty.

## 4.3 Displeje nastavení teploty

Displej	Popis
	Varná zóna je vypnutá.
	Varná zóna je zapnutá.
	Je zapnutá funkce Pauza.
	Je zapnutá funkce Automatický ohřev.

Displej	Popis
	Je zapnutá funkce PowerBoost.
+ číslice	Došlo k poruše.
/  /	OptiHeat Control (Třístupňový ukazatel zbytkového tepla): pokračovat ve vaření / uchovat teplé / zbytkové teplo.
	Je zapnutá funkce Zámek / Dětská bezpečnostní pojistka.
	Nevhodná nádoba, příliš malá nádoba nebo na varné zóně není žádná nádoba.
	Je zapnutá funkce Automatické vypnutí.

## 5. PŘED PRVNÍM POUŽITÍM

### **VAROVÁNÍ!**

Viz kapitoly o bezpečnosti.

### 5.1 Omezení výkonu

Omezení výkonu definuje celkový výkon varné desky v mezích pojistek domácí instalace.

Ve výchozím nastavení je varná deska nastavena na nejvyšší možný výkon.

#### Chcete-li výkon snížit nebo zvýšit:

1. Vypněte varnou desku.
2. Stiskněte a podržte po dobu tří sekund. Displej se rozsvítí a zhasne.
3. Stiskněte a podržte po dobu tří sekund. Zobrazí se nebo .
4. Stiskněte . Zobrazí se P72 .

5. Stisknutím / na časovači nastavte výkon.

#### Stupně výkonu

Viz část „Technické údaje“.

### **POZOR!**

Ujistěte se, že zvolený výkon odpovídá jističům v domácnosti.

- P72 — 7200 W
- P15 — 1500 W
- P20 — 2000 W
- P25 — 2500 W
- P30 — 3000 W
- P35 — 3500 W
- P40 — 4000 W
- P45 — 4500 W
- P50 — 5000 W
- P60 — 6000 W

## 6. DENNÍ POUŽÍVÁNÍ

### **VAROVÁNÍ!**

Viz kapitoly o bezpečnosti.

### 6.1 Zapnutí a vypnutí



Stisknutím na jednu sekundu varnou desku zapnete nebo vypnete.

### 6.2 Automatické vypnutí

Tato funkce varnou desku automaticky vypne v následujících případech:

- všechny varné zóny jsou vypnuté,
- po zapnutí varné desky jste nenastavili teplotu,
- něco jste rozlili nebo položili na ovládací panel na déle než 10 sekund (pánev, utěrka, atd.). Ozve se zvukový signál a

varná deska se vypne. Odstraňte všechny předměty, nebo vyčistěte ovládací panel.

- se deska se příliš zahřeje (např. když se vaří obsah nádoby). Před dalším použitím varné desky je nutné nechat varnou zónu vychladnout.
- použijete nevhodné nádoby. Symbol  se rozsvítí a za dvě minuty se varná zóna automaticky vypne.
- po určité době nevypnete varnou zónu nebo nezměníte nastavení teploty. Po určité době se rozsvítí  a varná deska se vypne.

**Vztah mezi nastavením teploty a dobou, po níž se varná deska vypne:**

Nastavení teploty	Varná deska se vypne po
 , 1 - 3	6 hodinách
4 - 7	5 hodinách
8 - 9	4 hodinách
10 - 14	1,5 hodině

### 6.3 Nastavení teploty

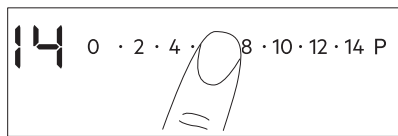

Nastavení nebo změna teploty:

Stiskněte ovládací lištu u požadovaného nastavení teploty nebo posuňte prstem po ovládací liště až k požadovanému nastavení teploty.



### 6.4 OptiHeat Control (Třístupňový ukazatel zbytkového tepla)

#### VAROVÁNÍ!

 /  /  Dokud je kontrolka viditelná, hrozí nebezpečí popálení zbytkovým teplem.

Indukční varné zóny vytvářejí teplo potřebné k vaření přímo ve dně varné nádoby. Sklokeramická varná deska se ohřívá teplem varné nádoby.

Kontrolky se zobrazí, když je varná zóna horká. Kontrolky zobrazují úroveň zbytkového tepla u varných zón, které právě používáte:

 - pokračovat ve vaření,

 - uchovat teplé,

 - zbytkové teplo.

Může se také zobrazovat kontrolka:

- pro sousedící varné zóny, i když je nepoužíváte,
- když položíte horkou nádobu na studenou varnou zónu,
- když je varná deska vypnutá, ale varná zóna je stále horká.

Kontrolka se přestane zobrazovat, když varná zóna vychladne.

### 6.5 Používání varných zón

Postavte varnou nádobu na střed zvolené zóny. Indukční varné zóny se automaticky přizpůsobují průměru dna nádoby.



Pro optimální přenos tepla používejte nádoby s průměrem dna podobným velikosti varné zóny (tj. maximální průměr nádoby uvedený v části „Technické údaje“ > „Specifikace varných zón“). Ujistěte se, že je varná nádoba vhodná pro indukční varné desky. Pro více informací ohledně typů varných nádob viz „Rady a tipy“.



### 6.6 Automatický ohřev

Funkci použijte k dosažení požadované teploty za kratší dobu. Když je funkce zapnutá, varná zóna funguje zpočátku při maximálním tepelném výkonu a poté pokračuje dle požadovaného nastavení.



Chcete-li funkci zapnout, varná zóna musí být chladná.

#### **Pokyny pro aktivaci funkce pro varnou**

**zónu:** stiskněte **P** (rozsvítí se ). Ihned stiskněte požadované nastavení teploty. Po 3 sekundách se rozsvítí .



**Pokyny pro vypnutí funkce:** změňte nastavení teploty.

## 6.7 PowerBoost

Tato funkce dodá indukčním varným zónám více elektrické energie. Funkci lze zapnout pro indukční varnou zónu pouze na omezenou dobu. Poté se indukční varná zóna automaticky přepne na nejvyšší teplotu.



Viz část „Technické údaje“.

**Zapnutí funkce pro varnou zónu:** stiskněte **P**. Rozsvítí se **P**.

**Vypnutí funkce:** změňte nastavení teploty.

## 6.8 Časovač

### • Odpočítávání času

Tuto funkci můžete použít k nastavení délky jednoho vaření.

Nejprve nastavte teplotu pro danou varnou zónu, poté nastavte funkci.

**Nastavení varné zóny:** opakovaně stiskněte , dokud nezačne blikat kontrolka varné zóny.

**Zapnutí funkce:** stiskněte **+** časovače a nastavte čas (00 - 99 minut). Když kontrolka varné zóny začne blikat, odpočítává se čas.

**Kontrola zbývajících času:** stisknutím  nastavte varnou zónu. Kontrolka varné zóny začne blikat. Na displeji se zobrazí zbývajících čas.

**Změna času:** stisknutím  nastavte varnou zónu. Stiskněte **+** nebo **-**.

**Vypnutí funkce:** stisknutím  nastavte varnou zónu a poté stiskněte **-**. Zbývajících čas se bude odpočítávat až do **00**. Kontrolka varné zóny zhasne.



Po dokončení odpočtu zazní zvukový signál a začne blikat **00**. Varná zóna se vypne.

**Vypnutí zvukové signalizace:** stiskněte .

### • CountUp Timer

Tato funkce slouží ke sledování doby provozu varné zóny.

**Nastavení varné zóny:** opakovaně stiskněte , dokud nezačne blikat kontrolka varné zóny.

**Zapnutí funkce:** stiskněte **-** časovače, rozsvítí se **UP**. Když kontrolka varné zóny začne blikat, počítá se čas. Displej přepíná zobrazení **UP** a uplynulého času (v minutách).

### Kontrola délky provozu varné zóny:

stisknutím  nastavte varnou zónu. Kontrolka varné zóny začne blikat. Na displeji se zobrazí délka provozu zóny.

**Vypnutí funkce:** stiskněte  a poté **+** nebo **-**. Kontrolka varné zóny zhasne.

### • Minutka

Tuto funkci můžete použít, když je varná deska zapnutá, ale není zapnutá žádná varná zóna. Na displeji nastavení teploty se zobrazí **00**.

**Zapnutí funkce:** stiskněte  a poté **+** nebo **-** časovače a nastavte čas. Po uplynutí času zazní zvukový signál a začne blikat **00**.

**Vypnutí zvukové signalizace:** stiskněte .



Tato funkce nemá žádný vliv na provoz varných zón.

## 6.9 Pauza

Tato funkce přepne všechny zapnuté varné zóny na nejnižší tepelný výkon.

Když je funkce zapnutá, všechny ostatní symboly na ovládacích panelech jsou zablokovány.

Tato funkce nevypne funkce časovače.

**1. Zapnutí funkce:** stiskněte tlačítko **||**.

Rozsvítí se **U**. Tepelný výkon je snížen na hodnotu 1.



**2. Pokyny pro vypnutí funkce:** stiskněte **||**.

Zobrazí se předchozí nastavení tepelného výkonu .

## 6.10 Zámek

Když jsou varné zóny zapnuté, ovládací panel lze zablokovat. Zabráníte tak náhodné změně nastavení teploty.

**Nejprve nastavte tepelný výkon.**

**Zapnutí funkce:** stiskněte . Na čtyři sekundy se rozsvítí . Časovač zůstane zapnutý.





**Vypnutí funkce:** stiskněte . Zobrazí se předchozí nastavení teploty.











Funkci také vypnete vypnutím varné desky.

## 6.11 Dětská bezpečnostní pojistka





Tato funkce brání neúmyslnému použití varné desky.



**Zapnutí funkce:** pomocí  zapněte varnou desku. Nenastavujte teplotu. Na čtyři sekundy stiskněte . Rozsvítí se . Pomocí  varnou desku vypněte.

**Vypnutí funkce:** pomocí  zapněte varnou desku. Nenastavujte teplotu. Na čtyři sekundy stiskněte . Rozsvítí se . Pomocí  varnou desku vypněte.

**Vyřazení funkce na jedno vaření:** pomocí  zapněte varnou desku. Rozsvítí se . Na čtyři sekundy stiskněte . **Do 10 sekund nastavte teplotu.** Nyní můžete varnou desku použít. Když varnou desku vypnete pomocí , funkce se opět zapne.

## 6.12 OffSound Control (Vypnutí a zapnutí zvukové signalizace)

Vypněte varnou desku. Na tři sekundy stiskněte . Displej se rozsvítí a zhasne. Na tři sekundy stiskněte . Zobrazí se  nebo . Stisknutím  časovače zvolte jedno z těchto nastavení:

-  - zvuková signalizace je vypnutá
  -  - zvuková signalizace je zapnutá
- Pro potvrzení volby vyčkejte, než se varná deska automaticky vypne.

Když je tato funkce nastavena na , uslyšíte zvukovou signalizaci pouze když:

- stisknete 
- se dokončí funkce Minutka
- se dokončí funkce Odpočítávání času
- něco položíte na ovládací panel.

## 6.13 Řízení výkonu

Pokud je aktivních několik zón a příkon překročí mez elektrického napájení, tato funkce rozdělí dostupný výkon mezi všechny varné zóny (připojené ke stejné fázi). Varná deska ovládá nastavení ohřevu, aby chránila pojistky v domovní instalaci.

- Varné zóny jsou seskupeny podle umístění a počtu fází ve varné desce. Každá fáze má maximální elektrické zatížení (3 700 W). Pokud varná deska dosáhne meze maximálního dostupného výkonu v rámci jedné fáze, výkon varných zón se automaticky sníží.
  - Vždy se upřednostní nastavení ohřevu varné zóny, která byla zvolena jako poslední. Zbývající výkon se rozdělí mezi dříve aktivované varné zóny v opačném pořadí volby.
  - Displej nastavení ohřevu varných zón se sníženým výkonem se mění mezi původně zvoleným nastavením ohřevu a sníženým nastavením ohřevu.
  - Počkejte, dokud displej nepřestane blikat nebo snižte nastavení ohřevu varné zóny zvolené jako poslední. Varné zóny budou nadále fungovat se sníženým nastavením ohřevu. V případě potřeby manuálně změňte nastavení ohřevu varných zón.
- Pro možné kombinace rozložení výkonu mezi varné zóny viz obrázků.

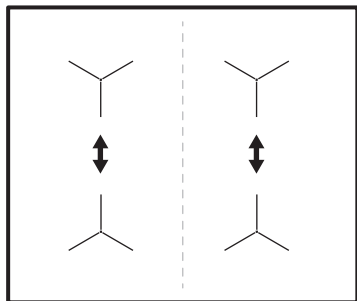

## 6.14 Hob<sup>2</sup>Hood

Jedná se o pokročilou automatickou funkci, která spojí varnou desku se speciálním odsavačem par. Jak varná deska, tak odsavač par jsou vybaveny infračerveným vysílačem. Rychlost ventilátoru se řídí automaticky na základně nastavení režimu a teploty nejteplejší varné nádoby na varné desce. Ventilátor lze také z varné desky ovládat ručně.



U většiny odsavačů par je dálkový systém ovládání ve výchozím stavu vypnutý. Před použitím funkce jej zapněte. Více informací viz návod k použití odsavače par.

### Automatický chod funkce

Chcete-li funkci ovládat automaticky, nastavte automatický režim na H1 – H6. Varná deska je původně nastavena na H5. Odsavač par reaguje při každém použití varné desky. Varná deska automaticky rozpozná teplotu varných nádob a přizpůsobí rychlost ventilátoru.

### Automatické režimy

	Automa- tické osvětlení	Vaření <sup>1)</sup>	Smaže- ní <sup>2)</sup>
H0	Vyp	Vyp	Vyp
H1	Zap	Vyp	Vyp
H2 <sup>3)</sup>	Zap	Rychlost ventilátoru 1	Rychlost ventilátoru 1

	Automa- tické osvětlení	Vaření <sup>1)</sup>	Smaže- ní <sup>2)</sup>
H3	Zap	Vyp	Rychlost ventilátoru 1
H4	Zap	Rychlost ventilátoru 1	Rychlost ventilátoru 1
H5	Zap	Rychlost ventilátoru 1	Rychlost ventilátoru 2
H6	Zap	Rychlost ventilátoru 2	Rychlost ventilátoru 3

**1)** Varná deska rozpozná proces vaření a nastaví rychlost ventilátoru v souladu s automatickým režimem.

**2)** Varná deska rozpozná proces smažení a nastaví rychlost ventilátoru v souladu s automatickým režimem.

**3)** Tento režim zapne ventilátor a osvětlení a nezávisí na teplotě.

### Změna automatického režimu

1. Vypněte varnou desku.
2. Stiskněte **ⓘ** na tři sekundy. Displej se rozsvítí a zhasne.
3. Stiskněte **⏸** na tři sekundy.
4. Několikrát stiskněte **⏸**, dokud se nerozsvítí **H**.
5. Stisknutím **+** časovače vyberte automatický režim.





Chcete-li odsavač par ovládat přímo na panelu odsavače par, vypněte automatický režim funkce.



Po dokončení vaření a vypnutí varné desky může ventilátor odsavače par ještě nějakou dobu pracovat. Systém poté ventilátor vypne automaticky a na dalších 30 sekund vám zabráni v jeho náhodném spuštění.

### Manuální ovládání rychlosti ventilátoru

Funkci můžete také ovládat ručně. Chcete-li tak učinit, stiskněte **⏸**, když je varná deska

zapnutá. Tím se vypne automatický chod funkce a umožní vám to ručně změnit rychlost ventilátoru. Stisknutím symbolu  zvýšíte rychlost ventilátoru o jeden stupeň. Když dosáhnete intenzivního stupně a stisknete symbol  znovu, nastavíte rychlost ventilátoru na 0, čímž ventilátor odsavače par vypnete. Chcete-li znovu spustit ventilátor s rychlostí otáček 1, znovu stiskněte .



Automatický chod této funkce zapnete tak, že vypnete a opět zapnete varnou desku.

### Zapnutí osvětlení

Varnou desku můžete nastavit tak, aby se při jejím zapnutí automaticky zapnulo i osvětlení. Učiníte tak nastavením automatického režimu na H1 – H6.



Osvětlení na odsavači par se vypne dvě minuty po vypnutí varné desky.

## 7. TIPY A RADY



### VAROVÁNÍ!

Viz kapitoly o bezpečnosti.

### 7.1 Nádobí



U indukčních varných zón vytváří silné elektromagnetické pole teplo ve varné nádobě velmi rychle.

Indukční varné zóny používejte s vhodnými nádobami.

- Aby se zabránilo přehřátí a zlepšil se výkon zón, musí být nádoby co nejsilnější a nejrovnější.
- Než nádoby položíte na povrch varné desky, ujistěte se, že jejich dno je čisté a suché.
- Vždy dávejte pozor, abyste neposunuli nebo netřeli nádobí o okraje a rohy skla, protože by mohlo dojít k odštipnutí nebo poškození skleněného povrchu.

#### Materiál nádobí

- **vhodné:** litina, ocel, smaltovaná ocel, nerezová ocel, sendvičová dna nádob (označené jako vhodné výrobcem).
- **nevhodné:** hliník, měď, mosaz, sklo, keramika, porcelán.

**Nádoba je vhodná pro indukční varnou desku, jestliže:**

- voda na varné zóně nastavené na nejvyšší teplotu začne velmi rychle vřít.
- dno varné nádoby přitahuje magnet.

#### Rozměry nádobí

- Indukční varné zóny se automaticky přizpůsobují průměru dna nádoby. Správné rozměry nádob naleznete v části „Technické údaje“ > „Specifikace varných zón“. Postavte varnou nádobu na střed zvolené varné zóny.
- Účinnost varné zóny závisí na průměru nádoby. Pro optimální přenos tepla používejte nádoby s průměrem dna podobným velikosti varné zóny (tj. maximální průměr nádoby uvedený v části „Technické údaje“ > „Specifikace varných zón“).
  - Nádoby s menším průměrem, než je velikost dané varné zóny, přijímají pouze část výkonu vytvářeného varnou zónou, což vede k pomalejšímu ohřevu.
  - Pro dosažení optimálních výsledků a z bezpečnostních důvodů nepoužívejte nádoby větší, než je uvedeno v části „Specifikace varných zón“. Během vaření nenechávejte varné nádoby v blízkosti ovládacího panelu. Mohlo by to ovlivnit fungování ovládacího panelu nebo náhodně zapnout funkce varné desky.



Viz „Technické údaje“.

## 7.2 Hluk během provozu



Tyto zvuky jsou normální a neznamenají žádnou závadu. Hlučnost varných nádob se může lišit v závislosti na materiálu nádob a úrovni výkonu.

### Hluk související s varnými nádobami:

- praskání: nádobí je vyrobeno z různých materiálů (sendvičová konstrukce).
- pískání: používáte varnou zónu na vysoký výkon a nádobí je vyrobeno z různých materiálů (sendvičová konstrukce).
- hučení: používáte vysoký výkon.

### Hluk související s varnou deskou:

- cvakání: dochází ke spínání elektrických přepínačů.

- syčení, bzučení: ventilátor pracuje.
- rytmický zvuk: je detekována nádoba.

## 7.3 Œko Timer (Ekologický časový spínač)

Pro úsporu energie se topné těleso varné zóny vypne před zazněním upozornění odpočítávání času. Rozdíl v provozní době závisí na nastavení teploty a délce přípravy jídla.

## 7.4 Zjednodušená příručka k vaření

Vztah mezi nastavením teploty a spotřebou energie příslušné varné zóny není přímo úměrný. Když zvýšíte nastavení teploty, nezvýší se úměrně spotřeba energie dané varné desky. To znamená, že varná zóna se středním nastavením teploty spotřebuje méně než polovinu svého výkonu.



Údaje v tabulce jsou pouze orientační.

Teplotní výkon	Použití:	Čas (min)	Tipy
- 1	Udržení teploty hotového jídla.	dle potřeby	Nádobu zakryjte pokličkou.
1 - 3	Holandská omáčka, rozpouštění másla, čokolády nebo želatiny.	5 - 25	Čas od času zamíchejte.
2 - 3	Ztuhnutí nadýchaných omelet a volských ok.	10 - 40	Připravujte zakryté pokličkou.
3 - 5	Dušení jídel z rýže a mléčných jídel, ohřívání hotových jídel.	25 - 50	Přidejte alespoň dvakrát tolik vody než rýže, mléčná jídla v polovině doby přípravy zamíchejte.
5 - 7	Dušení zeleniny, ryb a masa v páře.	20 - 45	Přidejte několik lžic vody. Během dušení kontrolujte množství vody.
7 - 9	Vaření brambor a jiné zeleniny.	20 - 60	Naplňte dno hrnce 1–2 cm vody. Během vaření kontrolujte množství vody. Udržujte hrnce zakryté pokličkou.
7 - 9	Příprava většího množství jídla, dušených pokrmů a polévek.	60 - 150	Až 3 l tekutiny plus přísady.
9 - 12	Mírné smažení: plátky masa, cordon bleu z telecího masa, kotlety, karbanátky, klobásy, játra, jiška, vejce, palačinky a koblížky.	dle potřeby	Podle potřeby otočte.
12 - 13	Prudké smažení, opečená bramb. kaše, steaky z roštěnce, steaky.	5 - 15	Podle potřeby otočte.

Tepelný výkon	Použití:	Čas (min)	Tipy
14	Vaření vody, vaření těstovin, opražení masa (guláš, dušené maso), fritování hranolků.		
<b>P</b>	Vaření velkého množství vody. Je zapnuto PowerBoost.		

## 7.5 Tipy a rady pro funkci Hob<sup>2</sup>Hood

Když používáte varnou desku s touto funkcí:

- Chraňte panel odsavače par před přímým slunečním svitem.
- Nemiřte halogenové osvětlení na panel odsavače par.
- Nezakrývejte ovládací panel varné desky.
- Nepřerušujte signál mezi varnou deskou a odsavačem par (např. rukou, madlem nádoby nebo vysokou nádobou). Viz obrázek.

**Níže znázorněný odsavač par je pouze ilustrativní.**

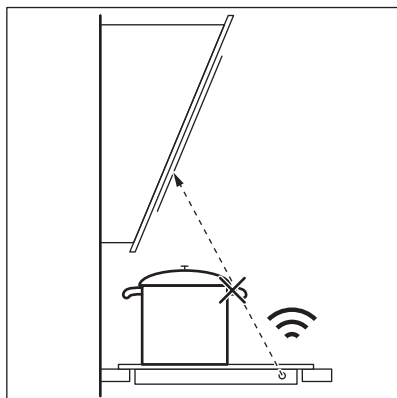

Ostatní dálkově ovládané spotřebiče mohou blokovat signál. Nepoužívejte v blízkosti varné desky žádné takové spotřebiče, dokud je funkce Hob<sup>2</sup>Hood zapnutá.

### Kuchyňské odsavače par s funkcí Hob<sup>2</sup>Hood

Kompletní řadu kuchyňských odsavačů par, které jsou vybaveny touto funkcí, naleznete na našich webových stránkách pro spotřebitele. Kuchyňské odsavače par AEG, které jsou vybaveny touto funkcí, musí být označeny symbolem

## 8. ČIŠTĚNÍ A ÚDRŽBA

### **VAROVÁNÍ!**

Viz kapitoly o bezpečnosti.

### 8.1 Všeobecné informace

- Varnou desku po každém použití vyčistěte.
- Varné náčiní používejte vždy s čistou spodní stranou.
- Škrábance nebo tmavé skvrny na povrchu nemají vliv na funkci varné desky.

- Použijte speciální čisticí prostředek vhodný na povrch varné desky.
- Vždy používejte škrabku doporučenou pro varné desky se skleněným povrchem. Škrabku používejte pouze jako další nástroj k čištění skla po standardním čištění.

**⚠ VAROVÁNÍ!**

K čištění skleněného povrchu nepoužívejte nože ani jiné ostré kovové nástroje.

## 8.2 Čištění varné desky

- **Odstraňte okamžitě:** roztavený plast, plastovou fólii, sůl, cukr a potraviny s cukrem, jinak by znečištění mohlo varnou desku poškodit. Vyvarujte se popálení. Speciální škrabku přiložte šikmo ke

skleněnému povrchu a posunujte ostří po povrchu desky.

- **Odstraňujte až po vychladnutí varné desky:** stopy vodního kamene, stopy vody, tukové skvrny, kovově lesklé zabarvení. Vyčistěte varnou desku vlhkým hadříkem s neabrazivním mycím prostředkem. Po vyčištění varnou desku vytřete do sucha měkkým hadříkem.
- **Odstraňte kovově lesklé zbarvení:** použijte roztok vody s octem a očistěte skleněný povrch hadříkem.





# 9. ODSTRAŇOVÁNÍ ZÁVAD

**⚠ VAROVÁNÍ!**

Viz kapitoly o bezpečnosti.

## 9.1 Co dělat, když...

Problém	Možná příčina	Řešení
Varnou desku nelze zapnout ani používat.	Varná deska není zapojená do elektrické sítě nebo je zapojená nesprávně.	Zkontrolujte, zda je varná deska správně zapojena do elektrické sítě.
	Je spálená pojistka.	Zkontrolujte, zda příčinou závady není pojistka. Pokud dochází k opakovanému spálení pojistky, obraťte se na autorizovaného elektrikáře.
	Nenastavili jste tepelný výkon do 10 sekund.	Zapněte varnou desku znovu a do 10 sekund nastavte tepelný výkon.
	Stiskli jste dvě nebo více senzorových tlačítek současně.	Stiskněte pouze jedno senzorové tlačítko.
	Je zapnutá funkce Pauza.	Viz „Pauza“.
	Na ovládacím panelu je voda nebo skvrny od tuku.	Vyčistěte ovládací panel.
Je slyšet nepřetržitě pípání.	Elektrické zapojení je nesprávné.	Odpojte varnou desku od síťového napájení. Požádejte kvalifikovaného elektrikáře, aby instalaci zkontroloval.
Zazní zvukový signál a varná deska se vypne. Když se varná deska vypne, ozve se zvukový signál.	Zakryli jste jedno nebo více senzorových tlačítek.	Odstraňte předmět ze senzorových tlačítek.
Varná deska se vypne.	Něco blokuje pole snímače Ⓛ.	Odstraňte předmět ze senzorového tlačítka.

Problém	Možná příčina	Řešení
Kontrolka zbytkového tepla se nerozsvítí.	Varná zóna není horká, protože byla zapnutá jen krátkou dobu nebo je poškozený snímač.	Jestliže byla varná zóna zapnutá dostatečně dlouho, aby byla horká, obraťte se na autorizované servisní středisko.
Funkce Hob®Hood nefunguje.	Zakryli jste ovládací panel.	Odstraňte předmět z ovládacího panelu.
	Používáte velmi vysokou nádobu, která blokuje signál.	Použijte menší nádobu, změňte varnou zónu nebo ovládejte odsavač par ručně.
Funkce Automatický ohřev nefunguje.	Je nastaven nejvyšší tepelný výkon.	Nejvyšší nastavení teploty má stejný výkon jako funkce.
	Zóna je horká.	Nechte zónu dostatečně vychladnout.
Nastavení tepelného výkonu kolísá mezi dvěma stupni.	Je zapnutá funkce Řízení výkonu.	Viz část „Denní používání“.
Ovládací panel se zahřívá na dotek.	Nádoba je příliš velká nebo jste ji položili příliš blízko k ovládacímu panelu.	Je-li to možné, velké nádoby používejte na zadních varných zónách.
Když se dotknete sensorových tlačítek na panelu, nezazní žádný zvukový signál.	Zvuková signalizace je vypnutá.	Zapněte zvukovou signalizaci. Viz „Denní používání“.
 se rozsvítí.	Je zapnutá funkce Dětská bezpečnostní pojistka nebo Zámek.	Viz část „Denní používání“.
 se rozsvítí.	Na varné zóně není žádná nádoba.	Na varnou zónu postavte nádobu.
	Nádobí není vhodné.	Používejte nádoby vhodné pro indukční varné desky. Viz část „Tipy a rady“.
	Průměr dna nádoby je pro zónu příliš malý.	Používejte varné nádoby se správnými rozměry. Viz „Technické údaje“.
Ohřev trvá dlouho.	Nádoba je příliš malá a přijímá pouze část výkonu vytvářeného varnou zónou.	Pro optimální přenos tepla používejte nádoby s průměrem dna podobným velikosti varné zóny (tj. maximální průměr nádoby uvedený v části „Technické údaje“ > „Specifikace varných zón“).
 se rozsvítí a objeví se číslo.	U varné desky došlo k chybě.	Varnou desku vypněte a po 30 sekundách ji znovu zapněte. Pokud se znovu rozsvítí  , odpojte varnou desku od síťového napájení. Po přibližně 30 sekundách varnou desku opět zapojte. Pokud problém přetrvává, obraťte se na autorizované servisní středisko.

## 9.2 Pokud problém nemůžete vyřešit...

Pokud problém nemůžete vyřešit sami, obraťte se na svého prodejce nebo

autorizované servisní středisko. Uvedte údaje z typového štítku. U sklokeramické desky uveďte rovněž kód ze tří číslic a písmen (je v rohu skleněného povrchu) a chybové hlášení, které se zobrazuje. Ujistěte se, že



jste varnou desku používali správně. Pokud ne, budete muset servis provedený servisním technikem nebo prodejcem zaplatit, i když je spotřebič ještě v záruce. Informace o záruční

době a autorizovaných servisních střediscích jsou uvedeny v záruční brožůře.

## 10. TECHNICKÉ ÚDAJE

### 10.1 Typový štítek

Model TO64IA0AXB:  
Typ 61 B4A 00 AA  
Indukce 7.2 kW  
Sériové č. ....  
AEG

PNC 949 493 024 00  
220 - 240 V / 400 V 2N, 50 - 60 Hz  
Vyrobeno v: Rumunsko  
7.2 kW



### 10.2 Technické údaje varné zóny

Varná zóna	Nominální výkon (maximální tepelný výkon) [W]	PowerBoost [W]	PowerBoost maximální délka [min]	Průměr varné nádoby [mm]
Levá přední	2300	3700	10	180 - 210
Levá zadní	1800	2800	10	145 - 180
Pravá přední	1400	2500	4	125 - 145
Pravá zadní	1800	2800	10	145 - 180

Výkon varných zón se může u některých údajů v této tabulce mírně lišit od údajů. Mění se s materiálem a rozměry varných nádob.

Pro optimální přenos tepla a dosažení nejlepších výsledků vaření používejte nádoby

s průměrem dna podobným velikosti varné zóny (tj. maximální průměr nádoby uvedený v tabulce). Nepoužívejte nádoby, které jsou větší než průměr varné zóny.

## 11. ENERGETICKÁ ÚČINNOST

### 11.1 Informace o výrobku podle nařízení EU o ekologickém designu

Označení modelu	TO64IA0AXB		
Typ varné desky	Vestavná varná deska		
Počet varných zón	4		
Technologie ohřevu	Indukce		
Průměr kruhových varných zón (Ø)	Levá přední	21.0 cm	
	Levá zadní	18.0 cm	
	Pravá přední	14.5 cm	
	Pravá zadní	18.0 cm	

Spotřeba energie na varnou zónu (EC electric cooking)	Levá přední	178.4 Wh/kg
	Levá zadní	174.4 Wh/kg
	Pravá přední	183.2 Wh/kg
	Pravá zadní	184.9 Wh/kg
Spotřeba energie varné desky (EC electric hob)		180.2 Wh/kg

IEC / EN 60350-2 – Elektrické spotřebiče na vaření pro domácnost – část 2: Varné desky – metody pro měření výkonu.

Energetické hodnoty vztahující se k dané varné ploše jsou označeny značkami daných varných zón.

## 11.2 Úspora energie

Budete-li dodržovat následující rady, můžete šetřit energii při běžném vaření.

- Při ohřívání vody použijte jen potřebné množství.
- Je-li to možné, vždy zakryvejte nádoby pokličkami.
- Nádoby stavte přímo na střed varné zóny.
- Využijte zbytkové teplo k udržování teploty jídel nebo k jeho rozpuštění.

## 11.3 Informace o výrobku týkající se spotřeby energie a maximální doby do dosažení příslušného režimu nízké spotřeby energie

Spotřeba energie v režimu vypnuto	0.3 W
Maximální doba potřebná k tomu, aby zařízení automaticky dosáhlo příslušného režimu nízké spotřeby energie	2 min

## 12. POZNÁMKY K OCHRANĚ ŽIVOTNÍHO PROSTŘEDÍ

Recyklujte materiály označené symbolem . Obaly vyhodte do příslušných odpadních kontejnerů k recyklaci. Pomáhejte chránit životní prostředí a lidské zdraví a recyklovat elektrické a elektronické spotřebiče určené k

likvidaci. Spotřebiče označené příslušným symbolem  nelikvidujte spolu s domovním odpadem. Spotřebič odevzdejte v místním sběrném dvoře nebo kontaktujte místní úřad.

**Willkommen bei AEG! Danke, dass Sie sich für unser Gerät entschieden haben.**



Um Anwendungshinweise, Prospekte, Informationen zu Fehlerbehebung, Service und Reparatur zu erhalten:  
[www.aeg.com/support](http://www.aeg.com/support)

Änderungen vorbehalten.

## INHALTSVERZEICHNIS

1. SICHERHEITSHINWEISE.....	43
2. SICHERHEITSANWEISUNGEN.....	46
3. MONTAGE.....	48
4. GERÄTEBESCHREIBUNG.....	51
5. VOR DER ERSTEN VERWENDUNG.....	52
6. TÄGLICHER GEBRAUCH.....	53
7. TIPPS UND HINWEISE.....	58
8. REINIGUNG UND PFLEGE.....	61
9. FEHLERSUCHE.....	61
10. TECHNISCHE DATEN.....	64
11. ENERGIEEFFIZIENZ.....	64
12. INFORMATIONEN ZUR ENTSORGUNG.....	65

## 1. ⚠ SICHERHEITSHINWEISE

Lesen Sie vor der Montage und dem Gebrauch des Geräts zuerst die Bedienungsanleitung. Bei Verletzungen oder Schäden infolge nicht ordnungsgemäßer Montage oder Verwendung übernimmt der Hersteller keine Haftung. Bewahren Sie die Anleitung zum Nachschlagen an einem sicheren und zugänglichen Ort auf.

### 1.1 Sicherheit von Kindern und schutzbedürftigen Personen

- Das Gerät kann von Kindern ab 8 Jahren und Personen mit eingeschränkten physischen, sensorischen oder geistigen Fähigkeiten oder mit mangelnder Erfahrung/mangelndem Wissen benutzt werden, wenn sie durch eine für ihre Sicherheit zuständige Person beaufsichtigt werden oder von dieser Person Anweisungen erhalten haben, wie das

Gerät sicher zu bedienen ist und welche Gefahren bei nicht ordnungsgemäßer Bedienung bestehen. Kinder unter 8 Jahren und Personen mit schweren Behinderungen oder Mehrfachbehinderung sollten vom Gerät ferngehalten werden, wenn sie nicht ständig beaufsichtigt werden.

- Kinder sollten beaufsichtigt werden, um sicherzustellen, dass sie nicht mit dem Gerät.
- Halten Sie sämtliches Verpackungsmaterial von Kindern fern und entsorgen Sie es ordnungsgemäß.
- **WARNUNG:** Das Gerät und die zugänglichen Geräteteile werden während des Betriebs heiß. Halten Sie Kinder und Haustiere von dem Gerät fern, wenn es in Betrieb oder in der Abkühlphase ist.
- Falls Ihr Gerät mit einer Kindersicherung ausgestattet ist, empfehlen wir, diese einzuschalten.
- Kinder dürfen keine Reinigung und Wartung des Geräts ohne Beaufsichtigung durchführen.

## **1.2 Allgemeine Sicherheit**

- Dieses Gerät ist nur zum Kochen bestimmt.
- Dieses Gerät ist nur für den häuslichen Gebrauch im Haushalt in Innenräumen konzipiert.
- Dieses Gerät darf in Büros, Hotelzimmern, Gästezimmern in Pensionen, Bauernhöfen und anderen ähnlichen Unterkünften verwendet werden, wenn diese Nutzung das (durchschnittliche) Nutzungsniveau im Haushalt nicht überschreitet.
- **WARNUNG:** Das Gerät und die zugänglichen Geräteteile werden während des Betriebs heiß. Seien Sie vorsichtig und berühren Sie niemals die Heizelemente.
- **WARNUNG:** Kochen mit Fett oder Öl auf einem unbeaufsichtigten Kochfeld ist gefährlich und kann ggf. zu einem Brand führen.
- Rauch ist ein Hinweis auf Überhitzung. Verwenden Sie niemals Wasser, um das Kochfeuer zu löschen. Schalten

Sie das Gerät aus und löschen Sie Flammen beispielsweise mit einer Löschdecke oder einem Deckel.

- **WARNUNG:** Das Gerät darf nicht durch ein externes Schaltgerät, wie eine Zeitschaltuhr, mit Strom versorgt oder an einen Schaltkreis angeschlossen werden, der von einem Programm regelmäßig ein- und ausgeschaltet wird.
- **VORSICHT:** Der Garvorgang muss überwacht werden. Ein kurzer Garvorgang muss kontinuierlich überwacht werden.
- **WARNUNG:** Brandgefahr: Lagern Sie keine Gegenstände auf den Kochflächen.
- Metallische Gegenstände wie Messer, Gabeln, Löffel und Deckel sollten nicht auf die Oberfläche des Kochfelds gelegt werden, da diese heiß werden können.
- Verwenden Sie das Gerät nicht, bevor es in den Einbauschrank gesetzt wird.
- Reinigen Sie das Gerät nicht mit Wasserspray oder Dampf.
- Schalten Sie das Kochfeld nach dem Gebrauch aus und verlassen Sie sich nicht auf die Topferkennung.
- **WARNUNG:** Falls die Oberfläche einen Sprung hat, schalten Sie das Gerät aus, um die Gefahr eines Stromschlags zu vermeiden. Falls das Gerät direkt mit dem Stromnetz verbunden ist und nicht getrennt werden kann, nehmen Sie die Sicherung für den Anschluss heraus, um die Stromversorgung zu unterbrechen. Verständigen Sie in jedem Fall das autorisierte Servicezentrum.
- Wenn das Netzkabel beschädigt ist, muss es vom Hersteller, einem autorisierten Kundendienst oder einer ähnlich qualifizierten Person zur Vermeidung einer Gefahrenquelle ersetzt werden.
- **WARNUNG:** Verwenden Sie nur Schutzabdeckungen des Herstellers des Kochgeräts, von ihm in der Bedienungsanleitung als geeignet empfohlene Schutzabdeckungen oder die im Gerät enthaltene Schutzabdeckung. Es besteht Unfallgefahr durch die Verwendung ungeeigneter Schutzabdeckungen.

## 2. SICHERHEITSANWEISUNGEN

### 2.1 Montage

#### **WARNUNG!**

Nur eine qualifizierte Fachkraft darf die Montage des Geräts vornehmen.

#### **WARNUNG!**

Andernfalls besteht Verletzungsgefahr und das Gerät könnte beschädigt werden.

- Entfernen Sie das gesamte Verpackungsmaterial.
- Montieren Sie ein beschädigtes Gerät nicht und benutzen Sie es nicht.
- Halten Sie sich an die mitgelieferte Montageanleitung.
- Die Mindestabstände zu anderen Geräten und Küchenmöbeln sind einzuhalten.
- Seien Sie beim Umsetzen des Gerätes vorsichtig, da es sehr schwer ist. Tragen Sie stets Sicherheitshandschuhe und festes Schuhwerk.
- Dichten Sie die Ausschnittskanten des Schrankes mit einem Dichtungsmittel ab, um ein Aufquellen durch Feuchtigkeit zu verhindern.
- Schützen Sie die Geräteunterseite vor Dampf und Feuchtigkeit.
- Installieren Sie das Gerät nicht direkt neben einer Tür oder unter einem Fenster. So kann heißes Kochgeschirr nicht herunterfallen, wenn die Tür oder das Fenster geöffnet wird.
- Jedes Gerät besitzt Kühlgebläse auf seiner Unterseite.
- Ist das Gerät über einer Schublade installiert:
  - Lagern Sie keine kleinen Papierstücke oder -blätter, die eingezogen werden können, in der Schublade, da sie die Kühlgebläse beschädigen oder das Kühlsystem beeinträchtigen können.
  - Halten Sie einen Abstand von mindestens 2 cm zwischen dem Geräteboden und den Teilen, die in der Schublade gelagert sind, ein.

- Entfernen Sie Trennplatten, die im Küchenmöbel unter dem Gerät installiert sind.

### 2.2 Elektrischer Anschluss

#### **WARNUNG!**

Brand- und Stromschlaggefahr.

- Alle elektrischen Anschlüsse sollten von einem qualifizierten Elektriker vorgenommen werden.
- muss das Gerät geerdet werden.
- Vor der Durchführung jeglicher Arbeiten muss das Gerät von der elektrischen Stromversorgung getrennt werden.
- Stellen Sie sicher, dass die Daten auf dem Typenschild mit den elektrischen Nennwerten der Netzspannung übereinstimmen.
- Vergewissern Sie sich, dass das Gerät ordnungsgemäß installiert ist. Lockere und unsachgemäße Stromnetzkabel oder Stecker (falls vorhanden) können die Klemme überhitzen.
- Verwenden Sie das richtige Stromnetzkabel.
- Achten Sie darauf, dass sich das Stromnetzkabel nicht verheddert.
- Stellen Sie sicher, dass ein Überspannungsschutz installiert ist.
- Verwenden Sie die Klemme für die Zugentlastung am Kabel.
- Stellen Sie beim Anschluss des Gerätesteckers an eine Steckdose sicher, dass das Netzkabel oder ggf. der Netzstecker nicht mit dem heißen Gerät oder heißem Kochgeschirr in Berührung kommt.
- Verwenden Sie keine Mehrfachsteckdosen oder Verlängerungskabel.
- Achten Sie darauf, den Netzstecker (falls zutreffend) oder das Netzkabel nicht zu beschädigen. Wenden Sie sich zum Austausch eines beschädigten Netzkabels an unseren autorisierten Kundendienst oder eine Elektrofachkraft.
- Alle Teile, die gegen direktes Berühren schützen, sowie die isolierten Teile

müssen so befestigt werden, dass sie nicht ohne Werkzeug entfernt werden können.

- Stecken Sie den Netzstecker erst nach Abschluss der Montage in die Steckdose. Stellen Sie sicher, dass der Netzstecker nach der Montage noch zugänglich ist.
- Falls die Steckdose lose ist, schließen Sie den Netzstecker nicht an.
- Ziehen Sie nicht am Netzkabel, wenn Sie das Gerät von der Stromversorgung trennen möchten. Ziehen Sie stets am Netzstecker.
- Verwenden Sie nur geeignete Trenneinrichtungen: Überlastschalter, Sicherungen (Schraubsicherungen müssen aus dem Halter entfernt werden können), Fehlerstromschutzschalter und Schütze.
- Die elektrische Installation muss eine Trenneinrichtung aufweisen, mit der Sie das Gerät allpolig von der Stromversorgung trennen können. Die Trenneinrichtung muss mit einer Kontaktöffnungsbreite von mindestens 3 mm ausgeführt sein.

## 2.3 Gebrauch

### **WARNUNG!**

Verletzungs-, Verbrennungs- und Stromschlaggefahr.

- Nehmen Sie keine technischen Änderungen am Gerät vor.
- Entfernen Sie vor der ersten Inbetriebnahme alle Verpackungen, Kennzeichnungen und Schutzfolien (falls zutreffend).
- Vergewissern Sie sich, dass die Lüftungsöffnungen nicht blockiert sind.
- Lassen Sie das Gerät während des Betriebs nicht unbeaufsichtigt.
- Schalten Sie die Kochzone nach jedem Gebrauch auf „aus“.
- Legen Sie kein Besteck und keine Deckel auf die Kochzonen. Anderenfalls werden sie sehr heiß.
- Benutzen Sie das Gerät nicht mit nassen Händen oder wenn es mit Wasser Kontakt hat.
- Verwenden Sie das Gerät nicht als Arbeits- oder Abstellfläche.

- Ist die Oberfläche des Geräts gesprungen, trennen Sie das Gerät sofort von der Stromversorgung. So vermeiden Sie einen elektrischen Schlag.
- Benutzer mit einem Herzschrittmacher müssen einen Mindestabstand von 30 cm zu den Induktionskochzonen einhalten, wenn das Gerät in Betrieb ist.
- Wenn Sie Speisen in heißes Öl legen, kann es spritzen.
- Verwenden Sie keine Aluminiumfolie oder andere Materialien zwischen der Kochfläche und dem Kochgeschirr, sofern vom Hersteller dieses Geräts nicht anders angegeben.
- Verwenden Sie nur vom Hersteller empfohlenes Zubehör für dieses Gerät.

### **WARNUNG!**

Brand- und Explosionsgefahr.

- Öle und Fette können beim Erhitzen brennbare Dämpfe freisetzen. Halten Sie Flammen oder erhitzte Gegenstände während des Kochens von Fetten und Ölen fern.
- Die Dämpfe, die sehr heißes Öl freisetzt, können zu einer spontanen Verbrennung führen.
- Gebrauchtes Öl, das Speisereste enthalten kann, kann schon bei einer niedrigeren Temperatur einen Brand verursachen als Öl, das zum ersten Mal verwendet wird.
- Platzieren Sie keine entflammaren Produkte oder Gegenstände, die mit entflammaren Produkten benetzt sind, im Gerät, auf dem Gerät oder in der Nähe des Geräts.

### **WARNUNG!**

Risiko von Schäden am Gerät.

- Stellen Sie kein heißes Kochgeschirr auf das Bedienfeld.
- Legen Sie keine heißen Topfdeckel auf die Glasoberfläche des Kochfeldes.
- Lassen Sie Kochgeschirr nicht leerkochen.
- Achten Sie darauf, dass keine Gegenstände oder Kochgeschirr auf das Gerät fallen. Die Oberfläche könnte beschädigt werden.

- Schalten Sie die Kochzonen nicht mit leerem Kochgeschirr oder ohne Kochgeschirr ein.
- Kochgeschirr aus Gusseisen oder mit einem beschädigten Boden kann Kratzer an dem Glas / der Glaskeramik verursachen. Heben Sie diese Gegenstände immer an, wenn Sie sie auf der Kochfläche bewegen müssen.

## 2.4 Reinigung und Pflege

- Reinigen Sie das Gerät regelmäßig, um eine Verschlechterung des Oberflächenmaterials zu verhindern.
- Schalten Sie das Gerät vor dem Reinigen aus und lassen Sie es abkühlen.
- Reinigen Sie das Gerät mit einem feuchten, weichen Lappen. Verwenden Sie ausschließlich Neutralreiniger. Verwenden Sie keine Scheuermittel, Scheuerschwämme, scharfe Reinigungsmittel oder Metallgegenstände, sofern nicht anders angegeben.

## 2.5 Wartung

- Wenden Sie sich zur Reparatur des Geräts an den autorisierten Kundendienst.

- Dabei dürfen ausschließlich Originalersatzteile verwendet werden.
- Bezüglich der Lampe(n) in diesem Gerät und separat verkaufter Ersatzlampen: Diese Lampen müssen extremen physikalischen Bedingungen in Haushaltsgeräten standhalten, wie z.B. Temperatur, Vibration, Feuchtigkeit, oder sollen Informationen über den Betriebszustand des Gerätes anzeigen. Sie sind nicht für den Einsatz in anderen Geräten vorgesehen und nicht für die Raumbelichtung geeignet.

## 2.6 Entsorgung

### **WARNUNG!**

Verletzungs- und Erstickungsgefahr.

- Informationen zur Entsorgung des Geräts erhalten Sie von Ihrer Gemeindeverwaltung.
- Trennen Sie das Gerät von der Stromversorgung.
- Schneiden Sie das Netzkabel in der Nähe des Geräts ab, und entsorgen Sie es.

# 3. MONTAGE

### **WARNUNG!**

Siehe Kapitel Sicherheitshinweise.

## 3.1 Vor der Montage

Notieren Sie vor der Montage des Kochfelds folgende Daten, die Sie auf dem Typenschild finden. Das Typenschild ist auf dem Boden des Kochfelds angebracht.

Seriennummer .....

## 3.2 Einbau-Kochfelder

Einbau-Kochfelder dürfen nur nach dem Einbau in normgerechte, passende Einbaumöbel und Arbeitsplatten betrieben werden.

## 3.3 Anschlusskabel

- Das Kochfeld wird mit einem Anschlusskabel geliefert.
- Ersetzen Sie ein defektes Netzkabel durch den Kabeltyp: H05V2V2-F, das einer Temperatur von 90 °C oder höher standhält. Ein einzelner Draht muss einen Mindestquerschnitt gemäß der nachstehenden Tabelle haben. Wenden Sie sich bitte an Ihren lokalen Kundendienst. Das Anschlusskabel darf nur von einem qualifizierten Elektriker ersetzt werden.

### **WARNUNG!**

Alle elektrischen Anschlüsse müssen von einem qualifizierten Elektriker ausgeführt werden.



**⚠ VORSICHT!**

Verbindungen über Kontaktstecker sind verboten.

**⚠ VORSICHT!**

Bohren oder löten Sie die Kabelenden nicht. Das ist verboten.

**⚠ VORSICHT!**

Schließen Sie das Kabel nicht ohne Aderendhülse an.

**Einphasiger Anschluss**

1. Entfernen Sie die Aderendhülse des schwarzen, braunen und blauen Drahts.
2. Entfernen Sie einen Teil der Isolierung der braunen, schwarzen und blauen Kabelenden.
3. Verbinden Sie die Enden der schwarzen und braunen Kabel.

4. Bringen Sie eine neue Aderendhülse am Ende des gemeinsamen Drahts an (Spezialwerkzeug erforderlich).
5. Verbinden Sie die Enden zweier blauer Kabel.
6. Bringen Sie eine neue Aderendhülse am Ende des gemeinsamen Drahts an (Spezialwerkzeug erforderlich).

**Zweiphasiger Anschluss**

1. Entfernen Sie die Aderendhülse von den blauen Drähten.
2. Entfernen Sie einen Teil der Isolierung der blauen Kabelenden.
3. Verbinden Sie die Enden zweier blauer Kabel.
4. Bringen Sie eine neue Aderendhülse am Ende des gemeinsamen Drahts an (Spezialwerkzeug erforderlich).

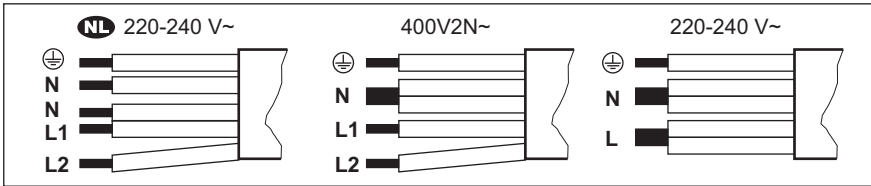

<b>NL</b> 220 - 240 V~	Zweiphasige Verbindung: 400 V2N~	Einphasige Verbindung: 220 - 240 V~
5 x 1,5 mm <sup>2</sup>	5 x 1,5 mm <sup>2</sup> oder 4 x 2,5 mm <sup>2</sup>	5 x 1,5 mm <sup>2</sup> oder 3 x 4 mm <sup>2</sup>
⊕ Grün - gelb	⊕ Grün - gelb	⊕ Grün - gelb
N Blau und blau	N Blau und blau	N Blau und blau
L1 Schwarz	L1 Schwarz	L Schwarz und braun
L2 Braun	L2 Braun	

**3.4 Aufbau**

Behandeln Sie das Gerät während der Installation vorsichtig, um ein Verbiegen oder Beschädigungen des Rahmens zu vermeiden.

Wenn Sie das Kochfeld unter einer Dunstabzugshaube installieren, beachten Sie bitte die Montageanleitung der

Dunstabzugshaube für den Mindestabstand zwischen den Geräten.

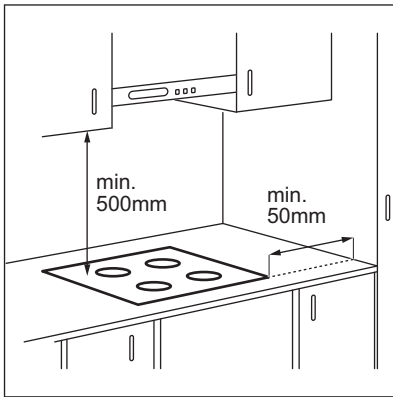

Ist das Gerät über einer Schublade installiert, kann die Kochfeldbelüftung die in der Schublade aufbewahrten Gegenstände während des Garvorgangs aufwärmen.

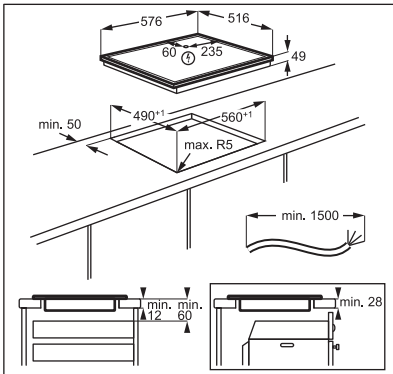

Sie finden das Video-Tutorial „So installieren Sie Ihr AEG Induktionskochfeld - Arbeitsflächeninstallation“, indem Sie den vollständigen Namen eingeben, der in der folgenden Grafik angegeben ist.

 [www.youtube.com/electrolux](http://www.youtube.com/electrolux)  
[www.youtube.com/aeg](http://www.youtube.com/aeg)

How to install your AEG  
 Induction Hob - Worktop installation 

## 4. GERÄTEBESCHREIBUNG

### 4.1 Anordnung der Kochflächen

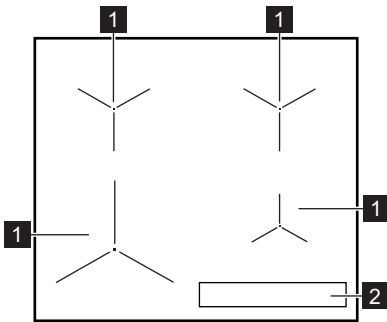

- 1 Induktionskochzone
- 2 Bedienfeld

### 4.2 Bedienfeldlayout

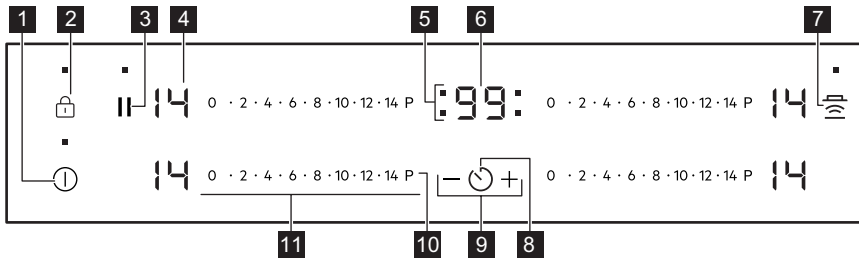

Bedienen Sie das Gerät über die Sensorfelder. Die Anzeigen, Kontrolllampen und akustischen Signale informieren Sie über die aktiven Funktionen.

Sensorfeld	Funktion	Kommentar
1	ⓘ	Ein / Aus Ein- und Ausschalten des Kochfeldes.
2	🔒	Sperren / Kindersicherung Verriegeln / Entriegeln des Bedienfeldes.
3		Pause Ein- und Ausschalten der Funktion.
4	-	Kochstufenanzeige Zeigt die Kochstufe an.
5	-	Kochzonen-Anzeigen des Timers Zeigt an, für welche Kochzone die Zeit eingestellt wurde.
6	-	Timer-Anzeige Zeigt die Zeit in Minuten an.
7	📶	Hob²Hood Ein- und Ausschalten des manuellen Modus der Funktion.

Sensorfeld	Funktion	Kommentar	
8		-	Auswählen der Kochzone.
9	+ / -	-	Erhöhen oder Verringern der Zeit.
10	P	PowerBoost	Einschalten der Funktion.
11	-	Einstellskala	Einstellen der Kochstufe.

### 4.3 Anzeige der Kochstufen

Display	Beschreibung
	Die Kochzone ist ausgeschaltet.
	Die Kochzone ist eingeschaltet.
	Pause ist eingeschaltet.
	Automatisches Aufheizen ist eingeschaltet.
	PowerBoost ist eingeschaltet.
+ Zahl	Eine Störung ist aufgetreten.
/  /	OptiHeat Control (3-stufige Restwärmeanzeige): Weitergaren/Warmhalten/Restwärme.
	Sperren/ Kindersicherung ist eingeschaltet.
	Das Kochgeschirr ist ungeeignet oder zu klein bzw. es befindet sich kein Kochgeschirr auf der Kochzone.
	Automatische Abschaltung ist eingeschaltet.

## 5. VOR DER ERSTEN VERWENDUNG

### WARNUNG!

Siehe Kapitel Sicherheitshinweise.

### 5.1 Leistungsbegrenzung

Leistungsbegrenzung definiert, wie viel Strom das Kochfeld insgesamt verbraucht, innerhalb der Grenzen der Hausinstallationssicherungen.

Das Kochfeld ist standardmäßig auf die höchste verfügbare Leistungsstufe eingestellt.

### Verringern oder Erhöhen der Leistungsstufe:

- Schalten Sie das Kochfeld aus.
- Halten Sie 3 Sekunden lang gedrückt. Das Display wird ein- und ausgeschaltet.
- Halten Sie 3 Sekunden lang gedrückt. oder wird angezeigt.
- Drücken Sie . P72 erscheint.
- Drücken Sie / des Timers, um die Leistungsstufe einzustellen.

### Leistungsstufen

Siehe Kapitel „Technische Daten“.

### **VORSICHT!**

Achten Sie darauf, dass die gewählte Leistungsstufe für die Sicherungen in der Hausinstallation geeignet ist.

- P72 — 7200 W
- P15 — 1500 W

- P20 — 2000 W
- P25 — 2500 W
- P30 — 3000 W
- P35 — 3500 W
- P40 — 4000 W
- P45 — 4500 W
- P50 — 5000 W
- P60 — 6000 W

## 6. TÄGLICHER GEBRAUCH

### **WARNUNG!**



Siehe Kapitel Sicherheitshinweise.

### 6.1 Ein- und Ausschalten

Berühren Sie  1 Sekunde lang, um das Kochfeld ein- oder auszuschalten.

### 6.2 Automatische Abschaltung

Mit dieser Funktion wird das Kochfeld in folgenden Fällen automatisch ausgeschaltet:

- Alle Kochzonen sind ausgeschaltet,
- Nach dem Einschalten des Kochfelds wird keine Kochstufe gewählt,
- Das Bedienfeld ist mehr als 10 Sekunden mit verschütteten Lebensmitteln oder einem Gegenstand bedeckt (Topf, Tuch usw.). Ein akustisches Signal ertönt und das Kochfeld schaltet ab. Entfernen Sie den Gegenstand oder reinigen Sie das Bedienfeld.
- Das Kochfeld wird zu heiß (wenn beispielsweise ein Topf leerkocht). Lassen Sie die Kochzone abkühlen, bevor Sie das Kochfeld wieder verwenden.
- Sie verwenden ungeeignetes Kochgeschirr. Das Symbol  leuchtet auf und die Kochzone wird automatisch nach 2 Minuten ausgeschaltet.
- Eine Kochzone wurde nicht ausgeschaltet bzw. die Kochstufe wurde nicht geändert. Nach einer Weile leuchtet  auf und das Kochfeld schaltet sich aus.

**Verhältnis zwischen der Kochstufe und der Zeit, nach der das Kochfeld ausgeschaltet wird:**

Kochstufe	Das Kochfeld wird ausgeschaltet nach
 1 - 3	6 Std
4 - 7	5 Std
8 - 9	4 Std
10 - 14	1,5 Stunden

### 6.3 Kochstufe

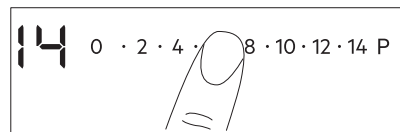

Einstellen oder Ändern der Kochstufe:

Berühren Sie die Einstellskala auf der gewünschten Kochstufe oder fahren Sie mit dem Finger entlang der Skala bis zur gewünschten Kochstufe.



### 6.4 OptiHeat Control (3-stufige Restwärmeanzeige)

#### **WARNUNG!**

 /  /  Solange die Anzeige leuchtet, besteht Verbrennungsgefahr durch Restwärme.

Die Induktionskochzonen erzeugen die erforderliche Hitze zum Kochen direkt im Boden des Kochgeschirrs. Die Glaskeramik wird durch die Hitze des Kochgeschirrs erhitzt.

Die Anzeigen erscheinen, wenn eine Kochzone heiß ist. Sie zeigen den Restwärmegrad der Kochzonen an, die Sie gerade verwenden:

 – Kochen fortsetzen,

 – Warmhalten,

 – Restwärme.

Die Anzeige kann ebenso erscheinen:

- für die benachbarten Kochzonen, auch wenn Sie sie nicht benutzen,
- wenn heißes Kochgeschirr auf die kalte Kochzone gestellt wird,
- wenn das Kochfeld ausgeschaltet ist, aber die Kochzone noch heiß ist.

Die Anzeige erlischt, wenn die Kochzone abgekühlt ist.

## 6.5 Verwenden der Kochzonen

Stellen Sie das Kochgeschirr mittig auf die ausgewählte Kochzone. Induktionskochzonen passen sich automatisch an die Größe des Kochgeschirrbodens an.



Verwenden Sie für eine optimale Wärmeübertragung Kochgeschirr mit einem Bodendurchmesser, der der Größe der Kochzone entspricht (d. h. der maximale Kochgeschirrdurchmesserwert in „Technische Daten“ > „Spezifikation für Kochzonen“). Achten Sie darauf, dass das Kochgeschirr für Induktionskochfelder geeignet ist. Weitere Informationen zum Kochgeschirr finden Sie im Kapitel „Praktische Tipps und Hinweise“.

## 6.6 Automatisches Aufheizen

Verwenden Sie diese Funktion, um eine gewünschte Wärmeeinstellung in kürzerer Zeit zu erreichen. Wenn die Funktion eingeschaltet ist, wird die Kochzone zu Beginn mit der höchsten Wärmeeinstellung betrieben und fährt dann mit der gewünschten Wärmeeinstellung fort.



Um die Funktion einzuschalten, muss die Kochzone kalt sein.

### Einschalten der Funktion für eine

**Kochzone:** Berühren Sie **P** ( leuchtet). Berühren Sie sofort eine gewünschte

Kochstufe. Nach 3 Sekunden leuchtet .

**Ausschalten der Funktion:** Ändern Sie die Kochstufe.

## 6.7 PowerBoost

Diese Funktion stellt den Induktionskochzonen zusätzliche Leistung zur Verfügung. Für die Induktionskochzone kann diese Funktion nur für einen begrenzten Zeitraum eingeschaltet werden. Danach schaltet die Induktionskochzone automatisch wieder auf die höchste Kochstufe um.



Siehe Kapitel „Technische Daten“.

### Einschalten der Funktion für eine

**Kochzone:** Berühren Sie **P**.  leuchtet auf.

**Ausschalten der Funktion:** Ändern Sie die Kochstufe.

## 6.8 Timer

### • Countdown-Kurzzeitwecker

Sie können diese Funktion verwenden, um die Dauer eines einzelnen Kochvorgangs einzustellen.

Stellen Sie zuerst die Kochstufe für die Kochzone und erst danach die Funktion ein.

**Auswählen der Kochzone:** Berühren Sie  wiederholt, bis die Anzeige der gewünschten Kochzone erscheint.

**Einschalten der Funktion:** Berühren Sie  des Timers, um die Zeit einzustellen (00 - 99 Minuten). Wenn die Kontrolllampe der Kochzone anfängt zu blinken, wird die Zeit heruntergezählt.

**So wird die Restzeit angezeigt:** Berühren Sie , um die Kochzone auszuwählen. Die

Kontrolllampe der Kochzone beginnt zu blinken. Das Display zeigt die Restzeit an.

**Ändern der Zeit:** Berühren Sie , um die Kochzone auszuwählen. Berühren Sie  $\oplus$  oder  $\ominus$ .

**Ausschalten der Funktion:** Berühren Sie , um die Kochzone auszuwählen und berühren Sie dann  $\ominus$ . Die verbleibende Zeit zählt rückwärts bis **00**. Die Kontrolllampe der Kochzone erlischt.



Nach Ablauf der Zeit ertönt ein akustisches Signal und **00** blinkt. Die Kochzone wird ausgeschaltet.

**Ausschalten des Signaltons:** Berühren Sie .

#### • **CountUp Timer**

Mit dieser Funktion können Sie feststellen, wie lange eine Kochzone bereits in Betrieb ist.

**Auswählen der Kochzone:** Berühren Sie  wiederholt, bis die Anzeige der gewünschten Kochzone erscheint.

**Einschalten der Funktion:** Berühren Sie  $\ominus$  des Timers.  $\cup^P$  erscheint. Wenn die Kontrolllampe der Kochzone anfängt zu blinken, wird die Zeit hochgezählt. Das Display schaltet um zwischen  $\cup^P$  und der abgelaufenen Zeit (in Minuten).

**So können Sie feststellen, wie lange die Kochzone bereits in Betrieb ist:** Berühren Sie , um die Kochzone auszuwählen. Die Kontrolllampe der Kochzone beginnt zu blinken. Im Display wird die Einschaltdauer der Zone angezeigt.

**Ausschalten der Funktion:** Berühren Sie  und dann  $\oplus$  oder  $\ominus$ . Die Kontrolllampe der Kochzone erlischt.

#### • **Kurzzeitwecker**

Sie können diese Funktion verwenden, wenn das Kochfeld eingeschaltet, die Kochzonen

aber nicht in Betrieb sind. Das Display zeigt  an.

**Einschalten der Funktion:** Berühren Sie  und dann  $\oplus$  oder  $\ominus$  des Timers, um die Zeit einzustellen. Nach Ablauf der Zeit blinkt ertönt ein akustisches Signal und **00** blinkt.

**Ausschalten des Signaltons:** Berühren Sie .



Diese Funktion hat keine Auswirkung auf den Kochzonenbetrieb.

## 6.9 Pause

Mit dieser Funktion werden alle eingeschalteten Kochzonen auf die niedrigste Heizstufe geschaltet.

Wenn diese Funktion eingeschaltet ist, werden alle anderen Symbole des Bedienfelds verriegelt.

Die Funktion unterbricht nicht die Timer-Funktionen.

**1. Zum Aktivieren der Funktion:** Drücken Sie  $\parallel$ .

 leuchtet. Die Kochstufe wird auf 1 reduziert.



**2. Zum Ausschalten der Funktion:** Drücken Sie  $\parallel$ .

Die vorherige Heizstufe erscheint.

## 6.10 Sperren

Sie können das Bedienfeld sperren, wenn Kochzonen eingeschaltet sind. So wird verhindert, dass die Kochstufe versehentlich geändert wird.

**Stellen Sie zuerst die Kochstufe ein.**

**Einschalten der Funktion:** Berühren Sie .  leuchtet 4 Sekunden auf. Der Timer bleibt eingeschaltet.

**Ausschalten der Funktion:** Berühren Sie . Die vorherige Kochstufe wird angezeigt.



Diese Funktion wird auch ausgeschaltet, sobald das Kochfeld ausgeschaltet wird.

## 6.11 Kindersicherung

Diese Funktion verhindert ein versehentliches Einschalten des Kochfelds.

**Einschalten der Funktion:** Schalten Sie das Kochfeld mit ein. Stellen Sie keine Kochstufe ein. Berühren Sie 4 Sekunden lang. leuchtet auf. Schalten Sie das Kochfeld mit aus.

**Ausschalten der Funktion:** Schalten Sie das Kochfeld mit ein. Stellen Sie keine Kochstufe ein. Berühren Sie 4 Sekunden lang. leuchtet auf. Schalten Sie das Kochfeld mit aus.

### Vorübergehendes Ausschalten der Funktion für einen einzelnen Kochvorgang:

Schalten Sie das Kochfeld mit ein. leuchtet auf. Berühren Sie 4 Sekunden lang. **Stellen Sie die Kochstufe innerhalb von 10 Sekunden ein.** Das Kochfeld kann jetzt bedient werden. Wenn Sie das Kochfeld mit ausschalten, wird diese Funktion wieder eingeschaltet.

## 6.12 OffSound Control (Ein- und Ausschalten der Signaltöne)

Schalten Sie das Kochfeld aus. Berühren Sie 3 Sekunden lang. Das Display wird ein- und ausgeschaltet. Berühren Sie 3 Sekunden lang. Es wird oder angezeigt. Berühren Sie des Timers zum Auswählen von:

- - der Signalton ist ausgeschaltet
  - - der Signalton ist eingeschaltet
- Ihre Einstellungen werden übernommen, sobald das Kochfeld automatisch ausgeschaltet wird.

Haben Sie die Funktion auf eingestellt, ertönt der Signalton nur in folgenden Fällen:

- Bei der Berührung von
- Nach Ablauf der für Kurzzeitwecker eingestellten Zeit
- Nach Ablauf der für Countdown-Kurzzeitwecker eingestellten Zeit
- Wenn das Bedienfeld bedeckt ist.

## 6.13 Leistungsbegrenzung

Sind mehrere Zonen eingeschaltet und die verbrauchte Leistung überschreitet die Begrenzung der Stromversorgung, teilt diese Funktion die verfügbare Leistung zwischen allen Kochzonen auf (die mit derselben Phase verbunden sind). Das Kochfeld steuert die Kochstufen, um die Sicherungen der Hausinstallation zu schützen.

- Die Kochzonen werden nach Position und Anzahl der Phasen im Kochfeld gruppiert. Jede Phase darf mit einer maximalen Leistung von (3700 W) belastet werden. Erreicht das Kochfeld die maximale verfügbare Leistung innerhalb einer Phase, wird die Leistung der Kochzonen automatisch reduziert.
- Die Kochstufe der zuletzt gewählten Kochzone wird immer priorisiert. Die verbleibende Leistung wird zwischen den zuvor eingeschalteten Kochzonen in umgekehrter Reihenfolge aufgeteilt.
- Die Kochstufenanzeige der reduzierten Zonen wechselt zwischen der anfangs gewählten Kochstufe und der reduzierten Kochstufe.
- Warten Sie, bis das Display aufhört zu blinken, oder verringern Sie die Kochstufe der zuletzt ausgewählten Kochzone. Die Kochzonen arbeiten mit der reduzierten Kochstufe weiter. Ändern Sie bei Bedarf die Kochstufen der Kochzonen manuell. Siehe Abbildung für mögliche Kombinationen, wie die Leistung unter den Kochzonen verteilt werden kann.



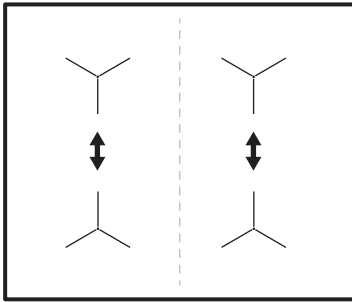

## 6.14 Hob<sup>2</sup>Hood

Diese innovative automatische Funktion verbindet das Kochfeld mit einer speziellen Dunstabzugshaube. Das Kochfeld und die Dunstabzugshaube kommunizieren mit Hilfe von Infrarotsignalen. Die Drehzahl des Lüfters wird automatisch eingestellt. Sie richtet sich nach dem eingestellten Modus und der Temperatur des heißesten Kochgeschirrs auf dem Kochfeld. Sie können den Lüfter auch manuell vom Kochfeld aus bedienen.



Bei den meisten Dunstabzugshauben ist das Fernsteuerungssystem werkseitig ausgeschaltet. Aktivieren Sie es, bevor Sie die Funktion einschalten. Weitere Informationen finden Sie in der Anleitung der Dunstabzugshaube.

### Automatische Bedienung der Funktion

Um die Funktion automatisch zu betreiben, stellen Sie den Automatikmodus auf H1 – H6 ein. Das Kochfeld ist ursprünglich eingestellt auf H5. Die Dunstabzugshaube reagiert, wenn Sie das Kochfeld bedienen. Das Kochfeld misst die Temperatur des Kochgeschirrs automatisch und passt die Geschwindigkeit des Lüfters an.

### Automatikmodi

	Automatische Beleuchtung	Kochen <sup>1)</sup>	Braten <sup>2)</sup>
H0	Aus	Aus	Aus

	Automatische Beleuchtung	Kochen <sup>1)</sup>	Braten <sup>2)</sup>
H1	Ein	Aus	Aus
H2 <sup>3)</sup>	Ein	Lüftergeschwindigkeit 1	Lüftergeschwindigkeit 1
H3	Ein	Aus	Lüftergeschwindigkeit 1
H4	Ein	Lüftergeschwindigkeit 1	Lüftergeschwindigkeit 1
H5	Ein	Lüftergeschwindigkeit 1	Lüftergeschwindigkeit 2
H6	Ein	Lüftergeschwindigkeit 2	Lüftergeschwindigkeit 3

**1)** Das Kochfeld erkennt, dass gekocht wird, und regelt die Lüftergeschwindigkeit je nach eingestelltem Automatikmodus.

**2)** Das Kochfeld erkennt, dass gebraten wird, und regelt die Lüftergeschwindigkeit je nach eingestelltem Automatikmodus.

**3)** Dieser Modus aktiviert den Lüfter und die Backofenbeleuchtung und ist nicht von der Temperatur abhängig.

### Ändern des Automatikmodus

- Schalten Sie das Kochfeld aus.
- Drücken Sie 3 Sekunden lang. Das Display wird ein- und ausgeschaltet.
- Drücken Sie 3 Sekunden lang.
- Drücken Sie wiederholt, bis aufleuchtet.
- Drücken Sie auf des Timers, um einen Automatikmodus auszuwählen.







Schalten Sie den Automatikmodus der Funktion aus, um die Dunstabzugshaube direkt einzuschalten.



Wenn Sie das Garen beenden und das Kochfeld ausschalten, kann die Dunstabzugshaube noch über einen bestimmten Zeitraum laufen. Nach dieser Zeit schaltet das System den Lüfter automatisch aus. Während der folgenden 30 Sekunden kann der Lüfter nicht wieder eingeschaltet werden.

### Manuelle Bedienung der Lüftergeschwindigkeit

Sie können die Funktion auch manuell bedienen. Drücken Sie hierzu , wenn das Kochfeld eingeschaltet ist. Dies deaktiviert den Automatikbetrieb und Sie können die Lüftergeschwindigkeit manuell ändern. Durch Drücken von  erhöht sich die Lüftergeschwindigkeit um eine Stufe. Wenn Sie die Intensivstufe gewählt haben und  erneut drücken, wird die

Lüftergeschwindigkeit auf 0 gesetzt und die Dunstabzugshaube deaktiviert. Drücken Sie , um die Lüftergeschwindigkeit 1 wieder einzustellen.



Zum Einschalten des Automatikbetriebs schalten Sie das Kochfeld aus und wieder ein.

### Einschalten der Beleuchtung

Sie können das Kochfeld so einstellen, dass die Beleuchtung automatisch eingeschaltet wird, wenn Sie das Kochfeld einschalten. Stellen Sie hierzu den Automatikmodus ein auf H1 – H6.



Die Beleuchtung der Dunstabzugshaube schaltet sich 2 Minuten nach dem Ausschalten des Kochfelds aus.

## 7. TIPPS UND HINWEISE

### **WARNUNG!**

Siehe Kapitel Sicherheitshinweise.

### 7.1 Kochgeschirr



Bei Induktionskochzonen erzeugt ein starkes Elektromagnetfeld die Hitze im Kochgeschirr sehr schnell.

Benutzen Sie für die Induktionskochzonen geeignetes Kochgeschirr.

- Um eine Überhitzung zu vermeiden und die Leistung der Kochzonen zu verbessern, muss das Kochgeschirr so dick und flach wie möglich sein.
- Stellen Sie sicher, dass der Boden des Kochgeschirrs sauber und trocken ist, bevor Sie es auf die Kochfläche stellen.
- Achten Sie immer darauf, das Kochgeschirr nicht an den Rändern und Ecken des Glases zu schieben oder zu reiben, da dies die Glasoberfläche beschädigen kann.

### Kochgeschirrmaterial

- **geeignet:** Gusseisen, Stahl, emaillierter Stahl, Edelstahl, Boden aus mehreren Schichten verschiedener Materialien (vom Hersteller als geeignet gekennzeichnet).
- **nicht geeignet:** Aluminium, Kupfer, Messing, Glas, Keramik, Porzellan.

### Kochgeschirr eignet sich für Induktionskochfelder, wenn:

- Wasser sehr schnell auf einer Kochzone kocht, die auf die höchste Erhitzungsstufe geschaltet ist.
- ein Magnet auf den Boden des Kochgeschirrs zieht.

### Abmessungen des Kochgeschirrs

- Induktionskochzonen passen sich automatisch an die Größe des Kochgeschirrbodens an. Siehe „Technische Daten“ > „Spezifikation für Kochzonen“ für die richtigen Kochgeschirrabmessungen. Stellen Sie das Kochgeschirr mittig auf die ausgewählte Kochzone.
- Die Kochzoneneffizienz hängt vom Durchmesser des Kochgeschirrs ab.

Verwenden Sie für eine optimale Wärmeübertragung Kochgeschirr mit einem Bodendurchmesser, der der Größe der Kochzone entspricht (d. h. der maximale Kochgeschirrdurchmesserwert in „Technische Daten“ > „Spezifikation für Kochzonen“).

- Kochgeschirr mit einem Durchmesser, der kleiner als die angegebene Kochzone ist, nimmt nur einen Teil der von der Kochzone erzeugten Leistung auf, was zu einer langsameren Erwärmung führt.
- Verwenden Sie aus Sicherheitsgründen und für optimale Kochergebnisse nicht mehr Kochgeschirr als in der „Spezifikation der Kochzonen“ angegeben. Vermeiden Sie es, Kochgeschirr während des Kochvorgangs in die Nähe des Bedienfelds zu stellen. Dies könnte sich auf die Funktionsweise des Bedienfelds auswirken oder die Kochfeldfunktionen versehentlich aktivieren.

 Siehe hierzu „Technische Daten“.

## 7.2 Geräusche während des Betriebs

 Die Geräusche sind normal und weisen nicht auf eine Störung hin. Die Geräusche des Kochgeschirrs können je nach Kochgeschirrmaterial und Leistungsstufe variieren.

### Geräusche im Zusammenhang mit Kochgeschirr:

- Knacken: Das Kochgeschirr besteht aus unterschiedlichen Materialien (Sandwichkonstruktion).
  - Pfeifen: Sie haben die Kochzone auf eine hohe Stufe geschaltet und das Kochgeschirr besteht aus unterschiedlichen Materialien (Sandwichkonstruktion).
  - Summen: Sie haben die Kochzone auf eine hohe Stufe geschaltet.
- Kochfeldbezogene Geräusche:**
- Klicken: Elektrisches Umschalten:.
  - Rauschen, Surren: Der Lüfter ist in Betrieb.
  - Rhythmisches Geräusch: Kochgeschirr wird erkannt.

## 7.3 Öko Timer (Öko-Kurzzeitwecker)

Um Energie zu sparen, schaltet sich das Heizelement der Kochzone aus, schon bevor der Countdown-Timer ertönt. Der Unterschied in der Betriebszeit hängt von der eingestellten Kochstufe und der Dauer des Garvorgangs ab.

## 7.4 Vereinfachter Kochleitfaden

Das Verhältnis zwischen der Kochstufe und dem Energieverbrauch der Kochzone ist nicht linear. Bei einer höheren Kochstufe steigt der Energieverbrauch nicht proportional an. Das bedeutet, dass eine Kochzone, die auf eine mittlere Kochstufe eingestellt ist, weniger als die Hälfte ihrer maximalen Leistung verbraucht.

 Die Angaben in der Tabelle sind Richtwerte.

Kochstufe	Verwendung für:	Dauer (Min.)	Tipps
 - 1	Warmhalten von gekochten Speisen.	nach Bedarf	Legen Sie einen Deckel auf das Kochgeschirr.
1 - 3	Sauce Hollandaise, schmelzen: Butter, Schokolade, Gelatine.	5 - 25	Von Zeit zu Zeit rühren.

Kochstufe	Verwendung für:	Dauer (Min.)	Tipps
2 - 3	Stocken: Lockere Omeletts, gebackene Eier.	10 - 40	Mit einem Deckel garen.
3 - 5	Reis- und Milchgerichte köcheln lassen, Fertiggerichte aufwärmen.	25 - 50	Mindestens doppelte Menge Flüssigkeit zum Reis geben, Milchgerichte nach der Hälfte der Zeit umrühren.
5 - 7	Dünsten von Gemüse, Fisch, Fleisch.	20 - 45	Geben Sie ein paar Esslöffel Wasser hinzu. Überprüfen Sie die Wassermenge während des Prozesses.
7 - 9	Kartoffeln und anderes Gemüse dämpfen.	20 - 60	Den Boden des Topfes mit 1 - 2 cm Wasser bedecken. Überprüfen Sie während des Prozesses den Wasserstand. Lassen Sie den Deckel auf dem Topf.
7 - 9	Kochen Sie größere Mengen an Lebensmitteln, Eintopfgerichten und Suppen.	60 - 150	Bis zu 3 l Flüssigkeit plus Zutaten.
9 - 12	Sanftes Braten: Schnitzel, Cordon bleu vom Kalb, Kotelett, Frikadellen, Bratwürste, Leber, Mehlschwitze, Eier, Pfannkuchen, Krapfen.	nach Bedarf	Bei Bedarf umdrehen.
12 - 13	Scharfes Braten, Rösti, Lendenstücke, Steaks.	5 - 15	Bei Bedarf umdrehen.
14	Wasser kochen, Nudeln kochen, Fleisch anbraten (Gulasch, Schmorbraten), Frittieren von Pommes frites.		
<b>P</b>	Kochen Sie große Mengen Wasser. PowerBoost ist eingeschaltet.		

## 7.5 Tipps und Hinweise für Hob<sup>2</sup>Hood

Bei der Bedienung des Kochfelds mit der Funktion:

- Schützen Sie das Bedienfeld der Dunstabzugshaube vor direktem Sonnenlicht.
- Richten Sie kein Halogenlicht auf das Bedienfeld der Dunstabzugshaube.
- Decken Sie das Bedienfeld des Kochfelds nicht ab.
- Unterbrechen Sie den Signalfluss zwischen dem Kochfeld und der Dunstabzugshaube nicht (z. B. mit der Hand, einem Kochgeschirrgriff oder großen Topf). Sehen Sie Abbildung.

**Die unten abgebildete Haube dient nur für Illustrationszwecke.**

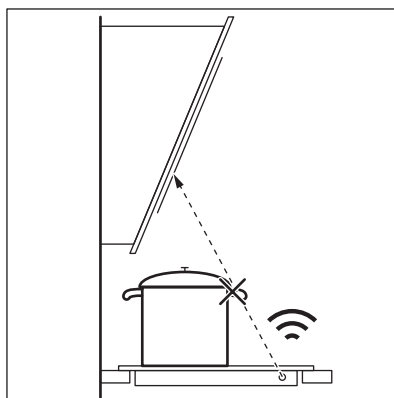



Andere ferngesteuerte Geräte können das Signal blockieren. Verwenden Sie keine derartigen Geräte in der Nähe des Kochfeldes, wenn Hob<sup>2</sup>Hood eingeschaltet ist.

### Dunstabzugshauben mit der Funktion Hob<sup>2</sup>Hood

Das gesamte Sortiment an Dunstabzugshauben, die mit dieser Funktion

ausgestattet sind, finden Sie auf unserer Kunden-Website. AEG Dunstabzugshauben, die mit dieser Funktion ausgestattet sind, haben das Symbol .

## 8. REINIGUNG UND PFLEGE



### WARNUNG!

Siehe Kapitel Sicherheitshinweise.

### 8.1 Allgemeine Informationen

- Reinige das Kochfeld nach jedem Gebrauch.
- Verwende stets Kochgeschirr mit sauberen Böden.
- Kratzer oder dunkle Flecken auf der Oberfläche beeinträchtigen die Funktionsfähigkeit des Kochfelds nicht.
- Verwende ein spezielles Reinigungsmittel, das für die Oberfläche des Kochfelds geeignet ist.
- Verwende immer einen Schaber, der für Kochfelder mit Glasoberfläche empfohlen wird. Verwende den Schaber nur als zusätzliches Werkzeug zur Reinigung des Glases nach dem Standardreinigungsverfahren.



### WARNUNG!

Verwende zum Reinigen der Glasoberfläche keine Messer oder andere scharfe Metallwerkzeuge.

### 8.2 Reinigen der Kochfelds

- **Sofort entfernen:** Geschmolzenen Kunststoff, Plastikfolie, Salz, Zucker und Lebensmittel mit Zucker, sonst kann der Schmutz das Kochfeld beschädigen. Achten Sie darauf, dass sich niemand Verbrennungen zuzieht. Den speziellen Reinigungsschaber schräg zur Glasfläche ansetzen und über die Oberfläche bewegen.
- **Entfernen, wenn das Kochfeld ausreichend abgekühlt ist:** Kalkringe, Wasserringe, Fettflecken, glänzende metallische Verfärbung. Reinigen Sie das Kochfeld mit einem feuchten Tuch und einem nicht scheuernden Reinigungsmittel. Wischen Sie das Kochfeld nach der Reinigung mit einem weichen Tuch trocken.
- **Entfernen Sie glänzende metallische Verfärbungen:** Benutzen Sie für die Reinigung der Glasoberfläche ein mit einer Lösung aus Essig und Wasser angefeuchtetes Tuch.

## 9. FEHLERSUCHE



### WARNUNG!

Siehe Kapitel Sicherheitshinweise.

## 9.1 Was zu tun ist, wenn ...

Störung	Mögliche Ursache	Problembeseitigung
Das Kochfeld kann nicht eingeschaltet oder bedient werden.	Das Kochfeld ist nicht oder nicht ordnungsgemäß an die Spannungsversorgung angeschlossen.	Prüfen Sie, ob das Kochfeld ordnungsgemäß an die Spannungsversorgung angeschlossen ist.
	Die Sicherung ist durchgebrannt.	Vergewissern Sie sich, dass die Sicherung die Ursache für die Störung ist. Brennt die Sicherung wiederholt durch, wenden Sie sich an eine qualifizierte Elektrofachkraft.
	Sie haben die Kochstufe nicht innerhalb von 10 Sekunden eingestellt.	Schalten Sie das Kochfeld erneut ein und stellen Sie die Kochstufe innerhalb von weniger als 10 Sekunden ein.
	Sie haben 2 oder mehr Sensorfelder gleichzeitig berührt.	Berühren Sie nur ein Sensorfeld.
	Pause ist eingeschaltet.	Siehe „Pause“.
Es ist ein konstanter Piepton zu hören.	Auf dem Bedienfeld befinden sich Wasser- oder Fettspritzer.	Reinigen Sie das Bedienfeld.
	Unsachgemäßer elektrischer Anschluss.	Trennen Sie das Kochfeld von der Stromversorgung. Wenden Sie sich an eine Elektrofachkraft zur Überprüfung der Installation.
	Ein akustisches Signal ertönt und das Kochfeld wird ausgeschaltet. Wenn das Kochfeld ausgeschaltet wird, ertönt ein akustisches Signal.	Sie haben etwas auf ein oder mehrere Sensorfelder gestellt.
Das Kochfeld wird ausgeschaltet.	Sie haben etwas auf das Sensorfeld ① gestellt.	Entfernen Sie den Gegenstand von dem Sensorfeld.
Die Restwärmeanzeige funktioniert nicht.	Die Kochzone ist nicht heiß, da sie nur kurze Zeit in Betrieb war oder der Sensor ist beschädigt.	Wenn die Kochzone lange genug betrieben wurde, um heiß zu sein, wenden Sie sich an ein autorisiertes Servicezentrum.
Hob®Hood funktioniert nicht.	Sie haben das Bedienfeld bedeckt.	Entfernen Sie den Gegenstand vom Bedienfeld.
	Sie benutzen einen sehr großen Topf, der das Signal blockiert.	Verwenden Sie einen kleineren Topf, wechseln Sie die Kochzone oder bedienen Sie die Dunstabzugshaube manuell.
Automatisches Aufheizen funktioniert nicht.	Die höchste Kochstufe ist eingestellt.	Die höchste Kochstufe hat die gleiche Leistung wie die Funktion.
	Die Kochzone ist heiß.	Lassen Sie die Kochzone abkühlen.
Die Kochstufe schaltet zwischen zwei Stufen hin und her.	Leistungsbegrenzung ist eingeschaltet.	Siehe „Täglicher Gebrauch“.

Störung	Mögliche Ursache	Problembesehung
Das Bedienfeld fühlt sich heiß an.	Das Kochgeschirr ist zu groß oder Sie stellen es zu nah an das Bedienfeld.	Stellen Sie großes Kochgeschirr nach Möglichkeit auf die hinteren Kochzonen.
Es ertönt kein Signalton, wenn Sie die Sensorfelder des Bedienfelds berühren.	Der Ton ist ausgeschaltet.	Schalten Sie den Ton ein. Siehe „Täglicher Gebrauch“.
<b>L</b> leuchtet.	Kindersicherung oder Sperren ist eingeschaltet.	Siehe „Täglicher Gebrauch“.
<b>F</b> leuchtet.	Es befindet sich kein Kochgeschirr auf der Kochzone.	Stellen Sie Kochgeschirr auf die Kochzone.
	Sie verwenden ungeeignetes Kochgeschirr.	Verwenden Sie für Induktionskochfelder geeignetes Kochgeschirr. Siehe „Tipps und Hinweise“.
	Der Durchmesser des Kochgeschirrbodens ist zu klein für die Kochzone.	Verwenden Sie Kochgeschirr mit den richtigen Abmessungen. Siehe hierzu „Technische Daten“.
Das Erhitzen dauert lange.	Das Kochgeschirr ist zu klein und erhält nur einen Teil der von der Kochzone erzeugten Leistung.	Verwenden Sie für eine optimale Wärmeübertragung Kochgeschirr mit einem Bodendurchmesser, der der Größe der Kochzone entspricht (d. h. der maximale Kochgeschirrdurchmesserwert in „Technische Daten“ > „Spezifikation für Kochzonen“).
<b>E</b> und eine Zahl werden angezeigt.	Es ist ein Fehler im Kochfeld aufgetreten.	Schalten Sie das Kochfeld aus und nach 30 Sekunden wieder ein. Wenn <b>E</b> erneut erscheint, trennen Sie das Kochfeld von der Spannungsversorgung. Schalten Sie nach 30 Sekunden das Kochfeld wieder ein. Wenn das Problem weiterhin besteht, wenden Sie sich an ein autorisiertes Servicezentrum.

## 9.2 Wenn Sie keine Lösung finden ...

Wenn Sie das Problem nicht selbst lösen können, wenden Sie sich an Ihren Händler oder einen autorisierten Kundendienst. Geben Sie die Daten auf dem Typenschild an. Geben Sie den dreistelligen Buchstaben-Code für die Glaskeramik (befindet sich in der Ecke der Glasoberfläche) und eine

Fehlermeldung an. Vergewissern Sie sich, dass Sie das Kochfeld richtig bedient haben. Wenn die Wartung von einem Servicetechniker oder einem Händler nicht kostenlos erfolgt, ist auch während der Garantiezeit eine Gebühr zu entrichten. Die Informationen über Garantiezeitraum und autorisierte Kundendienststellen finden Sie in der Garantiebroschüre.

## 10. TECHNISCHE DATEN

### 10.1 Typenschild

Modell TO64IA0AXB  
Typ 61 B4A 00 AA  
Induktion 7.2 kW  
Ser.-Nr. ....  
AEG

Produkt-Nummer (PNC) 949 493 024 00  
220 - 240 V / 400 V 2N, 50 - 60 Hz  
Hergestellt in: Rumänien  
7.2 kW  

### 10.2 Technische Daten der Kochzonen

Kochzone	Nennleistung (höchste Koch- stufe) [W]	PowerBoost [W]	PowerBoost maximale Dauer [Min]	Kochgeschirr- durchmesser [mm]
Vorne links	2300	3700	10	180 - 210
Hinten links	1800	2800	10	145 - 180
Vorne rechts	1400	2500	4	125 - 145
Hinten rechts	1800	2800	10	145 - 180

Die Leistung der Kochzonen kann leicht von den Daten in der Tabelle abweichen. Sie ändert sich mit dem Material und den Abmessungen des Kochgeschirrs.

Verwenden Sie für optimale Wärmeübertragungs- und Kochergebnisse

Kochgeschirr mit einem Bodendurchmesser, der der Größe der Kochzone entspricht (d. h. der maximale Kochgeschirrdurchmesser in der Tabelle). Verwenden Sie kein Kochgeschirr, das größer als der Durchmesser der Kochzone ist.

## 11. ENERGIEEFFIZIENZ

### 11.1 Produktinformationen gemäß der Ökodesign-Richtlinie der EU

Modellbezeichnung	TO64IA0AXB	
Kochfeldtyp	Einbau-Kochfeld	
Anzahl der Kochzonen	4	
Heiztechnik	Induktion	
Durchmesser der kreisförmigen Kochzonen (Ø)	Vorne links	21.0 cm
	Hinten links	18.0 cm
	Vorne rechts	14.5 cm
	Hinten rechts	18.0 cm
Energieverbrauch pro Kochzone (EC electric cooking)	Vorne links	178.4 Wh/kg
	Hinten links	174.4 Wh/kg
	Vorne rechts	183.2 Wh/kg
	Hinten rechts	184.9 Wh/kg



IEC / EN 60350-2 - Elektrische Kochgeräte für den Hausgebrauch - Teil 2: Kochfelder - Verfahren zur Messung der Leistung.

Die Energiemessungen der Kochflächen wurden an den Markierungen der entsprechenden Kochzonen vorgenommen.

## 11.2 Energie sparen

Sie können Energie beim täglichen Kochen sparen, wenn Sie den folgenden Hinweisen folgen.

- Wenn Sie Wasser erhitzen, verwenden Sie nur die Menge, die Sie benötigen.
- Legen Sie nach Möglichkeit immer Deckel auf das Kochgeschirr.
- Stellen Sie das Kochgeschirr direkt in die Mitte der Kochzone.
- Nutzen Sie die Restwärme, um Speisen warm zu halten oder zum Schmelzen.

## 11.3 Produktinformationen für Stromverbrauch und maximale Zeit bis zum Erreichen des entsprechenden Energiesparmodus

Energieverbrauch im Aus-Zustand

0.3 W

Maximale Zeit, die das Gerät benötigt, um automatisch den entsprechenden Energiesparmodus zu erreichen

2 Min

## 12. INFORMATIONEN ZUR ENTSORGUNG

### Ihre Pflichten als Endnutzer



Dieses Elektro- bzw. Elektronikgerät ist mit einer durchgestrichenen Abfalltonne auf Rädern gekennzeichnet. Das Gerät darf deshalb nur getrennt vom unsortierten Siedlungsabfall gesammelt und zurückgenommen werden, es darf also nicht in den Hausmüll gegeben werden. Das Gerät kann z. B. bei einer kommunalen Sammelstelle oder ggf. bei einem Vertreiber (siehe zu deren Rücknahmepflichten unten) abgegeben werden. Das gilt auch für alle Bauteile, Unterbaugruppen und Verbrauchsmaterialien des zu entsorgenden Altgeräts.

Bevor das Altgerät entsorgt werden darf, müssen alle Altbatterien und Altakkumulatoren vom Altgerät getrennt werden, die nicht vom Altgerät umschlossen sind. Das gleiche gilt für Lampen, die zerstörungsfrei aus dem Altgerät entnommen werden können. Der Endnutzer ist zudem selbst dafür verantwortlich, personenbezogene Daten auf dem Altgerät zu löschen.

### Hinweise zum Recycling

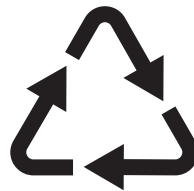

Helfen Sie mit, alle Materialien zu recyceln, die mit diesem Symbol gekennzeichnet sind. Entsorgen Sie solche Materialien, insbesondere Verpackungen, nicht im Hausmüll sondern über die bereitgestellten

Recyclingbehälter oder die entsprechenden örtlichen Sammelsysteme.

Recyceln Sie zum Umwelt- und Gesundheitsschutz auch elektrische und elektronische Geräte.

### **Rücknahmepflichten der Verreiber in Deutschland**

Wer auf mindestens 400 m<sup>2</sup> Verkaufsfläche Elektro- und Elektronikgeräte vertreibt oder sonst geschäftlich an Endnutzer abgibt, ist verpflichtet, bei Abgabe eines neuen Geräts ein Altgerät des Endnutzers der gleichen Geräteart, das im Wesentlichen die gleichen Funktionen wie das neue Gerät erfüllt, am Ort der Abgabe oder in unmittelbarer Nähe hierzu unentgeltlich zurückzunehmen. Das gilt auch für Verreiber von Lebensmitteln mit einer Gesamtverkaufsfläche von mindestens 800 m<sup>2</sup>, die mehrmals im Kalenderjahr oder dauerhaft Elektro- und Elektronikgeräte anbieten und auf dem Markt bereitstellen. Solche Verreiber müssen zudem auf Verlangen des Endnutzers Altgeräte, die in keiner äußeren Abmessung größer als 25 cm sind (kleine Elektrogeräte), im Einzelhandelsgeschäft oder in unmittelbarer Nähe hierzu unentgeltlich zurückzunehmen; die Rücknahme darf in diesem Fall nicht an den Kauf eines Elektro- oder Elektronikgerätes geknüpft, kann aber auf drei Altgeräte pro Geräteart beschränkt werden.

Ort der Abgabe ist auch der private Haushalt, wenn das neue Elektro- oder Elektronikgerät dorthin geliefert wird; in diesem Fall ist die Abholung des Altgerätes für den Endnutzer kostenlos.

Die vorstehenden Pflichten gelten auch für den Vertrieb unter Verwendung von Fernkommunikationsmitteln, wenn die Verreiber Lager- und Versandflächen für Elektro- und Elektronikgeräte bzw. Gesamtlager- und -versandflächen für Lebensmittel vorhalten, die den oben genannten Verkaufsflächen entsprechen. Die

unentgeltliche Abholung von Elektro- und Elektronikgeräten ist dann aber auf Wärmeüberträger (z. B. Kühlschrank), Bildschirme, Monitore und Geräte, die Bildschirme mit einer Oberfläche von mehr als 100 cm<sup>2</sup> enthalten, und Geräte beschränkt, bei denen mindestens eine der äußeren Abmessungen mehr als 50 cm beträgt. Für alle übrigen Elektro- und Elektronikgeräte muss der Verreiber geeignete Rückgabemöglichkeiten in zumutbarer Entfernung zum jeweiligen Endnutzer gewährleisten; das gilt auch für kleine Elektrogeräte (s.o.), die der Endnutzer zurückgeben will, ohne ein neues Gerät zu kaufen.

### **Rücknahmepflichten von Verreibern und andere Möglichkeiten der Entsorgung von Elektro- und Elektronikgeräten in der Region Wallonien**

Verreiber, die Elektro- und Elektronikgeräte verkaufen, sind verpflichtet, bei der Lieferung von Neugeräten Altgeräte desselben Typs, die im Wesentlichen die gleichen Funktionen wie die Neugeräte erfüllen, kostenlos vom Endverbraucher zurückzunehmen. Dies gilt auch bei der Lieferung von neuen Elektro- und Elektronikgeräten oder beim Fernabsatz.

Darüber hinaus ist jeder, der Elektro- und Elektronikgeräte auf einer Verkaufsfläche von mindestens 400 m<sup>2</sup> verkauft, verpflichtet, Altgeräte, die in keiner äußeren Abmessung größer als 25 cm sind (Elektrokleingeräte), im Ladengeschäft oder in unmittelbarer Nähe kostenlos zurückzunehmen; die Rücknahme darf in diesem Fall nicht vom Kauf eines Elektro- oder Elektronikgerätes abhängig gemacht werden.

Die Rücknahme von Elektro- und Elektronikgeräten kann auch auf Containerplätzen oder zugelassenen Recyclinghöfen erfolgen. Für weitere Informationen wenden Sie sich bitte an Ihre Gemeindeverwaltung.

**Benvenuto in AEG! Grazie per aver scelto di acquistare questo prodotto.**



Ricevere consigli, scaricare i nostri opuscoli, eliminare eventuali anomalie, ottenere informazioni sull'assistenza e la riparazione:  
[www.aeg.com/support](http://www.aeg.com/support)

Con riserva di modifiche.

## INDICE

1. INFORMAZIONI DI SICUREZZA.....	67
2. ISTRUZIONI DI SICUREZZA.....	70
3. INSTALLAZIONE.....	72
4. DESCRIZIONE DEL PRODOTTO.....	74
5. PRIMA DEL PRIMO UTILIZZO.....	76
6. UTILIZZO QUOTIDIANO.....	76
7. CONSIGLI E SUGGERIMENTI UTILI.....	81
8. MANUTENZIONE E PULIZIA.....	84
9. GUIDA ALLA RISOLUZIONE DEI PROBLEMI.....	84
10. DATI TECNICI.....	86
11. EFFICIENZA ENERGETICA.....	87
12. CONSIDERAZIONI SULL'AMBIENTE.....	88

## 1. ⚠ INFORMAZIONI DI SICUREZZA

Leggere attentamente le istruzioni fornite prima di installare e utilizzare l'apparecchiatura. I produttori non sono responsabili di eventuali lesioni o danni derivanti da un'installazione o un uso scorretti. Conservare sempre le istruzioni in un luogo sicuro e accessibile per poterle consultare in futuro.

### 1.1 Sicurezza dei bambini e delle persone vulnerabili

- Quest'apparecchiatura può essere usata da bambini a partire da 8 anni di età e da adulti con capacità fisiche, sensoriali o mentali limitate o con scarsa esperienza e conoscenza sull'uso dell'apparecchiatura, solamente se sorvegliati o se istruiti relativamente all'utilizzo in sicurezza dell'apparecchiatura e se hanno compreso i rischi coinvolti. I bambini che hanno meno di 8 anni e le persone con disabilità diffuse e complesse vanno tenuti lontani

dall'elettrodomestico, a meno che non vi sia una supervisione continua.

- Sorvegliare i bambini per assicurarsi che non giochino con l'apparecchiatura.
- Tenere gli imballaggi lontano dai bambini e smaltirli in modo adeguato.
- **AVVERTENZA:** L'elettrodomestico e le parti accessibili si riscaldano molto durante l'uso. Tenere i bambini e gli animali domestici lontani dall'apparecchiatura durante l'uso e durante il raffreddamento.
- Se l'elettrodomestico ha un dispositivo di sicurezza per i bambini sarà opportuno attivarlo.
- I bambini non devono eseguire interventi di pulizia e manutenzione sull'elettrodomestico senza essere supervisionati.

## **1.2 Avvertenze di sicurezza generali**

- L'apparecchiatura è destinata solo alla cottura.
- Quest'apparecchiatura è progettata per un uso domestico singolo in un ambiente interno.
- Quest'apparecchiatura può essere utilizzata in uffici, camere d'albergo, camere di bed & breakfast, alloggi in agriturismi e altre sistemazioni simili in cui tale utilizzo non superi i livelli di utilizzo domestico (medi).
- **AVVERTENZA:** L'elettrodomestico e le parti accessibili si riscaldano molto durante l'uso. Fare attenzione a non toccare gli elementi riscaldanti.
- **AVVERTENZA:** Non lasciare mai il piano cottura incustodito durante la preparazione di pietanze in quanto olio e grassi potrebbero incendiarsi.
- Il fumo è un'indicazione di surriscaldamento. Non usare mai acqua per spegnere il fuoco di cottura. Spegnere l'apparecchiatura e coprire le fiamme, per esempio, con una coperta o un coperchio.
- **AVVERTENZA:** L'apparecchiatura non deve essere alimentata tramite un commutatore esterno, come un timer,

o collegata a un circuito regolarmente acceso e spento da un'azienda.

- **ATTENZIONE!** Si deve sorvegliare il processo di cottura. I processi di cottura brevi devono essere sorvegliati continuamente.
- **AVVERTENZA:** Pericolo di incendio: Non conservare alcun oggetto sulle superfici di cottura.
- Oggetti metallici quali coltelli, forchette, cucchiai e coperchi non devono essere posti sulla superficie del piano di cottura in quanto possono diventare molto caldi.
- Non utilizzare l'apparecchiatura prima di installarla nella struttura a incasso.
- Non nebulizzare acqua né utilizzare vapore per pulire l'apparecchiatura.
- Dopo l'uso, spegnere l'elemento del piano cottura utilizzato mediante il comando corrispondente, senza considerare quanto indicato dal rilevatore di utensili.
- **AVVERTENZA:** Se la superficie è incrinata, spegnere l'apparecchiatura per evitare la possibilità di scosse elettriche. Qualora l'apparecchiatura sia collegata direttamente alla corrente mediante una scatola di derivazione, togliere il fusibile per scollegarla dall'alimentazione. In ogni caso, contattare il Centro Assistenza Autorizzato.
- Se il cavo di alimentazione è danneggiato, deve essere sostituito dal produttore, da un centro di assistenza autorizzato o da una persona qualificata per evitare situazioni di pericolo.
- **AVVERTENZA:** Utilizzare esclusivamente protezioni per il piano cottura progettate dal produttore dell'apparecchiatura o indicate dallo stesso nelle istruzioni d'uso, come ad esempio accessori idonei o le protezioni per il piano cottura incorporate nell'apparecchiatura. Utilizzare protezioni inadeguate aumenta il rischio di incidenti.

## 2. ISTRUZIONI DI SICUREZZA

### 2.1 Installazione

#### **AVVERTENZA!**

L'installazione dell'apparecchiatura deve essere eseguita da personale qualificato.

#### **AVVERTENZA!**

Rischio di lesioni o danni all'apparecchiatura.

- Rimuovere tutti i materiali di imballaggio.
- Non installare o utilizzare l'apparecchiatura se è danneggiata.
- Attenersi alle istruzioni fornite insieme all'apparecchiatura.
- È necessario rispettare la distanza minima dalle altre apparecchiature.
- Prestare sempre attenzione in fase di spostamento dell'apparecchiatura, dato che è pesante. Usare sempre i guanti di sicurezza e le calzature adeguate.
- Proteggere le superfici di taglio con un materiale di tenuta per evitare che l'umidità causi dei rigonfiamenti.
- Proteggere la base dell'apparecchiatura da vapore e umidità.
- Non installare l'apparecchiatura accanto ad una porta o sotto una finestra, per evitare che pentole calde cadano dall'apparecchiatura quando la porta o la finestra sono aperte.
- Ogni apparecchiatura dispone di ventole di raffreddamento sulla parte inferiore.
- Se l'apparecchiatura viene installata sopra a un cassetto:
  - Non tenere oggetti di piccole dimensioni o fogli di carta che potrebbero essere aspirati, dato che possono danneggiare le ventole di raffreddamento o guastare il funzionamento del sistema di raffreddamento.
  - Mantenere una distanza di almeno due cm fra la parte inferiore dell'apparecchiatura e le componenti conservate nel cassetto.
- Togliere gli eventuali pannelli separatori installati nel mobiletto sotto all'apparecchiatura.

### 2.2 Collegamento elettrico

#### **AVVERTENZA!**

Rischio di incendio e scossa elettrica.

- Tutti i collegamenti elettrici devono essere effettuati da un elettricista qualificato.
- Il dispositivo deve essere messo a terra.
- Prima di qualsiasi intervento è necessario verificare che l'apparecchiatura sia scollegata dalla rete elettrica.
- Verificare che i parametri sulla targhetta siano compatibili con le indicazioni elettriche dell'alimentazione.
- Verificare che l'apparecchiatura sia installata correttamente. L'allentamento di un collegamento elettrico o di una spina (ove previsti) può provocare un forte surriscaldamento del terminale.
- Utilizzare il cavo dell'alimentazione elettrica corretto.
- Non lasciare che il cavo dell'alimentazione elettrica si aggrovigli.
- Assicurarci che sia installata una protezione contro gli urti.
- Utilizzare il serracavo sul cavo.
- Assicurarci che il cavo dell'alimentazione o la spina (ove previsti) non sfiorino l'apparecchiatura o le pentole roventi quando si collega l'apparecchiatura a una presa.
- Non utilizzare prese multiple e prolunghie.
- Accertarsi di non danneggiare la spina o il cavo (ove previsti). Contattare il nostro Centro Assistenza autorizzato o un elettricista qualificato per sostituire un cavo danneggiato.
- I dispositivi di protezione da scosse elettriche devono essere fissati in modo tale da non poter essere disattivati senza l'uso di attrezzi.
- Inserire la spina di alimentazione nella presa solo al termine dell'installazione. Verificare che la spina di alimentazione rimanga accessibile dopo l'installazione.
- Nel caso in cui la spina di corrente sia allentata, non collegarla alla presa.
- Non tirare il cavo di alimentazione per scollegare l'apparecchiatura. Tirare sempre dalla spina.

- Servirsi unicamente di dispositivi di isolamento adeguati: interruttori automatici, fusibili (quelli a tappo devono essere rimossi dal portafusibile), sganciatori per correnti di guasto a terra e relè.
- L'impianto elettrico deve essere dotato di un dispositivo di isolamento che consenta di scollegare l'apparecchiatura dalla presa di corrente a tutti i poli. Il dispositivo di isolamento deve avere una larghezza dell'apertura di contatto non inferiore ai 3 mm.

## 2.3 Utilizzo

### **AVVERTENZA!**

Rischio di lesioni, ustioni o scosse elettriche.

- Non modificare le specifiche tecniche dell'apparecchiatura.
- Rimuovere tutto l'imballaggio, le etichette e la pellicola protettiva (se presente), prima del primo utilizzo.
- Assicurarsi che le aperture di ventilazione non siano bloccate.
- Non lasciare l'elettrodomestico incustodito durante il funzionamento.
- Impostare le zone di cottura su "off" dopo ogni utilizzo.
- Non appoggiare posate o coperchi sulle zone di cottura. Possono diventare roventi.
- Non accendere l'elettrodomestico con le mani bagnate o quando è a contatto con l'acqua.
- Non utilizzare l'elettrodomestico come superficie di lavoro o come superficie di deposito.
- Se la superficie dell'apparecchiatura presenta delle incrinature, scollegarla immediatamente dall'alimentazione per evitare scosse elettriche.
- I portatori di pacemaker devono mantenere una distanza di almeno 30 cm dalle zone di cottura a induzione quando l'apparecchiatura è in funzione.
- Quando si immergono gli alimenti nell'olio bollente, questo potrebbe schizzare.
- Non utilizzare fogli di alluminio o altri materiali tra la superficie di cottura e le

pentole, se non diversamente specificato dal produttore di questa apparecchiatura.

- Usare esclusivamente accessori consigliati dal produttore per questa apparecchiatura.

### **AVVERTENZA!**

Rischio di incendio ed esplosione.

- Grassi e olio riscaldati possono rilasciare vapori infiammabili. Tenere le fiamme o gli oggetti caldi lontani da grassi e oli in fase di cottura.
- I vapori rilasciati dall'olio a temperatura elevata possono provocare una combustione spontanea.
- L'olio usato, che può contenere residui di cibo, può causare un incendio a una temperatura inferiore rispetto all'olio utilizzato per la prima volta.
- Non appoggiare o tenere liquidi o materiali infiammabili, né oggetti facilmente infiammabili sull'apparecchiatura, al suo interno o nelle immediate vicinanze.

### **AVVERTENZA!**

Vi è il rischio di danneggiare l'apparecchiatura.

- Non tenere pentole calde sul pannello dei comandi.
- Non mettere coperchi caldi sulla superficie in vetro del piano cottura.
- Non esporre al calore pentole vuote.
- Fare attenzione a non lasciar cadere oggetti o pentole sull'apparecchiatura. La superficie si potrebbe danneggiare.
- Non attivare le zone di cottura con pentole vuote o senza pentole.
- Le pentole in ghisa o con il fondo danneggiato possono graffiare la superficie in vetro/vetroceramica. Sollevare sempre questi oggetti quando è necessario spostarli sulla superficie di cottura.

## 2.4 Cura e pulizia

- Pulire regolarmente l'apparecchiatura per evitare il deterioramento dei materiali che compongono la superficie.
- Disattivare l'apparecchiatura e lasciarla raffreddare prima di procedere con la pulizia.

- Pulire l'apparecchiatura con un panno inumidito e morbido. Utilizzare solo detergenti neutri. Non usare prodotti abrasivi, spugnette abrasive, solventi od oggetti metallici, se non specificato diversamente.

## 2.5 Assistenza

- Per far riparare l'apparecchiatura, rivolgersi a un Centro di Assistenza Autorizzato. Utilizzare solo ricambi originali.
- Per quanto riguarda la lampada o le lampade all'interno di questo prodotto e le lampade di ricambio vendute separatamente: Queste lampade sono destinate a resistere a condizioni fisiche estreme negli elettrodomestici, come temperatura, vibrazioni, umidità, o sono

destinate a segnalare informazioni sullo stato operativo dell'apparecchio. Non sono destinate ad essere utilizzate in altre applicazioni e non sono adatte per l'illuminazione di ambienti domestici.

## 2.6 Smaltimento

### **AVVERTENZA!**

Rischio di lesioni o soffocamento.

- Contattare le autorità locali per ricevere informazioni su come smaltire correttamente l'apparecchiatura.
- Staccare la spina dall'alimentazione elettrica.
- Tagliare il cavo elettrico in prossimità dell'apparecchiatura e gettarlo.

## 3. INSTALLAZIONE

### **AVVERTENZA!**

Fare riferimento ai capitoli sulla sicurezza.

### 3.1 Prima dell'installazione

Prima di installare il piano di cottura, annotare l'informazione riportata di seguito presente sulla targhetta dei dati. La targhetta dei dati è applicata sul lato inferiore del piano di cottura.

Numero di serie .....

### 3.2 Piani di cottura da incasso

Utilizzare esclusivamente piani di cottura da incasso solo dopo l'installazione in idonei piani di lavoro e mobili da incasso conformi alle norme.

### 3.3 Cavo di collegamento

- Il piano cottura è fornito con un cavo di collegamento.
- Per sostituire il cavo di alimentazione danneggiato, usare il seguente tipo di cavo: H05V2V2-F che resiste a una temperatura di 90 °C o superiore. Un filo singolo deve avere una sezione trasversale minima in conformità con la

tabella seguente. Contattare il Centro di assistenza tecnica locale. Il cavo di collegamento può essere sostituito solo da elettricisti qualificati.

### **AVVERTENZA!**

Tutti i collegamenti elettrici devono essere realizzati da un elettricista qualificato.

### **ATTENZIONE!**

I collegamenti tramite spine di contatto sono vietati.

### **ATTENZIONE!**

Non forare o saldare l'estremità del cavo. È vietato.

### **ATTENZIONE!**

Non collegare il cavo senza la guaina terminale del cavo.

### Collegamento a una fase

1. Rimuovere la guaina terminale del cavo dai fili nero, marrone e blu.
2. Rimuovere una parte dell'isolamento delle estremità dei cavi marrone, nero e blu.



3. Collegare le estremità del cavo nero e di quello marrone.
4. Applicare un nuovo manicotto terminale per filo sull'estremità del filo condiviso (è necessario uno strumento speciale).
5. Collegare le estremità di due cavi blu.
6. Applicare un nuovo manicotto terminale per filo sull'estremità del filo condiviso (è necessario uno strumento speciale).

### Collegamento bifase

1. Rimuovere il manicotto terminale del cavo dai cavi blu.

2. Rimuovere una parte dell'isolamento delle estremità del cavo blu.
3. Collegare le estremità di due cavi blu.
4. Applicare un nuovo manicotto terminale per filo sull'estremità del filo condiviso (è necessario un utensile speciale).

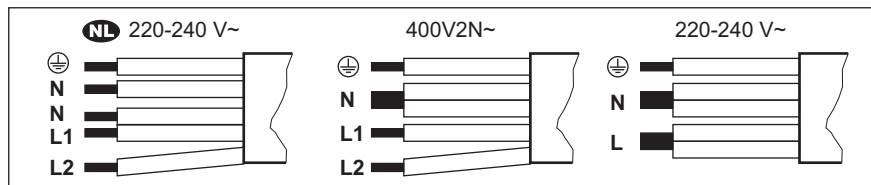

<b>NL</b> 220 - 240 V~	<b>Collegamento bifase: 400 V2N~</b>		<b>Collegamento a una fase: 220 - 240 V~</b>	
<b>5x1,5 mm<sup>2</sup></b>	<b>5x1,5 mm<sup>2</sup> o 4x2,5 mm<sup>2</sup></b>		<b>5x1,5 mm<sup>2</sup> o 3x4 mm<sup>2</sup></b>	
Verde-giallo	Verde-giallo	Verde-giallo	Verde-giallo	Verde-giallo
N Blu e blu	N Blu e blu	N Blu e blu	N Blu e blu	N Blu e blu
L1 Nero	L1 Nero	L1 Nero	L Nero e marrone	L Nero e marrone
L2 Marrone	L2 Marrone	L2 Marrone		

### 3.4 Montaggio

Maneggiare l'apparecchiatura con cura durante l'installazione per evitare di piegare o danneggiare il telaio.

Se s'installa il piano cottura sotto una cappa, consultare le istruzioni d'installazione della cappa per la distanza minima tra le apparecchiature.

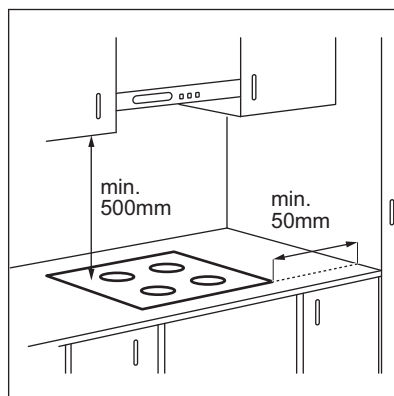

Se l'apparecchiatura è installata sopra un cassetto, la ventilazione del piano cottura

riscalda gli articoli all'interno del cassetto durante il processo di cottura.

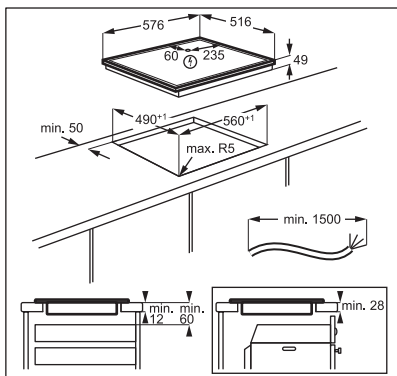

Trova il video tutorial "Come installare il piano cottura a induzione AEG: installazione del piano di lavoro" digitando il nome completo indicato nell'immagine sottostante.

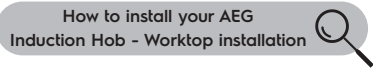

## 4. DESCRIZIONE DEL PRODOTTO

### 4.1 Disposizione del piano di cottura

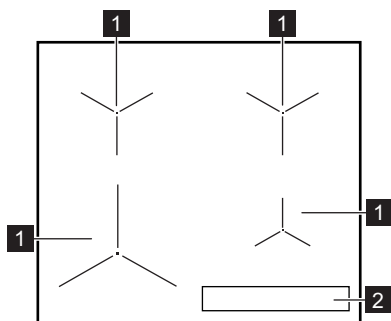



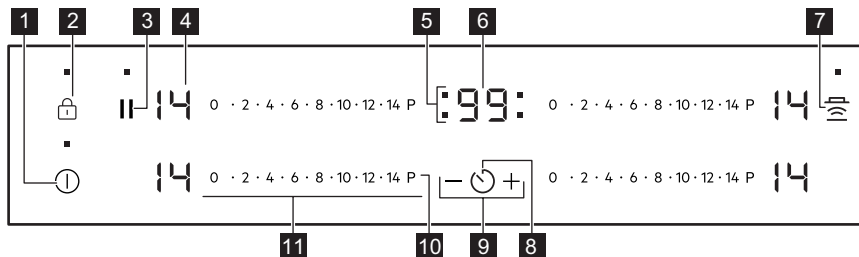

- 1** Zona di cottura a induzione
- 2** Pannello dei comandi









### 4.2 Layout del pannello di controllo

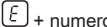

Utilizzare i tasti sensore per mettere in funzione l'apparecchiatura. I display, gli indicatori ed i segnali acustici mostrano quali funzioni sono attive.

Tasto sensore	Funzione	Commento
1 	In data / Spento	Per attivare e disattivare il piano di cottura.
2 	Blocco / Dispositivo di sicurezza per bambini	Per bloccare/sbloccare il pannello dei comandi.
3 	Sospendi	Per attivare e disattivare la funzione.
4 -	Display livello di potenza	Per mostrare il livello di potenza.
5 -	Spie del timer delle zone di cottura	Indica per quale zona è impostato il tempo.
6 -	Display timer	Indica il tempo in minuti.
7 	Hob <sup>2</sup> Hood	Per attivare e disattivare la modalità manuale della funzione.
8 	-	Per selezionare la zona di cottura.
9 + / -	-	Per aumentare o ridurre il tempo.
10 P	PowerBoost	Per attivare la funzione.
11 -	Barra dei comandi	Per impostare un livello di potenza.

### 4.3 Display del livello di potenza

Display	Descrizione
	La zona di cottura è disattivata.
	La zona di cottura è in funzione.
	Sospendi è attiva.
	Riscaldamento automatico è attiva.
	PowerBoost è attiva.
	È presente un malfunzionamento.
	OptiHeat Control (indicatore di calore residuo su 3 livelli): proseguire la cottura/tenere in caldo/calore residuo.
	Blocco / Dispositivo di sicurezza per bambini è attiva.
	Pentola non adeguata o troppo piccola; oppure manca la pentola sulla zona di cottura.
	Spegnimento automatico è attiva.

## 5. PRIMA DEL PRIMO UTILIZZO

### **AVVERTENZA!**





Fare riferimento ai capitoli sulla sicurezza.



### 5.1 Limitazione potenza

Limitazione potenza definisce quanta potenza viene utilizzata dal piano cottura in totale, entro i limiti dei fusibili per l'installazione domestica.

Il piano cottura è impostato sul livello di potenza massimo possibile per impostazione predefinita.

#### Per ridurre o aumentare il livello di potenza:

1. Disattivare il piano cottura.
2. Tenere premuto  per 3 secondi. Il display si accende e si spegne.
3. Tenere premuto  per 3 secondi.  o  compare.

4. Premere . P72 compare.
5. Premere  /  del timer per impostare il livello di potenza.

#### Livelli di potenza

Fare riferimento al capitolo "Dati tecnici".

### **ATTENZIONE!**

Assicurarsi che la potenza selezionata sia idonea ai fusibili installati nell'impianto domestico.

- P72 — 7.200 W
- P15 — 1.500 W
- P20 — 2.000 W
- P25 — 2.500 W
- P30 — 3.000 W
- P35 — 3.500 W
- P40 — 4.000 W
- P45 — 4.500 W
- P50 — 5.000 W
- P60 — 6.000 W

## 6. UTILIZZO QUOTIDIANO

### **AVVERTENZA!**

Fare riferimento ai capitoli sulla sicurezza.



### 6.1 Attivazione e disattivazione

Sfiorare  per 1 secondo per accendere o spegnere il piano di cottura.

### 6.2 Spegnimento automatico

La funzione spegne automaticamente il piano di cottura se:

- tutte le zone di cottura sono disattivate,
- non è stato impostato il livello di potenza dopo l'accensione del piano di cottura,
- è stato versato qualcosa o appoggiato un oggetto sul pannello dei comandi per più di 10 secondi (un tegame, uno straccio, ecc.). Viene emesso un segnale acustico e il piano cottura si disattiva. Rimuovere l'oggetto o pulire il pannello dei comandi.

- Il piano di cottura è surriscaldato (per es. se si esaurisce l'acqua in ebollizione nella pentola). Lasciare raffreddare la zona di cottura prima di utilizzare nuovamente il piano di cottura.
- è stata utilizzata una pentola non idonea. Il simbolo  si accende e la zona di cottura si spegne automaticamente dopo 2 minuti.
- non è stata spenta una zona di cottura o non è stato modificato il livello di potenza. Dopo un tempo prestabilito, si accende  e il piano di cottura si spegne.

**Rapporto tra livello di potenza e il tempo trascorso il quale si spegne il piano di cottura:**

Livello di potenza	Il piano di cottura si disattiva dopo
--------------------	---------------------------------------

 , 1 - 3

6 ore

Livello di potenza	Il piano di cottura si disattiva dopo
4 - 7	5 ore
8 - 9	4 ore
10 - 14	1,5 ora

### 6.3 Livello di potenza

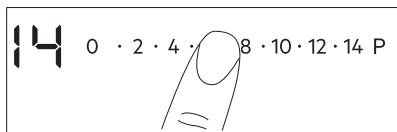

Per impostare o modificare il livello di potenza:

Sfiorare la barra di controllo per impostare il livello di potenza corretto o spostare il dito lungo la barra di controllo fino a raggiungere il livello necessario.



### 6.4 OptiHeat Control (indicatore di calore residuo su 3 livelli)

#### AVVERTENZA!

 /  /  Se la spia è accesa, il calore residuo può causare ustioni.

Le zone di cottura a induzione generano il calore richiesto per la cottura direttamente sul fondo della pentola. Il piano in vetroceramica viene riscaldato dal calore delle pentole.

Le spie compaiono quando una zona di cottura è calda. Mostrano il livello del calore residuo per le zone di cottura attualmente in uso:

 - Continua la cottura

 - Mantieni caldo

 - Calore residuo.

La spia può anche comparire:

- per le zone di cottura vicine, anche se non vengono utilizzate,
- quando si collocano pentole calde sulla zona di cottura fredda,
- quando il piano cottura è disattivato ma la zona di cottura è ancora calda.

La spia scompare quando la zona di cottura si è raffreddata.

### 6.5 Utilizzo delle zone di cottura

Posizionare le pentole al centro della zona selezionata. Le zone di cottura a induzione si adattano automaticamente alla dimensione del fondo della pentola.



Per un trasferimento ottimale del calore, utilizzare pentole con diametro di base simile alle dimensioni della zona di cottura (ovvero il valore massimo del diametro delle pentole riportato nella sezione "Dati tecnici" > "Specifiche delle zone di cottura"). Accertarsi che la pentola sia adatta per i piani di cottura a induzione. Per ulteriori informazioni sui tipi di pentole rimandiamo a "Consigli e suggerimenti".



### 6.6 Riscaldamento automatico

Usare questa funzione per ottenere un'impostazione di calore desiderata in un tempo più breve. Quando la funzione è attiva, la zona di cottura funziona sull'impostazione di calore più alta all'inizio e poi continua a funzionare con l'impostazione di calore desiderata.



Per attivare questa funzione, la zona di cottura deve essere fredda.

#### Per attivare la funzione per una zona di

**cottura:** toccare **P** (si accende ). Selezionare immediatamente il livello di potenza desiderato.  si accende dopo 3 secondi.

**Per disattivare la funzione,** modificare il livello di potenza.

### 6.7 PowerBoost

Questa funzione aumenta la potenza fornita alle zone di cottura a induzione. Questa funzione si può attivare per la zona di cottura a induzione soltanto per un intervallo di tempo limitato. Al termine di questo intervallo, la zona di cottura a induzione passa

automaticamente al livello di potenza massimo impostato.



Fare riferimento al capitolo "Dati tecnici".

**Per attivare la funzione per una zona di cottura:** sfiorare **P**. si accende.

**Per disattivare la funzione,** modificare il livello di potenza.

## 6.8 Timer

### • Timer

È possibile utilizzare questa funzione per impostare la durata di una sessione di cottura singola.

Per prima cosa, impostare il livello di calore per la zona di cottura, quindi impostare la funzione.

**Per impostare la zona di cottura:** sfiorare ripetutamente fino all'accensione della spia della zona di cottura desiderata.

**Per attivare la funzione:** sfiorare il tasto **+** del timer per impostare il tempo (00 - 99 minuti). Quando la spia della zona di cottura inizia a lampeggiare, parte il conto alla rovescia.

**Per visualizzare il tempo residuo:** sfiorare per impostare la zona di cottura. La spia della zona di cottura inizia a lampeggiare. Sul display compare il tempo residuo.

**Per modificare l'ora:** sfiorare per impostare la zona di cottura. Premere **+** o **-**.

**Per disattivare la funzione:** sfiorare per impostare la zona di cottura e quindi toccare **-**. Viene avviato il conto alla rovescia del tempo residuo fino a **00**. La spia della zona di cottura scompare.



Al termine del conto alla rovescia, verrà emesso un segnale acustico e **00** lampeggerà. La zona di cottura si disattiva.

**Per arrestare il segnale acustico:** sfiorare .

### • CountUp Timer

Utilizzare questa funzione per controllare per quanto tempo è in funzione la zona di cottura.

**Per impostare la zona di cottura:** sfiorare ripetutamente fino all'accensione della spia della zona di cottura desiderata.

**Per attivare la funzione:** sfiorare **-** del timer. apparirà. Quando la spia della zona di cottura inizia a lampeggiare, si avvia il conteggio del tempo. Il display passa da al tempo conteggiato (in minuti).

**Per controllare per quanto tempo è in funzione la zona di cottura:** sfiorare per impostare la zona di cottura. La spia della zona di cottura inizia a lampeggiare. Il display mostra per quanto tempo è rimasta in funzione la zona.

**Per disattivare la funzione:** sfiorare , quindi sfiorare **+** o **-**. La spia della zona di cottura scompare.

### • Contaminuti

Si può utilizzare questa funzione quando il piano di cottura è attivo e le zone di cottura non sono in funzione. Nel display del livello di calore appare .

**Per attivare la funzione:** sfiorare , quindi sfiorare **+** o **-** del timer per impostare il tempo. Allo scadere del tempo, verrà emesso un segnale acustico e **00** lampeggerà.

**Per arrestare il segnale acustico:** touch .



La funzione non ha alcun effetto sul funzionamento delle zone di cottura.

## 6.9 Sospendi

Questa funzione pone tutte le zone di cottura accese sull'impostazione di calore più basso.

Quando la funzione è attiva, tutti gli altri simboli sui pannelli di controllo sono bloccati.

La funzione non interrompe le funzioni del timer.

1. **Per attivare la funzione:** premere  .



 si accende. Il livello di calore viene ridotto a 1.

2. **Per disattivare la funzione:** premere  .  
La precedente impostazione di calore appare.

## 6.10 Blocco

È possibile bloccare il pannello dei comandi mentre le zone di cottura sono in funzione. Questa funzione impedisce di modificare inavvertitamente il livello di potenza.

**Impostare innanzitutto il livello di potenza.**

**Per attivare la funzione:** sfiorare  .  si accende per 4 secondi. Il Timer rimane acceso.





**Per disattivare la funzione:** sfiorare  . Il livello di potenza precedente si accende.











Quando si spegne il piano di cottura, si interrompe anche questa funzione.

## 6.11 Dispositivo di sicurezza per bambini





Questa funzione impedisce l'azionamento accidentale del piano di cottura.



**Per attivare la funzione:** attivare il piano di cottura con  . Non impostare alcun livello di calore. Sfiore  per 4 secondi.  si accenderà. Disattivare il piano di cottura con  .

**Per disattivare la funzione:** attivare il piano di cottura con  . Non impostare alcun livello di calore. Sfiore  per 4 secondi.  si accenderà. Disattivare il piano di cottura con  .

**Per disabilitare la funzione per una sola operazione di cottura:** attivare il piano di cottura con  .  si accenderà. Sfiore il tasto  per 4 secondi **Impostare il livello di calore entro 10 secondi.** È possibile mettere in funzione il piano di cottura. Quando si disattiva il piano di cottura con  la funzione si riattiverà.

## 6.12 OffSound Control (Attivazione e disattivazione dei segnali acustici)

Disattivare il piano di cottura. Sfiore il tasto  per 3 secondi. Il display si accende e si spegne. Sfiore il tasto  per 3 secondi.  o  si accende. Sfiore  del timer per effettuare la selezione seguente:

-  - i segnali acustici sono spenti
  -  - i segnali acustici sono attivi
- Per confermare la selezione, attendere finché il piano di cottura non si disattiva automaticamente.

Quando la funzione è impostata su  , i segnali acustici saranno udibili soltanto quando:

- si sfiora 
- Contaminuti diminuisce
- Timer diminuisce
- si appoggia un oggetto sul pannello dei comandi.

## 6.13 Gestione energia

Se sono attive più zone e la potenza consumata supera la limitazione dell'alimentazione, questa funzione distribuisce la potenza disponibile tra tutte le zone di cottura (collegate alla stessa fase). Il piano cottura controlla le impostazioni di calore per proteggere i fusibili dell'impianto domestico.

- Le zone di cottura sono raggruppate in base alla posizione e al numero delle fasi del piano cottura. Ogni fase ha un carico massimo di energia (3.700 W). Se il piano cottura raggiunge il limite della potenza massima disponibile entro la monofase, la potenza delle zone di cottura si riduce automaticamente.
- L'impostazione di calore della zona di cottura selezionata ha sempre la priorità. La potenza rimanente sarà distribuita tra le zone di cottura attivate in precedenza in ordine inverso alla selezione.
- Il display dell'impostazione di calore delle zone ridotte cambia tra l'impostazione di calore selezionato inizialmente e l'impostazione di calore ridotto.

- Attendere finché il display non smette di lampeggiare o ridurre l'impostazione di calore della zona di cottura selezionata per ultimo. Le zone di cottura continueranno a funzionare con l'impostazione di calore ridotto. Se necessario, modificare manualmente le impostazioni di calore delle zone di cottura.

Fare riferimento alla figura per le possibili combinazioni in cui la potenza può essere distribuita tra le zone di cottura.

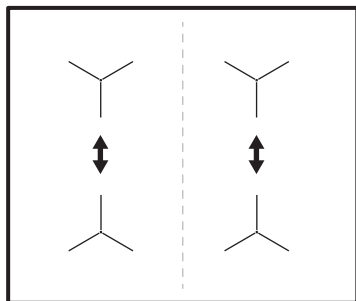

## 6.14 Hob<sup>2</sup>Hood

Si tratta di una funzione automatica avanzata che collega il piano cottura ad una cappa speciale. Sia il piano cottura che la cappa dispongono di un comunicatore di segnale a infrarossi. La velocità della ventola viene definita automaticamente sulla base delle impostazioni della modalità e della temperatura della pentola più calda sul piano cottura. È anche possibile mettere in funzione la ventola usando il piano cottura manualmente.



All'origine il sistema remoto è disattivato per la maggior parte della cappe. Attivarlo prima di utilizzare la funzione. Per maggiori informazioni fare riferimento al manuale per l'utente della cappa.

### Funzionamento automatico della funzione

Per azionare la funzione automaticamente, impostare la modalità automatica su H1 – H6. Il piano cottura è impostato originariamente su H5. La cappa reagisce ogni volta che si aziona il piano cottura. Il pianto di cottura

rileva automaticamente la temperatura delle pentole e regola la velocità della ventola.

### Modalità automatiche

	Luce automatica	Bollitura <sup>1)</sup>	Frittura <sup>2)</sup>
H0	Off	Off	Off
H1	On	Off	Off
H2 <sup>3)</sup>	On	Velocità ventola 1	Velocità ventola 1
H3	On	Off	Velocità ventola 1
H4	On	Velocità ventola 1	Velocità ventola 1
H5	On	Velocità ventola 1	Velocità ventola 2
H6	On	Velocità ventola 2	Velocità ventola 3

**1)** Il piano cottura rileva il processo di ebollizione e attiva la velocità della ventola in base alla modalità automatica.

**2)** Il piano cottura rileva il processo di frittura e attiva la velocità della ventola in base alla modalità automatica.

**3)** Questa modalità attiva la ventola e la luce e non è collegata alla temperatura.

### Modifica della modalità automatica

1. Disattivare il piano cottura.
2. Tenere premuto per 3 secondi. Il display si accende e si spegne.
3. Tenere premuto per 3 secondi.
4. Premere alcune volte finché non si accende .
5. Premere del timer per selezionare una modalità automatica.





Per mettere in funzione la cappa direttamente sul pannello della cappa, disattivare la modalità automatica della funzione.







Quando si termina la cottura e si disattiva il piano cottura, la ventola della cappa potrebbe ancora funzionare per un certo periodo di tempo. Trascorso questo tempo, il sistema disattiva la ventola automaticamente ed evita l'attivazione accidentale della stessa per i 30 secondi successivi.

### Funzionamento manuale della velocità della ventola

È anche possibile attivare la funzione manualmente. Per farlo, premere  quando il piano cottura è attivo. Questo disattiva il funzionamento automatico della funzione e consente di modificare la velocità della ventola manualmente. Quando si preme  la velocità della ventola aumenta di un livello. Quando si raggiunge un livello elevato e si

preme nuovamente  la velocità della ventola viene impostata sullo 0 e ciò disattiva la ventola della cappa. Per riattivare la ventola con la velocità 1 premere .



Per attivare il funzionamento automatico della funzione, disattivare il piano cottura e riattivarlo.

### Attivazione della luce

È possibile impostare il piano cottura per attivare la luce automaticamente ogni volta che si attiva il piano cottura. Per farlo impostare la modalità automatica a H1 – H6.



La luce sulla cappa si disattiva 2 minuti dopo la disattivazione del piano cottura.

## 7. CONSIGLI E SUGGERIMENTI UTILI

### AVVERTENZA!

Fare riferimento ai capitoli sulla sicurezza.

### 7.1 Stoviglie



Per le zone di cottura a induzione, il calore si crea molto rapidamente nelle pentole grazie a un forte campo elettromagnetico.

Utilizzare le zone di cottura a induzione con pentole idonee.

- Per evitare il surriscaldamento e migliorare le prestazioni delle zone, le pentole devono essere il più spesse e piatte possibile.
- Verificare che le basi della pentola siano pulite e asciutte prima di collocarle sulla superficie del piano cottura.
- Fare sempre attenzione a non far scorrere o sfregare le pentole sui bordi e sugli angoli del vetro, in quanto potrebbero scheggiarsi o si potrebbero danneggiare la superficie del vetro.

### Materiale delle pentole

- **corretto:** materiali idonei: ghisa, acciaio, acciaio smaltato, acciaio inox, fondi multistrato (con una marcatura corretta da parte del produttore).
- **non adatto:** alluminio, rame, ottone, vetro, ceramica, porcellana.

### Una pentola è adatta per un piano di cottura a induzione se:

- l'acqua raggiunge velocemente l'ebollizione su una zona di cottura a induzione impostata sul livello di cottura massimo.
- una calamita si attacca al fondo della pentola.

### Dimensioni delle pentole

- Le zone di cottura a induzione si adattano automaticamente alla dimensione del fondo della pentola. Consultare la sezione "Dati tecnici" > "Specifiche delle zone di cottura" per le dimensioni corrette delle pentole. Collocare la pentola al centro della zona di cottura selezionata.
- L'efficienza della zona di cottura dipende dal diametro delle stoviglie. Per un trasferimento ottimale del calore, utilizzare

pentole con diametro di base simile alle dimensioni della zona di cottura (ovvero il valore massimo del diametro delle pentole riportato nella sezione "Dati tecnici" > "Specifiche delle zone di cottura").

- Una pentola con un diametro inferiore alle dimensioni di una determinata zona cottura riceve solo una parte della potenza generata dalla zona di cottura e ciò causa un riscaldamento più lento.
- Per motivi di sicurezza e risultati di cottura ottimali, non utilizzare pentole di dimensioni maggiori rispetto a quelle indicate nelle "Specifiche delle zone di cottura". Evitare di tenere le pentole vicino al pannello dei comandi durante la sessione di cottura. Ciò potrebbe influire sul funzionamento del pannello dei comandi o attivare accidentalmente le funzioni piastra.



Vedere la sezione "Dati tecnici".

## 7.2 Rumore durante il funzionamento



I rumori descritti sono normali e non sono indicano un guasto dell'apparecchiatura. I rumori prodotti dalle pentole possono variare a seconda del materiale con cui sono realizzate e del livello di potenza.

### Rumore correlato alle pentole:

- crepitio: si stanno utilizzando pentole di materiali diversi (costruzione a sandwich).
- fischio: si stanno utilizzando la zona di cottura a livelli di potenza elevati con pentole di materiali diversi (costruzione a sandwich).
- ronzio: si stanno utilizzando livelli di potenza elevati.

### Rumore correlato al piano di cottura:

- scatto: si verifica un'accensione elettrica.
- sibilo, ronzio: la ventola funziona.
- rumore ritmico: viene rilevata una pentola.

## 7.3 Öko Timer (Timer Eco)

Per risparmiare energia, il riscaldatore della zona di cottura si disattiva prima che il timer del conto alla rovescia emetta un segnale acustico. La differenza nel tempo di funzionamento dipende dal livello dell'impostazione di calore e dalla durata della cottura.

## 7.4 Guida semplificata per la cottura

La correlazione tra il livello di potenza e il consumo di energia della zona di cottura non è regolare. L'aumento del livello di potenza non è proporzionale all'aumento del consumo di energia. Ciò significa che una zona di cottura con un livello di potenza medio impiega meno della metà della propria energia.



I dati riportati nella tabella sono puramente indicativi.

Impostazione di calore	Utilizzare per:	Tempo (min)	Suggerimenti
- 1	Tenere in caldo le pietanze cotte.	se necessario	Mettere un coperchio sulla pentola.
1 - 3	Salsa olandese; fondere: burro, cioccolato, gelatina.	5 - 25	Mescolare di tanto in tanto.
2 - 3	Solidificare: omelette morbide, uova al forno.	10 - 40	Cuocere con un coperchio.
3 - 5	Sbollire riso e piatti a base di latte, riscaldamento di pietanze pronte.	25 - 50	Aggiungere al riso almeno una doppia quantità di liquido, mescolare a metà del processo i preparati a base di latte.

Impostazione di calore	Utilizzare per:	Tempo (min)	Suggerimenti
5 - 7	Cuoci lentamente verdure, pesce, carne.	20 - 45	Aggiungere qualche cucchiaino di acqua. Controllare la quantità di acqua durante il processo.
7 - 9	Patate al vapore e altre verdure.	20 - 60	Coprire il fondo della pentola con 1-2 cm di acqua. Controllare il livello dell'acqua durante il processo. Tenere il coperchio sulla pentola.
7 - 9	Cucinare grandi quantità di alimenti, stufati e zuppe.	60 - 150	Fino a 3 l di liquido più gli ingredienti.
9 - 12	Frittura delicata: scaloppine, cordon bleu di vitello, costolette, polpette, salicce, fegato, roux, uova, frittelle, ciambelle.	se necessario	Capovolgere quando necessario.
12 - 13	Frittura, sformato di patate, lombate, bistecche.	5 - 15	Capovolgere quando necessario.
14	Portare a ebollizione l'acqua, cuocere la pasta, rosolare la carne (gulasch, stufati), friggere patatine.		
<b>P</b>	Portare a ebollizione grandi quantità d'acqua. PowerBoost è attivato.		

## 7.5 Consigli e suggerimenti per Hob<sup>2</sup>Hood

Quando si aziona il piano cottura con la funzione:

- Proteggere il pannello della cappa dalla luce diretta del sole.
- Non installare luci alogene sul pannello della cappa.
- Non coprire il pannello di controllo del piano cottura.
- Non interrompere il segnale tra il piano di cottura e la cappa (ad esempio con la mano, il manico di una pentola o una pentola alta). Vedere l'immagine.

**La cappa raffigurata di seguito è a puro titolo illustrativo.**

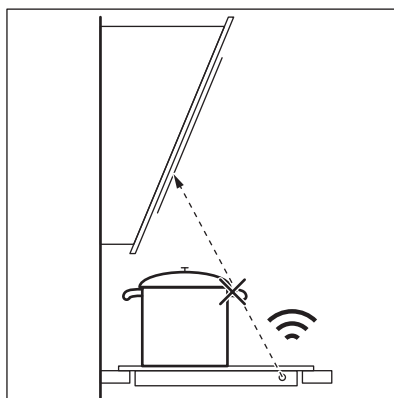

Altri dispositivi controllati in modalità remota potrebbero bloccare il segnale. Non usare apparecchiature di questo tipo in prossimità del piano cottura mentre Hob<sup>2</sup>Hood è acceso.

### Cappe da cucina con la Hob<sup>2</sup>Hood funzione

Per trovare l'intera gamma di cappe per cucina che dispongono di questa funzione, consultare il nostro sito web per consumatori.

Le cappe da cucina AEG compatibili con questa funzione presentano il simbolo .

## 8. MANUTENZIONE E PULIZIA

### **AVVERTENZA!**

Fare riferimento ai capitoli sulla sicurezza.

### 8.1 Informazioni generali

- Pulire il piano cottura dopo ogni utilizzo.
- Usare sempre pentole con il fondo pulito.
- Graffi o macchie scure sulla superficie non hanno alcun effetto sul funzionamento del piano cottura.
- Usare un prodotto di pulizia adatto alla superficie del piano cottura.
- Utilizzare sempre un raschietto consigliato per i piani cottura con superficie in vetro. Utilizzare il raschietto solo come strumento aggiuntivo per pulire il vetro dopo la procedura di pulizia standard.

### **AVVERTENZA!**

Non utilizzare coltelli o altri strumenti metallici affilati per pulire la superficie in vetro.

### 8.2 Pulizia della piano cottura

- **Togliere immediatamente:** plastica sciolta, pellicola in plastica, sale, zucchero e alimenti contenenti zucchero, in caso contrario la sporcizia potrebbe causare danni al piano cottura. Attenzione a evitare le ustioni. Appoggiare lo speciale raschietto sulla superficie in vetro, formando un angolo acuto, e spostare la lama sulla superficie.
- **Quando il piano cottura è sufficientemente freddo, rimuovere:** i segni di calcare e d'acqua, le macchie di grasso e le macchie opalescenti. Pulire il piano cottura con un panno umido e un detergente non abrasivo. Dopo la pulizia asciugare il piano di cottura con un panno morbido.
- **Togliere macchie opalescenti:** usare una soluzione di acqua con aceto e pulire la superficie in vetro con un panno.



## 9. GUIDA ALLA RISOLUZIONE DEI PROBLEMI



### **AVVERTENZA!**

Fare riferimento ai capitoli sulla sicurezza.

### 9.1 Cosa fare se...

Problema	Causa possibile	Soluzione
Non è possibile attivare il piano cottura o metterlo in funzione.	Il piano cottura non è collegato a una fonte di alimentazione elettrica o non è collegato correttamente.	Accertarsi che il piano cottura sia collegato correttamente alla rete elettrica.
	È saltato il fusibile.	Verificare che il fusibile sia la causa del malfunzionamento. Nel caso in cui il fusibile continui a saltare, rivolgersi ad un elettricista qualificato.

Problema	Causa possibile	Soluzione
	Non è stato impostato il livello di calore entro 10 secondi.	Accendere nuovamente il piano cottura e impostare il livello di calore in meno di 10 secondi.
	Sono stati toccati 2 o più tasti sensore contemporaneamente.	Toccare solo un tasto sensore.
	Sospendi è in funzione.	Fare riferimento a "Sospensione".
	C'è acqua o macchie di grasso sul pannello dei comandi.	Pulire il pannello dei comandi.
Si sente un bip costante.	Il collegamento elettrico non è corretto.	Scollegare il piano cottura dalla rete elettrica. Consultare un elettricista qualificato per controllare l'installazione.
Viene emesso un segnale acustico e il piano di cottura si spegne. Quando il piano cottura è acceso viene emesso un segnale acustico.	È stato appoggiato qualcosa su uno o più tasti sensore.	Rimuovere l'oggetto dai tasti sensore.
Il piano di cottura si disattiva.	È stato appoggiato qualcosa sul tasto sensore  .	Rimuovere l'oggetto dal tasto sensore.
L'indicatore di calore residuo non si accende.	La zona non è calda perché è rimasta in funzione solo per brevissimo tempo, oppure il sensore è danneggiato.	Se la zona ha funzionato abbastanza a lungo da essere calda, rivolgersi a un Centro di assistenza autorizzato.
Hob <sup>2</sup> Hood non funziona.	È stato coperto il pannello dei comandi.	Rimuovere l'oggetto dal pannello dei comandi.
	Si usa una pentola molto alta che blocca il segnale.	Usare una pentola più piccola, cambiare zona cottura o azionare la cappa manualmente.
Riscaldamento automatico non funziona.	È impostato il livello di calore massimo.	Il livello di calore massimo ha la stessa potenza della funzione.
	La zona è calda.	Lasciar raffreddare sufficientemente la zona.
Il livello di calore cambia tra due livelli.	Gestione energia è in funzione.	Consultare la sezione "Utilizzo quotidiano".
Il pannello dei comandi diventa caldo al tocco.	La pentola è troppo grande o troppo vicina al pannello di controllo.	Se possibile, collocare le pentole grandi sulle zone posteriori.
Assenza di suono quando si toccano i tasti sensore del pannello.	I segnali acustici sono disattivati.	Attivare i segnali acustici. Consultare la sezione "Utilizzo quotidiano".
 si accende.	Dispositivo di sicurezza per bambini o Blocco è in funzione.	Consultare la sezione "Utilizzo quotidiano".
 si accende.	Non ci sono pentole sulla zona.	Collocare le pentole sulla zona.
	Le pentole non sono adatte.	Utilizzare pentole adatte per piani cottura a induzione. Fare riferimento a "Consigli e suggerimenti".

Problema	Causa possibile	Soluzione
	Il diametro del fondo delle pentole è troppo piccolo per la zona.	Utilizzare pentole con dimensioni corrette. Vedere la sezione "Dati tecnici".
Il riscaldamento richiede molto tempo.	La pentola è troppo piccola e riceve solo una parte della potenza generata dalla zona di cottura.	Per un trasferimento ottimale del calore, utilizzare pentole con diametro di base simile alle dimensioni della zona di cottura (ovvero il valore massimo del diametro delle pentole riportato nella sezione "Dati tecnici" > "Specifiche delle zone di cottura").
 e un numero si accendono.	C'è un errore nel piano di cottura.	Spegnere e riaccendere il piano cottura dopo 30 secondi. Se  si accende nuovamente, scollegare il piano cottura dall'alimentazione elettrica. Dopo 30 secondi, collegare nuovamente il piano cottura. In caso di ricomparsa dell'anomalia, rivolgersi a un Centro di assistenza autorizzato.

## 9.2 Qualora non sia possibile trovare una soluzione...

Qualora non sia possibile trovare una soluzione al problema, contattare il rivenditore o il Centro di Assistenza Autorizzato. Fornire i dati riportati sulla targhetta identificativa. Fornire inoltre il codice a tre lettere per il piano in vetroceramica (si trova nell'angolo della

superficie in vetro) e il messaggio di errore visualizzato. Assicurarsi che il piano cottura sia stato messo in funzione correttamente. In caso contrario, anche durante il periodo di garanzia, l'intervento di assistenza da parte di un tecnico dell'assistenza o del rivenditore non sarà gratuito. Le informazioni sul periodo di garanzia e i Centri di Assistenza Autorizzati sono contenute nel libretto di garanzia.

## 10. DATI TECNICI

### 10.1 Targhetta identificativa

Modello TO64IA0AXB:  
 Tipo 61 B4A 00 AA  
 Induzione 7.2 kW  
 Numero di serie .....  
 AEG

PNC 949 493 024 00  
 220 - 240 V / 400 V 2N, 50 - 60 Hz  
 Prodotto in: Romania  
 7.2 kW  

### 10.2 Specifiche delle zone di cottura

Zona di cottura	Potenza nominale (impostazione di calore massima) [W]	PowerBoost [W]	PowerBoost durata massima [min]	Diametro pentole [mm]
Anteriore sinistra	2300	3700	10	180 - 210

Zona di cottura	Potenza nominale (impostazione di calore massima) [W]	PowerBoost [W]	PowerBoost durata massima [min]	Diametro pentole [mm]
Posteriore sinistra	1800	2800	10	145 - 180
Anteriore destra	1400	2500	4	125 - 145
Posteriore destra	1800	2800	10	145 - 180

La potenza delle zone di cottura può differire in alcune piccole gamme dai dati presenti in tabella. Cambia con il materiale e le dimensioni delle pentole.

Per il trasferimento del calore e risultati di cottura ottimali, utilizzare pentole con

diametro di base simile alle dimensioni della zona di cottura (ovvero il valore massimo del diametro delle pentole riportato tabella). Non utilizzare pentole con un diametro maggiore rispetto a quello della zona di cottura.

## 11. EFFICIENZA ENERGETICA

### 11.1 Informazioni sul prodotto in base alla normativa dell'UE sulla progettazione ecocompatibile

Identificazione modello	TO64IA0AXB	
Tipo di piano cottura	Piano cottura a incasso	
Numero di zone di cottura	4	
Tecnologia di riscaldamento	Induzione	
Diametro delle zone di cottura circolari (Ø)	Anteriore sinistra	21.0 cm
	Posteriore sinistra	18.0 cm
	Anteriore destra	14.5 cm
	Posteriore destra	18.0 cm
Consumo di energia per zona di cottura (EC electric cooking)	Anteriore sinistra	178.4 Wh/kg
	Posteriore sinistra	174.4 Wh/kg
	Anteriore destra	183.2 Wh/kg
	Posteriore destra	184.9 Wh/kg
Consumo di energia del piano cottura (EC electric hob)	180.2 Wh/kg	

IEC / EN 60350-2 - Apparecchiature elettriche per la cottura per uso domestico - Parte 2: Piani cottura - Metodi per la misurazione delle prestazioni.

Le misure energetiche relative all'angolo cottura sono identificate dalle indicazioni delle rispettive zone di cottura.

### 11.2 a risparmio energetico

Si può risparmiare energia durante la cottura di tutti i giorni, se si seguono i suggerimenti riportati di seguito.

- Quando si riscalda l'acqua, usare solo la quantità che serve.
- Se è possibile, coprire sempre le pentole con il coperchio.
- Collocare la pentola direttamente al centro della zona di cottura.

- Utilizzare il calore residuo per mantenere gli alimenti caldi o per fonderli.

### 11.3 Informazioni sul prodotto per il consumo energetico e il tempo massimo per raggiungere la modalità a bassa potenza applicabile

Consumo di potenza in modalità spento	0.3 W
Tempo massimo necessario al dispositivo per raggiungere automaticamente la modalità a bassa potenza applicabile	2 min

## 12. CONSIDERAZIONI SULL'AMBIENTE

Riciclare i materiali con il simbolo . Buttare l'imballaggio negli appositi contenitori per il riciclaggio. Aiutare a proteggere l'ambiente e la salute umana e a riciclare rifiuti derivanti da apparecchiature elettriche ed elettroniche. Non smaltire le apparecchiature che riportano

il simbolo  insieme ai normali rifiuti domestici. Portare il prodotto al punto di riciclaggio più vicino o contattare il comune di residenza.



## Добро дошли у АЕГ! Хвала што сте изабрали наш уређај.



Прибавите савете за коришћење, брошуре и информације за решавање проблема, сервис и поправку:  
[www.aeg.com/support](http://www.aeg.com/support)

Задржано право измена.

### САДРЖАЈ

1. ИНФОРМАЦИЈЕ О БЕЗБЕДНОСТИ.....	89
2. БЕЗБЕДНОСНА УПУТСТВА.....	92
3. ИНСТАЛИРАЊЕ.....	94
4. ОПИС ПРОИЗВОДА.....	96
5. ПРЕ ПРВЕ УПОТРЕБЕ.....	98
6. СВАКОДНЕВНА УПОТРЕБА.....	98
7. НАПОМЕНЕ И САВЕТИ.....	104
8. НЕГА И ЧИШЋЕЊЕ.....	106
9. РЕШАВАЊЕ ПРОБЛЕМА.....	107
10. ТЕХНИЧКИ ПОДАЦИ.....	109
11. ЕНЕРГЕТСКА ЕФИКАСНОСТ.....	109
12. ЕКОЛОШКА ПИТАЊА.....	110

## 1. ⚠ ИНФОРМАЦИЈЕ О БЕЗБЕДНОСТИ

Пре инсталације и коришћења уређаја, пажљиво прочитајте приложено упутство. Произвођач није одговоран за било какве повреде или штету које су резултат неисправне инсталације или употребе. Чувајте упутство за употребу на безбедном и приступачном месту за будуће коришћење.

### 1.1 Безбедност деце и осетљивих особа

- Овај уређај могу да користе деца старија од 8 година и особе са смањеним физичким, чулним или менталним способностима, као особе којима недостају искуство и знање, уколико им се обезбеди надзор или им се дају упутства у вези са употребом уређаја на безбедан начин и уколико схватају могуће опасности. Децу млађа од 8 година, као и особе са веома тешким и сложеним

инвалидитетом, треба држати даље од уређаја, осим ако су под сталним надзором.

- Децу треба контролисати како се не би играла са уређајем .
- Држите сву амбалажу даље од деце и одложите је на одговарајући начин.
- УПОЗОРЕЊЕ: Уређај и његови доступни делови могу бити врели током коришћења. Држите децу и кућне љубимце даље од уређаја када уређај ради и када се хлади.
- Ако овај апарат има уређај за безбедност деце, треба га активирати.
- Деца не смеју да обављају чишћење и корисничко одржавање уређаја без надзора.

## **1.2 Опште мере безбедности**

- Овај уређај је намењен само за кување.
- Овај уређај је намењен за употребу у једном домаћинству у затвореним просторима.
- Уређај се може користити у канцеларијама, хотелским собама, пансионима, сеоским туристичким домаћинствима и сличним објектима за смештај где употреба не превазилази (просечан) ниво потрошње по домаћинству.
- УПОЗОРЕЊЕ: Уређај и његови доступни делови могу бити врели током коришћења. Треба бити пажљив како би се избегло додиривање грејних елемената.
- УПОЗОРЕЊЕ: Опасно је остављати храну на грејној плочи да се пржи на масти или уљу без надзора, јер може доћи до пожара.
- Дим је показатељ прегревања. Никада немојте водом гасити пожар током кувања. Искључите уређај, а затим прекријте пламен, нпр. противпожарним ћебетом или поклопцем.
- УПОЗОРЕЊЕ: Уређај не сме да се напаја путем екстерног уређаја за укључивање као што је тајмер нити

да буде повезан на коло које се редовно укључује и искључује путем струје.

- ОПРЕЗ: Процес кувања мора да се надгледа. Краткотрајан процес кувања мора да се надгледа непрекидно.
- УПОЗОРЕЊЕ: Опасност од пожара: Немојте одлагати предмете на површине за кување.
- Предмете од метала, попут ножева, виљушки, кашика и поклопаца, не треба стављати на грејну површину јер могу постати врели.
- Не користите овај уређај пре него што га уградите.
- Немојте користити млаз воде или пару за чишћење уређаја.
- Након коришћења, искључите плочу за кување помоћу команде и немојте се уздати у детектор за посуду.
- УПОЗОРЕЊЕ: Ако је површина напукла, искључите уређај и извучите кабл за напајање из утичнице да бисте спречили струјни удар. У случају да је уређај прикључен на мрежу директно преко разводне кутије, извадите осигурач да бисте искључили уређај из напајања. У оба случаја, обратите се овлашћеном сервисном центру.
- Уколико је кабл оштећен, мора га заменити произвођач, овлашћени сервис, или лица сличних квалификација, како би се избегла опасност.
- УПОЗОРЕЊЕ: Користите само штитнике за плочу за кување дизајниране од стране произвођача уређаја за кување или оне коју су од стране произвођача уређаја у упутствима за употребу наведени као погодни или штитнике за плочу за кување који су инкорпорирани у уређају. Коришћење неодговарајућих штитника за плочу за кување може изазвати несреће.

## 2. БЕЗБЕДНОСНА УПУТСТВА

### 2.1 Монтажа

#### УПОЗОРЕЊЕ!

Само квалификована особа може да инсталира овај уређај.

#### УПОЗОРЕЊЕ!

Постоји ризик од повреде или оштећења уређаја.

- Уклоните комплетну амбалажу.
- Немојте да инсталирате или користите оштећен уређај.
- Придржавајте се упутстава за монтажање које сте добили уз уређај.
- Неопходно је придржавати се минималног растојања од других уређаја и кухињских елемената.
- Увек водите рачуна приликом померања уређаја зато што је тежак. Увек користите заштитне рукавице и затворену обућу.
- Изолујте исечене површине кухињског елемента заптивним материјалом да бисте спречили да набубре од влаге.
- Заштитите доњу страну уређаја од паре и влаге.
- Немојте монтирати уређај поред врата или испод прозора. Овим се спречава да врело посуђе за кување падне са уређаја када се отворе врата или прозор.
- Сваки уређај има вентилаторе за хлађење на дну.
- Ако је уређај постављен изнад фиоке:
  - немојте да стављате ситне предмете или папир који се може вући, јер они могу да оштете вентилаторе за хлађење или да покваре систем за хлађење.
  - Држите раздаљину од најмање 2 cm између доњег дела уређаја и делова који се чувају у фиоци.
- Уклоните преградну плочу постављену у уградни елемент испод уређаја.

### 2.2 Прикључивање струје

#### УПОЗОРЕЊЕ!

Ризик од пожара и струјног удара.

- Све електричне прикључке мора да повеже квалификовани електричар.
- Уређај мора да буде уземљен.
- Пре извођења било каквих радова на уређају, кабл за напајање обавезно извадите из зидне утичнице.
- Уверите се да су параметри на плочици са техничким карактеристикама компатибилни са одговарајућим параметрима електричне мреже за напајање.
- Проверите да ли је уређај правилно инсталиран. Лоше причвршћен или неодговарајући кабл или утикач (ако га има) може проузроковати прегревавање електричног прикључка.
- Користите одговарајући електрични кабл за напајање.
- Не дозволите да се електрични кабл запетља.
- Проверите да ли је инсталирана заштита од струјног удара.
- Употребите кабл са стезалком са растерећењем на вучу.
- Када уређај прикључујете у зидну утичницу, водите рачуна да кабл за напајање или утикач (ако га има) не дођу у додир са врелим деловима уређаја или врелим посуђем.
- Немојте да користите адаптере са више утичница и продужне каблове.
- Проверите да нисте оштетили мрежни утикач (ако га има) и мрежни кабл. Обратите се нашем овлашћеном сервисном центру или електричару ради замене оштећеног кабла за напајање.
- Заштита од удара делова под напоном и изолованих делова мора да се причврсти тако да не може да се уклони без алата.
- Прикључите главни кабл за напајање на зидну утичницу тек на крају инсталације. Водите рачуна да постоји

приступ мрежном утикачу након инсталације.

- Ако је зидна утичница лабава, немојте да прикључујете мрежни утикач.
- Не вуците кабл за напајање како бисте искључили уређај. Кабл искључите тако што ћете извући утикач из утичнице.
- Користите само исправне раставне прекидаче: заштитне прекидаче, осигураче (осигураче са навојем треба скинути са носача), аутоматске заштитне прекидаче и контакторе.
- У електричној инсталацији мора постојати раставни прекидач који вам омогућава да искључите све фазе напајања уређаја. Размак између контаката на раставном прекидачу мора да износи најмање 3 mm.

### 2.3 Употреба

#### УПОЗОРЕЊЕ!

Постоји ризик од повреде, опекотина и струјног удара.

- Немојте да мењате спецификацију овог уређаја.
- Уклоните сво паковање, налепнице и заштитну фолију (ако је има) пре првог коришћења.
- Водите рачуна да отвори за вентилацију не буду запушени.
- Не остављајте уређај без надзора током рада.
- Подесите зону за кување на „искључено“ након сваке употребе.
- Немојте стављати прибор за јело или поклопце шерпи на зоне за кување. Они могу постати врели.
- Немојте руковати уређајем када су вам мокре руке или када је он у контакту са водом.
- Немојте користити уређај као радну површину или простор за одлагање.
- Ако је површина уређаја напукла, одмах га искључите из зидне утичнице. То спречава струјни удар.
- Корисници са пејсмејкером морају да одржавају растојање од најмање 30 cm од индукционих зона за кување када уређај ради.
- Када ставите храну у вруће уље, може да прсне.

- Немојте користити алуминијумску фолију или друге материјале између површине за кување и посуђа за кување, осим ако произвођач уређаја није другачије навео.
- Користите само прибор који произвођач препоручује за овај уређај.

#### УПОЗОРЕЊЕ!

Постоји ризик од пожара и експлозије.

- Масти и уље када се загреју могу да ослободе запаљива испарења. Држите пламенове или загрејане предмете даље од масти и уља када кувате са њима.
- Испарења која ослобађају веома врела уља могу да изазову спонтано сагоревање.
- Употребљено уље, које може да садржи остатке хране, може да се запали на нижој температури него уље које се користи по први пут.
- Запаљиве материје или предмете натопљене запаљивим материјама немојте стављати унутар и поред уређаја или на њега.

#### УПОЗОРЕЊЕ!

Постоји ризик од оштећења уређаја.

- Немојте стављати вруће посуђе на командну таблу.
- Не стављајте врео поклопац тигања на стаклену површину плоче за кување.
- Не дозволите да течност у посуђу за кување потпуно испари.
- Пазите да предмети или посуђе за кување не падну на уређај. Може се оштетити површина плоче.
- Немојте укључивати зоне за кување уколико је посуђе празно или га нема.
- Посуђе за кување направљено од ливеног гвожђа или са оштећеним доњим површинама може да направи огреботине на стаклу/стаклокерамици. Увек подигните ове предмете када треба да их померате по површини за кување.

## 2.4 Нега и чишћење

- Редовно чистите уређај да бисте спречили пропадање површинског материјала.
- Искључите уређај и оставите га да се охлади пре него чишћења.
- Уређај очистите влажном меком крпом. Користите искључиво неутралне детерџенте. Немојте користити абразивне производе, абразивне јастучиће за чишћење, раствараче или металне предмете, осим ако није другачије наведено.

## 2.5 Сервисирање

- Ради оправке уређаја обратите се овлашћеном сервисном центру. Користите само оригиналне резервне делове.
- Када се ради о сијалицама унутар производа и резервних делова, сијалице које се продају засебно: Ове сијалице су намењене да издрже

екстремне физичке услове у кућним апаратима, као што су температура, вибрације, влага, или су намењене да сигнализирају информације о радном стању уређаја. Нису предвиђене за употребу у другим уређајима и нису погодне за осветљавање просторија у домаћинству.

## 2.6 Одлагање

### УПОЗОРЕЊЕ!

Опасност од повређивања или гушења.

- Обратите се локалним органима да бисте сазнали како да одложите уређај у отпад.
- Искључите уређај из струје.
- Исеците мрежни електрични кабл на месту које је близу уређаја и одложите га.

## 3. ИНСТАЛИРАЊЕ

### УПОЗОРЕЊЕ!

Погледајте поглавља о безбедности.

### 3.1 Пре инсталирања

Пре него што инсталирате плочу за кување, запишите податке који се налазе на плочици са техничким карактеристикама. Плочица са техничким карактеристикама налази се на доњој страни плоче за кување.

Серијски број .....

### 3.2 Уградне плоче за кување

Уградне плоче за кување дозвољено је користити само после уградње у одговарајуће кухињске елементе за уградњу и радне површине које су у складу са стандардима.

### 3.3 Кабл за напајање

- Плоча за кување се напаја струјом путем кабла за напајање .

- За замену оштећеног кабла за напајање користите тип кабла: H05V2V2-F који издржава температуре од 90 °C или више. Једна жица мора имати минималан пресек у складу са доленаведеном табелом. Обратите се свом локалном сервисном центру. Кабл за напајање сме да замени искључиво квалификовани електричар.

### УПОЗОРЕЊЕ!

Сва прикључивања струје мора да обави квалификовани електричар.

### ОПРЕЗ

Повезивање помоћу контактних утикача је забрањено.

### ОПРЕЗ

Немојте бушити нити лемити крајеве жица. Забрањено је.

### **⚠ ОПРЕЗ**

Не прикључујте кабл који нема завршни наставак кабла.

#### **Монофазни прикључак**

1. Уклоните завршни рукавац са црне, браон и плаве жице.
2. Уклоните део изолације са крајева браон, црне и плаве жице.
3. Повежите крајеве црних и браон жица.
4. Поставите нови завршни рукавац на дељени крај жице (потребна је посебна алатка).

5. Повежите крајеве две плаве жице.
6. Поставите нови завршни рукавац на дељени крај жице (потребна је посебна алатка).

#### **Двофазни прикључак**

1. Уклоните крајњи рукавац са плавих жица.
2. Уклоните део изолације са крајева плаве жице.
3. Повежите крајеве две плаве жице.
4. Поставите нови завршни рукавац на дељени крај жице (потребна је посебна алатка).

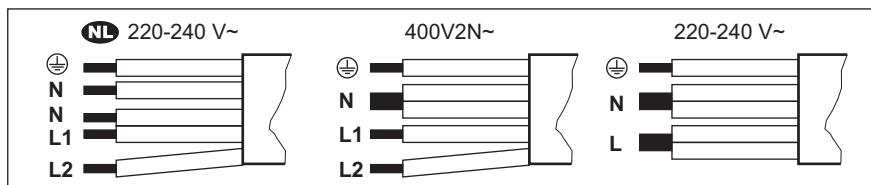

<b>NL</b> 220 - 240 V~	Двофазни прикључак: 400 V2N~	Монофазни прикључак: 220 - 240 V~
5x1,5 mm <sup>2</sup>	5x1,5 mm <sup>2</sup> или 4x2,5 mm <sup>2</sup>	5x1,5 mm <sup>2</sup> или 3x4 mm <sup>2</sup>
Зелено-жута	Зелено-жута	Зелено-жута
N Плава и плава	N Плава и плава	N Плава и плава
L1 Црна	L1 Црна	L Црна и браон
L2 Браон	L2 Браон	

### **3.4 Монтирање**

Пажљиво рукујте уређајем током инсталације да бисте избегли кривљење или оштећење оквира.

Ако инсталирате плочу за кување испод аспиратора, погледајте упутства за инсталацију аспиратора која се односе на минималне удаљености између уређаја.

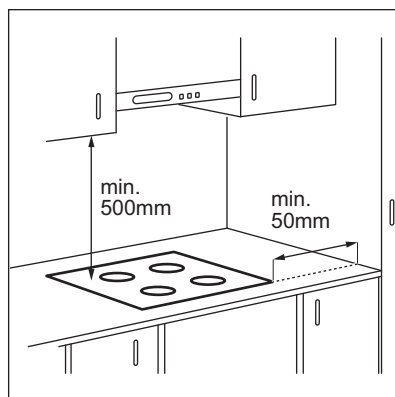

Ако се уређај инсталира изнад фиоке, вентилација плоче за кување може загрејати предмете ускладиштене у фиоци током процеса кувања.

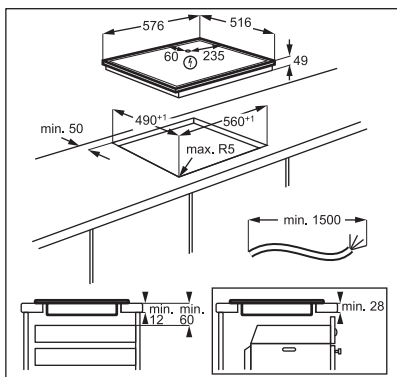

Погледајте видео упутство „Како се инсталира АЕГ индукциона плоча за кување – уградња на радну површину” уношењем пуног назива назначеног на слици испод.

 [www.youtube.com/electrolux](http://www.youtube.com/electrolux)  
[www.youtube.com/aeg](http://www.youtube.com/aeg)

How to install your AEG  
 Induction Hob - Worktop installation 

## 4. ОПИС ПРОИЗВОДА

### 4.1 Шема површине за кување

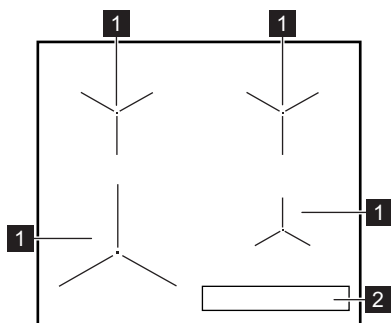

- 1 Индукциона зона за кување
- 2 Командна табла



## 4.2 Изглед командне табле

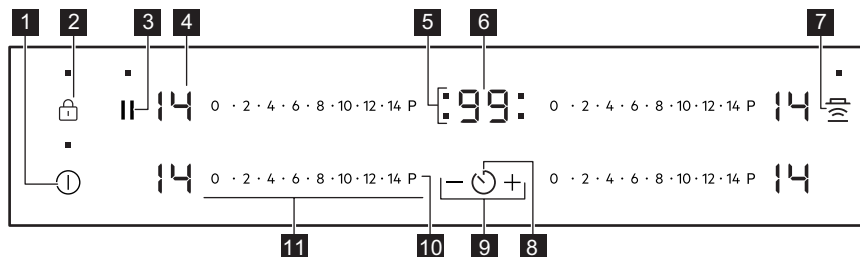







Употребите сензорска поља да бисте руковали уређајем. Дисплеји, индикатори и звучни сигнали упућују на то које су функције активне.

Сензор	Функција	Коментар
1	Укључено/Искључено	Служи за активирање и деактивирање плоче за кување.
2	Контролна брава/ Уређај за безбедност деце	Служи за закључавање/откључавање командне табле.
3	Паузирај	Служи за активирање и деактивирање функције .
4 -	Дисплеј топлоте	Служи да прикаже степен топлоте.
5 -	Индикатори тајмера за зоне за кување	Служе да прикажу зоне за које сте подесили време.
6 -	Дисплеј тајмера	Служи да прикаже времена у минутима.
7	Hob²Hood	Служи за активирање и деактивирање ручног режима функције .
8	-	Служи за избор зоне за кување.
9	-	Служи за продужавање или скраћивање времена.
10	PowerBoost	Служи за активирање функције.
11 -	Командна трака	Служи за подешавање степена топлоте.

## 4.3 Дисплеји степена топлоте

Дисплеј	Опис
	Зона за кување је деактивирана.
	Зона за кување је активна.
	Паузирај ради.
	Аутоматско загревање ради.

Дисплеј	Опис
	PowerBoost ради.
 + цифра	Постоји квар.
	OptiHeat Control (тростепени индикатор преостале топлоте): наставак кувања / одржавање топлоте / преостала топлота.
	Контролна брава / Уређај за безбедност деце раде.
	Погрешно или премало посуђе за кување или на зони за кување нема посуђа за кување.
	Аутоматско искључивање ради.

## 5. ПРЕ ПРВЕ УПОТРЕБЕ

### УПОЗОРЕЊЕ!





Погледајте поглавља о безбедности.

### 5.1 Ограничење снаге

Ограничење снаге дефинише колико снаге укупно користи плоча за кување, у оквиру ограничења осигурача кућне инсталације.

Плоча за кување је подразумевано подешена на највећу снагу.

#### За смањење или повећање нивоа снаге:

1. Деактивирајте плочу за кување.
2. Притисните и држите дугме  3 секунди. Дисплеј се укључује, а затим искључује.
3. Притисните и држите дугме  3 секунди. Појављује се  или .
4. Притисните . Појављује се P72.

5. Притисните  тајмера да бисте подесили ниво снаге.

#### Нивои снаге

Погледајте одељак „Технички подаци“.

### ОПРЕЗ

Уверите се да изабрана снага одговара осигурачима кућне инсталације.

- P72 — 7200 W
- P15 — 1500 W
- P20 — 2000 W
- P25 — 2500 W
- P30 — 3000 W
- P35 — 3500 W
- P40 — 4000 W
- P45 — 4500 W
- P50 — 5000 W
- P60 — 6000 W

## 6. СВАКОДНЕВНА УПОТРЕБА

### УПОЗОРЕЊЕ!

Погледајте поглавља о безбедности.

### 6.1 Активирање и деактивирање

Додирните  у трајању од 1 секунде да бисте активирали или деактивирали плочу за кување.

### 6.2 Аутоматско искључивање

Ова функција аутоматски искључује плочу у следећим случајевима:

- Све зоне за кување су деактивирание.
- Нисте подесили степен топлоте након што сте активирали плочу за кување.
- Просули сте или ставили нешто на командну таблу и оставили га дуже од

10 секунди (плекс, крпу, итд.). Оглашава се звучни сигнал и плоча за кување се деактивира. Уклоните предмет или очистите командну таблу.

- Ако плоча за кување постане претопла (на пример, када из шерпе испари сва течност). Пустите да се зона за кување охлади пре него што поново користите плочу за кување.
- Ако користите погрешно посуђе. Символ  се укључује и зона за кување се аутоматски деактивира после 2 минута.

- Ако после одређеног времена не искључите неку од зона за кување или ако не промените подешен степен топлоте. Након извесног времена  се укључује и плоча за кување се деактивира.

**Однос између степена топлоте и времена након ког се плоча за кување деактивира:**

Подешавање степена топлоте	Плоча за кување се деактивира након
 1 - 3	6 сати
4 - 7	5 сати
8 - 9	4 сати
10 - 14	1,5 сати

### 6.3 Подешавање топлоте

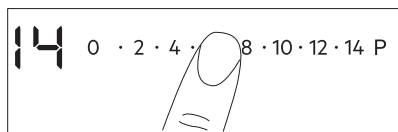

Служи за подешавање или промену степена топлоте:

Додирните командну траку на исправном степену топлоте или померајте прст дуж контролне траке све док не достигнете исправан степен топлоте.





### 6.4 OptiHeat Control (тростепени индикатор преостале топлоте)

#### УПОЗОРЕЊЕ!

 /  /  Док год је индикатор видљив, постоји ризик од опекотина због присуства преостале топлоте.

Индукционе зоне за кување производе топлоту неопходну за процес кувања директно на дну посуђа за кување. Стаклокерамичка плоча се загрева топлотом посуђа.

Индикатори су укључени када је зона за кување врела. Они приказују ниво преостале топлоте зона за кување које тренутно користите:

-  - настави кување,
-  - одржавање топлоте,
-  - преостала топлота.

Индикатор се може такође укључити:

- за околне зоне за кување чак и ако их не користите,
- кад се врело посуђе стави на хладну зону за кување,
- кад се плоча за кување искључи, али је зона за кување и даље врела.

Индикатор се гаси кад се зона за кување охлади.

### 6.5 Коришћење зона за кување

Ставите посуђе за кување у средину изабране зоне. Индукционе зоне за кување се аутоматски прилагођавају димензији дна посуђа за кување.



Ради обезбеђења оптималног преноса топлоте, користите посуђе за кување чији је пречник дна сличан пречнику зоне за кување (тј. максимални пречник посуђа за кување наведен у одељку „Технички подаци“ > „Спецификација зона за кување“). Уверите се да је посуда за кување погодна за индукционе плоче за кување. За више информација о врстама посуђа погледајте „Напомене и савете“.

## 6.6 Аутоматско загревање

Користите функцију да бисте добили жељени степен топлоте у краћем времену. Када је функција укључена, зона за кување у почетку ради на највишем степену топлоте, а затим наставља да ради на жељеном степену топлоте.



Да бисте активирали функцију, зона за кување мора бити хладна.

**Да бисте активирали функцију за зону за кување:** додирните **P** (укључује се **P**). Одмах додирните жељени степен топлоте. Након 3 секунде укључује се **R**.

**Да бисте деактивирали функцију:** промените степен топлоте.

## 6.7 PowerBoost

Функција обезбеђује додатно напајање за индукционе зоне за кување. Функција може бити активирана за индукциону зону за кување само на ограничени период времена. После овог времена, индукциона зона за кување се аутоматски враћа на највиши степен топлоте.



Погледајте одељак „Технички подаци“.

**Да бисте активирали функцију за зону за кување:** додирните **P**. Појављује се **P**.

**Да бисте деактивирали функцију:** промените степен топлоте.

## 6.8 Тајмер

- **Тајмер за одбројавање времена**  
Овом функцијом можете да подесите дужину трајања једне сесије кувања

Најпре подесите степен топлоте за зону за кување, а затим подесите функцију.

**Да бисте подесили зону за кување.**

додирните више пута док се не појави индикатор зона за кување.

**Да бисте активирали функцију:**

додирните **+** тајмера да бисте подесили време (00 - 99 минута). Када индикатор зоне за кување почне да трепери, почиње одбројавање времена.

**Да бисте видели преостало време:**

додирните да бисте подесили зону за кување. Индикатор зоне за кување почиње да трепери. Дисплеј показује преостало време.

**Да бисте променили време:** додирните да бисте подесили зону за кување.

Додирните **+** или **-**.

**Да бисте деактивирали функцију:**

додирните да бисте подесили зону за кување а затим додирните **-**. Преостало време одбројава се уназад до **00**. Индикатор зоне за кување нестаје.



Кад се одбројавање заврши, оглашава се звучни сигнал и **00** трепери. Зона за кување се деактивира.

**Да бисте зауставили звучни сигнал:**

додирните .



- **CountUp Timer**

Употребите ову функцију за вршење надзора дужине употребе зоне кувања.

**Да бисте подесили зону за кување.**

додирните више пута док се не појави индикатор зона за кување.

### Да бисте активирали функцију:



додирните  тајмера.  се појављује. Када индикатор зоне за кување почне да трепери, почиње одбројавање времена.

На дисплеју се наизменично приказује  и одбројано време (у минутима).

### Да бисте видели колико дуго зона за

кување ради: додирните  да бисте подесили зону за кување. Индикатор зоне за кување почиње да трепери. Дисплеј показује колико дуго зона ради.



### Да бисте деактивирали функцију:

додирните  а затим додирните  или . Индикатор зоне за кување нестаје.

#### • Тајмер

Можете да користите ову функцију када је плоча за кување активирана и зоне за кување не раде. Дисплеј степена топлоте показује .

### Да бисте активирали функцију:

додирните  и затим додирните  или  тајмера да бисте подесили време. Кад време истекне, оглашава се звучни сигнал и **00** трепери.

### Да бисте зауставили звучни сигнал:

додирните .



Ова функција не утиче на рад зона за кување.

## 6.9 Паузирај

Функција пребацује све укључене зоне за кување на најнижу вредност температуре.

Када је функција у току, сви остали симболи на командним таблама су закључани.

Ова функција не зауставља функцију тајмера.

**1. Да бисте активирали функцију:**  
притисните дугме .

 се пали. Степен топлоте је спуштен на 1.

**2. Да бисте деактивирали функцију:**  
притисните дугме .



Појављује се претходно подешавање топлоте.

## 6.10 Контролна брава

Можете да закључате командну таблу док зоне за кување раде. То спречава случајну промену подешеног степена топлоте.

### Прво подесите степен топлоте.

### Да бисте активирали функцију:

Додирните .  се пали на 4 секунде. Тајмер остаје укључен.

### Да бисте деактивирали функцију:

Додирните . Претходно подешени степен топлоте се укључује.







Када деактивирате плочу за кување, такође деактивирате и ову функцију.

## 6.11 Уређај за безбедност деце

Ова функција спречава случајно коришћење плоче за кување.



### Да бисте активирали функцију:



активирајте плочу за кување помоћу . Не подешавајте ниједан степен топлоте.

Додирните  на 4 секунде.  се појављује. Деактивирајте плочу за кување помоћу .

### Да бисте деактивирали функцију:

активирајте плочу за кување помоћу . Не подешавајте ниједан степен топлоте.



Додирните  на 4 секунде.  се појављује. Деактивирајте плочу за кување помоћу .



**Да бисте деактивирали функцију само за један пут:** активирајте плочу за кување са .  се појављује. Додирните  на 4 секунде. **У року од 10 секунди подесите топлоту.** Можете да користите плочу за кување. Када деактивирате плочу за кување са  функција поново ради.

## 6.12 OffSound Control (Деактивирање и активирање звучних сигнала)

Деактивирајте плочу за кување. Додирните

① на 3 секунде. Дисплеј се појављује и нестаје. Додирните  на 3 секунде.

Појављује се  или . Додирните  на тајмеру да бисте изабрали једно од следећег:

-  - звуци су искључени
-  - звуци су укључени

Да бисте потврдили избор сачекајте док се плоча за кување не деактивира аутоматски.

Када је функција постављена на  можете чути звук једино када:

- додирнете ①
- Тајмер се спушта
- Тајмер за одбројавање времена се спушта
- ставите нешто на командну таблу.

## 6.13 Управљање потрошњом

Ако је више зона активно и утрошена снага премашује ограничење напајања, ова функција ће расподелити расположиву електричну енергију на све зоне за кување (повезане на исту фазу). Плоча за кување регулише подешавања топлоте како би заштитила осигураче у кућној инсталацији.

- Зоне за кување су груписане према локацији и броју фаза у плочи за кување. Свака фаза има максимално електрично оптерећење од (3700 W). Ако плоча за кување достигне максималну расположиву снагу за једну фазу, снага зона за кување ће се аутоматски смањити.
- Увек ће приоритет бити подешавање топлоте последње изабране зоне за кување. Преостала електрична енергија биће расподељена на претходно активирани зоне за кување обрнутим редоследом њиховог активирања.
- Подешавање топлоте редукованих зона мења се између почетно одабраног и смањеног подешавања топлоте.
- Сачекајте док дисплеј престане да трепће или смањите подешавање

топлоте последње изабране зоне за кување. Зоне за кување ће наставити да раде уз смањено подешавање топлоте. По потреби ручно промените подешавање топлоте зона за кување.

Погледајте на слици могуће комбинације расподеле електричне енергије међу зонама за кување.

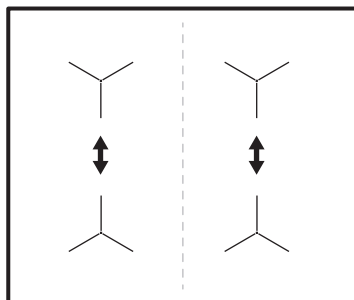

## 6.14 Hob<sup>2</sup>Hood

Ово је напредна аутоматска функција која повезује плочу за кување са одређеним аспиратором. И плоча за кување и аспиратор имају комуникатор са инфрацрвеним сигналом. Брзина вентилатора се дефинише аутоматски на основу подешавања режима и температуре најтоплијег посуђа на плочи за кување. Вентилатор можете користити са плоче за кување ручно.



Код већине аспиратора је даљински систем подразумевано деактивиран. Активирајте га пре него што користите ову функцију. Више информација потражите у приручнику за коришћење аспиратора.

### Аутоматско коришћење функције

Да би функција радила аутоматски, подесите аутоматски режим на Н1 – Н6. Плоча за кување је првобитно подешена на Н5. Аспиратор реагује кад год користите плочу за кување. Плоча за кување аутоматски препознаје температуру посуђа и подешава брзину вентилатора.

## Аутоматски режими





	Аутоматско осветљење	Кључањ е1)	Пржењ е2)
H0	Искључено	Искључено	Искључено
H1	Укључено	Искључено	Искључено
H2 3)	Укључено	Брзина вентилатора 1	Брзина вентилатора 1
H3	Укључено	Искључено	Брзина вентилатора 1
H4	Укључено	Брзина вентилатора 1	Брзина вентилатора 1
H5	Укључено	Брзина вентилатора 1	Брзина вентилатора 2
H6	Укључено	Брзина вентилатора 2	Брзина вентилатора 3

1) Плоча за кување детектује процес кључања и активира брзину вентилатора у складу са аутоматским режимом.

2) Плоча за кување детектује процес пржења и активира брзину вентилатора у складу са аутоматским режимом.

3) Овај режим активира вентилатор и светло и не зависи од температуре.

### Промена аутоматског режима

1. Деактивирајте плочу за кување.
2. Притисните дугме  и држите 3 секунде. Дисплеј се укључује, а затим искључује.
3. Притисните дугме  и држите 3 секунде.
4. Притисните  неколико пута док се не појави .
5. Притисните  тајмера да бисте изабрали аутоматски режим.







Да бисте аспиратором управљали директно на његовом панелу, деактивирајте аутоматски режим ове функције.



Када завршите са кувањем и деактивирате плочу за кување, вентилатор у аспиратору наставља да ради одређено време. Након тог времена, систем аутоматски деактивира вентилатор и спречава случајно активирање у наредних 30 секунди.

### Ручно управљање брзином вентилатора

Овом функцијом можете управљати и ручно. Да бисте то урадили, притисните  када је плоча за кување активна. То деактивира аутоматски рад функције и омогућава вам да ручно промените брзину вентилатора. Када притиснете , повећавате брзину вентилатора за један. Када достигнете интензиван ниво и поново притиснете , подешавате брзину вентилатора на 0, чиме се деактивира вентилатор у аспиратору. Да бисте поново покренули вентилатор на брзини 1, притисните .



Да бисте активирали аутоматски рад функције, деактивирајте плочу за кување и поново је активирајте.

### Активирање светла

Плочу за кување можете да подесите да аутоматски активира светло сваки пут када активирате плочу за кување. Да бисте то урадили, подесите аутоматски режим на H1 – H6.



Светло на аспиратору се деактивира 2 минута након деактивирања плоче за кување.

## 7. НАПОМЕНЕ И САВЕТИ

### УПОЗОРЕЊЕ!

Погледајте поглавља о безбедности.

### 7.1 Посуђе

#### i

Јако електромагнетно поље у индукционим зонама за кување врло брзо ствара топлоту у посуђу за кување.

Користите индукционе зоне за кување у комбинацији са одговарајућим посуђем за кување.

- Да бисте спречили прегревање и побољшали учинак зона, посуда за кување мора да буде што дебља и равнија.
- Осигурајте да су доње површине посуда за кување чисте и суве пре него што их ставите на површину плоче.
- Увек водите рачуна да не вучете или трљате посуђе за кување по ивицама и угловима стаклене површине јер то може да окрњи или оштети стаклену површину.

#### Материјал за кување

- **исправно:** ливено гвожђе, челик, емајлирани челик, нерђајући челик, посуђе са вишеслојним дном (са исправном ознаком произвођача).
- **неисправно:** алуминијум, бакар, месинг, стакло, керамика, порцелан.

#### Посуђе је погодно за индукциону плочу за кување ако:

- вода брзо прокључа на зони за кување која је подешена на највиши ниво топлоте.
- дно посуђа привлачи магнет.

#### Димензије посуђа за кување

- Индукционе зоне за кување се аутоматски прилагођавају димензији дна посуђа за кување. Погледајте тачне димензије посуђа за кување у одељку „Технички подаци“ > „Спецификација зона за кување“. Ставите посуду у средину изабране зоне за кување.

- Ефикасност зоне за кување повезана је са пречником посуђа за кување. Ради обезбеђења оптималног преноса топлоте, користите посуђе за кување чији је пречник дна сличан пречнику зоне за кување (тј. максимални пречник посуђа за кување наведен у одељку „Технички подаци“ > „Спецификација зона за кување“).

- Посуђе за кување чији је пречник мањи од оног који је наведен у декларацији за одређену зону за кување прима само део енергије коју производи зона за кување, што доводи до споријег загревања.
- Ради безбедности и оптималних резултата кувања не користите посуђе за кување које је веће од посуђа наведеног у „Спецификацијама зона за кување“. Избегавајте да посуђе за кување држите близу командне табле током кувања. Ово може да утиче на функционалност командне табле или да случајно активира функције плоче за кување.

#### i

Погледајте одељак „Технички подаци“.

### 7.2 Звукови током рада

#### i

Звукови су нормални и не указују на квар. Бука која се ствара током припреме јела се разликује и зависи од ког је материјала посуђе направљено, као и од нивоа снаге који се примењује.

#### Бука која се ствара током припреме јела:

- пуцкетање: посуђе за кување је направљено од различитих материјала (структура сендвича).
- пиштање: користите зону за кување са високим нивоом снаге, а посуђе за кување је направљено од различитих материјала (структура сендвича).



- шум: користите висок ниво снаге.
- Звукови које производи плоча за кување:**
- клик: долази до електричног пребацивања .
  - шиштање, зујање: ради вентилатор.
  - ритмички звуци: детектовано посуђе за кување.

### 7.3 Ђоко Timer (Еко тајмер)

Да би се уштедела енергија, грејач зоне за кување се деактивира пре него што се огласи тајмер. Разлика у времену рада зависи од нивоа подешавања топлоте и времена кувања.

### 7.4 Поједностављени водич за кување

Однос између степена топлоте зоне за кување и њене потрошње струје није линеаран. Када повећате степен топлоте, то није пропорционално повећању потрошње струје. То значи да зона за кување на средњем степену топлоте користи мање од половине своје снаге.



Подаци у табели су само смернице.

Подешавање степена топлоте	Користити за:	Време (мин)	Савети
- 1	Догревање скуване хране.	по потреби	Ставите поклопац на посуду.
1 - 3	Сос холандез; топљени: маслац, чоколада, желатин.	5 - 25	Повремено промешајте.
2 - 3	Учврстили: ваздушасте омлете, кувана јаја.	10 - 40	Кувајте са стављеним поклопцем.
3 - 5	Динстање јела са пиринчем и млеком, подгревање готових јела.	25 - 50	Додати најмање два пута више течности од количине пиринча, а јела са млеком промешати на пола времена кувања.
5 - 7	Динстање поврћа, рибе и меса.	20 - 45	Додајте неколико кашичица воде. Проверите количину воде током процеса.
7 - 9	Кромпир и друго поврће кувано на пари.	20 - 60	Дно шерпе прекријте са 1–2 cm воде. Проверите ниво воде током процеса. Држите поклопац на лонцу.
7 - 9	Кување већих количина хране, јела и супа.	60 - 150	До 3 l течности и састојака.
9 - 12	Тихо пржење: одрезак, телећи „кордон бле“, котлети, фаширане шницле, кобасице, цигерица, запршка, јаја, палачинке, крофне.	по потреби	Окрените по потреби.
12 - 13	Јако пржење, рендани кромпир, печења, шницле.	5 - 15	Окрените по потреби.
14	Кување воде, кување теста, запецање меса (гулаш, говеђи рибић), помфрит.		
<b>P</b>	Кување великих количина воде. PowerBoost је активираан.		

## 7.5 Савети и напомене за Hob<sup>2</sup>Hood

Када плочу за кување користите са том функцијом:

- Заштитите плочу аспиратора од директне сунчеве светлости.
- Не усмеравајте халогено светло на плочу аспиратора.
- Немојте да покривате командну таблу аспиратора.
- Не прекидајте сигнал између плоче за кување и аспиратора (нпр. руком, дршком посуде или лонцем). Погледајте слику.

**Аспиратор приказан на слици испод је само за илустрацију.**

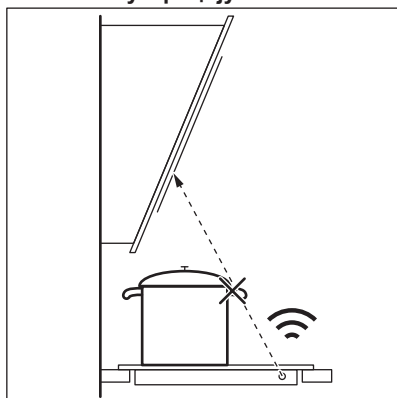

Други уређаји са даљинским управљањем могу да блокирају сигнал. Не користите такве уређаје близу плоче за кување док Hob<sup>2</sup>Hood ради.

### Кухињски аспиратори са функцијом Hob<sup>2</sup>Hood

За цео асортиман кухињских аспиратора који подржавају ову функцију погледајте наш сајт за потрошаче. Кухињски аспиратори АЕГ који подржавају ову функцију морају имати симбол .

## 8. НЕГА И ЧИШЋЕЊЕ

### УПОЗОРЕЊЕ!

Погледајте поглавља о безбедности.

### 8.1 Опште информације

- Очистите плочу за кување након сваке употребе.
- Увек користите посуђе за кување са чистом доњом површином.
- Огреботине или тамне флеке на површини немају никакво дејство на рад плоче за кување.
- Користите посебно средство за чишћење погодно за површину плоче за кување.

- Увек користите стругач који се препоручује за плоче за кување са стакленом површином. Стругач користите само као додатни алат за чишћење стакла након уобичајеног поступка чишћења.

### УПОЗОРЕЊЕ!

Немојте користити ножеве или било који други оштар, метални алат за чишћење стаклене површине.

### 8.2 Чишћење плоче за кување

- **Одмах уклоните:** топљену пластику, пластичну фолију, со, шећер и храну са шећером, јер у супротном прљавштина

може проузроковати оштећење плоче за кување. Водите рачуна како бисте избегли опекотине. Користите посебан стругач на стаклену површину под оштрим углом и померајте оштрицу по површини.

- **Уклоните када се плоча за кување довољно охлади:** светле кругове од каменца и воде, трагове масноће, промену боје у виду светлуцања

метала. Очистите плочу за кување влажном крпом и неабразивним детерџентом. Након чишћења плочу за кување обришите меком крпом.

- **Уклоните промену боје у виду светлуцања метала:** користите раствор воде са сирћетом и очистите површину стакла крпом.





## 9. РЕШАВАЊЕ ПРОБЛЕМА

### УПОЗОРЕЊЕ!

Погледајте поглавља о безбедности.

### 9.1 Шта учинити ако...

Проблем	Могући узрок	Решење
Не можете да укључите плочу за кување нити да је користите.	Плоча за кување није прикључена на електрично напајање или није правилно прикључена.	Проверите да ли је плоча за кување правилно прикључена на електрично напајање.
	Осигурач је прегорео.	Проверите да осигурач није узрок квара. Уколико осигурач непрекидно прегорева, обратите се квалификованом, овлашћеном електричару.
	Нисте подесили степен топлоте у року од 10 секунди.	Поново укључите плочу за кување и подесите степен топлоте за мање од 10 секунди.
	Истовремено сте додирнули 2 или више сензорска поља.	Додирните само једно сензорско поље.
	Паузирај ради.	Погледајте одељак „Пауза“.
Можете чути константни звучни сигнал.	На командној табли постоје мрље од воде или масти.	Очистите командну таблу.
	Прикључивање струје није правилно.	Искључите плочу за кување са електричног напајања. Затражите од квалификованог електричара да провери инсталацију.
Оглашава се звучни сигнал и плоча за кување се деактивира. Оглашава се звучни сигнал када је плоча за кување искључена.	Ставили сте нешто преко једног или више сензорских поља.	Уклоните предмет са сензорских поља.
Плоча за кување се деактивира.	Ставили сте нешто на сензорско поље  .	Уклоните предмет са сензорског поља.

Проблем	Могући узрок	Решење
Индикатор преостале топлоте се не укључује.	Зона за кување није загрејана јер је коришћена само у кратком периоду или је сензор оштећен.	Уколико је зона радила довољно дуго да буде загрејана, обратите се овлашћеном сервисном центру.
Hob <sup>2</sup> Hood не ради.	Прекрили сте командну таблу.	Уклоните предмет са командне табле.
	Употребљавате врло високу шерпу која блокира сигнал.	Користите мању шерпу, промените зону за кување или ручно управљајте плочом за кување.
Аутоматско загревање не ради.	Подешен је највиши степен топлоте.	Највиши степен топлоте је исте јачине као и функција.
	Зона је врела.	Оставите зону да се довољно охлади.
Подешавање степена топлоте се мења између два нивоа.	Управљање потрошњом ради.	Погледајте одељак „Свакодневна употреба“.
Командна табла постаје врућа на додир.	Посуђе за кување је превелико или сте га ставили преблизу командној табли.	Уколико је могуће, ставите велико посуђе за кување на задње зоне.
Не чује се звук када додирнете сензорска поља на командној табли.	Звуци су деактивирани.	Активирајте звучне сигнале. Погледајте одељак „Свакодневна употреба“.
 се пали.	Уређај за безбедност деце или Контролна брава ради.	Погледајте одељак „Свакодневна употреба“.
 се пали.	Нисте ставили посуђе за кување на зону.	Ставите посуђе за кување на зону.
	Неодговарајуће посуђе за кување.	Користите посуђе за кување погодно за индукционе плоче за кување. Погледајте одељак „Напомене и савети“.
	Пречник дна посуђа за кување је сувише мали за зону.	Користите посуђе за кување одговарајућих димензија. Погледајте одељак „Технички подаци“.
Загревање дуго траје.	Посуђе за кување је премало и прима само део топлоте коју производи зона за кување.	Ради обезбеђења оптималног преноса топлоте, користите посуђе за кување чији је пречник дна сличан пречнику зоне за кување (тј. максимални пречник посуђа за кување наведен у одељку „Технички подаци“ > „Спецификација зона за кување“).
Пали се  и приказује се број.	Дошло је до грешке у плочи за кување.	Искључите плочу за кување и поново је укључите након 30 секунди. Ако се  поново укључи, искључите плочу за кување из електричног напајања. Поново је укључите након 30 секунди. Уколико се проблем настави, позовите Овлашћени сервисни центар.

## 9.2 Ако не можете да пронађете решење...

Уколико не можете сами да пронађете решење проблема, обратите се продавцу или овлашћеном сервисном центру. Наведите податке са плочице са техничким карактеристикама. Такође, наведите троцифрену ознаку стаклокерамичке плоче (налази се на

њеном углу) и поруку о грешци која се појавила. Уверите се да плочу за кување користите правилно. У супротном, сервисирање које обави сервисер или заступник неће бити бесплатно ни у гарантном року. Информације о гарантном року и списак овлашћених сервиса налазе се у гарантном листу.

## 10. ТЕХНИЧКИ ПОДАЦИ

### 10.1 Плочица са техничким карактеристикама

Модел Т0641А0АХВ:  
Тип 61 В4А 00 АА  
Индукција 7.2 kW  
Серијски бр. ....  
АЕГ

PNC 949 493 024 00  
220 - 240 V/400 V 2 N, 50 – 60 Hz  
Произведено у: Румунија  
7.2 kW



### 10.2 Спецификација зона за кување

Зона за кување	Номинална снага (подешавање максималне топлоте) [W]	PowerBoost [W]	PowerBoost максимално трајање [мин]	Пречник посуђа за кување [mm]
Предња лева	2300	3700	10	180 - 210
Задња лева	1800	2800	10	145 - 180
Предња десна	1400	2500	4	125 - 145
Задња десна	1800	2800	10	145 - 180

Снага зона за кување се може мало разликовати од података у табели. Мења се у зависности од материјала и пречника посуђа за кување.

Ради обезбеђења оптималног преноса топлоте и бољих резултата припреме јела,

користите посуђе за кување чији је пречник дна сличан пречнику зоне за кување (тј. максимални пречник посуђа за кување наведен у табели). Не користите посуђе за кување чији је пречник већи од пречника зоне за кување.

## 11. ЕНЕРГЕТСКА ЕФИКАСНОСТ

### 11.1 Информације о производу према прописима о еко-дизајну ЕУ

Идентификација модела

Т0641А0АХВ

Врста плоче за кување	Уградна плоча за кување	
Број зона за кување	4	
Технологија загревања	Индукција	
Пречник кружних зона за кување (Ø)	Предња лева	21.0 cm
	Задња лева	18.0 cm
	Предња десна	14.5 cm
	Задња десна	18.0 cm
Потрошња енергије по зони за кување (EC electric cooking)	Предња лева	178.4 Wh/kg
	Задња лева	174.4 Wh/kg
	Предња десна	183.2 Wh/kg
	Задња десна	184.9 Wh/kg
Потрошња енергије плоче за кување (EC electric hob)	180.2 Wh/kg	

IEC / EN 60350-2 – Електрични уређаји за кување у домаћинству – део 2: Грејне плоче – Методе за мерење перформанси.

Мерења енергетског учинка се односе на површине за кување које су идентификоване ознакама на свакој зони за кување.

## 11.2 Уштеда електричне енергије

Електричну енергију можете да уштедите током свакодневног кувања ако пратите доле наведене савете.

- Када загревате воду, користите само онолико воде колико вам треба.
- По могућности на посуде увек ставите поклопце.
- Посуду ставите тачно на средину зоне за кување.
- За догревање или отапање хране користите преосталу топлоту.

## 11.3 Информације о производу за потрошњу енергије и максимално време за достизање применљивог режима мале снаге

Потрошња енергије када је уређај искључен	0.3 W
Максимално време потребно да опрема аутоматски достигне применљиви режим мале снаге	2 мин

## 12. ЕКОЛОШКА ПИТАЊА

Рециклирајте материјале са симболом . Паковање одложите у одговарајуће контејнере ради рециклирања. Помозите у заштити животне средине и људског здравља као и у рециклирању отпадног материјала од електронских и електричних

уређаја. Уређаје обележене симболом  немојте бацати заједно са смећем. Производ вратите у локални центар за рециклирање или се обратите општинској канцеларији.

# Pozdravljeni pri podjetju AEG! Zahvaljujemo se vam, da ste izbrali našo napravo.



Pridobitev nasvetov glede uporabe, brošure, odpravljanje težav, servisne informacije in informacije glede popravil:  
[www.aeg.com/support](http://www.aeg.com/support)

Pridržujemo si pravico do sprememb.

## KAZALO

1. VARNOSTNE INFORMACIJE.....	111
2. VARNOSTNA NAVODILA.....	113
3. NAMESTITEV.....	115
4. OPIS IZDELKA.....	117
5. PRED PRVO UPORABO.....	119
6. VSAKODNEVNA UPORABA.....	119
7. NAMIGI IN NASVETI.....	124
8. VZDRŽEVANJE IN ČIŠČENJE.....	126
9. ODPRAVLJANJE TEŽAV.....	127
10. TEHNIČNI PODATKI.....	128
11. ENERGIJSKA UČINKOVITOST.....	129
12. SKRIB ZA OKOLJE.....	130

## 1. ⚠ VARNOSTNE INFORMACIJE

Pred namestitvijo in uporabo naprave natančno preberite priložena navodila. Proizvajalec ni odgovoren za poškodbe ali škodo, nastalo zaradi nepravilne namestitve ali uporabe. Navodila vedno shranite na varnem in dostopnem mestu za poznejšo uporabo.

### 1.1 Varnost otrok in ranljivih oseb

- To napravo lahko otroci od osmega leta naprej ter osebe z zmanjšanimi telesnimi, čutnimi ali razumskimi sposobnostmi ali s pomanjkanjem izkušenj ter znanja uporabljajo le pod nadzorom ali če so dobile ustrezna navodila glede varne uporabe naprave in če se zavedajo nevarnosti, ki obstajajo. Otroci, mlajši od osem (8) let, ter osebe z visoko stopnjo invalidnosti se ne smejo približevati napravi, če niso pod nenehnim nadzorom.
- Otroci morajo biti pod nadzorom, da se ne igrajo z napravo .

- Vso embalažo hranite zunaj dosega otrok in jo ustrezno zavržite.
- OPOZORILO: Naprava in dostopni deli med uporabo postanejo vroči. Med uporabo in hlajenjem naprave naj bo naprava izven dosega otrok in hišnih ljubljencev.
- Če je naprava opremljena z zaščito za otroke, mora biti zaščita vklopljena.
- Otroci ne smejo izvajati čiščenja in uporabniškega vzdrževanja naprave, če ni zagotovljen nadzor.

## 1.2 Splošna varnost

- Ta naprava je namenjena le kuhanju.
- Ta naprava je namenjena zgolj uporabi v gospodinjstvu v notranjem okolju.
- Ta naprava se lahko uporablja v pisarnah, hotelskih sobah, sobah motelov, kjer nudijo prenočišča z zajtrkom, kmečkih turizmih in drugih podobnih nastanitvenih objektih, kjer takšna uporaba ne presega (povprečnih) ravni domače uporabe.
- OPOZORILO: Naprava in dostopni deli med uporabo postanejo vroči. Pazite, da se ne dotaknete grelcev.
- OPOZORILO: Kuhanje na kuhalni plošči z maščobo ali oljem brez nadzora je lahko nevarno in lahko pripelje do požara.
- Dim je znak pregrevanja. Ognja, ki nastane med kuhanjem, nikoli ne poskušajte pogasiti z vodo. Izklopite napravo in plamene prekrijte s požarno odejo ali pokrovom.
- OPOZORILO: Naprava se ne sme napajati preko zunanje preklopne naprave, kot je programska ura, in ne sme biti priključena na tokokrog, kjer si redno sledijo vklopi in izklopi.
- POZOR: Postopek kuhanja je treba nadzorovati. Kratkotrajno kuhanje mora biti stalno nadzorovano.
- OPOZORILO: Nevarnost požara: Na kuhalnih površinah ne shranjujte predmetov.



- Ne postavljajte kovinskih predmetov, kot so noži, vilice, žlice in pokrovke na površino kuhalne plošče, ker se lahko segrejejo.
- Ne uporabljajte, preden jo namestite v vgrajeno strukturo.
- Za čiščenje naprave ne uporabljajte parnega čistilnika in brizganja vode.
- Po uporabi kuhalne plošče jo izklopite s pomočjo tipke na njej, ne zanašajte se na tipalo za posodo.
- **OPOZORILO:** Če je površina počena, izklopite napravo, da preprečite možnost udara električnega toka. Če je naprava priključena na električno omrežje neposredno preko razdelilne omarice, odstranite varovalko, da napravo izključite iz napajanja. V obeh primerih se obrnite na pooblaščen servisni center.
- Če je napajalni kabel poškodovan, ga mora v izogib nevarnostim zamenjati proizvajalec, zastopnik njegovega pooblaščenega servisnega centra ali druga strokovno usposobljena oseba.
- **OPOZORILO:** Uporabljajte samo varovala kuhalne plošče, ki jih je zasnoval proizvajalec kuhalne naprave ali ki jih proizvajalec naprave navede kot primerne v navodilih za uporabo, ali varovala kuhalne plošče, priložena napravi. Zaradi uporabe neprimernih varoval lahko pride do nezgode.

## 2. VARNOSTNA NAVODILA

### 2.1 Montaža

#### **UPOZORNENIE!**

To napravo lahko namesti le strokovno usposobljena oseba.

#### **UPOZORNENIE!**

Nevarnost telesnih poškodb ali škode na napravi.

- Odstranite vso embalažo.
- Ne nameščajte ali uporabljajte poškodovane naprave.

- Upoštevajte navodila za namestitev, priložena napravi.
- Upoštevajte predpisano najmanjšo razdaljo do drugih naprav in enot.
- Pri premikanju naprave bodite pazljivi, ker je težka. Vedno uporabljajte zaščitne rokavice in priloženo obutev.
- Izreze omarice zatesnite s tesnilom, da vlaga ne povzroči nabrekanja.
- Spodnjo stran naprave zaščitite pred paro in vlago.
- Naprave ne nameščajte v bližino vrat ali pod okna. Na ta način preprečite, da bi

- vroča posoda padla z naprave, ko odprete vrata ali okno.
- Vsaka naprava ima na dnu ventilatorje za hlajenje.
  - Če je naprava nameščena nad predal:
    - Ne shranjujte nobenih malih koščkov ali listov papirja, ki bi jih lahko povleklo noter, ker lahko poškodujejo ventilatorje za hlajenje ali poslabšajo delovanje hladilnega sistema.
    - Med spodnjim delom naprave in deli, shranjenimi v predalu, naj bo vsaj 2 cm razmika.
  - Odstranite vse ločevalne plošče iz omare pod napravo.

## 2.2 Električne povezave

### UPOZORNENIE!

Nevarnost požara in električnega udara.

- Električno priključitev mora izvesti usposobljen električar
- Napravo morate ozemljiti.
- Pred katerikoli posegom se prepričajte, da naprava ni priključena na električno omrežje.
- Preverite, ali so parametri s ploščice za tehnične navedbe združljivi z električno napetostjo omrežja.
- Naprava mora biti nameščena pravilno. Zaradi slabo pritrjenega in napačnega priključnega kabla ali vtiča (če je na voljo) se lahko pregreje priključek.
- Uporabite pravi električni priključni kabel.
- Priključni kabel se ne sme zaplesti.
- Prepričajte se, da je nameščena zaščita pred električnim udarom.
- Na kabl uporabite objemko za razbremenitev napetosti.
- Prepričajte se, da se priključni kabel ali vtič (če obstaja) ne dotika vroče naprave ali posode, ko napravo vključite v vtičnico.
- Ne uporabljajte razdelilnikov in podaljškov.
- Pazite, da ne poškodujete vtiča (če obstaja) ali kabla. Za zamenjavo poškodovanega kabla se obrnite na naš pooblaščen servisni center ali električarja.
- Zaščita pred udarom električnega toka izoliranih delov in delov pod električno napetostjo mora biti pritrjena tako, da je ni mogoče odstraniti brez orodja.

- Vtič vtaknite v vtičnico šele ob koncu nameščanja. Poskrbite, da bo vtič dosegljiv tudi po namestitvi.
- Če je omrežna vtičnica zrahljana, ne vtikajte vtiča.
- Ne vlecite za električni priključni kabel, če želite izključiti napravo. Vedno povlecite za vtič.
- Uporabite le prave izolacijske naprave: odklopnike, varovalke (talilne varovalke odvijte iz nosilca), zaščitne naprave na diferenčni tok in kontaktorje.
- Električna napeljava mora imeti izolacijsko napravo, ki omogoča odklop naprave z omrežja na vseh polih. Izolacijska naprava mora imeti med posameznimi kontakti minimalno razdaljo 3 mm.

## 2.3 Uporaba

### UPOZORNENIE!

Nevarnost poškodbe, opeklin in električnega udara.

- Ne spreminjajte specifikacij te naprave.
- Pred prvo uporabo odstranite vso embalažo, etikete in zaščitno folijo (če obstaja).
- Prepričajte se, da prezračevalne odprtine niso ovirane.
- Naprave med delovanjem ne puščajte brez nadzora.
- Kuhališče izklopite po vsaki uporabi.
- Ne postavljajte jedilnega pribora ali pokrovk kozic na kuhališča. Lahko se močno segrejejo.
- Naprave se ne dotikajte z mokrimi rokami, ali kadar je v stiku z vodo.
- Naprave ne uporabljajte kot delovno površino ali površino za odlaganje.
- Če je površina naprave počena, takoj odklopite napravo iz napajanja. S tem preprečite električni udar.
- Osebe s srčnim spodbujevalnikom morajo biti med delovanjem naprave vsaj 30 cm oddaljene od indukcijskih kuhališč.
- Ko položite hrano v vroče olje, lahko olje pljuska na vse strani.
- Med kahalno površino in posodo ne uporabljajte aluminijaste folije ali drugih materialov, razen če proizvajalec naprave ni navedel drugače.

- Uporabljajte samo dodatno opremo, ki jo za to napravo priporoča proizvajalec.

#### **UPOZORNENIE!**

Nevarnost požara in eksplozije.

- Maščobe in olja lahko ob segrevanju sproščajo vnetljive hlape. Plamenov ali segrelih predmetov ne približujte maščobam in olju, kadar kuhate z njimi.
- Hlapi, ki jih sprošča zelo vroče olje, lahko povzročijo spontani vžig.
- Rahljeno olje, ki lahko vsebuje ostanke hrane, lahko povzroči požar pri nižji temperaturi kot olje, ki se uporablja prvič.
- Ne postavljajte vnetljivih izdelkov ali predmetov, ki so prepojeni z vnetljivimi izdelki, v napravo, blizu nje ali nanjo.

#### **UPOZORNENIE!**

Obstaja nevarnost škode na napravi.

- Vroče posode ne postavljajte na nadzorno ploščo.
- Ne postavljajte vročega pokrova posode na stekleno površino kuhalne plošče.
- Ne dovolite, da iz posode povre vsa tekočina.
- Pazite, da predmeti ali posoda ne padejo na napravo. Površina se lahko poškoduje.
- Ne vklapljajte kuhališč, na katerih je prazna posoda ali pa so sploh ni nobene posode.
- Posoda, ki je izdelana iz litega železa ali oz. ima poškodovano dno, lahko opraska steklo/steklokeramiko. Te predmete vedno dvignite, kadar jih morate premakniti na kuhalni površini.

## 2.4 Skrb in čiščenje

- Napravo redno čistite, da preprečite poškodbe materiala na površini.

- Preden se lotite čiščenja naprave, jo izklopite in počakajte, da se ohladi.
- Očistite napravo s vlažno mehko krpo. Uporabljajte samo nevtralna čistilna sredstva. Za čiščenje ne uporabljajte abrazivnih čistil, grobih čistilnih gobic, topil ali kovinskih predmetov, razen če je navedeno drugače.

## 2.5 Servis

- Za popravilo naprave se obrnite na pooblaščen servisni center. Uporabite samo originalne rezervne dele.
- O žarnicah v izdelku in nadomestnih žarnicah, ki se prodajajo ločeno: Te žarnice so zasnovane za ekstremne pogoje v gospodinjskih aparatih, kot so izjemne temperature, vibracije in vlažnosti, ali za sporočanje informacij o delovanju aparata. Niso namenjene za uporabo drugje in niso primerne za sobno razsvetljavo v gospodinjstvu

## 2.6 Odlaganje

#### **UPOZORNENIE!**

Nevarnost poškodbe ali zadušitve.

- Za informacije o pravilnem odlaganju naprave se obrnite na lokalno upravo.
- Izključite napravo iz napajanja.
- Odrežite električni priključni kabel tik ob napravi in napravo zavrzite.

# 3. NAMESTITEV

#### **UPOZORNENIE!**

Oglejte si poglavja o varnosti.

## 3.1 Pred namestitvijo

Pred namestitve kuhalne plošče, si zapišite podatke s ploščice za tehnične navedbe. Ploščica za tehnične navedbe se nahaja na dnu kuhalne plošče.

Serijska številka .....

## 3.2 Vgradne kuhalne plošče

Vgradne kuhalne plošče se lahko uporabljajo samo po vgradnji v ustrezne vgradne enote in delovne površine, ki ustrezajo standardom.

## 3.3 Priključni kabel

- Kuhalna plošča ima priložen priključni kabel.
- Za zamenjavo poškodovanega priključnega kabla uporabite priključni kabel: H05V2V2-F ki prenese temperaturo 90 °C ali več. Prezračni posamezne žice mora biti minimalen v skladu s spodnjo razpredelnico. Obrnite se na lokalni servisni center. Priključni kabel sme zamenjati le usposobljen električar.

### ⚠ UPOZORNENIE!

Električno priključitev mora opraviti usposobljen električar.

### ⚠ POZOR!

Povezave s kontaktnimi vtiči so prepovedane.

### ⚠ POZOR!

Ne vrtajte in ne spajkajte koncev žic. Prepovedano je.

### ⚠ POZOR!

Kabla ne priključujte brez kabskega tulca.

### Enofazna priključitev

1. Odstranite kabelski tulec s črnega, rjavega in modrega kabla.
2. Odstranite del izolacije s koncev rjavih, črnih in modrih kablov.
3. Povežite konce črnih in rjavih kablov.
4. Namestite nov kabelski tulec na vsak konec kabla (potrebno je posebno orodje).
5. Priključite konca dveh modrih kablov.
6. Namestite nov kabelski tulec na vsak konec kabla (potrebno je posebno orodje).

### Dvofazna priključitev

1. Odstranite kabelski tulec z modrih kablov.
2. Odstranite del izolacije s koncev modrih kablov.
3. Priključite konca dveh modrih kablov.
4. Namestite nov kabelski tulec na deljeni konec kabla (potrebno je posebno orodje).

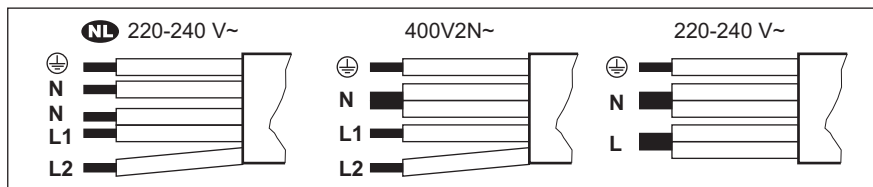

<b>NL</b> 220 - 240 V~	Dvofazna priključitev: 400 V2N~	Enofazna priključitev: 220 - 240 V~
5 x 1,5 mm <sup>2</sup>	5 x 1,5 mm <sup>2</sup> ali 4 x 2,5 mm <sup>2</sup>	5 x 1,5 mm <sup>2</sup> ali 3 x 4 mm <sup>2</sup>
Zelena – rumena	Zelena – rumena	Zelena – rumena
N Modra in modra	N Modra in modra	N Modra in modra
L1 Črna	L1 Črna	L Črna in rjava
L2 Rjava	L2 Rjava	

### 3.4 Montaža

Med nameščanjem naprave ravnajte previdno, da ne zvijete ali poškodujete okvirja.

Če nameščate kuhalno ploščo pod kuhinjsko napo, si oglejte navodila za namestitev nape za najmanjšo razdaljo med napravami.

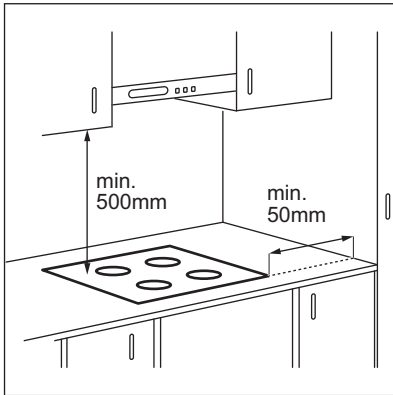

Če je naprava nameščena nad predal, se lahko med kuhanjem zaradi prežračevanja kuhalne plošče predmeti v njem segrejejo.

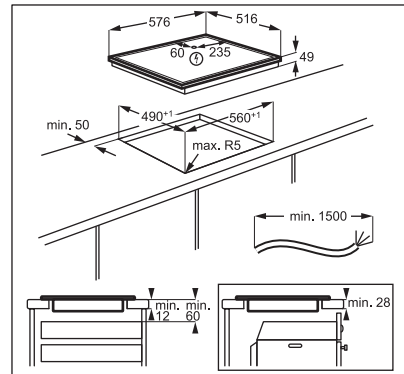

Videonavodila „Kako namestiti indukcijsko kuhalno ploščo AEG – klasična vgradnja“ poiščite tako, da vnesete polno ime, prikazano na spodnji sliki.

 [www.youtube.com/electrolux](https://www.youtube.com/electrolux)  
[www.youtube.com/aeg](https://www.youtube.com/aeg)

How to install your AEG  
Induction Hob - Worktop installation 

## 4. OPIS IZDELKA

### 4.1 Postavitev kuhalne površine

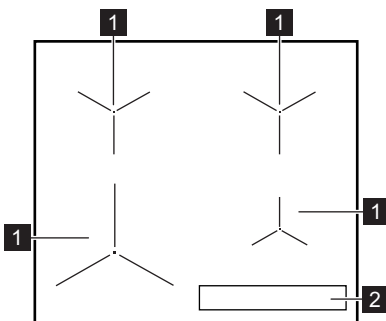

- 1 Indukcijsko kuhališče
- 2 Upravljalna plošča

## 4.2 Postavitev upravljalne plošče

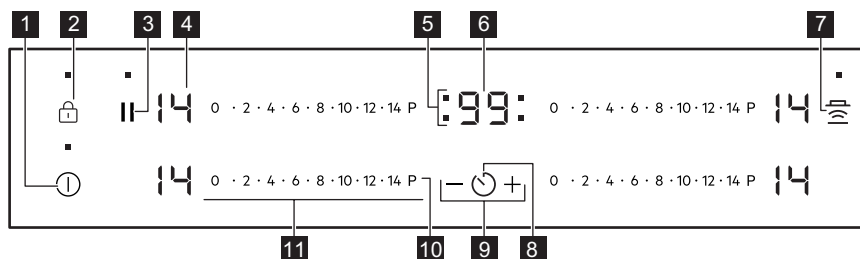

Napravo upravljajte s senzorskimi polji. Prikazovalniki, indikatorji in zvoki vas opozorijo na vklopljene funkcije.

Senzorsko polje	Funkcija	Opomba
1	Vklop/Izklop	Za vklop in izklop kuhalne plošče.
2	Ključavnica/ Varovalo za otroke	Za zaklepanje/odklepanje upravljalne plošče.
3	Premor	Za vklop in izklop funkcije.
4 -	Prikaz stopnje kuhanja	Za prikaz stopnje kuhanja.
5 -	Indikatorji programske ure kuhališč	Prikaz, za katero kuhališče ste nastavili čas.
6 -	Prikazovalnik programske ure	Za prikaz časa v minutah.
7	Hob <sup>2</sup> Hood	Za vklop in izklop ročnega načina funkcije.
8	-	Za izbiro kuhališča.
9	-	Za podaljšanje ali skrajšanje časa.
10	PowerBoost	Za vklop funkcije.
11 -	Upravljalna vrstica	Za nastavitev stopnje kuhanja.

## 4.3 Prikazovalniki stopnje kuhanja

Prikazovalnik	Opis
	Kuhališče je izklopljeno.
-	Kuhališče deluje.
	Deluje funkcija Premor.
	Deluje funkcija Samodejno segrevanje.

Prikazovalnik	Opis
	Deluje funkcija PowerBoost.
	Prišlo je do okvare.
	OptiHeat Control (3-koračni indikator akumulirane toplote) : nadaljevanje kuhanja/ohranjanje toplote/akumulirana toplota.
	Deluje funkcija Ključavnica/ Varovalo za otroke.
	Posoda ni prava ali je premajhna oz. na kuhališču ni posode.
	Deluje funkcija Samodejni izklop.

## 5. PRED PRVO UPORABO

### UPOZORNENIE!

Oglejte si poglavja o varnosti.

### 5.1 Omejitev moči

Omejitev moči določa, koliko skupne moči uporablja kuhalna plošča, znotraj omejitev varovalk.

Kuhalna plošča je privzeto nastavljena na najvišjo možno stopnjo moči.

#### Za znižanje ali zvišanje stopnje moči:

1. Izklopite kuhalno ploščo.
2. Pritisnite in tri sekunde držite Prikazovalnik se vklopi in izklopi.
3. Pritisnite in tri sekunde držite ali se prikaže
4. Pritisnite . P72 se prikaže.
5. S pritiskom na na časovniku nastavite stopnjo moči.

### Stopnje moči

Oglejte si poglavje »Tehnični podatki«.

### POZOR!

Prepričajte se, da izbrana stopnja kuhanja ustreza varovalkam električnega omrežja v stanovanju.

- P72 — 7200 W
- P15 — 1500 W
- P20 — 2000 W
- P25 — 2500 W
- P30 — 3000 W
- P35 — 3500 W
- P40 — 4000 W
- P45 — 4500 W
- P50 — 5000 W
- P60 — 6000 W

## 6. VSAKODNEVNA UPORABA

### UPOZORNENIE!

Oglejte si poglavja o varnosti.



### 6.1 Vklp in izklop

Za vklop ali izklop kuhalne plošče za eno sekundo pritisnite .

### 6.2 Samodejni izklop

Funkcija samodejno izklopi kuhalno ploščo, če:

- So vsa kuhališča izklopljena.
- Ne nastavite stopnje kuhanja po vklopu kuhalne plošče.

- Ste nekaj polili ali položili na upravljalno ploščo za več kot 10 sekund (posodo, krpo itd.). Zasliši se zvočni signal in kuhalna plošča se izklopi. Odstranite predmet ali očistite upravljalno ploščo.
- Se kuhalna plošča preveč segreje (na primer, ko povre vsa voda iz posode). Počakajte, da se kuhališče ohladi, preden ponovno uporabite kuhavno ploščo.
- Uporabljate neustrezno posodo. Prikaže se simbol , nato pa se po dveh minutah kuhališče samodejno izklopi.
- Ne izklopite kuhališča oziroma ne spremenite stopnje kuhanja. Po določenem času se prikaže  in kuhalna plošča se izklopi.

### Razmerje med stopnjo kuhanja in časom, po katerem se kuhalna plošča izklopi:

Stopnja kuhanja	Kuhalna plošča se izklopi po
 1 - 3	6 urah
4 - 7	5 urah
8 - 9	4 urah
10 - 14	1,5 ure

## 6.3 Stopnja kuhanja

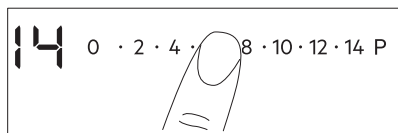

Za nastavev ali spremembo stopnje kuhanja:

Dotaknite se upravljalne vrstice na pravi stopnji kuhanja ali pa se s prstom pomikajte po upravljalni vrstici, dokler ne pridete do prave stopnje kuhanja.



## 6.4 OptiHeat Control (3-koračni indikator akumulirane toplote)

### UPOZORNENIE!

 /  /  Dokler je indikator viden, obstaja nevarnost opeklin zaradi akumulirane toplote.

Indukcijska kuhališča ustvarjajo toploto, ki je potrebna za kuhanje, neposredno na dnu posode. Steklokeramiko segreje toplota posode.

Indikatorji zasvetijo, ko je kuhališče vroče. Prikazujejo stopnjo akumulirane toplote za kuhališča, ki jih trenutno uporabljate:

 - nadaljevanje kuhanja,

 - ohranitev toplote,

 - akumulirana toplota.

Indikator lahko zasveti tudi:

- za sosednja kuhališča, četudi jih ne uporabljate,
- ko vročo posodo postavite na hladno kuhališče,
- ko je kuhalna plošča izklopljena, vendar je kuhališče še vedno vroče.

Indikator ugasne, ko se kuhališče ohladi.

## 6.5 Uporaba področij segrevanja

Posodo postavite na sredino izbranega kuhališča. Indukcijske kuhlne plošče se samodejno prilagodijo dimenziji dna posode.



Za optimalen prenos toplote uporabite posodo s premerom dna, ki ustreza velikosti kuhališča (npr. največji premer posode v "Tehnični podatki" > "Specifikacije za kuhališča"). Preverite, ali je posoda primerna za indukcijske kuhlne plošče. Za dodatne informacije o vrstah kuhlne posode si oglejte razdelek »Namigi in nasveti«.



## 6.6 Samodejno segrevanje

S to funkcijo dosežete želeno stopnjo kuhanja v krajšem času. Ko je funkcija vklopljena, kuhališče na začetku deluje na najvišji stopnji kuhanja, nato pa nadaljuje z želeno stopnjo kuhanja.



Za vklop funkcije mora biti kuhališče hladno.



**Za vklop funkcije za kuhališče:** dotaknite se **P** (zasveti ). Takoj se dotaknite zelene stopnje kuhanja. Po 3 sekundah zasveti .

**Za izklop funkcije:** spremenite stopnjo kuhanja.

## 6.7 PowerBoost

Ta funkcija zagotavlja dodatno moč za indukcijska kuhališča. Funkcijo lahko vklopite samo za omejen čas za indukcijsko kuhališče. Po tem času se indukcijsko kuhališče samodejno preklopi nazaj na najvišjo stopnjo kuhanja.



Oglejte si poglavje »Tehnični podatki«.

**Za vklop funkcije za kuhališče:** dotaknite se **P**. Zasveti .

**Za izklop funkcije:** spremenite stopnjo kuhanja.

## 6.8 Programska ura

### • Časovnik z odštevanjem ure



To funkcijo lahko uporabite za nastavitev dolžine posameznega postopka kuhanja.



Najprej nastavite stopnjo kuhanja za kuhališče, nato pa funkcijo.

**Za nastavitev kuhališča:** pritiskajte , dokler se ne prikaže indikator kuhališča.

**Za vklop funkcije:** dotaknite se  programske ure za nastavitev časa (00 - 99 minut). Ko začne indikator kuhališča utripati, se čas odšteva.

**Če želite videti preostali čas:** se dotaknite , da nastavite kuhališče. Indikator kuhališča začne utripati. Na prikazovalniku se prikaže preostali čas.

**Za spremembo časa:** se dotaknite , da nastavite kuhališče. Dotaknite se  ali .

**Za izklop funkcije:** se dotaknite , da nastavite kuhališče, nato se dotaknite . Preostali čas se odšteva do **00**. Indikator kuhališča ugasne.





Ko se odštevanje konča, se oglasi zvočni signal in utripata **00**. Kuhališče se izklopi.

**Če želite izklopiti zvok:** se dotaknite .

### • CountUp Timer



S to funkcijo lahko nadzorujete, kako dolgo deluje kuhališče.

**Za nastavitev kuhališča:** pritiskajte , dokler se ne prikaže indikator kuhališča.

**Za vklop funkcije:** dotaknite se  programske ure. Prikaže se . Ko začne utripati indikator kuhališča, se čas prišteva. Prikazovalnik preklaplja med  in štetim časom (minutami).



**Če želite preveriti čas delovanja kuhališča:**

se dotaknite , da nastavite kuhališče. Indikator kuhališča začne utripati. Prikazovalnik prikaže dolžino delovanja območja.

**Za izklop funkcije:** se dotaknite  in nato  ali . Indikator kuhališča ugasne.

### • Odštevalna ura

To funkcijo lahko uporabite, ko je kahalna plošča vklopljena in kuhališča ne delujejo. Prikazovalnik stopnje kuhanja prikazuje .

**Za vklop funkcije:** se dotaknite  in nato  ali  programske ure, da nastavite čas. Ko čas poteče, se oglasi zvočni signal in utripata **00**.

**Če želite izklopiti zvok:** se dotaknite .



Funkcija ne vpliva na delovanje kuhališč.

## 6.9 Premor

Ta funkcija nastavi vsa vklopljena kuhališča na najnižjo nastavitev segrevanja.

Ko funkcija deluje, so vsi drugi simboli na upravljalni plošči zaklenjeni.

Funkcija ne zaustavi funkcij programske ure:

**1. Za vklop funkcije:** pritisnite tipko .



 se prižge. Stopnja kuhanja je znižana na 1.

**2. Za izklop funkcije:** pritisnite . Prikaže se prejšnja stopnja kuhanja.

## 6.10 Ključavnica

Upravljalno ploščo lahko zaklenete med delovanjem kuhališč. Zaklepanje preprečuje nehoteno spreminjanje stopnje kuhanja.

**Najprej nastavite stopnjo kuhanja.**

**Za vklop funkcije:** dotaknite se . Za štiri sekunde zasveti . Programska ura ostane vklopljena.





**Za izklop funkcije:** dotaknite se . Vklopi se predhodna stopnja kuhanja.







Ko izklopite kuhhalno ploščo, izklopite tudi to funkcijo.



## 6.11 Varovalo za otroke

Funkcija preprečuje nehoten vklop kuhhalne plošče.





**Za vklop funkcije:** kuhhalno ploščo vklopite z dotikom polja . Ne nastavite nobene stopnje kuhanja. Štiri sekunde pritisnjate . Zasveti . Kuhhalno ploščo izklopite z dotikom polja .



**Za izklop funkcije:** kuhhalno ploščo vklopite z dotikom polja . Ne nastavite nobene stopnje kuhanja. Štiri sekunde pritisnjate . Zasveti . Kuhhalno ploščo izklopite z dotikom polja .

**Za izklop funkcije samo za en čas kuhanja:** kuhhalno ploščo vklopite s .

Zasveti . Za štiri sekunde se dotaknite . **V 10 sekundah nastavite stopnjo kuhanja.** Kuhhalno ploščo lahko uporabljate. Ko kuhhalno ploščo izklopite z dotikom polja , se funkcija ponovno vklopi.

## 6.12 OffSound Control (Izklop in vklop zvokov)

Izklopite kuhhalno ploščo. Za tri sekunde se dotaknite . Zaslón se vklopi in izklopi. Za tri sekunde se dotaknite . Prikaže se  ali . Dotaknite se  programske ure, da izberete nekaj od naslednjega:

-  - zvoki so izklopljeni.
  -  - zvoki so vklopljeni.
- Če želite potrditi svoj izbor, počakajte, da se kuhhalna plošča samodejno izklopi.

Ko je funkcija nastavljena na , lahko zvok slišite samo v naslednjih primerih:

- ko se dotaknete ,
- ko se izklopi Odštevalna ura,
- ko se izklopi Časovnik z odštevanjem ure,
- ko postavite kaj na upravljalno ploščo.

## 6.13 Upravljanje moči

Če je vklopljenih več kuhališč in porabljena moč presega omejitve napajanja, ta funkcija razdeli razpoložljivo moč med vsemi kuhališči (povezanimi z isto fazo). Kuhhalna plošča nadzoruje stopnje kuhanja, da zaščiti varovalke električnega omrežja.

- Kuhališča so združena glede na mesto in število faz v kuhhalni plošči. Vsaka faza ima največjo električno obremenitev (3700 W). Če kuhhalna plošča doseže omejitev največje razpoložljive moči v eni fazi, se moč kuhališč samodejno zmanjša.
- Stopnja kuhanja zadnjega izbranega kuhališča ima vedno prednost. Preostala moč bo razdeljena med predhodno vklopljenimi kuhališči po obratnem vrstnem redu izbire.
- Prikazovalnik stopnje kuhanja za kuhališča z nižjo močjo se spreminja med prvotno izbrano stopnjo kuhanja in znižano stopnjo kuhanja.
- Počakajte, da prikazovalnik preneha utripati, ali znižajte stopnjo kuhanja zadnjega izbranega kuhališča. Kuhališča bodo še naprej delovala z znižano stopnjo kuhanja. Po potrebi ročno spremenite stopnje kuhanja kuhališč.

Glejte sliko za možne kombinacije, pri katerih je mogoče moč porazdeliti med kuhališči.

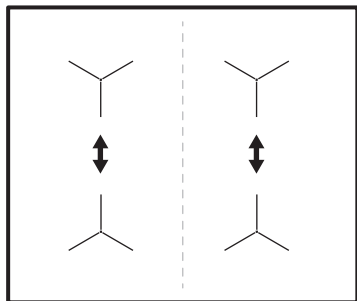

## 6.14 Hob<sup>2</sup>Hood

Je napredna samodejna funkcija, ki poveže kuhhalno ploščo s kuhinjsko nabo. Kuhhalna plošča in napa imata komunikator infrardečega signala. Hitrost ventilatorja se nastavi samodejno glede na nastavitev načina in temperaturo najbolj vroče posode na kuhhalni plošči. Ventilator lahko upravljate tudi ročno s kuhhalne plošče.



Pri večini kuhinjskih nap je sistem za daljinsko upravljanje tovarniško izklopljen. Aktivirajte ga pred uporabo funkcije. Za dodatne informacije si oglejte navodila za uporabo kuhinjske nape.

### Samodejno upravljanje funkcije

Za samodejno delovanje funkcije samodejni način nastavite na H1 – H6. Kuhhalna plošča je prvotno nastavljena na H5. Kuhinjska napa se odzove, ko uporabljate kuhhalno ploščo. Kuhhalna plošča samodejno zazna temperaturo posode in prilagodi hitrost ventilatorja.

### Samodejni načini

	Samodejna osvetlitev	Vretje <sup>1)</sup>	Cvrenje <sup>2)</sup>
H0	Izklop	Izklop	Izklop
H1	Vklop	Izklop	Izklop
H2 <sup>3)</sup>	Vklop	Hitrost ventilatorja 1	Hitrost ventilatorja 1
H3	Vklop	Izklop	Hitrost ventilatorja 1

	Samodejna osvetlitev	Vretje <sup>1)</sup>	Cvrenje <sup>2)</sup>
H4	Vklop	Hitrost ventilatorja 1	Hitrost ventilatorja 1
H5	Vklop	Hitrost ventilatorja 1	Hitrost ventilatorja 2
H6	Vklop	Hitrost ventilatorja 2	Hitrost ventilatorja 3

1) Kuhhalna plošča zazna vretje in aktivira hitrost ventilatorja glede na samodejni način.

2) Kuhhalna plošča zazna cvrenje in aktivira hitrost ventilatorja glede na samodejni način.

3) Ta način vklopi ventilator in luč ter ni odvisen od temperature.

### Spreminjanje samodejnega načina

1. Izklopite kuhhalno ploščo.
2. Za 3 sekunde pritisnite . Prikazovalnik se vklopi in izklopi.
3. Za 3 sekunde pritisnite .
4. Nekajkrat pritisnite , dokler se ne prikaže .
5. Pritisnite programske ure, da izberete samodejni način.





Za neposredno upravljanje nape na plošči nape izklopite samodejni način funkcije.



Ko prenehate kuhati in izklopite kuhhalno ploščo, lahko ventilator nape določen čas še vedno deluje. Po tem sistem samodejno izklopi ventilator in za naslednjih 30 sekund prepreči nenameren vklop ventilatorja.

### Ročno upravljanje hitrosti ventilatorja

Funkcijo lahko prav tako upravljate ročno. V ta namen pritisnete , ko je kuhhalna plošča aktivna. To izklopi samodejno upravljanje funkcije in vam omogoči ročno spreminjanje hitrosti ventilatorja. Ko pritisnete , se hitrost ventilatorja poveša za eno stopnjo. Ko dosežete intenzivno stopnjo in znova

pritisnete , nastavite hitrost ventilatorja na 0, s čimer se izklopi ventilator kuhinjske nape. Za ponovni zagon ventilatorja s hitrostjo ventilatorja 1 pritisnite .



Če želite vklopiti samodejno delovanje funkcije, izklopite kahalno ploščo in jo ponovno vklopite.

## Vklop luči

Kahalno ploščo lahko nastavite tako, da se luč samodejno aktivira, kadar koli aktivirate kahalno ploščo. V ta namen samodejni način nastavite na H1 – H6.



Luč na napi se izklopi dve minuti po izklopu kahalne plošče.

## 7. NAMIGI IN NASVETI



### UPOZORNENIE!

Oglejte si poglavja o varnosti.

### 7.1 Posoda



Pri indukcijskih kuhališčih močno elektromagnetno polje izjemno hitro segreje posodo.

Indukcijske kahalne plošče uporabite s primerno posodo.

- Za preprečitev pregrevanja in izboljšanje delovanja kuhališč mora biti posoda čim bolj debela in ravna.
- Dno posode mora biti čisto in suho, preden jo postavite na kahalno ploščo.
- Vedno bodite previdni, da posode ne drsite ali drgnete po robovih stekla, ker lahko okrušite ali poškodujete stekleno površino.

#### Material posode

- **pravilno:** lito železo, jeklo, emajlirano jeklo, nerjavno jeklo, večplastno dno (označeno kot ustrezno s strani proizvajalca).
- **ni pravilno:** aluminij, baker, medenina, steklo, keramika, porcelan.

#### Posoda je primerna za indukcijsko kahalno ploščo v naslednjih primerih:

- če voda zavre zelo hitro, ko kahalno ploščo nastavite na najvišjo stopnjo kuhanja,
- Če se na dno posode prilepi magnet.

#### Dimenzije posode

- Indukcijske kahalne plošče se samodejno prilagodijo dimenziji dna posode. Za pravilne dimenzije posode si preberite poglavje "Tehnični podatki" > "Specifikacije za kuhališča". Posodo postavite na sredino izbranega kuhališča.
- Učinkovitost kuhališča je povezana s premerom posode. Za optimalen prenos toplote uporabite posodo s premerom dna, ki ustreza velikosti kuhališča (npr. največji premer posode v "Tehnični podatki" > "Specifikacije za kuhališča").
  - Posoda s premerom, manjšim od kuhališča, bo prejela le del moči, ki jo ustvari kuhališče, kar pomeni počasnejše kuhanje.
  - Tako iz varnostnih razlogov kot za optimalne rezultate kuhanja ne uporabljajte posode, ki je večja od navedb v „Specifikacija za kuhinjske plošče“. Med kuhanjem naj posoda ne bo preblizu nadzorne plošče. To bi lahko vplivalo na delovanje kahalne plošče ali nehote aktiviralo funkcije kahalne plošče.



Oglejte si »Tehnični podatki«.

### 7.2 Hrup med delovanjem



Ti zvoki so običajni in ne predstavljajo napake. Hrup posode se lahko razlikuje glede na material posode in stopnjo moči.

#### Hrup zaradi posode:

- praskanje: posoda je narejena iz različnih materialov (konstrukcija z dvojnimi dnom).
- žvižganje: uporabljate kuhališče pri visoki stopnji kuhanja in posoda je izdelana iz različnih materialov (konstrukcija z dvojnimi dnom).
- brenčanje: uporabljate visoko stopnjo moči.

#### Hrup zaradi kuhalne plošče:

- klikanje: pride do električnega preklapljanja.
- šumenje, brnenje: ventilator se premika.
- ritmični zvok: posoda je zaznana.

### 7.3 Öko Timer (Eko programska ura)

Za varčevanje z energijo se grelnik kuhališča izklopi prej, kot se oglasi programska ura.

Razlika v času delovanja je odvisna od stopnje segrevanja in dolžine kuhanja.

### 7.4 Poenostavljen vodnik za kuhanje

Razmerje med stopnjo kuhanja in porabo energije kuhališča ni linearno. Ko zvišate stopnjo kuhanja, ta ni sorazmerna s povečanjem porabe energije. To pomeni, da kuhališče s srednjo stopnjo kuhanja porabi manj kot polovico celotne energije.



Podatki v razpredelnici so samo za primer.

Nastavitev segrevanja	Uporabite za:	Čas (min.)	Namigi
- 1	Kuhana živila ohranite topla.	po potrebi	Posodo pokrijte s pokrovom.
1 - 3	Holandska omaka, topljenje: maslo, čokolada, želatina.	5 - 25	Občasno premešajte.
2 - 3	Strjevanje: puhaste omlete, pečena jajca.	10 - 40	Kuhajte pokrito.
3 - 5	Počasno kuhanje riža in mlečnih jedi, pogrevanje pripravljenih jedi.	25 - 50	Vode dodajte vsaj dvakrat toliko, kot je riža, mlečne jedi na polovici postopka premešajte.
5 - 7	Kuhajte zelenjavo, ribe in meso na pari.	20 - 45	Dodajte nekaj žlic vode. Med postopkom preverite količino vode.
7 - 9	Skuhajte krompir in drugo zelenjavo na pari.	20 - 60	Pokrijte dno posode z 1–2 cm vode. Med postopkom preverite raven vode. Pokrov naj bo na posodi.
7 - 9	Kuhanje večje količine hrane, enolončnice in juhe.	60 - 150	Do 3 l tekočine s sestavinami.
9 - 12	Lahko cvrtje: zrezek, telečji cordon bleu, zarebrnice, polpete, klobase, jetra, prežganje, jajca, palačinke, krofi.	po potrebi	Po potrebi obrnite.
12 - 13	Težko cvrtje, praženi krompir - Rösti, ledveni zrezki, zrezki.	5 - 15	Po potrebi obrnite.
14	Vrenje vode, kuhanje testenin, pečenje mesa (golaž, dušena pečenka), cvrtje krompirja.		
<b>P</b>	Prekuhanje večjih količin vode. PowerBoost je vklopljena.		

### 7.5 Namigi in nasveti za Hob²Hood

Ko uporabljate kahalno ploščo s funkcijo:

- Ploščo kuhinjske nape zaščitite pred neposredno sončno svetlobo.
- Na ploščo kuhinjske nape ne usmerjajte halogenske svetlobe.

- Ne pokrivajte upravljalne plošče kuhalne plošče.
- Ne prekinjajte signala med kuhalno ploščo in kuhinjsko nabo (npr. z roko, ročajem posode ali veliko posodo). Glejte sliko.

**Napa, prikazana spodaj, je namenjena samo ponazoritvi.**

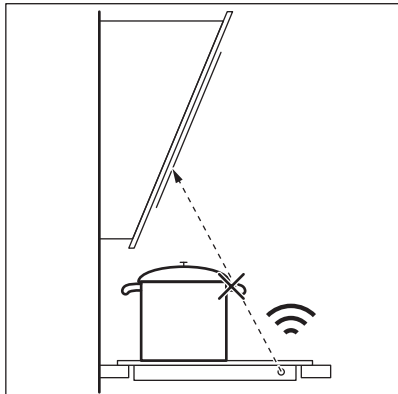

Druge daljinsko upravljanje naprave lahko ovirajo signal. Ne uporabljajte takih naprav v bližini kuhalne plošče, ko je vklopljeno Hob<sup>2</sup>Hood.

### Kuhinjske nape s funkcijo Hob<sup>2</sup>Hood

Za celotno ponudbo kuhinjskih nap, ki delujejo s to funkcijo, si oglejte naše spletno mesto za potrošnike. Kuhinjske nape AEG, ki delujejo s to funkcijo, morajo imeti simbol .

## 8. VZDRŽEVANJE IN ČIŠČENJE

### UPOZORNENIE!

Oglejte si poglavja o varnosti.

### 8.1 Splošne informacije

- Po vsaki uporabi štedilnik očistite.
- Vedno uporabljajte posodo s čistim dnom.
- Praske ali temni madeži na površini ne vplivajo na delovanje plošče.
- Uporabite posebno čistilno sredstvo za površine kuhalnih plošč.
- Vedno uporabljajte strgalo, priporočeno za kuhalne plošče s stekleno površino. Strgalo uporabite samo kot dodatno orodje za čiščenje stekla po standardnem postopku čiščenja.

### UPOZORNENIE!

Za čiščenje steklene površine ne uporabljajte nožev ali drugih ostrih kovinskih pripomočkov.

### 8.2 Čiščenje

- **Takoj odstranite:** stopljeno plastiko, plastično folijo, sol, sladkor in živila s sladkorjem, sicer lahko umazanija poškoduje kuhalno ploščo. Pazite, da ne pride do opeklin. Posebno strgalo postavite pod ostrim kotom na stekleno površino in z rezilom potegnite po površini.
- **Odstranite, ko je kuhalna plošča dovolj hladna:** obročki vodnega kamna, vodni obročki, maščobni madeži, bleščeče kovinsko obarvanje. Ploščo očistite z vlažno krpo in čistilnim sredstvom, ki ni grobo. Po čiščenju ploščo osušite z mehko krpo.
- **Odstranite bleščeče kovinsko obarvanje:** uporabite raztopino vode s kisom in očistite stekleno površino s krpo.

## 9. ODPRAVLJANJE TEŽAV

### UPOZORNENIE!

Oglejte si poglavja o varnosti.

### 9.1 Kaj storite v primeru ...

Težava	Možni vzrok	Rešitev
Kuhalne plošče ni mogoče vklopiti ali je uporabljati.	Kuhalna plošča ni priključena na električno napajanje ali je priključena nepravilno.	Preverite, ali je kuhalna plošča pravilno priključena na električno napajanje.
	Pregorela je varovalka.	Prepričajte se, če ni morda vzrok za okvaro varovalka. Če varovalka večkrat zapored prepore, se obrnite na usposobljenega električarja.
	10 sekund niste nastavili stopnje segrevanja.	Kuhalno ploščo ponovno vklopite in v manj kot 10 sekundah nastavite segrevanje.
	Sočasno ste se dotaknili 2 ali več senzorskih polj.	Dotaknite se samo enega senzorskega polja.
Slišite lahko neprekinjeno piskanje.	Premor deluje.	Oglejte si "Prekinitev".
	Na nadzorni plošči je voda ali mastni madeži.	Očistite nadzorno ploščo.
	Električna povezava je nepravilna.	Kuhalno ploščo izključite iz električnega omrežja. Obrnite se na usposobljenega električarja, da preveri namestitvev.
Zasliši se zvočni signal in kuhalna plošča se izključi. Zasliši se zvočni signal, ko se kuhalna plošča izključi.	Na senzorska polja ste odložili eno ali več stvari.	Odstranite predmet s senzorskih polj.
Kuhalna plošča se izključi.	Senzorsko polje ① ste z nečim prekrili.	Odstranite predmet s senzorskega polja.
Indikator akumulirane toplote ne zasveti.	Kuhališče ni vroče, ker je bilo vklopljeno samo kratek čas, ali pa je poškodovano tipalo.	Če je bilo kuhališče vključeno dovolj dolgo, da bi moralo biti vroče, se posvetujte s pooblaščenim servisnim centrom.
Hob®Hood ne deluje.	Prekrili ste nadzorno ploščo.	Odstranite predmet ali očistite nadzorno ploščo.
Samodejno segrevanje ne deluje.	Uporabljate zelo visoko posodo, ki blokira signal.	Uporabite manjšo posodo, zamenjajte kuhališče ali ročno upravljajte napo.
	Nastavljena je najvišja moč segrevanja.	Najvišja nastavitev moči segrevanja ima enako moč kot funkcija.
	Kuhališče je vroče.	Pustite, da se kuhališče dovolj ohladi.

Težava	Možni vzrok	Rešitev
Nastavitev moči se med dvema stopnjama spreminja.	Upravljanje moči deluje.	Oglejte si »Vsakodnevna uporaba«.
Upravljalna plošča se segreje na dotik.	Posoda je prevelika ali ste jo postavili preblizu upravljalne plošče.	Večjo posodo postavite na zadnje kuhališče, če je možno.
Ob dotiku senzorskih polj na plošči ni zvoka.	Zvočni signali so izklopljeni.	Vklopite zvočni signal. Oglejte si »Vsakodnevna uporaba«.
<b>L</b> se prižge.	Deluje funkcija Varovalo za otroke ali Ključavnica.	Oglejte si »Vsakodnevna uporaba«.
<b>F</b> se prižge.	Na tem kuhališču je že kuhinjska posoda.	Posodo postavite na kuhališče.
	Posoda ni primerna.	Uporabite posodo, ki je primerna za indukcijske kuhalne plošče. Oglejte si »Namigi in nasveti«.
	Premer dna posode je premajhen za kuhališče.	Uporabite posodo ustrezne velikosti. Oglejte si »Tehnični podatki«.
Segrevanje traja dolgo časa.	Posoda je premajhna in prejema le del moči, ki jo ustvari kuhališče.	Za optimalen prenos toplote uporabite posodo s premerom dna, ki ustreza velikosti kuhališča (npr. največji premer posode v "Tehnični podatki" > "Specifikacije za kuhališča").
<b>E</b> in prikaže se številka.	Na kahalni plošči je napaka.	Izklopite kahalno ploščo in jo po 30 sekundah ponovno vklopite. Če <b>E</b> znova zasveti, kahalno ploščo izključite iz električnega omrežja. Po 30 sekundah kahalno ploščo ponovno priključite. Če se težava nadaljuje, se obrnite na pooblaščen servisni center.

## 9.2 Če ne najdete rešitve ...

Če težave ne morete razrešiti sami, se obrnite na prodajalca ali pooblaščen servisni center. Navedite podatke s ploščice za tehnične navedbe. Navedite tudi trimestno črkovno kodo za steklokeramično ploščo (v vogalu steklene površine) in sporočilo o

napaki, ki se prikaže. Poskrbite za pravilno upravljanje kahalne plošče. V nasprotnem primeru servisiranje s strani serviserja ali prodajalca ne bo brezplačno, tudi v času garancijske dobe. Informacije o garancijskem obdobju in pooblaščenih servisnih centrih so navedene v garancijski knjižici.

## 10. TEHNIČNI PODATKI

### 10.1 Ploščica za tehnične navedbe

Model TO64IA0AXB:  
Vrsta 61 B4A 00 AA  
Indukcija 7.2 kW  
Ser. št. ....  
AEG

Številka izdelka (PNC) 949 493 024 00  
220 - 240 V / 400 V 2N, 50 - 60 Hz  
Izdelano v: Romunija  
7.2 kW





## 10.2 Specifikacije kuhališč

Kuhališče	Nazivna moč (najvišja stopnja segrevanja) [W]	PowerBoost [W]	PowerBoost najdaljše trajanje [min]	Premer kuhinjske posode [mm]
Levo spredaj	2300	3700	10	180 - 210
Levo zadaj	1800	2800	10	145 - 180
Desno spredaj	1400	2500	4	125 - 145
Desno zadaj	1800	2800	10	145 - 180

Moč kuhališč se lahko malce razlikuje od podatkov v razpredelnici. Spreminja se z materialom in dimenzijami posode.

Za optimalen prenos toplote in rezultate kuhanja uporabite posodo s premerom dna,

ki ustreza velikosti kuhališča (npr. največji premer posode v tabeli). Uporabljajte kuhinjsko posodo, ki ni večja od premera kuhališča.

## 11. ENERGIJSKA UČINKOVITOST

### 11.1 Podatki o izdelku v skladu s predpisi EU o okoljsko primerni zasnovi

Identifikacija modela	TO64IA0AXB	
Vrsta kuhalne plošče	Vgrajena kuhalna plošča	
Število kuhališč	4	
Tehnologija segrevanja	Indukcija	
Premer krožnih kuhališč (Ø)	Levo spredaj	21.0 cm
	Levo zadaj	18.0 cm
	Desno spredaj	14.5 cm
	Desno zadaj	18.0 cm
Poraba energije na kuhališče (EC electric cooking)	Levo spredaj	178.4 Wh/kg
	Levo zadaj	174.4 Wh/kg
	Desno spredaj	183.2 Wh/kg
	Desno zadaj	184.9 Wh/kg
Poraba energije kuhalne plošče (EC electric hob)	180.2 Wh/kg	

IEC / EN 60350-2 – Gospodinjski električni kuhalni aparati – 2. del: Kuhalne plošče – Metode za merjenje funkcionalnosti.

Energijske meritve, ki se nanašajo na kuhalno površino, označujejo oznake ustreznih kuhališč.

### 11.2 Varčna

Energijo lahko prihranite med vsakodnevnim kuhanjem, če upoštevate spodnje nasvete.

- Segrejte le toliko vode, kot jo potrebujete.
- Posodo po možnosti pokrijte s pokrovkami.
- Posodo postavite neposredno na sredino kuhališča.
- Uporabite akumulirano toploto, da ohranite hrano toplo ali da jo stopite.

### 11.3 Podatki o izdelku glede porabe energije in najdaljšega časa za doseg ustreznega načina nizke moči

Poraba energije v načinu izklopa	0.3 W
Najdaljši čas, ki je potreben, da oprema samodejno doseže ustrezen način nizke moči	2 min

## 12. SKRB ZA OKOLJE

Reciklirajte materiale, ki jih označuje simbol . Embalažo odložite v ustrezne zabojnike za reciklažo. Pomagajte zaščititi okolje in zdravje ljudi ter reciklirati odpadke električnih in elektronskih naprav. Naprav, označenih s

simbolom , ne odstranjujte z gospodinjstvi odpadki. Izdelek vrnite na krajevno zbirališče za recikliranje ali se obrnite na občinski urad.



**aeg.com**

701132283-A-312024



**CE**