

KURZANLEITUNG



Die Sicherheitshinweise und Gebrauchsanleitung können auf unserer Internetseite docs.whirlpool.eu heruntergeladen werden, bitte die Anweisungen auf der Rückseite des Heftes befolgen.



Lesen Sie vor Inbetriebnahme des Geräts sorgfältig die Sicherheitshinweise.

PRODUKTBESCHREIBUNG

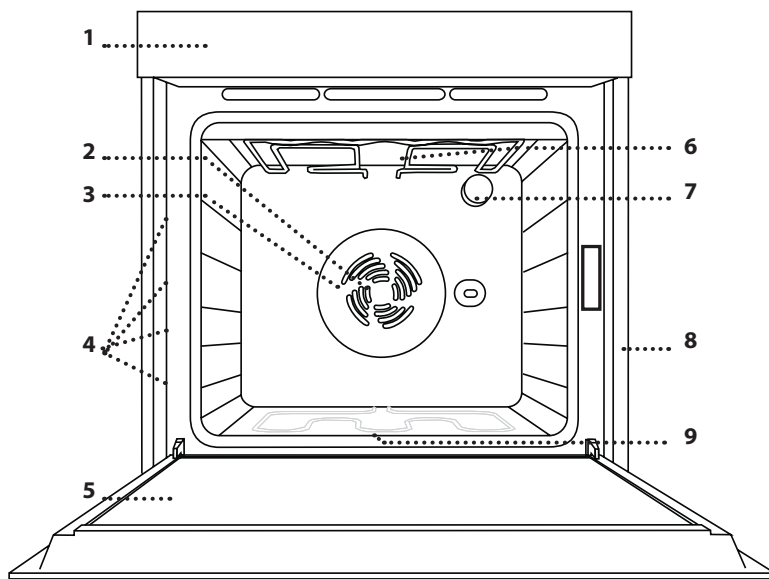

1. Bedienfeld
2. Gebläse
3. Ringheizelement
(nicht sichtbar)
4. Seitengitter
(die Einschubebene wird auf der Vorderseite des Ofens angezeigt)
5. Tür
6. Oberes Heizelement/Grill
7. Lampe
8. Typenschild
(nicht entfernen)
9. Bodenheizelement
(nicht sichtbar)

BEDIENFELD

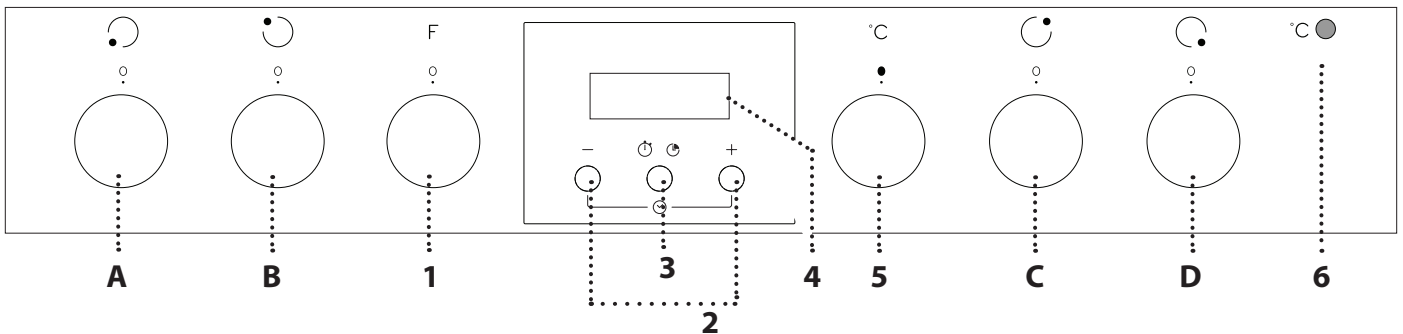

OFEN-BEDIENUNG

1. AUSWAHLKNOPF

Zum Einschalten des Ofens durch Funktionsauswahl.
Auf **O** drehen, um den Ofen auszuschalten.

2. +/- TASTE

Zum Erhöhen oder Verringern des auf dem Display angezeigten Wertes.

3. ZEIT-TASTE

Zur Auswahl der verschiedenen

Einstellungen: Dauer, Timer.

4. DISPLAY

5. THERMOSTATREGLER

Drehen Sie den Regler zum Wählen der gewünschten Temperatur.

6. KONTROLLLEUCHE THERMOSTAT/VORHEIZEN

Schaltet sich während dem Heizvorgang an. Schaltet sich aus,

wenn die gewünschte Temperatur erreicht ist.

BEDIENKNÖPFE DES KOCHFELDS

- A. Kochfeld vorne links.
- B. Kochfeld hinten links.
- C. Kochfeld hinten rechts.
- D. Kochfeld vorne rechts.

Bitte beachten: Alle Bedienknöpfe sind versenkbar. Drücken Sie den Bedienknopf mittig ein, um ihn aus der Versenkung zu holen.

ZUBEHÖRTEILE



Für weitere Informationen die Gebrauchsanleitung auf docs.whirlpool.eu runterladen

ROST

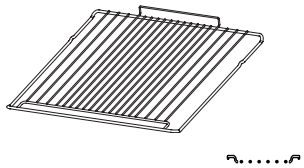

FETTPFANNE (WENN VORHANDEN)

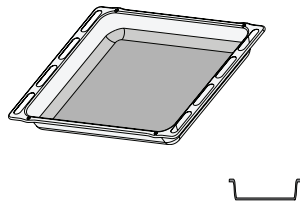

BACKBLECH

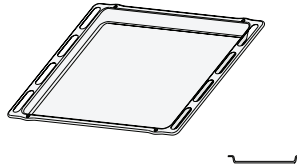

BACKAUSZÜGE (SOFERN VORHANDEN)

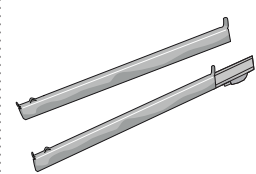

Die Anzahl und Art der Zubehörteile kann je nach gekauftem Modell variieren. Nicht mitgelieferte Zubehörteile sind separat über den Kundendienst erhältlich.

DEN ROST UND ANDERE ZUBEHÖRTEILE EINSETZEN

Den Rost horizontal einsetzen, indem dieser durch die Laufschiene geschoben wird; sicherstellen, dass die Seite mit dem erhöhten Rand nach oben zeigt.

Andere Zubehörteile, wie Fettpfanne oder Backblech, werden auf die gleiche Weise horizontal eingesetzt wie der Rost.

ENTFERNEN UND ERNEUTES ANBRINGEN DER SEITENGITTER

• Zum Entfernen der Seitengitter die Befestigungsschrauben (sofern vorhanden) auf beiden Seiten mithilfe einer Münze oder eines Werkzeugs entfernen. Dann die Gitter anheben und deren untere Teile aus ihren Halterungen ziehen: Jetzt können die Seitengitter entfernt werden.

• Zum erneuten Anbringen der Seitengitter, diese wieder in ihrem oberen Sitz anbringen. Die Seitengitter halten, in den Garraum schieben und anschließend in die Position im unteren Sitz herablassen. Drehen Sie die Befestigungsschrauben wieder ein.

FUNKTIONEN



Für weitere Informationen die Gebrauchsanleitung auf docs.whirlpool.eu runterladen



OFF

Zum Ausschalten des Ofens.



LAMPEN

Zum Ein-/Ausschalten der Ofenbeleuchtung.



OBER/UNTERHITZE

Zum Garen aller Arten von Gerichten auf einer Einschubebene.



HYDROCLEANING

Zum Entfernen der bei den Garvorgängen entstandenen Verschmutzung durch einen Zyklus bei niedriger Temperatur. Der Dampf, der durch dieses spezielle Reinigungsprogramm bei niedriger Temperatur entsteht, ermöglicht das einfache Entfernen von Schmutz und Speiseresten. 200 ml Trinkwasser auf den Ofenboden geben und die Funktion 35 Minuten bei 90°C verwenden. Die Funktion bei kaltem Ofen aktivieren und nach dem Zyklus 15 Minuten lang abkühlen lassen.



UMLUFT

Zum Garen von Fleisch und Backen von salzigen oder süßen Kuchen mit flüssiger Füllung auf einer Ebene sowie Pizza auf einer oder zwei Ebenen. Mit dieser Funktion lassen sich gleichmäßig gebräunte und knusprige Oberfläche und Böden backen. Zum Garen auf zwei Ebenen. Für ein gleichmäßigeres Ergebnis tauschen Sie die Position der Speisen nach halber Garzeit.



GRILL

Zum Grillen von Steaks, Grillspießen und Bratwürsten, zum Überbacken von Gemüse oder Rösten von Brot. Beim Grillen von Fleisch wird die Verwendung einer Fettpfanne zum Aufsammeln der Garflüssigkeiten empfohlen: Das Backblech unter eine beliebige Einschubebene unter den Rost stellen und 500 ml Trinkwasser zufügen.



GRATIN

Zum Garen großer Fleischstücke (Keulen, Roastbeef, Hähnchen). Es wird die Verwendung eines Backblechs zum Aufsammeln der Garflüssigkeiten empfohlen: Das Backblech unter eine beliebige Einschubebene unter den Rost stellen und 500 ml Trinkwasser zufügen. Der Drehspieß (falls vorhanden) kann mit dieser Funktion verwendet werden.



AUFTAUEN

Zur Beschleunigung des Auftauens von Speisen.

ERSTE INBETRIEBNAHME DES GERÄTS

1. EINSTELLEN DER UHRZEIT

Wenn den Ofen zum ersten Mal eingeschaltet wird, muss die Zeit eingestellt werden: „AUTO“ und „0.00“ blinken auf dem Display.



Um die Uhrzeit einzustellen, drücken Sie die Tasten — und + gleichzeitig: Stellen Sie die Tageszeit mit den Tasten + und — ein.

Bitte beachten: Zur späteren Änderung der Tageszeit, z.B. nach längeren Stromausfällen, muss die Zeit zurückgesetzt werden.

2. EINSTELLUNG DES TONS

Nach Auswahl des gewünschten Zeitwertes die *Zeit-Taste* drücken: Auf dem Display wird „ton 1“ angezeigt.



Zur Auswahl des gewünschten Tons die Taste — drücken, anschließend die *Zeit-Taste* zur Bestätigung drücken.

3. AUFHEIZEN DES OFENS

Ein neuer Ofen kann Gerüche freisetzen, die bei der Herstellung zurückgeblieben sind: Das ist ganz normal. Vor dem Garen von Speisen wird daher empfohlen, den Ofen in leerem Zustand aufzuheizen, um mögliche Gerüche zu entfernen.

Schutzkarton und Klarsichtfolie aus dem Ofen entfernen und die Zubehörteile entnehmen. Den Ofen für ungefähr eine Stunde auf 250 °C bevorzugt mit der „Umluft“-Funktion aufheizen. Der Ofen muss während dieser Zeit leer sein.

Die Anweisungen zur korrekten Einstellung der Funktion befolgen.

Bitte beachten: Es wird empfohlen, den Raum nach dem ersten Gebrauch des Geräts zu lüften.



TÄGLICHER GEBRAUCH

1. AUSWÄHLEN EINER FUNKTION

Um eine Funktion auszuwählen, den *Auswahlknopf* auf das Symbol für die gewünschte Funktion drehen.

2. EINE FUNKTION AKTIVIEREN

Um die Funktion zu aktivieren, müssen Sie den *Thermostatregler* auf die gewünschte Temperatur drehen.

Um die Funktion jederzeit zu unterbrechen, den Ofen ausschalten, den *Auswahlknopf* und den *Thermostatregler* auf  und  drehen.

3. VORHEIZEN

Sobald die Funktion aktiviert wurde, schaltet sich die Kontrollleuchte des Thermostat ein und signalisiert, dass das Vorheizen begonnen hat.

Am Ende dieses Vorgangs, schaltet sich die Kontrollleuchte des Thermostats aus und gibt an, dass der Ofen die eingestellte Temperatur erreicht hat: An diesem Punkt die Speise in den Ofen stellen und den Garvorgang fortsetzen.

Bitte beachten: Wird die Speise in den Ofen gestellt, bevor das Vorheizen beendet ist, kann dies negative Auswirkungen auf das endgültige Garergebnis haben.

. PROGRAMMIERTES GAREN

Nach der Auswahl und Aktivierung der Funktion kann die Dauer eingestellt werden.



Die *Zeit-Taste* drücken: Das Symbol  blinkt.



Die *Zeit-Taste* erneut drücken: Auf dem Display wird DUR angezeigt und AUTO blinkt.

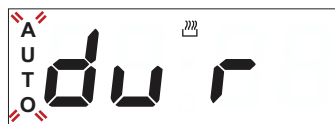

Die Dauer unter Verwendung der Tasten + und — einstellen. Nach einigen Sekunden wird auf dem Display die Tageszeit angezeigt und **AUTO** leuchtet zur Bestätigung der Einstellung weiterhin auf.



Für die Anzeige der verbleibenden Gardauer, die *Zeit-Taste* mindestens 2 Sekunden drücken.

Um die Garzeit bei Bedarf zu ändern, die Taste unter Verwendung von + und — für die Änderung der Dauer ein zweites Mal drücken.

Am Ende des Garvorgangs schaltet sich das Symbol .

aus, ein Alarm ertönt während **AUTO** auf dem Display blinkt.



Drücken Sie zur Deaktivierung des Alarms eine beliebige Taste.
Den Funktionsknopf und den *Thermostatregler* erneut auf **O** und ● drehen, anschließend die *Zeit-Taste* mindestens 2 Sekunden drücken, um den Ofen auszuschalten.

TIMER EINSTELLEN

Diese Option unterbricht oder aktiviert nicht das Garen, aber ermöglicht es Ihnen die Anzeige als Timer zu verwenden, sowohl wenn eine Funktion aktiviert ist als auch bei ausgeschaltetem Ofen.

Für die Aktivierung des Timers, die *Zeit-Taste* lange drücken: das Symbol  blinkt auf dem Display.



Die Tasten + und – für die Einstellung der gewünschten Dauer verwenden: Das Rückzählen beginnt nach einigen Sekunden.



Auf dem Display wird die Tageszeit angezeigt und  leuchtet weiterhin auf und bestätigt damit, dass der Timer eingestellt wurde.

Bitte beachten: Für die Anzeige des Rückzählens und um dieses bei Bedarf zu ändern, die *Zeit-Taste* erneut 2 Sekunden drücken.

•BETRIEB DES KOCHFELDS

(siehe Bedienungsanleitung des Kochfelds).

Drehen Sie den Bedienknopf der zugehörigen Kochzone im Uhrzeigersinn auf die gewünschte Position.

Das Bedienfeld des Backofens verfügt über 4 Bedienknöpfe, mit denen das Kochfeld bedient wird. Die Bedienknöpfe sind mit einer Strichskala entsprechend den verschiedenen Leistungsstufen und verschiedenen Funktionssymbolen versehen.

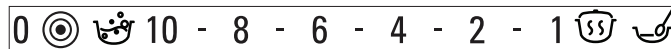

SCHMELZSTUFE

Zum Aufgehen von Teig, Aufweichen von gekühlter Butter, Warmhalten von Milch in der Trinkflasche oder von Babynahrung, zur Herstellung von Joghurt, zum Schmelzen von Schokolade, usw. Diese Betriebsart funktioniert nur bei leuchtender Restwärme-Kontrollleuchte. Achten Sie darauf, dass die Restwärme-Kontrollleuchte der Kochzone leuchtet, die Sie verwenden möchten. Drehen Sie den Bedienknopf auf . Zum Abschalten der Funktion brauchen Sie nur die Position des Bedienknopfs zu ändern.

WARMHALTEN

Zur Beibehaltung einer gleichbleibenden Temperatur von 60 °C im Backofen. Zum Auswählen dieser Funktion drehen Sie den Bedienknopf auf .

TURBOSTUFE

Mit dieser Funktion kann Wasser schneller zum Sieden gebracht werden. Sie bleibt für eine vorgegebene Zeit eingeschaltet. Nach Ablauf dieser Zeit schaltet die Kochzone automatisch zur höchsten Leistungsstufe zurück. Die Funktion kann auch während eines Garvorgangs zugeschaltet werden. Wichtig: Stellen Sie vor dem Einschalten dieser Funktion einen Topf auf die entsprechende Kochzone, um die Oberfläche des Kochfelds nicht zu beschädigen. Die für diese Funktion angegebenen Leistungswerte werden für alle Glaskeramik-Kochfelder garantiert. Um die Funktion zu wählen, stellen Sie einen Topf auf die gewählte Kochzone, und drehen Sie den Bedienknopf auf . Zum Abschalten der Funktion brauchen Sie nur die Position des Bedienknopfes zu ändern.

MULTIZONE

Diese Funktion ist für das vordere linke und hintere rechte Kochfeld zuschaltbar. Sie vergrößert den Heizbereich für besonders große, ovale oder rechteckige Töpfe. Zuschalten: Drehen Sie den Bedienknopf auf  und warten Sie, bis die entsprechende Restwärme-Kontrollleuchte blinkt. Zum Einschalten der dreifachen Kochzone (falls vorhanden) warten Sie, bis die Kontrollleuchte schneller blinkt. Dann stellen Sie die gewünschte Leistungsstufe durch Drehen des Bedienknopfes gegen den Uhrzeigersinn ein. Die Restwärme-Kontrollleuchte leuchtet weiterhin, um anzuzeigen, dass das Kochfeld eingeschaltet ist. Zum Ausschalten den Bedienknopf auf **O** drehen.

Bitte beachten: Die Funktion „Multizone“ lässt sich nur bei den doppelten oder dreifachen Kochzonen des Kochfelds verwenden.

GARTABELLE

REZEPT	FUNKTION	VORHEIZEN	TEMPERATUR (°C)	DAUER (MIN)	EINSCHUBELENE UND ZUBEHÖRTEILE
Hefekuchen		Ja	160 – 180	35 - 55	2
		Ja	150 – 170	30 - 90 *	3 1
Gefüllter Kuchen (Käsekuchen, Strudel, Apfelkuchen)		Ja	150 - 190	30 – 85	2
		Ja	150 - 190	35 - 90 *	3 1
Plätzchen (Kekse), Törtchen		Ja	170 – 180	15 – 40	3
		Ja	150 - 175	20 - 45 *	3 1
Beignets		Ja	180	30 – 40	3
		Ja	170 - 190	35 – 45 *	3 1
Meringue		Ja	90	120 - 130	3
		Ja	90	130 - 150 *	3 1
Brot, Pizza, Fladenbrot		Ja	190 – 250	15 – 50	2
		Ja	190 - 250	25 - 45 *	3 1
Tiefkühlpizza		Ja	250	10 – 15	2
		Ja	250	10 - 20 *	3 1
Salzige Kuchen (Gemüsekuchen, Quiche)		Ja	175 - 200	40 - 50	2
		Ja	180 - 190	40 - 55 *	3 1
Blätterteigtörtchen/salziges Blätterteiggebäck		Ja	180 – 200	20 – 30	3
		Ja	180 - 190	20 – 40 *	3 1
Lasagne/überbackene Pasta/ Cannelloni /Aufläufe		Ja	190 – 200	40 - 65	2
Lamm/Kalb/ Rind/Schwein 1 kg		Ja	190 – 200	90 - 110	2
Hähnchen/Kaninchen/Ente 1 kg		Ja	190 – 200	65 - 85	2
Puter/Gans 3 kg		Ja	190 – 200	140 - 180	1 / 2
Fisch gebacken/in Folie (Filets, ganz)		Ja	180 – 200	40 – 60	2
Gefülltes Gemüse (Tomaten, Zucchini, Auberginen)		Ja	175 - 200	50 – 60	2
Toast		Ja	200	2 – 5	4
Fischfilets, -stücke		Ja	200	30 - 40 **	4 3

FUNKTIONEN				
	Ober-/Unterhitze	Grill	Gratin	Umluft
ZUBEHÖRTEILE				
	Rost	Kuchenform auf Rost	Fettpfanne / Backblech oder Kuchenform auf Rost	Fettpfanne / Backblech
				Fettpfanne mit 500 ml Wasser

REZEPT	FUNKTION	VORHEIZEN	TEMPERATUR (°C)	DAUER (MIN)	EINSCHUBELENE UND ZUBEHÖRTEILE
Wurstchen, Fleischspieße, Rippchen, Hamburger		Ja	200	30 - 50 **	4 3
Brathähnchen 1 – 1,3 kg		–	200	55 - 70 **	2 1
Roastbeef englisch 1 kg		-	200	35 - 50 ***	2
Lammkeule / Schweinshaxe		–	200	60 - 90 ***	2
Bratkartoffeln		-	200	45 - 55 ***	2
Gemüsegratin		–	200	20 – 30	2
Lasagne, Fleisch		Ja	200	50 - 100 ****	3 1
Fleisch & Kartoffeln		Ja	200	45 - 100 ****	3 1
Fisch & Gemüse		Ja	180	30 - 50 ****	3 1

* Tauschen Sie die Einschubebenen nach halber Garzeit.

** Das Gargut nach halber Garzeit wenden.

*** Das Gargut nach zwei Dritteln der Garzeit wenden (bei Bedarf).

**** Voraussichtliche Zeitdauer: Je nach persönlichen Vorlieben können die Speisen zu verschiedenen Zeitpunkten aus dem Ofen genommen werden.

Die Gebrauchsanleitung auf der Internetseite docs.whirlpool.eu herunterladen, um die Tabelle der getesteten Rezepte, entwickelt durch Testinstitute, gemäß IEC 60350 - 1 zu konsultieren.

FUNKTIONEN					
ZUBEHÖRTEILE	Rost	Kuchenform auf Rost	Fettpfanne / Backblech oder Kuchenform auf Rost	Fettpfanne / Backblech	Fettpfanne mit 500 ml Wasser

REINIGUNG UND WARTUNG



Für weitere Informationen die Gebrauchsanleitung auf docs.whirlpool.eu runterladen

Vor dem Ausführen beliebiger Wartungs- oder Reinigungsarbeiten sicherstellen, dass der Ofen abgekühlt ist.

Verwenden Sie keine Dampfreiniger.

Keine Stahlwolle, Scheuermittel oder aggressive/ätzende Reinigungsmittel verwenden, da diese die Flächen des Gerätes beschädigen können.

Schutzhandschuhe tragen.

Vor dem Ausführen beliebiger Wartungsarbeiten muss der Ofen von der Stromversorgung getrennt sein.

AUSSENFLÄCHEN

- Reinigen Sie die Flächen mit einem feuchten Mikrofasertuch. Sollten sie stark verschmutzt sein, einige Tropfen von pH-neutralem Reinigungsmittel verwenden. Reiben Sie mit einem trockenen Tuch nach.
- Keine aggressiven Reinigungs- oder Scheuermittel verwenden. Falls ein solches Mittel versehentlich mit den Flächen des Geräts in Kontakt kommt, dieses sofort mit einem feuchten Mikrofasertuch reinigen.

INNENFLÄCHEN

- Den Ofen nach jedem Gebrauch abkühlen lassen und anschließend reinigen, vorzugsweise wenn dieser noch warm ist, um durch Speiserückstände verursachte Ablagerungen oder Flecken zu entfernen.

Zum Trocknen von Kondensation, die sich beim Garen von Speisen mit einem hohen Wassergehalt bildet, den Ofen vollständig abkühlen lassen und anschließend mit einem Tuch oder Schwamm trockenwischen.

- Das Glas der Backofentür mit einem geeigneten Flüssigreiniger reinigen.
- Die Backofentür kann zum Reinigen vollständig ausgehängt werden .

ZUBEHÖRTEILE

Die Zubehörteile nach dem Gebrauch in Geschirrspülmittellauge einweichen, Backofenhandschuhe verwenden, solange die Zubehörteile noch heiß sind. Speiserückstände können dann mit einer Spülbürste oder einem Schwamm entfernt werden.

AUSWECHSELN DER LAMPE

1. Trennen Sie den Ofen von der Stromversorgung.
2. Die Abdeckung von der Beleuchtung abschrauben, die Lampe ersetzen und die Abdeckung erneut an der Beleuchtung festschrauben.
3. Schließen Sie den Ofen wieder an das Stromnetz an.

Bitte beachten: Verwenden Sie nur Glühlampen mit 25–40 W / 230 V Typ E-14, T300 °C oder Halogenlampen mit 20–40 W / 230 V Typ G9, T300 °C. Die im Gerät verwendete Lampe ist speziell für Elektrogeräte konzipiert und ist nicht für die Beleuchtung von Räumen geeignet (EU-Verordnung 244/2009). Die Glühlampen sind über unseren Kundendienst erhältlich.

-Bei der Verwendung von Halogenlampen, diese nicht mit bloßen Händen berühren, da sie durch die Fingerabdrücke beschädigt werden könnten. Den Backofen erst benutzen, nachdem die Abdeckung der Beleuchtung wieder aufgesetzt wurde.

AUSBAU UND ERNEUTES ANBRINGEN DER TÜR

1. Zur Entfernung der Tür, diese vollständig öffnen und die Haken senken, bis sie sich in entriegelter Position befinden.

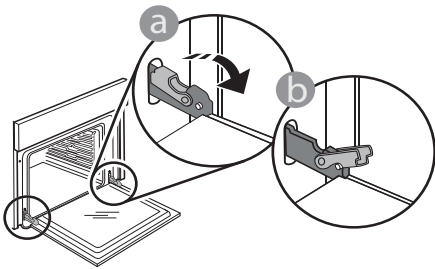

2. Die Tür so weit wie möglich schließen. Die Tür mit beiden Händen festhalten – diese nicht am Griff festhalten. Die Tür einfach entfernen, indem sie weiter geschlossen und gleichzeitig nach oben gezogen wird, bis sie sich aus ihrem Sitz löst. Die Tür seitlich abstellen und auf eine weiche Oberfläche legen.

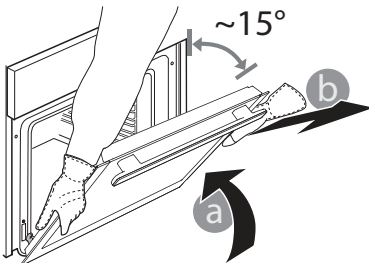

3. Die Tür erneut anbringen, indem sie zum Ofen geschoben wird und die Haken der Scharniere auf ihre Sitze ausgerichtet werden, den oberen Teil auf seinem Sitz sichern.

4. Die Tür senken und anschließend vollständig öffnen. Die Haken in ihre Ausgangsposition senken: Sicherstellen, dass die Haken vollständig gesenkt werden

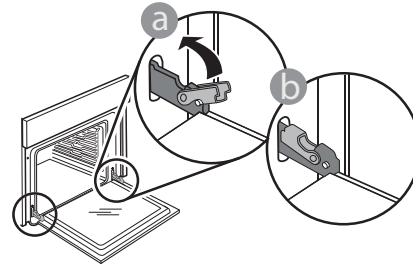

Einen leichten Druck ausüben, um zu überprüfen, dass sich die Haken in der korrekten Position befinden.

5. Versuchen, die Tür zu schließen und sicherstellen, dass sie auf das Bedienfeld ausgerichtet ist. Ist dies nicht der Fall, die oben aufgeführten Schritte wiederholen: Die Tür könnte beschädigt werden, wenn dies nicht richtig funktioniert.

HILFREICHE TIPPS



Für weitere Informationen die Gebrauchsanleitung auf docs.whirlpool.eu runterladen

LESEN DER GARTABELLE

Die Tabelle listet die besten Funktionen, Zubehörteile und Einschubebenen auf, die für die verschiedenen Arten von Speisen zu verwenden sind.

Die Garzeiten gelten ab dem Moment, in dem Sie das Gargut in den Ofen geben, die (eventuell erforderliche) Vorheizzeit zählt nicht dazu.

Die Gartemperaturen und -zeiten sind nur Richtwerte und sind von der Menge des Garguts und von den verwendeten Zubehörteilen abhängig. Zunächst die niedrigeren Einstellungen verwenden und, falls das erzielte Garergebnis nicht den Wünschen entspricht, zu den höheren Einstellungen übergehen. Es wird empfohlen, die mitgelieferten Zubehörteile und vorzugsweise Kuchenformen und Backbleche aus dunklem Metall zu verwenden. Es können auch Töpfe und Zubehörteile aus feuerfestem Glas oder Keramik verwendet werden, aber es ist zu berücksichtigen, dass sich die Garzeiten dadurch etwas verlängern.

GLEICHZEITIGES GAREN VERSCHIEDENER SPEISEN

Bei der Verwendung der Funktion „Heißluft“ lassen sich verschiedene Speisen, welche die gleiche Gartemperatur erfordern (z. B.: Fisch und Gemüse) auf verschiedenen Einschubebenen gleichzeitig garen. Die Speise mit kürzerer Garzeit aus dem Ofen nehmen und die Speisen mit längerer Garzeit weiterhin im Ofen lassen.

LÖSEN VON PROBLEMEN



Für weitere Informationen die Gebrauchsanleitung auf docs.whirlpool.eu runterladen

Problem	Mögliche Ursache	Abhilfemaßnahme
Der Backofen funktioniert nicht.	Stromausfall. Trennung von der Stromversorgung.	Überprüfen, ob das Stromnetz Strom führt und der Backofen an das Netz angeschlossen ist. Schalten Sie den Backofen aus und wieder ein, um festzustellen, ob die Störung erneut auftritt.
Das Display zeigt ein „F“ gefolgt von einer Nummer an.	Softwareproblem.	Das nächste Kundendienstzentrum kontaktieren und die Nummer angeben, die dem Buchstaben „F“ folgt.

TECHNISCHE DATEN

Die technischen Daten mit Angabe der Energiedaten für dieses Gerät können auf der Internetseite docs.whirlpool.eu heruntergeladen werden

WIE IST DIE GEBRAUCHSANLEITUNG ERHÄLTlich?

> Die Gebrauchsanleitung von der Internetseite docs.whirlpool.eu herunterladen (den QR-Code verwenden) durch Angabe des Produkthandelscodes.



> Alternativ unseren Kundendienst kontaktieren.

UNSEREN KUNDENDIENST KONTAKTIEREN

Unsere Kontaktdaten sind im Garantiehandbuch zu finden. Wird der Kundendienst kontaktiert, bitte die Codes auf dem Typenschild des Produkts angeben.

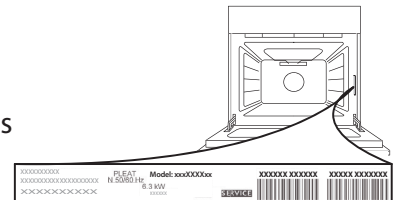

400011603915/B

DAILY REFERENCE GUIDE



You can download the Safety Instructions and the Use and Care Guide by visiting our website docs.whirlpool.eu and following the instructions on the back of this booklet.



Before using the appliance carefully read the Health and Safety guide.

PRODUCT DESCRIPTION

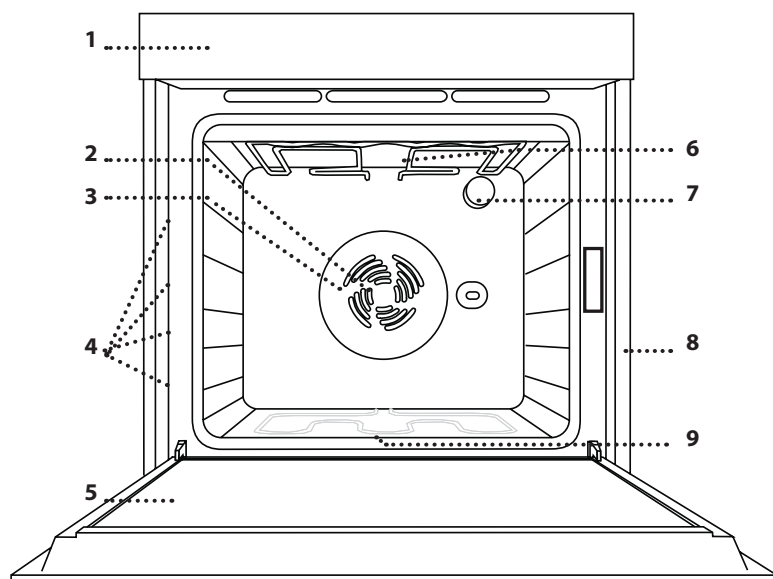

1. Control panel
2. Fan
3. Circular heating element (non-visible)
4. Shelf guides (the level is indicated on the front of the oven)
5. Door
6. Upper heating element/grill
7. Lamp
8. Identification plate (do not remove)
9. Bottom heating element (non-visible)

CONTROL PANEL

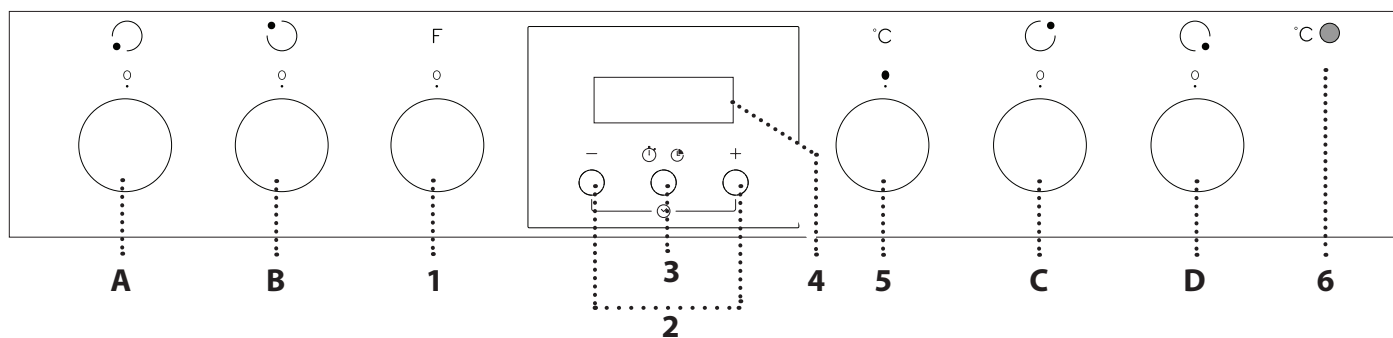

OVEN CONTROL

1. SELECTION KNOB

For switching the oven on by selecting a function. Turn to the **O** position to switch the oven off.

2. +/- BUTTON

To decrease or increase the value shown on the display.

3. TIME BUTTON

For selecting the various settings: duration, timer.

4. DISPLAY

5. THERMOSTAT KNOB

Turn to select the temperature you require.

6. LED THERMOSTAT/ PREHEATING

Switches on during the heating process. Switches off once the desired temperature is reached.

CONTROL KNOBS FOR COOKTOP

- A.** for front left hotplate.
- B.** for rear left hotplate.
- C.** for rear right hotplate.
- D.** for front right hotplate.

Please note: all the knobs are retractable. Press the knobs in the middle and they pop up.

ACCESSORIES



Download the Use and Care Guide from docs.whirlpool.eu for more information

WIRE SHELF

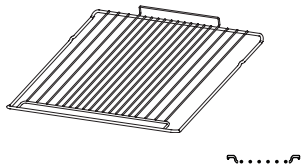

DRIP TRAY (IF PRESENT)

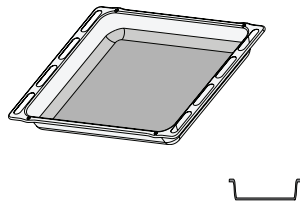

BAKING TRAY

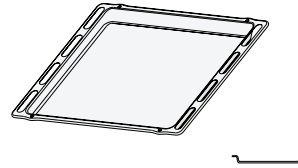

SLIDING RUNNERS (IF PRESENT)

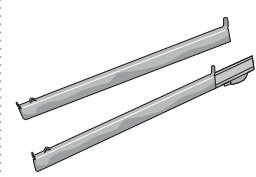

The number and the type of accessories may vary depending on which model is purchased. Other accessories that are not supplied can be purchased separately from the After-sales Service.

INSERTING THE WIRE SHELF AND OTHER ACCESSORIES

Insert the wire shelf horizontally by sliding it across the shelf guides, making sure that the side with the raised edge is facing upwards.

Other accessories, such as the drip tray and the baking tray, are inserted horizontally in the same way as the wire shelf.

REMOVING AND REFITTING THE SHELF GUIDES

• To remove the shelf guides, remove the fixing screws (if present) on both sides with the aid of a coin of a tool. Lift the guides up and pull the lower parts out of their seatings: The shelf guides can now be removed.

• To refit the shelf guides, first fit them back into their upper seating. Keeping them held up, slide them into the cooking compartment, then lower them into position in the lower seating. Refit the fixing screws.

FUNCTIONS



Download the Use and Care Guide from docs.whirlpool.eu for more information



OFF

For switching off the oven.



LIGHT

To switch the oven light on/off.



CONVENTIONAL

For cooking any kind of dish on one shelf.



HYDROCLEANING

To eliminate the dirt created by cooking by means of a low temperature cycle. The action of the steam released during this special low-temperature cleaning cycle allows dirt and food residues to be removed with ease. Pour 200 ml of drinking water on the bottom of the oven and use the function for 35' at 90°C. Activate the function when the oven is cold and let it cool down for 15' once the cycle ends.



CONVECTION BAKE

For cooking meat and pies with liquid filling (savoury or sweet) on a single shelf, and pizzas on one or two shelves. This function delivers an even, golden, crisp top and base. When cooking on two levels, switch the position of the dishes halfway through cooking to cook food more evenly.



GRILL

For grilling steaks, kebabs and sausages, cooking vegetables au gratin or toasting bread. When grilling meat, we recommend using a tray to collect the cooking juices: Position the pan on any of the levels below the wire shelf and add 500 ml of drinking water.



GRATIN

For roasting large joints of meat (legs, roast beef, chicken). We recommend using a tray to collect the cooking juices: Position the pan on any of the levels below the wire shelf and add 500 ml of drinking water. The turnspit (if provided) can be used with this function.



DEFROSTING

To speed up defrosting of food.

USING THE APPLIANCE FOR THE FIRST TIME

1. SETTING THE TIME

You will need to set the time when you switch on the appliance for the first time: "AUTO" and "0.00" flash on the display.



To set the time of day, press buttons $-$ and $+$ at the same time: Set the time of day using the $+$ and $-$ buttons.

Please note: To change the time of the day afterwards for example following lengthy power outages, you will need to reset the time.

2. SETTING THE TONE

Having selected the desired time value, press the *time button*: The display shows "ton 1".



To select the desired tone, press button $-$, then press the *time button* to confirm.

3. HEAT THE OVEN

A new oven may release odours that have been left behind during manufacturing; this is completely normal. Before starting to cook food, we therefore recommend heating the oven with it empty in order to remove any possible odours.

Remove any protective cardboard or transparent film from the oven and remove any accessories from inside it. Heat the oven to 250 °C for about one hour, preferably using the "Convection Bake" function. The oven must be empty during this time. Follow the instructions for setting the function correctly.

Please note: It is advisable to air the room after using the appliance for the first time.

DAILY USE

1. SELECT A FUNCTION

To select a function, turn the *selection knob* to the symbol for the function you require.

2. ACTIVATE A FUNCTION

To start the function you have selected, turn the *thermostat knob* to set the temperature you require.

To interrupt the function at any time, switch off the oven, turn the *selection knob* and the *thermostat knob* to 0 and ●.

3. PREHEATING

Once the function has been activated, the LED thermostat will switch on signalling that the preheating process has begun.

At the end of this process, the LED thermostat switches off indicating that the oven has reached the set temperature: at this point, place the food inside and proceed with cooking.

Please note: Placing the food in the oven before preheating has finished may have an adverse effect on the final cooking result.

. PROGRAMMING COOKING

After selecting and activating the function, it is possible to set the duration.



Press the *time button*: the  symbol flashes.



Press the *time button* again: the display shows DUR and AUTO flashes.

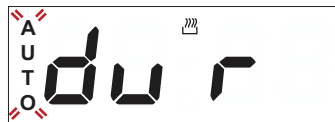

Set the duration using the buttons $+$ and $-$. After a few seconds, the display shows the time of the day while AUTO remain lit, confirming the setting.



To view the remaining cooking duration press the *time button* for at least 2 seconds.

To change it, if necessary, press it again a second time, using $+$ and $-$ buttons to modify the duration. At the end of cooking, the symbol  switches off, an alarm sounds while AUTO flashes on the display.



Press any button to deactivate the alarm. Return the function knob and *thermostat knob* to 0 and ●, then press the *time button* for at least 2 seconds to switch off the oven.



SETTING THE TIMER

This option does not interrupt or activate cooking but allows you to use the display as a timer, both while a function is active and when the oven is off.

To activate the timer, long press the *time button*: the 🔔 symbol flashes on the display.



Use the + and – buttons to set the desired duration: the countdown begins after a few seconds.



The display shows the time of the day and the 🔔 remains lit, confirming the timer has been set.

Please note: To view the countdown and change it if necessary, press the *time button* 2 seconds again.

• COOKTOP OPERATION

(see the instructions supplied with the cooktop).

Turn the control knob of the relevant hotplate clockwise to the desired power setting.

The oven control panel features 4 adjustable knobs for cooktop operation. The cooktop control knobs are marked with a numerical scale corresponding to different power settings, and a series of function symbols.

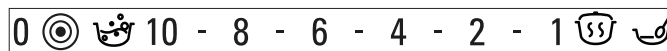

GENTLE HEAT

To allow dough to rise, to soften butter taken from the fridge, to keep baby bottles or food warm, also for making yoghurt, melting chocolate, etc. This function is only available when the residual heat indicator is on. For this function, make sure the residual heat indicator of the desired hotplate is on. Turn the knob to . To deselect the function, change the position of the knob.

HEAT MAINTENANCE

To maintain a constant temperature of 60° until the end of cooking. To select this function, turn the knob to .

FAST BOIL































































This function is used to bring water to the boil rapidly and remains on for a preset time. At the end of the preset time, the cooktop automatically returns to the maximum power setting. This function can be selected even during cooking. Important: before selecting this function, make sure the pot is positioned on the selected hotplate in order to avoid any damage to the cooktop surface. The stated performance values for this function are those guaranteed for all glass ceramic cooktops. For this function, place the pot on the selected hotplate and turn the knob to . To deselect, change the position of the knob.









MULTIZONE























This is available on the front left and rear left hotplates. This extends the heating area of the cooktop in order to allow the use of large, oval or rectangular pots or cooking receptacles. To select this function: turn the knob to  and wait until the residual heat indicator for the hotplate begins to flash. To switch on the triple zone function (if available), wait until the LED begins flashing quickly. Select the power setting required by turning the knob anticlockwise. The residual heat indicator remains on to indicate that the cooktop is in use. To deselect, turn the knob to 0 by turning the knob anticlockwise.

Please note: The multizone function can only be switched on for the double and triple hotplates of the cooktop.

COOKING TABLE

RECIPE	FUNCTION	PREHEAT	TEMPERATURE (°C)	DURATION (MIN)	LEVEL AND ACCESSORIES
Leavened cakes		Yes	160 - 180	35 - 55	2 
		Yes	150 - 170	30 - 90 *	3 1  
Filled cake (cheese cake, strudel, fruit pie)		Yes	150 - 190	30 - 85	2 
		Yes	150 - 190	35 - 90 *	3 1  
Biscuits/tartlets		Yes	170 - 180	15 - 40	3 
		Yes	150 - 175	20 - 45 *	3 1  
Choux buns		Yes	180	30 - 40	3 
		Yes	170 - 190	35 - 45 *	3 1  
Meringues		Yes	90	120 - 130	3 
		Yes	90	130 - 150 *	3 1  
Bread/Pizza/Focaccia		Yes	190 - 250	15 - 50	2 
		Yes	190 - 250	25 - 45 *	3 1  
Frozen pizza		Yes	250	10 - 15	2 
		Yes	250	10 - 20 *	3 1  
Savoury pies (vegetable pie, quiche)		Yes	175 - 200	40 - 50	2 
		Yes	180 - 190	40 - 55 *	3 1  
Vols-au-vents/puff pastry crackers		Yes	180 - 200	20 - 30	3 
		Yes	180 - 190	20 - 40 *	3 1  
Lasagne/baked pasta/ canneloni/flans		Yes	190 - 200	40 - 65	2 
Lamb/veal/beef/pork 1 kg		Yes	190 - 200	90 - 110	2 
Chicken/rabbit/duck 1 kg		Yes	190 - 200	65 - 85	2 
Turkey/goose 3 kg		Yes	190 - 200	140 - 180	1 / 2 
Baked fish/en papillote (fillets, whole)		Yes	180 - 200	40 - 60	2 
Stuffed vegetables (tomatoes, courgettes, aubergines)		Yes	175 - 200	50 - 60	2 
Toast		Yes	200	2 - 5	4 
Fish fillets/steaks		Yes	200	30 - 40 **	4 3  

FUNCTIONS				
	Conventional	Grill	Gratin	Convection Bake
ACCESSORIES				
	Wire shelf	Cake tin on wire shelf	Drip tray / Baking tray or cake tin on wire shelf	Drip tray / Baking tray
				
				Drip tray with 500 ml of water

RECIPE	FUNCTION	PREHEAT	TEMPERATURE (°C)	DURATION (MIN)	LEVEL AND ACCESSORIES
Sausages/kebabs/ spare ribs/hamburgers		Yes	200	30 - 50 **	4 3  
Roast chicken 1-1.3 kg		-	200	55 - 70 **	2 1  
Roast beef rare 1 kg		-	200	35 - 50 ***	2 
Leg of lamb/shanks		-	200	60 - 90 ***	2 
Roast potatoes		-	200	45 - 55 ***	2 
Vegetable gratin		-	200	20 - 30	2 
Lasagna & meat		Yes	200	50 - 100 ****	3 1  
Meat & potatoes		Yes	200	45 - 100 ****	3 1  
Fish & vegetables		Yes	180	30 - 50 ****	3 1  









* Switch levels halfway through cooking.

** Turn food halfway through cooking.

*** Turn food two thirds of the way through cooking (if necessary).

**** Estimated length of time: dishes can be removed from the oven at different times depending on personal preference.

 www.docs.whirlpool.eu Download the Use and Care Guide by visiting the website **docs.whirlpool.eu** to consult the table of tested recipes filled out for the assessment institutes in accordance with the IEC 60350 - 1 standard.

FUNCTIONS					
	Conventional	Grill	Gratin	Convection Bake	
ACCESSORIES					
	Wire shelf	Cake tin on wire shelf	Drip tray / Baking tray or cake tin on wire shelf	Drip tray / Baking tray	Drip tray with 500 ml of water

CLEANING AND MAINTENANCE



Download the Use and Care Guide from docs.whirlpool.eu for more information

Make sure that the oven has cooled down before carrying out any maintenance or cleaning.

Do not use steam cleaners.

Do not use wire wool, abrasive scourers or abrasive/corrosive cleaning agents, as these could damage the surfaces of the appliance.

Wear protective gloves.

The oven must be disconnected from the mains before carrying out any kind of maintenance work.

EXTERIOR SURFACES

- Clean the surfaces with a damp microfibre cloth. If they are very dirty, add a few drops of pH-neutral detergent. Finish off with a dry cloth.
- Do not use corrosive or abrasive detergents. If any of these products inadvertently comes into contact with the surfaces of the appliance, clean immediately with a damp microfibre cloth.

INTERIOR SURFACES

- After every use, leave the oven to cool and then clean it, preferably while it is still warm, to remove any deposits or stains caused by food residues. To

dry any condensation that has formed as a result of cooking foods with a high water content, leave the oven to cool completely and then wipe it with a cloth or sponge.

- Clean the glass in the door with a suitable liquid detergent.
- The oven door can be removed to facilitate cleaning.

ACCESSORIES

Soak the accessories in a washing-up liquid solution after use, handling them with oven gloves if they are still hot. Food residues can be removed using a washing-up brush or a sponge.

REPLACING THE LAMP

1. Disconnect the oven from the power supply.
2. Unscrew the cover from the light, replace the bulb and screw the cover back on the light.
3. Reconnect the oven to the power supply.

Please note: Only use 25-40W/230V type E-14, T300°C incandescent lamps, or 20-40W/230 V type G9, T300°C halogen lamps. The bulb used in the product is specifically designed for domestic appliances and is not suitable for general room lighting within the home (EC Regulation 244/2009). Light bulbs are available from our After-sales Service.

- If using halogen bulbs, do not handle them with your bare hands as your fingerprints could cause damage. Do not use the oven until the light cover has been refitted.

REMOVING AND REFITTING THE DOOR

1. To remove the door, open it fully and lower the catches until they are in the unlock position.

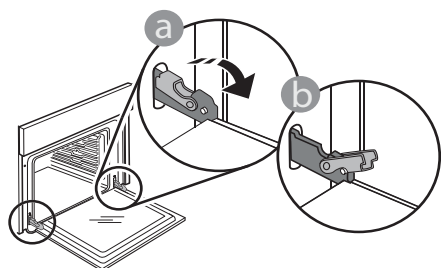

2. Close the door as much as you can. Take a firm hold of the door with both hands – do not hold it by the handle. Simply remove the door by continuing to close it while pulling it upwards at the same time until it is released from its seating. Put the door to one side, resting it on a soft surface.

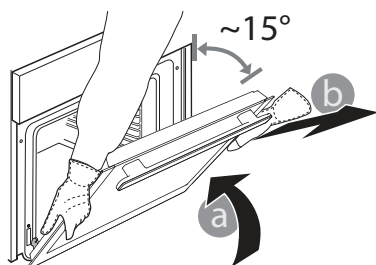

3. Refit the door by moving it towards the oven, aligning the hooks of the hinges with their seating and securing the upper part onto its seating.

4. Lower the door and then open it fully. Lower the catches into their original position: Make sure that you lower them down completely

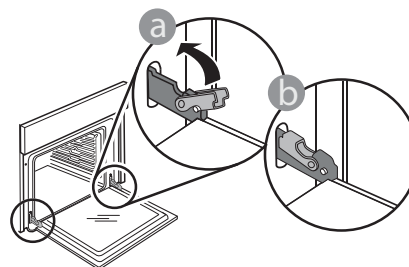

Apply gentle pressure to check that the catches are in the correct position.

5. Try closing the door and check to make sure that it lines up with the control panel. If it does not, repeat the steps above: The door could become damaged if it does not work properly..

USEFUL TIPS



Download the Use and Care Guide from docs.whirlpool.eu for more information

HOW TO READ THE COOKING TABLE

The table lists the best function, accessories and level to use to cook various different types of food. Cooking times start from the moment food is placed in the oven, excluding preheating (where required). Cooking temperatures and times are approximate and depend on the amount of food and the type of accessory used. Use the lowest recommended settings to begin with and, if the food is not cooked enough, then switch to higher settings. Use the accessories supplied and preferably dark-coloured metal cake tins and baking plates. You can also use Pyrex or stoneware pans and accessories, but bear in mind that cooking times will be slightly longer.

COOKING DIFFERENT FOODS AT THE SAME TIME

Using the "Forced Air" function, you can cook different foods which require the same cooking temperature at the same time (for example: fish and vegetables), using different shelves. Remove the food which requires a shorter cooking time and leave the food which requires a longer cooking time in the oven.

TROUBLESHOOTING



Download the Use and Care Guide from docs.whirlpool.eu for more information

Problem	Possible cause	Solution
The oven does not work.	Power cut. Disconnection from the mains.	Check for the presence of mains electrical power and whether the oven is connected to the electricity supply. Turn off the oven and restart it to see if the fault persists.
The display shows the letter "F" followed by a number.	Software problem.	Contact your nearest Client After-sales Service Centre and state the number following the letter "F".

PRODUCT FICHE

The product fiche with energy data of this appliance can be downloaded from the website docs.whirlpool.eu

HOW TO OBTAIN THE USE AND CARE GUIDE

> Download the Use and Care Guide from our website docs.whirlpool.eu (you can use this QR Code), specifying the product's commercial code.



> Alternatively, contact our Client After-sales Service.

CONTACTING OUR AFTER-SALES SERVICE

You can find our contact details in the warranty manual. When contacting our Client After-sales Service, please state the codes provided on your product's identification plate.

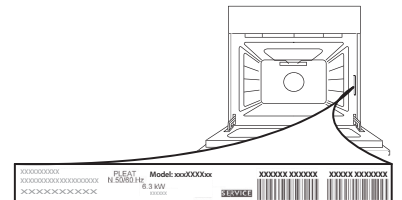

400011603915/B

GUIDE D'UTILISATION QUOTIDIENNE



Vous pouvez télécharger les Consignes de sécurité et le Guide d'utilisation et d'entretien en visitant notre site Web docs.whirlpool.eu et en suivant les consignes au dos de ce livret.

! Lire attentivement les Consignes de santé et de sécurité avant d'utiliser l'appareil.

DESCRIPTION DU PRODUIT

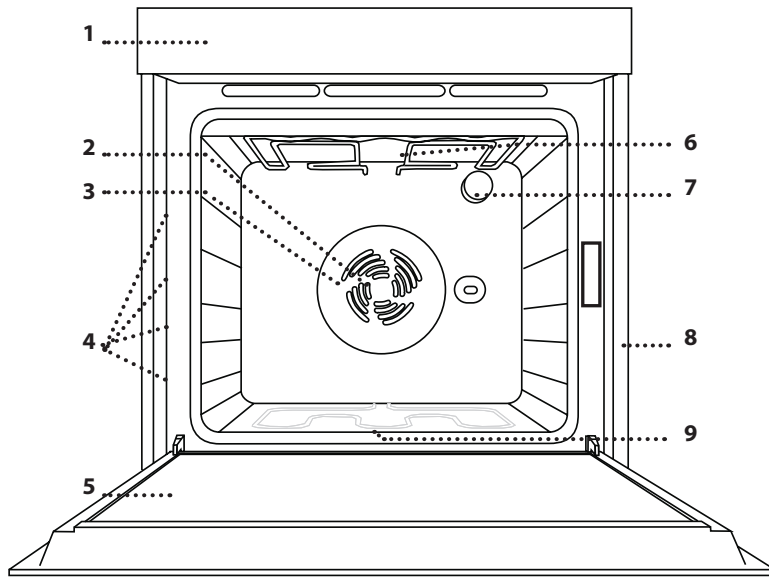

1. Panneau de commande
2. Ventilateur
3. Élément chauffant rond (invisible)
4. Supports de grille (le niveau est indiqué à l'avant du four)
5. Porte
6. Élément chauffant supérieur/gril
7. Ampoule
8. Plaque signalétique (ne pas enlever)
9. Élément chauffant inférieur (invisible)

PANNEAU DE COMMANDE

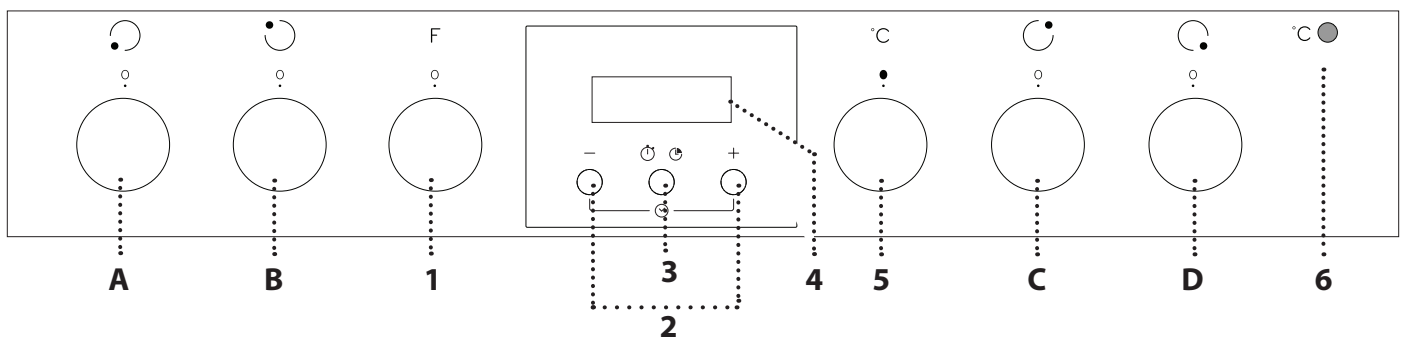

COMMANDE DU FOUR

1. BOUTON DE SÉLECTION

Pour allumer le four en sélectionnant une fonction. Tournez à la position **O** pour éteindre le four.

2. TOUCHE +/-

Pour diminuer ou augmenter la valeur affichée à l'écran.

3. TOUCHE HEURE

Pour sélectionner les différents réglages : durée, minuterie.

4. ÉCRAN

5. BOUTON THERMOSTAT

Tournez pour sélectionner la température désirée.

6. VOYANT THERMOSTAT / PRÉCHAUFFAGE

S'allume pendant le processus de chauffage. S'éteint une fois la température désirée atteinte.

BOUTONS DE COMMANDE DE LA TABLE DE CUISSON

A. pour la zone de cuisson avant gauche.

B. pour la zone de cuisson arrière gauche.

C. pour la zone de cuisson arrière droite.

D. pour la zone de cuisson avant gauche.

Veillez noter : tous les boutons sont escamotables. Appuyez au centre des boutons pour les faire sortir.

ACCESSOIRES



Pour plus d'information, téléchargez le Guide d'utilisation et d'entretien à partir de docs.whirlpool.eu

GRILLE MÉTALLIQUE

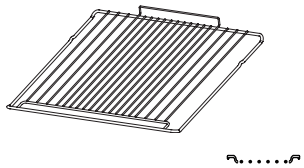

LÈCHEFRITE (SELON LE MODÈLE)

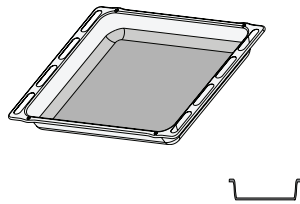

PLAQUE DE CUISSON

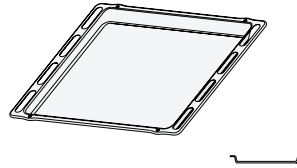

GRILLES COULISSANTES (SELON LE MODÈLE)

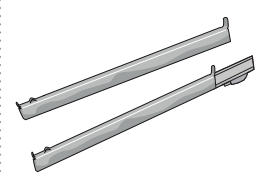

Le nombre et type d'accessoires peuvent varier selon le modèle acheté.

Pour les accessoires qui ne sont pas fournis, il est possible de les acheter séparément auprès du Service Après-Vente.

INSÉRER LA GRILLE MÉTALLIQUE ET LES AUTRES ACCESSOIRES

Insérez la grille métallique horizontalement en la glissant sur les supports de grille, assurez-vous que le côté avec le bord relevé est placé vers le haut.

Les autres accessoires, comme la lèche-frite et la plaque de cuisson, sont insérés à l'horizontal, de la même manière que la grille métallique.

ENLEVER ET REPLACER LES SUPPORTS DE GRILLE

- Pour enlever les supports de grille, enlevez les vis de fixation (selon le modèle) sur les deux côtés à l'aide d'une pièce de monnaie ou d'un outil. Soulevez les supports et sortez les parties inférieures de leurs appuis : Les supports de grille peuvent maintenant être enlevés.
- Pour replacer les supports de grille, vous devez en premier les replacer dans leur appui supérieur. En les maintenant soulevés, glissez-les dans le compartiment de cuisson, abaissez-les ensuite dans leur appui inférieur. Remplacez les vis de fixation.

FONCTIONS



Pour plus d'information, téléchargez le Guide d'utilisation et d'entretien à partir de docs.whirlpool.eu

OFF
Pour éteindre le four.

ÉCLAIRAGE
Pour allumer/éteindre la lumière du four.

CONVEC NATURELLE
Pour cuire tout type de plat sur une seule grille.

HYDROCLEANING
Pour éliminer la saleté créée par la cuisson au moyen d'un cycle basse température. L'action de la vapeur créée lors de ce cycle de nettoyage à basse température spécial permet d'enlever la saleté et les résidus d'aliments plus facilement. Versez 200 ml d'eau potable au fond du four et utilisez la fonction pendant 35' à 90°C. Lancez la fonction lorsque le four est froid et laissez-le refroidir 15' une fois le cycle terminé.

CONVECTION FORCÉE
Pour cuire des viandes et des tartes contenant une garniture liquide (salée ou sucrée) sur une seule grille, et des pizzas sur une ou deux grilles. Cette fonction permet d'obtenir une base et un dessus également dorés et croustillants. Pour une cuisson sur deux niveaux, inversez les plats à mi-cuisson pour obtenir un résultat plus homogène.

GRILL
Pour cuire des biftecks, des brochettes, et des saucisses, faire gratiner des légumes et griller du pain. Pour la cuisson de la viande, nous vous conseillons d'utiliser une lèche-frite pour recueillir les jus de cuisson : Placez la lèche-frite, contenant 500 ml d'eau, sur n'importe quel niveau sous la grille.

GRATIN
Pour griller de gros morceaux de viande (gigots, rôti de bœuf, poulet). Nous vous conseillons d'utiliser une lèche-frite pour recueillir les jus de cuisson : Placez la lèche-frite, contenant 500 ml d'eau, sur n'importe quel niveau sous la grille. Le tournebroche (selon le modèle) peut être utilisé avec cette fonction.

DÉCONGÉLATION
Pour accélérer la décongélation des aliments.

UTILISER L'APPAREIL POUR LA PREMIÈRE FOIS

1. RÉGLAGE DE L'HEURE

Vous devez régler l'heure lorsque vous allumez l'appareil pour la première fois : « AUTO » et « 0.00 » clignotent à l'écran.



Pour régler l'heure, appuyez sur les touches — et ++ en même temps : Réglez l'heure à l'aide des touches + et —.

Veuillez noter : Pour changer l'heure (par exemple, après une panne de courant prolongée vous devrez régler l'heure de nouveau).

2. RÉGLER LA TONALITÉ

Après avoir sélectionné l'heure désiré, appuyez sur la *touche heure* : L'affichage indique « ton 1 ».



Pour sélectionner la tonalité désirée, appuyez sur la touche —, appuyez ensuite sur la *touche heure* pour confirmer.

3. CHAUFFER LE FOUR

Un nouveau four peut dégager des odeurs provenant de la fabrication : ceci est parfaitement normal. Avant de cuire des aliments, nous vous conseillons de chauffer le four à vide pour éliminer les odeurs. Enlevez les cartons de protection ou les pellicules transparentes du four, et enlevez les accessoires qui se trouvent à l'intérieur. Chauffez le four à 250 °C pour environ une heure en utilisant la fonction « Convection forcée ». Le four doit être vide durant cette opération. Suivez les directives pour régler correctement la fonction.

Veuillez noter : Nous vous conseillons d'aérer la pièce après avoir utilisé l'appareil pour la première fois.

UTILISATION QUOTIDIENNE

1. SÉLECTIONNER UNE FONCTION

Pour sélectionner une fonction, tournez le *bouton de sélection* sur le voyant de la fonction désirée.

2. ACTIVER UNE FONCTION

Pour lancer la fonction que vous avez sélectionnée, tournez le *bouton du thermostat* pour régler la température requise.

Pour interrompre la fonction à tout moment, éteignez le four, tournez le *bouton de sélection* et le *bouton du thermostat* sur \circ et \bullet .

3. PRÉCHAUFFAGE

Une fois la fonction activée, le voyant thermostat s'allume pour indiquer que le processus de préchauffage est commencé.

À la fin du processus, le voyant du thermostat s'éteint pour vous indiquer que le four a atteint la température désirée : vous pouvez maintenant placer les aliments à l'intérieur et débiter la cuisson.

Veuillez noter : Placer les aliments dans le four avant la fin du préchauffage peut affecter la qualité de la cuisson.

. PROGRAMMER LA CUISSON

après avoir sélectionné et activé la fonction, il est possible de régler la durée.



Appuyez sur la *touche heure* : le voyant  clignote.



Appuyez sur la *touche heure* de nouveau : l'écran affiche DUR et AUTO clignote.

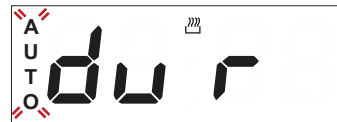

Réglez la durée à l'aide des touches + et —. Après quelques secondes, l'écran affiche l'heure alors qu' **AUTO** reste allumé, confirmant le réglage.



Pour voir le temps de cuisson restant, appuyez sur la *touche heure* pendant au moins 2 secondes. Pour le changer, au besoin, appuyez de nouveau en utilisant les touches + et — pour modifier la durée. À la fin de la cuisson, le voyant  s'éteint, une alarme sonore retentit, et **AUTO** clignote à l'écran.



Appuyez sur une touche quelconque pour désactiver l'alarme.

Retournez le bouton de fonction et le bouton *Thermostat* à 0 et ●, appuyez ensuite sur la *touche heure* pour au moins 2 secondes pour éteindre le four.

RÉGLER LA MINUTERIE

Cette option n'interrompt pas ou ne lance pas la cuisson, mais vous permet d'utiliser l'écran comme minuterie, durant le fonctionnement d'une fonction ou quand le four est éteint.

Pour lancer la minuterie, appuyez fermement sur la *touche heure* : le  voyant clignote à l'écran.



Utilisez les touches + et - pour régler la durée désirée : le compte à rebours démarre après quelques secondes.



L'écran affiche l'heure et le  reste allumé, confirmant que la minuterie a été réglée.

Veillez noter : Pour afficher le compte à rebours et le changer, au besoin, appuyez de nouveau sur la *touche heure* pendant au moins 2 secondes.

• FONCTIONNEMENT DE LA TABLE DE CUISSON

(suivez les instructions qui accompagnent la table de cuisson).

Tournez le bouton de commande de la plaque chauffante sélectionnée dans le sens horaire jusqu'à la position désirée.

Le panneau de commandes du four présente 4 boutons réglables pour le fonctionnement de la table de cuisson. Les boutons de commande de la table de cuisson portent une échelle numérique correspondant à différentes puissances, ainsi qu'une série de symboles de fonction.

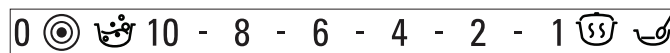

CHAUFFAGE LENT

Utilisez cette fonction pour faire lever une pâte, ramollir une plaquette de beurre dur sortie du réfrigérateur, réchauffer un biberon ou le repas d'un bébé, fabriquer du yaourt, faire fondre du chocolat, etc. Cette fonction est disponible uniquement lorsque l'indicateur de chaleur résiduelle est allumé. Vérifiez que l'indicateur de chaleur résiduelle de la zone de cuisson que vous désirez utiliser est allumé. Positionnez le bouton sur . Pour désactiver la fonction, changez la position du bouton.

MAINTIEN AU CHAUD

Cette fonction permet de maintenir la température du four à 60 °C jusqu'à la fin du cycle de cuisson. Pour sélectionner cette fonction, réglez le bouton sur .

ÉBULLITION RAPIDE































































Cette fonction permet d'amener rapidement l'eau à ébullition et reste active pendant la durée prédéfinie. Dès que la durée de cuisson est écoulée, la table de cuisson retourne automatiquement à la puissance maximale. La fonction Ébullition rapide peut également être activée une fois que vous avez déjà commencé à cuisiner. Important : Veillez à placer l'ustensile de cuisson sur la zone de cuisson avant d'activer la fonction Ébullition rapide. À défaut, vous risqueriez d'endommager la surface vitrocéramique. Les performances spécifiées pour la fonction Ébullition rapide sont garanties pour tous les types de tables de cuisson vitrocéramiques. Pour activer la fonction, placez la cocotte sur la zone de cuisson désirée et réglez le bouton sur . Pour désactiver la fonction, changez la position du bouton.

MULTI ZONE





Disponible sur les plaques chauffantes avant gauches et arrière gauches. Ceci permet d'étendre la zone chauffante de la table de cuisson de façon à permettre l'utilisation de casseroles ou de plats de cuisson de grande taille, de forme ovale ou rectangulaire. Pour sélectionner cette fonction : tournez le bouton sur  et attendez que le voyant de chaleur résiduelle de la plaque chauffante commence à clignoter. Pour activer la triple zone (si présente), attendez que le clignotement du voyant s'accélère. Sélectionnez la puissance désirée en tournant le bouton dans le sens inverse des aiguilles d'une montre. Le voyant de chaleur résiduelle reste allumé, indiquant que la table de cuisson est sous tension. Pour supprimer cette fonction, positionnez le bouton sur 0.























Veillez noter : La fonction Multizone n'est active qu'en correspondance des foyers double ou triple zone.

TABLEAU DE CUISSON

RECETTE	FONCTION	PRÉCHAUFFER	TEMPÉRATURE (°C)	DURÉE (MIN)	NIVEAU ET ACCESSOIRES
Gâteaux à pâte levée		Oui	160 - 180	35 - 55	2 
		Oui	150 - 170	30 - 90 *	3 1  
Gâteau fourré (gâteau au fromage, strudel, tarte aux fruits)		Oui	150 - 190	30 - 85	2 
		Oui	150 - 190	35 - 90 *	3 1  
Biscuits/tartelettes		Oui	170 - 180	15 - 40	3 
		Oui	150 - 175	20 - 45 *	3 1  
Chouquettes		Oui	180	30 - 40	3 
		Oui	170 - 190	35 - 45 *	3 1  
Meringues		Oui	90	120 - 130	3 
		Oui	90	130 - 150 *	3 1  
Pain/Pizza/Fougasse		Oui	190 - 250	15 - 50	2 
		Oui	190 - 250	25 - 45 *	3 1  
Pizza surgelée		Oui	250	10 - 15	2 
		Oui	250	10 - 20 *	3 1  
Tartes salées (tartes aux légumes, quiches)		Oui	175 - 200	40 - 50	2 
		Oui	180 - 190	40 - 55 *	3 1  
Vol-au-vent/biscuits à pâte feuilletée		Oui	180 - 200	20 - 30	3 
		Oui	180 - 190	20 - 40 *	3 1  
Lasagnes/pâtes au four/cannellonis/tartes		Oui	190 - 200	40 - 65	2 
Agneau / veau / bœuf / porc 1 kg		Oui	190 - 200	90 - 110	2 
Poulet/lapin/canard 1 kg		Oui	190 - 200	65 - 85	2 
Dinde/oie 3 kg		Oui	190 - 200	140 - 180	1 / 2 
Poisson au four / en papillote (filet, entier)		Oui	180 - 200	40 - 60	2 
Légumes farcis (tomates, courgettes, aubergines)		Oui	175 - 200	50 - 60	2 
Rôtie		Oui	200	2 - 5	4 
Filets / darnes de poisson		Oui	200	30 - 40 **	4 3  

FONCTIONS				
	Convection naturelle	Grill	Gratin	Convection forcée

ACCESSOIRES					
	Grille métallique	Moule à gâteaux sur la grille métallique	Lèche-frite/plaque de cuisson ou moule à gâteaux sur grille	Lèche-frite / Plaque de cuisson	Lèche-frite contenant 500 ml d'eau

RECETTE	FONCTION	PRÉCHAUFFER	TEMPÉRATURE (°C)	DURÉE (MIN)	NIVEAU ET ACCESSOIRES
Saucisses/brochettes/côtes levées/hamburgers		Oui	200	30 - 50 **	4 3  
Poulet rôti 1 - 1,3 kg		-	200	55 - 70 **	2 1  
Rôti de bœuf saignant 1 kg		-	200	35 - 50 ***	2 
Gigot d'agneau / jarrets		-	200	60 - 90 ***	2 
Pommes de terre rôties		-	200	45 - 55 ***	2 
Légumes gratinés		-	200	20 - 30	2 
Lasagnes & Viandes		Oui	200	50 - 100 ****	3 1  
Viandes & pommes de terre		Oui	200	45 - 100 ****	3 1  
Poissons & légumes		Oui	180	30 - 50 ****	3 1  





* Changez les niveaux à mi-cuisson.





** Tourner les aliments à mi-cuisson.

*** Au besoin, retournez les aliments aux deux tiers de la cuisson.

**** Temps approximatif : les plats peuvent être retirés du four en tout temps, selon vos préférences personnelles.

 www.docs.whirlpool.eu Téléchargez le Guide d'utilisation et d'entretien en visitant notre site Web **docs.whirlpool.eu** pour consulter le tableau de recettes testées pour les institutions d'évaluation conformément à la norme CEI 60350- 1.

FONCTIONS				
	Convection naturelle	Grill	Gratin	Convection forcée

ACCESSOIRES					
	Grille métallique	Moule à gâteaux sur la grille métallique	Lèche-frite/plaque de cuisson ou moule à gâteaux sur grille	Lèche-frite / Plaque de cuisson	Lèche-frite contenant 500 ml d'eau

NETTOYAGE ET ENTRETIEN



Pour plus d'information, téléchargez le Guide d'utilisation et d'entretien à partir de **docs.whirlpool.eu**

Assurez-vous que le four ait refroidi avant tout entretien ou nettoyage.

N'utilisez pas de nettoyeur à vapeur.

N'utilisez pas de laine d'acier, de tampons à récurer abrasifs, ou des détergents abrasifs ou corrosifs, ils pourraient endommager les surfaces de l'appareil.

Utilisez des gants de protection.

L'appareil doit être débranché de l'alimentation principale avant d'effectuer des travaux d'entretien.

SURFACES EXTÉRIEURES

- Nettoyez les surfaces à l'aide d'un chiffon en microfibre humide.
- Si elles sont très sales, ajoutez quelques gouttes de détergent à pH neutre. Essuyez avec un chiffon sec.
- N'utilisez pas de détergents corrosifs ou abrasifs. Si l'un de ces produits entre en contact avec des surfaces de l'appareil, nettoyez immédiatement à l'aide d'un chiffon en microfibre humide.

SURFACES INTÉRIEURES

- Après chaque utilisation, laissez le four refroidir et nettoyez-le, de préférence lorsqu'il est encore tiède, pour enlever les dépôts ou taches laissés par les résidus de nourriture. Pour enlever la condensation

qui se serait formée lors de la cuisson d'aliments avec une forte teneur en eau, laissez le four refroidir complètement et essuyez-le avec un chiffon ou une éponge.

- Nettoyez le verre dans la porte avec un détergent liquide approprié.
- La porte du four peut être enlevée pour faciliter le nettoyage.

ACCESSOIRES

Faire tremper les accessoires dans de l'eau contenant un détergent à vaisselle après les avoir utilisés; utilisez des gants de cuisine s'ils sont encore chauds. Utilisez une brosse à vaisselle ou une éponge pour enlever les résidus d'aliments.

REPLACEMENT DE L'AMPOULE

1. Débranchez le four de l'alimentation électrique.
2. Dévissez le couvercle de l'ampoule, remplacez l'ampoule, et revissez le couvercle.
3. Rebranchez le four à l'alimentation électrique.

Veillez noter : Utilisez uniquement des ampoules à incandescence de 25-40W/230V type E-14, T300°C, ou des ampoules halogènes de 20-40W/230 V type G9, T300°C. L'ampoule utilisée dans l'appareil est spécialement conçue pour les appareils électroménagers et ne convient pas pour l'éclairage d'une pièce de la maison (Règlement CE 244/2009). Ces ampoules sont disponibles auprès de notre Service après-vente.

- Ne manipulez pas les ampoules à halogène à mains nues, les traces laissées par vos empreintes pourraient les endommager. Avant d'utiliser le four, assurez-vous que le couvercle de l'ampoule a bien été remis en place.

ENLEVER ET RÉINSTALLER LA PORTE

1. Pour enlever la porte, ouvrez-la complètement et abaissez les loquets jusqu'à qu'ils soient déverrouillés.

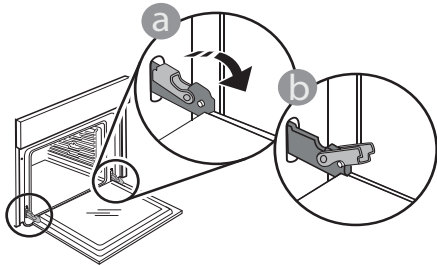

2. Fermez le plus possible la porte. Tenez la porte fermement avec les deux mains – ne la tenez pas par la poignée. Enlevez simplement la porte en continuant à la fermer tout en la tirant vers le haut jusqu'à ce qu'elle soit dégagée de ses appuis. Placez la porte de côté, l'appuyant sur une surface souple.

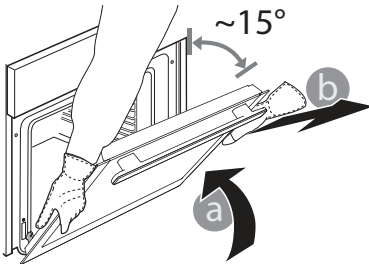

3. Réinstallez la porte en la plaçant devant le four pour aligner les crochets des charnières avec leurs appuis et attacher la partie supérieure sur son appui.

4. Abaissez la porte pour ensuite l'ouvrir complètement. Abaissez les loquets dans leur position originale : Assurez-vous de les abaisser complètement.

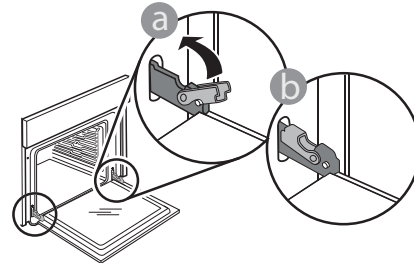

Appliquez une légère pression pour vous assurer que les loquets sont bien placés.

5. Essayez de fermer la porte et assurez-vous qu'elle est alignée avec le panneau de commande. Sinon, répétez les étapes précédentes : La porte pourrait s'endommager si elle ne fonctionne pas correctement.

CONSEILS UTILES



Pour plus d'information, téléchargez le Guide d'utilisation et d'entretien à partir de docs.whirlpool.eu

COMMENT LIRE LE TABLEAU DE CUISSON

Le tableau indique la meilleure fonction, les accessoires, et le niveau à utiliser pour la cuisson des différents types d'aliments.

Les temps de cuisson commencent au moment de l'introduction du plat dans le four et ne tiennent pas compte du préchauffage (s'il est nécessaire).

Les températures et temps de cuisson sont approximatifs et dépendent de la quantité d'aliments et du type d'accessoire. Pour commencer, utilisez les valeurs conseillées les plus basses, et si les aliments ne sont pas assez cuits, augmentez-les. Utilisez les accessoires fournis, et de préférence des moules à gâteau en métal foncés et des plats de cuisson. Vous pouvez aussi utiliser des plaques et accessoires en pyrex ou en céramique ; cependant, les temps de cuisson seront sensiblement plus longs.

CUIRE DES ALIMENTS DIFFÉRENTS EN MÊME TEMPS

La fonction « Chaleur pulsée » permet de cuire simultanément plusieurs aliments nécessitant la même température de cuisson (par exemple : poisson et légumes), sur différentes grilles. Enlevez les aliments qui demandent moins de cuisson et laissez dans le four les aliments qui ont besoin de plus de cuisson.

GUIDE DE DÉPANNAGE



Pour plus d'information, téléchargez le Guide d'utilisation et d'entretien à partir de docs.whirlpool.eu

Problème	Cause possible	Solution
Le four ne fonctionne pas.	Coupure de courant. Débranchez de l'alimentation principale.	Assurez-vous qu'il n'y a pas de panne de courant et que le four est bien branché. Éteignez puis rallumez le four pour voir si le problème persiste.
L'écran affiche la lettre « F » suivi d'un numéro.	Problème de logiciel.	Prenez en note le numéro qui suit la lettre « F » et contactez le Service Après-vente le plus près.

FICHE TECHNIQUE

 La fiche technique, incluant les taux d'efficacité énergétique du four, peut être téléchargée sur notre site Web docs.whirlpool.eu

COMMENT OBTENIR LE GUIDE D'UTILISATION ET ENTRETIEN

>  Téléchargez le Guide d'utilisation et d'entretien sur notre site Web docs.whirlpool.eu (vous pouvez utiliser ce code QR), en précisant le code commercial du produit.



> Une autre façon est de contacter notre Service Après-vente.

CONTACTER LE SERVICE APRÈS-VENTE

Vous pouvez trouver les informations pour nous contacter dans le livret de garantie. Lorsque vous contactez notre Service Après-vente, veuillez indiquer les codes disponibles sur la plaque signalétique de l'appareil.

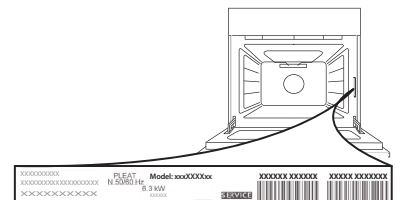

400011603915/B



SNELLE REFERENTIEGIDS



U kunt de Veiligheidsinstructies en de Gids voor Gebruik en Onderhoud downloaden van onze website docs.whirlpool.eu en de instructies aan de achterzijde van dit boekje opvolgen.



Lees voordat u het apparaat gaat gebruiken zorgvuldig de gids voor Gezondheid en Veiligheid.

PRODUCTBESCHRIJVING

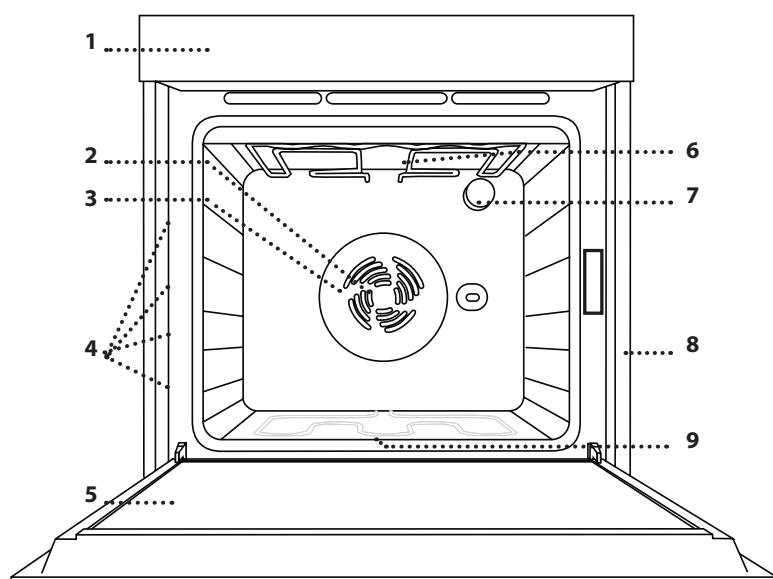

1. Bedieningspaneel
2. Ventilator
3. Circulair verwarmingselement (niet zichtbaar)
4. Roostergeleiders (het niveau staat aangegeven op de voorkant van de oven)
5. Deur
6. Bovenste verwarmingselement/grill
7. Lamp
8. Identificatieplaatje (niet verwijderen)
9. Onderste verwarmingselement (niet zichtbaar)

BEDIENINGSPANEEL

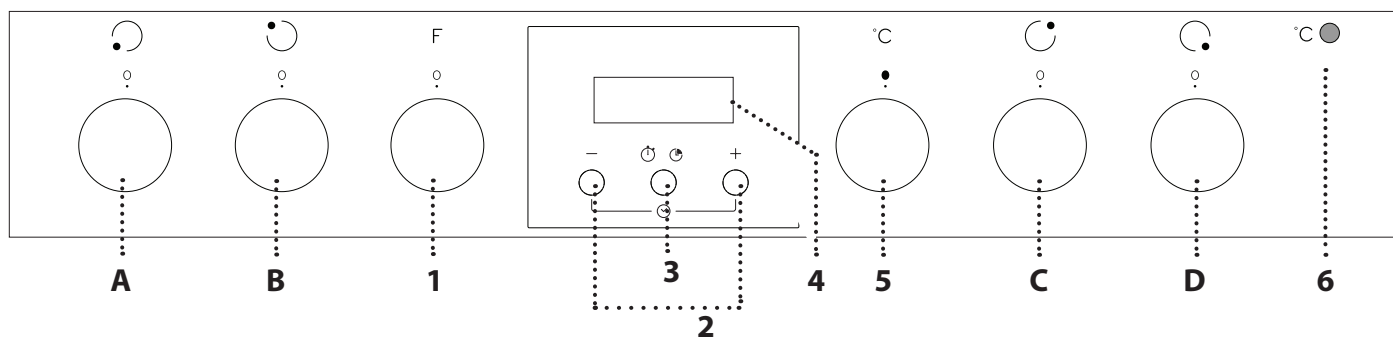

OVENBEDIENING

1. SELECTIEKNOP

Om de oven in te schakelen door het selecteren van een functie. Op \circ zetten om de oven uit te schakelen.

2. +/- TOETS

Voor het verlagen of verhogen van de waarde op het display.

3. TIJDTOETS

Voor het selecteren van diverse

instellingen: duur, timer.

4. DISPLAY

5. THERMOSTAATKNOP

Draai om de gewenste temperatuur te selecteren.

6. LED THERMOSTAAT/VOORVERWARMING

Gaat aan tijdens het verwarmen.

Gaat uit eens de gewenste temperatuur bereikt is.

BEDIENINGSKNOPPEN VOOR KOOKPLAAT

- A. voor kookzone linksvoor.
- B. voor kookzone linksachter.
- C. voor kookzone rechtsachter.
- D. voor kookzone rechtsvoor.

Let op: alle knoppen zijn verzonken. Druk op het midden van de knop om ze uit hun zitting te laten komen.

ROOSTER

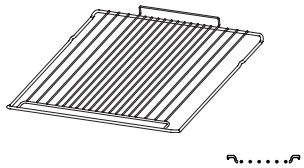

DRUIPPLAAT (INDIEN AANWEZIG)

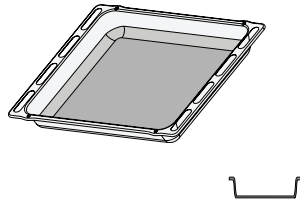

BAKPLAAT

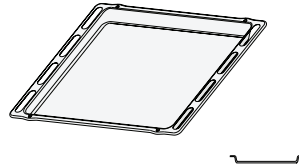

ROOSTERGELEIDERS (INDIEN AANWEZIG)

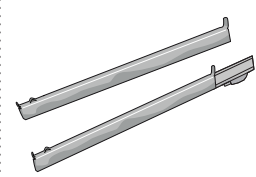

Het aantal en type van accessoires is afhankelijk van het model dat u aangekocht hebt. Bij de Whirlpool Consumentenservice kunt u apart andere, niet bijgeleverde, accessoires aanschaffen.

PLAATSEN VAN HET ROOSTER EN ANDERE ACCESSOIRES

Schuif het rooster horizontaal over de geleiders en zorg ervoor dat de zijde met de geheven rand naar boven gericht is.

Andere accessoires, zoals de opvangbak en de bakplaat, worden op dezelfde wijze als het rooster horizontaal in de oven geschoven.

DE GELEIDERS VAN HET ROOSTER VERWIJDEREN EN TERUGPLAATSEN

• **Om de roostergeleiders te verwijderen, verwijdert u de schroeven (indien aanwezig) aan beide kanten met behulp van een munt of een gereedschap.** Til de geleiders op en trek de onderste gedeelten uit hun zittingen: De roostergeleiders kunnen nu verwijderd worden.

• **Om de geleiders opnieuw te plaatsen,** moeten ze eerst terug in hun bovenste zitting worden geplaatst. Houd ze rechtop, schuif ze in de ovenruimte en laat ze dan in de juiste positie in de onderste zitting zakken. Monteer de bevestigingsschroeven weer.

FUNCTIES

OFF
Om de oven uit te schakelen.

LAMPJE
Om het ovenlampje in/uit te schakelen.

CONVENTIONEEL
Voor het bereiden van gerechten op één steunhoogte.

HYDROCLEANING
Voor het verwijderen van door bereiding ontstaan vuil door middel van een lagetemperatuurcyclus. Door de werking van de waterdamp die tijdens deze speciale reinigingscyclus op lage temperatuur vrijkomt kunnen vuil en voedselresten gemakkelijk worden verwijderd. Doe 200 ml drinkbaar water onder in de oven en gebruik de functie gedurende 35' op 90°C. Activeer de functie wanneer de oven koud is en laat 15' afkoelen na afloop van de cyclus.

CONVECTIEBAKKEN
Voor het bereiden van vlees en taarten met een vloeibare vulling (hartig of zoet) op één steunhoogte en pizza's op één of twee steunhoogtes. Met deze functie worden de korst en de bodem gelijkmatig goudbruin en krokant. Bij bereiding op twee steunhoogtes wordt geadviseerd om de gerechten halverwege de bereiding van plaats te verwisselen voor een gelijkmatiger resultaat.

GRILL
Voor het grillen van karbonades, spiesen en worstjes, gratineren van groenten of om brood te roosteren. Voor het grillen van vlees wordt geadviseerd de opvangbak te gebruiken om het braadvet op te vangen: Plaats de pan op één van de niveaus onder het rooster en voeg 500 ml drinkwater toe.

GRATIN
Voor het grillen van grote stukken vlees (lamsbouten, rosbief, hele kip). Er wordt geadviseerd een plaat te gebruiken om het braadvet op te vangen: Plaats de pan op één van de niveaus onder het rooster en voeg 500 ml drinkwater toe. Het braadspit (indien aanwezig) kan met deze functie worden gebruikt.

ONTDOOIEN
Voor het versnellen van het ontdooien van voedsel.

HET APPARAAT VOOR HET EERST GEBRUIKEN

1. DE TIJD INSTELLEN

Stel de tijd in wanneer u de oven voor de eerste keer aan zet: "AUTO" en "0.00" knipperen op het display.



Druk tegelijkertijd op de toetsen — en + om de tijd in te stellen: Stel de tijd in met behulp van toetsen + en —.

Let op: Om de tijd later te veranderen, bijvoorbeeld wanneer de stroom voor langere tijd uitvalt, moet u de tijd opnieuw instellen.

2. INSTELLING VAN DE TOON

Druk na het selecteren van de gewenste tijdwaarde op de *tijdtoets*: Op de display wordt "ton 1" weergegeven.



Druk op de toets — om de gewenste toon te selecteren en druk dan op de *tijdtoets* om te bevestigen.

3. DE OVEN VERWARMEN

Een nieuwe oven kan geuren afgeven die tijdens het productieproces zijn achtergebleven: dit is volkomen normaal. Voordat u begint met het bereiden van voedsel, raden we daarom aan om de lege oven te verwarmen, om alle mogelijke geuren te verwijderen. Verwijder alle beschermende karton of transparante film uit de oven en verwijder eventuele accessoires aan de binnenkant. Verwarm de oven tot 250 °C gedurende ongeveer een uur met de functie "Convectiebakken". De oven moet leeg zijn gedurende deze tijd.

Volg de instructies voor de correcte instelling van de functie.

Let op: Het is raadzaam de ruimte te luchten na het eerste gebruik van het apparaat.

DAGELIJKS GEBRUIK

1. SELECTEREN VAN EEN FUNCTIE

Om een functie te selecteren, draai de *keuzeknop* op het symbool van de gewenste functie.

2. EEN FUNCTIE INSCHAKELEN

Om de geselecteerde functie te starten, draai de *thermostaatknop* op de gewenste temperatuur.

Om de functie op elk moment te onderbreken, zet de oven uit, draai de *keuzeknop* en de *thermostaatknop* op 0 en ●.

3. VOORVERWARMING

Zodra de functie geactiveerd is, wordt de led van de thermostaat ingeschakeld, om aan te geven dat de voorverwarming gestart is.

Na afloop van dit proces gaat de LED van de thermostaat uit om aan te geven dat de oven de ingestelde temperatuur bereikt heeft: plaats het voedsel in de oven en ga verder met het bereiden.

Let op: Het voedsel in de oven plaatsen vooraleer de fase van de voorverwarming afgelopen is zal een negatief effect hebben op het uiteindelijk resultaat van de bereiding.

. PROGRAMMEREN VAN DE BEREIDING

Na de selectie en de activering van de functie kan de duur ingesteld worden.



Druk op de *tijdtoets*: het symbool  knippert.



Druk opnieuw op de *tijdtoets*: op het display wordt DUR weergegeven en AUTO knippert.

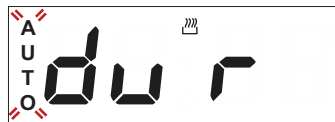

Stel de duur in met de toetsen + en —. Na enkele seconden geeft het display de tijd weer en blijft AUTO branden om de instelling te bevestigen.



Om de resterende bereidingstijd weer te geven, druk tenminste 2 seconden lang op de *tijdtoets*.

Om hem, wanneer nodig, te veranderen, druk er opnieuw op en gebruik de toetsen + en — om de duur te wijzigen.

Als de bereidingstijd om is, wordt het symbool  uitgeschakeld, klinkt het alarm en knippert AUTO op

het display.



Druk op een willekeurige toets om het alarm te deactiveren.

Draai de functieknop en de *thermostaatknop* weer op 0 en ●, druk dan tenminste 2 seconden lang op de *tijdtoets* om de oven uit te schakelen.



INSTELLEN VAN DE TIMER

Deze optie stopt of start de bereiding niet maar geeft u de mogelijkheid om de display te gebruiken als kookwekker (timer), zowel wanneer een functie actief is als wanneer de oven uit staat.

Om de timer te activeren, druk lang op de *tijdtoets*: het symbool  knippert op de display.



Gebruik de toetsen + en – om de gewenste duur in te stellen: het aftellen begint na enkele seconden.



Op het display wordt de tijd weergegeven en de  blijft branden om te bevestigen dat de timer is ingesteld.

Let op: Om het aftellen weer te geven en zo nodig te veranderen, druk opnieuw 2 seconden lang op de *tijdtoets*.

• BEDIENING VAN DE KOOKPLAAT

(raadpleeg de gebruiksaanwijzing die bij de kookplaat wordt geleverd).

Draai de bedieningsknop van de betreffende kookzone naar rechts op de gewenste stand.

Op het bedieningspaneel bevinden zich 4 knoppen voor de bediening van de kookplaat. Op de knoppen worden de verschillende stroomstanden met nummers aangegeven en de verschillende functies met symbolen.

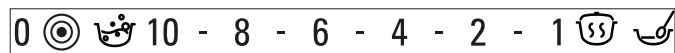

GEMATIGD VERWARMEN

Deze functie is geschikt voor het laten rijzen van deeg, om koude boter zacht te laten worden, babyzuigflessen of pap warm te houden, om yoghurt te maken, chocolade te smelten, etc. Is alleen beschikbaar als het restwarmtelampje brandt. Controleer eerst of het restwarmtelampje van de betreffende kookzone brandt. Draai vervolgens de knop op . De functie wordt uitgeschakeld door de stand van de knop te wijzigen.



WARMHOUDEN

Zorgt voor een constante temperatuur van 60 °C tot het einde van de bereidingstijd. Draai de knop naar  om deze functie te selecteren.



SNELKOKEN

Deze functie zorgt ervoor dat water snel aan de kook wordt gebracht; de functie blijft een vaste tijd ingeschakeld. Als de tijd om is, schakelt de kookzone automatisch terug naar de maximale stroomstand. De snelkookfunctie kan ook geactiveerd worden nadat u al op de betreffende kookzone met koken bent begonnen. Belangrijk: Zorg er alvorens deze functie te selecteren voor dat de pan op de geselecteerde kookzone is geplaatst om beschadiging van de kookplaat te voorkomen. De gespecificeerde prestatiewaarden voor deze functie worden gegarandeerd voor alle glaskeramische kookplaten. Om deze functie in te schakelen zet u de pan eerst op de geselecteerde kookzone en draait u de knop vervolgens op . De functie wordt uitgeschakeld door de stand van de knop te wijzigen.









































































MULTIZONE























Is beschikbaar voor de kookzones linksvoor en linksachter. Breidt het verwarmde gebied van de kookplaat uit, zodat u grote, ovale of rechthoekige pannen kunt gebruiken. Om deze functie in te schakelen: draai de knop op  en wacht tot het restwarmtelampje van de betreffende kookzone gaat knipperen. Wacht totdat het lampje sneller begint te knipperen om de driedubbele zone (indien aanwezig) in te schakelen. Kies de gewenste stand door de knop naar links te draaien. Het restwarmtelampje blijft branden om aan te geven dat de kookplaat is ingeschakeld. Draai de knop naar 0 om de functie uit te schakelen.

Let op: De multizone-functie werkt alleen bij de dubbele en drievoudige kookzones.

BEREIDINGSTABEL

RECEPT	FUNCTIE	VOORVER- WARMEN	TEMPERATUUR (°C)	DUUR (MIN)	NIVEAU EN ACCESSOIRES
Luchtig gebak		Ja	160 - 180	35 - 55	2 
		Ja	150 - 170	30 - 90 *	3 1  
Gevulde taart (kaastaart, strudel, vruchtentaart)		Ja	150 - 190	30 - 85	2 
		Ja	150 - 190	35 - 90 *	3 1  
Koekjes / taartjes		Ja	170 - 180	15 - 40	3 
		Ja	150 - 175	20 - 45 *	3 1  
Soesjes		Ja	180	30 - 40	3 
		Ja	170 - 190	35 - 45 *	3 1  
Meringues		Ja	90	120 - 130	3 
		Ja	90	130 - 150 *	3 1  
Brood / pizza / focaccia		Ja	190 - 250	15 - 50	2 
		Ja	190 - 250	25 - 45 *	3 1  
Diepvriespizza's		Ja	250	10 - 15	2 
		Ja	250	10 - 20 *	3 1  
Hartige taarten (groentetaart, quiche)		Ja	175 - 200	40 - 50	2 
		Ja	180 - 190	40 - 55 *	3 1  
Pasteitjes / bladerdeeghapjes		Ja	180 - 200	20 - 30	3 
		Ja	180 - 190	20 - 40 *	3 1  
Lasagne/gebakken pasta/ cannelloni/ovenscotels		Ja	190 - 200	40 - 65	2 
Lamsvlees / kalfsvlees / rundvlees / varkensvlees 1 kg		Ja	190 - 200	90 - 110	2 
Kip/konijn/eend 1 kg		Ja	190 - 200	65 - 85	2 
Kalkoen/gans 3 kg		Ja	190 - 200	140 - 180	1/2 
Vis uit de oven/in folie (filet, heel)		Ja	180 - 200	40 - 60	2 
Gevulde groenten (tomaten, courgettes, aubergines)		Ja	175 - 200	50 - 60	2 
Toast		Ja	200	2 - 5	4 
Visfilet/moten vis		Ja	200	30 - 40 **	4 3  

FUNCTIES				
	Conventioneel	Grill	Gratin	Convectiebakken
ACCESSOIRES				
	Rooster	Taartvorm op rooster	opvangbak/bakplaat of taartvorm op rooster	Druipplaat / Ovenschaal
				
				Opvangbak met 500 ml water

RECEPT	FUNCTIE	VOORVER- WARMEN	TEMPERATUUR (°C)	DUUR (MIN)	NIVEAU EN ACCESSOIRES
Worstjes/kebab/ spareribs/hamburgers		Ja	200	30 - 50 **	4 3  
Gebraden kip 11,3 kg		-	200	55 - 70 **	2 1  
Rosbief rosé 1 kg		-	200	35 - 50 ***	2 
Lamsbout / schenkel		-	200	60 - 90 ***	2 
Gebakken aardappelen		-	200	45 - 55 ***	2 
Gegratin. groenten		-	200	20 - 30	2 
Lasagne en vlees		Ja	200	50 - 100 ****	3 1  
Vlees en aardappelen		Ja	200	45 - 100 ****	3 1  
Vis en groente		Ja	180	30 - 50 ****	3 1  









* Verwissel de steunhoogtes halverwege de bereiding.

** Draai het vlees halverwege de bereidingstijd om.

*** Draai het voedsel na twee derde van de bereidingstijd om (indien nodig).

**** Geschatte tijdsduur: Gerechten kunnen op verschillende tijdstippen afhankelijk van de persoonlijke voorkeur uit de oven worden verwijderd.

 [www](http://www.docs.whirlpool.eu) Download de Gids voor Gebruik en Onderhoud van onze website docs.whirlpool.eu om de lijst met geteste recepten te raadplegen die voor de beoordelingsinstituten zijn opgesteld, volgens de norm IEC 60350-1.

FUNCTIES				
	Conventioneel	Grill	Gratin	Convectiebakken
ACCESSOIRES				
	Rooster	Taartvorm op rooster	opvangbak/bakplaat of taartvorm op rooster	Druipplaat / Ovenschaal
				
				Opvangbak met 500 ml water

REINIGING EN ONDERHOUD



Download voor meer informatie de Gids voor Gebruik en Onderhoud op docs.whirlpool.eu

Zorg ervoor dat de oven afgekoeld is vooraleer te onderhouden of te reinigen.

Gebruik geen stoomreinigers.

Gebruik geen staalwol, schuursponsjes of schurende/bijtende reinigingsproducten, omdat deze het oppervlak van het apparaat kunnen beschadigen.

Draag beschermende handschoenen.

De oven moet worden losgekoppeld van het elektriciteitsnet voordat u onderhoudswerkzaamheden uitvoert.

EXTERNE OPPERVLAKKEN

- Reinig de oppervlakken met een vochtig microvezeldoekje. Als ze zeer vuil zijn, voeg dan een paar druppels neutraal afwasmiddel toe aan het water. Droog af met een droge doek.
- Gebruik geen bijtende of schurende reinigingsmiddelen. Als een dergelijk product per ongeluk in contact komt met de oppervlakken het apparaat, verwijder het dan onmiddellijk met een vochtig microvezeldoekje.

INTERNE OPPERVLAKKEN

- Na elk gebruik moet de oven afkoelen en dan gereinigd worden, bij voorkeur wanneer die nog

warm is, om afzettingen of vlekken veroorzaakt door voedselresten te verwijderen. Laat voor het drogen van condens die zich heeft gevormd vanwege het breiden van voedsel met een hoog vochtgehalte de oven volledig afkoelen en veeg het af met een doek of spons.

- Maak het glas van de deur schoon met een geschikt vloeibaar reinigingsmiddel.
- Om de oven gemakkelijker te kunnen reinigen, kan de deur worden verwijderd.

ACCESSOIRES

Laat de accessoires na gebruik weken in water met afwasmiddel. Pak ze vast met handschoenen als ze nog heet zijn. Voedselresten kunnen met een afwasborstel of met een sponsje worden verwijderd.

VERVANGEN VAN HET LAMPJE

1. Koppel de oven los van de netvoeding.
2. Schroef het beschermkapje van de lamp, vervang de lamp en schroef het beschermkapje weer op de lamp.
3. Sluit de oven weer aan op de netvoeding.

Let op: Gebruik alleen gloeilampen van 25-40W/230V type E-14, T300°C, of halogeenlampen van 20-40W/230 V type G9, T300°C. De lamp die in het product wordt gebruikt is specifiek ontworpen voor huishoudapparaten en is niet geschikt voor ruimteverlichting (EC-Richtlijn Nr. 244/2009). De lampjes zijn verkrijgbaar bij de Consumentenservice.
- Raak de halogeenlampen niet met blote handen aan omdat vingerafdrukken ze kunnen beschadigen. Gebruik de oven niet voordat het beschermkapje is teruggeplaatst.

DE DEUR VERWIJDEREN EN TERUGPLAATSEN

1. Om de deur te verwijderen opent u deze volledig en brengt u de vergrendelingen naar beneden totdat ze ontgrendeld zijn.

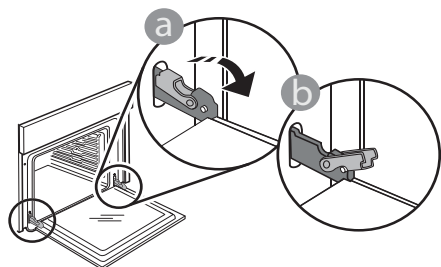

2. Sluit de deur zo ver mogelijk. Houd de deur stevig met beide handen beet – niet vasthouden aan de handgreep. Verwijder de deur door deze te blijven sluiten en tegelijkertijd omhoog te trekken totdat het loshaakt. Zet de deur opzij en laat deze op een zachte ondergrond rusten.

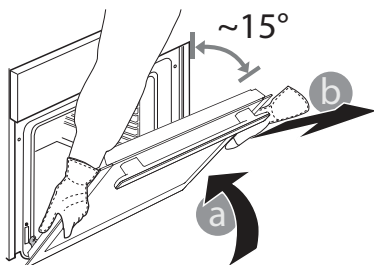

3. Monteer de deur opnieuw door deze te bewegen in de richting van de oven, de haken van de scharnieren uit te lijnen met de zitting en het bovenste deel op de zitting vast te zetten.

4. Laat de deur zakken en doe deze vervolgens volledig open. Breng de vergrendelingen omlaag naar hun oorspronkelijke positie: zorg ervoor dat ze volledig naar beneden staan

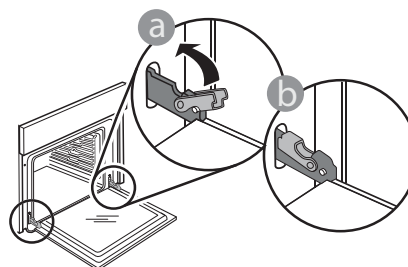

Zachtjes drukken, om te controleren of de vergrendelingen in de juiste positie staan.

5. Probeer de deur te sluiten en controleer of het in lijn met het bedieningspaneel is. Als dit niet het geval is herhaalt u de bovenstaande stappen: als het niet goed werkt kan de deur beschadigd raken.

NUTTIGE TIPS



Download voor meer informatie de Gids voor Gebruik en Onderhoud op docs.whirlpool.eu

LEZEN VAN DE BEREIDINGSTABEL

De tabel geeft een overzicht van de beste functie, accessoires en het niveau voor het bereiden van verschillende soorten gerechten. De bereidingstijden gelden vanaf het moment dat het gerecht in de oven wordt gezet, zonder de voorverwarmingstijd (indien nodig). De bereidingstemperaturen zijn bij benadering en zijn afhankelijk van de hoeveelheid voedsel en het type accessoire dat wordt gebruikt. Gebruik eerst de laagste aanbevolen waarden. Als de bereiding niet naar wens is, kunt u hogere waarden gebruiken. Geadviseerd wordt om de bijgeleverde accessoires te gebruiken en indien mogelijk taartvormen en bakplaten van donker metaal. U kunt ook vuurvaste of aardewerk pannen en accessoires gebruiken; de bereidingstijden zijn dan iets langer.

HET TEGELIJKERTIJD BEREIDEN VAN VERSCHILLENDE GERECHTEN

Met de functie "Hete Lucht" kunt u tegelijkertijd verschillende gerechten bereiden (bijvoorbeeld: vis en groenten) op verschillende steunhoogtes. Haal de gerechten die klaar zijn uit de oven en laat de gerechten die meer tijd nodig hebben in de oven staan.

PROBLEEMOPLOSSING



Download voor meer informatie de Gids voor Gebruik en Onderhoud op docs.whirlpool.eu

Probleem	Mogelijke oorzaak	Oplossing
De oven werkt niet.	Stroomonderbreking. Loskoppeling van het elektriciteitsnet.	Controleer of het elektriciteitsnet spanning heeft en of de oven is aangesloten. Zet de oven uit en weer aan, om te controleren of het probleem opgelost is.
Op de display verschijnt de letter "F" gevolgd door een nummer.	Softwareprobleem.	Neem contact op met de dichtstbijzijnde Consumentenservice en vermeld het nummer dat volgt op de letter "F".

PRODUCT

De productfiche met energiegegevens van dit apparaat kan gedownload worden van onze website docs.whirlpool.eu

HOE DE GIDS VOOR GEBRUIK EN ONDERHOUD TE VERKRIJGEN

> Download de Gids voor Gebruik en Onderhoud op onze website docs.whirlpool.eu (u kunt deze QR code gebruiken), onder vermelding van de handelscode van het product.



> U kunt ook contact opnemen met onze Consumentenservice.

CONTACT OPNEMEN MET CONSUMENTENSERVICE

Onze contactgegevens staan in de garantiehandleiding. Wanneer u contact opneemt met de Consumentenservice gelieve de codes te vermelden die op het identificatieplaatje van het apparaat staan.

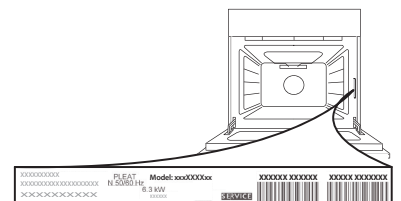

400011603915/B



GUIDA RAPIDA



Scaricare le istruzioni per la sicurezza e le istruzioni per l'uso collegandosi al sito docs.whirlpool.eu e seguire la procedura indicata sul retro.

! Leggere attentamente le istruzioni per la sicurezza prima di utilizzare il prodotto.

DESCRIZIONE PRODOTTO

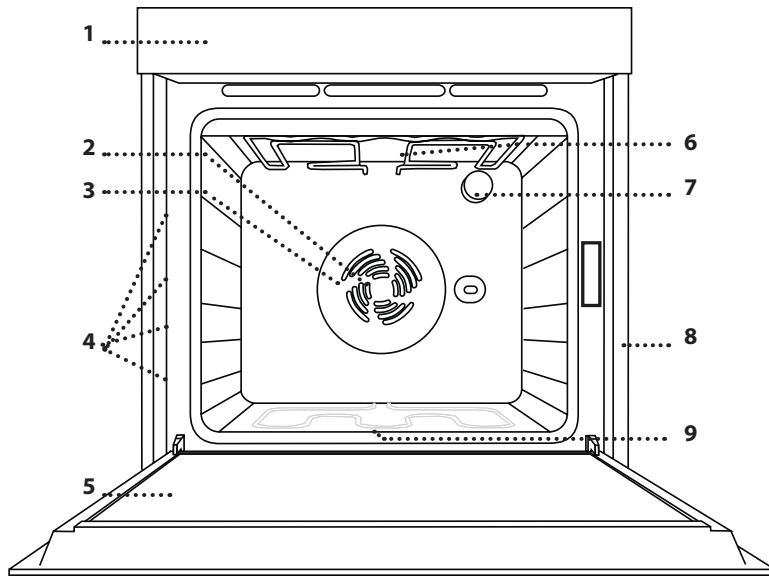

1. Pannello di controllo
2. Ventola
3. Resistenza circolare (non visibile)
4. Griglie laterali (il livello è indicato sulla parte frontale del forno)
5. Porta
6. Resistenza superiore / grill
7. Lampada
8. Targhetta matricola (da non rimuovere)
9. Resistenza inferiore (non visibile)

PANNELLO DI CONTROLLO

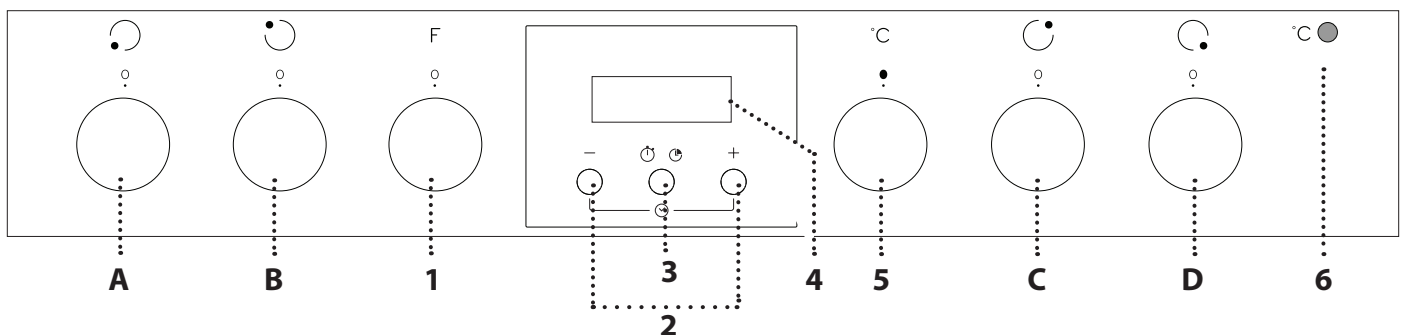

CONTROLLI FORNO

1. MANOPOLA DI SELEZIONE

Per accendere il forno selezionando una funzione. Ruotare nella posizione **O** per disattivare il forno.

2. TASTO +/-

Per aumentare o diminuire il valore visualizzato sul display.

3. TASTO DI REGOLAZIONE DEL TEMPO

Per selezionare le impostazioni di: durata, timer.

4. DISPLAY

5. MANOPOLA TERMOSTATO

Ruotare per selezionare la temperatura desiderata.

6. SPIA TERMOSTATO/ PRERISCALDAMENTO

Si accende durante la fase di riscaldamento. Si spegne al raggiungimento della temperatura desiderata.

MANOPOLE COMANDO PER PIANO COTTURA

- A.** per zona di cottura anteriore sinistra.
- B.** per zona di cottura posteriore sinistra.
- C.** per zona di cottura posteriore destra.
- D.** per zona di cottura anteriore destra.

Note: tutte le manopole sono a scomparsa. Fare pressione al centro delle stesse per estrarle dalla loro sede.

GRIGLIA

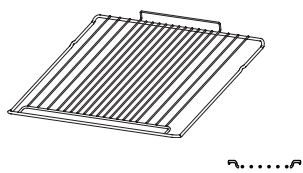

LECCARDA (SE PRESENTE)

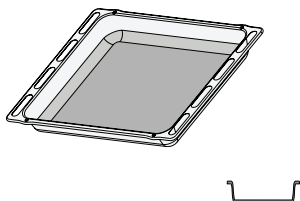

TEGLIA

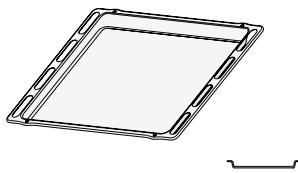

GUIDE SCORREVOLI (SE PRESENTI)

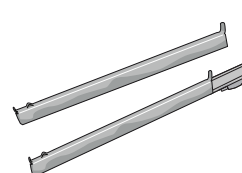

Il numero e il tipo di accessori possono variare a seconda del modello acquistato.

È possibile acquistare separatamente altri accessori non in dotazione presso il Servizio Assistenza Clienti.

INSERIRE LA GRIGLIA E ALTRI ACCESSORI

Inserire la griglia orizzontalmente facendola scivolare sulle griglie laterali inserendo dapprima il lato rialzato orientato verso l'alto.

Gli altri accessori, come la leccarda o la piastra dolci, si inseriscono orizzontalmente come la griglia.

TOGLIERE E RIMONTARE LE GRIGLIE LATERALI

- Per rimuovere le griglie, togliere le viti di fissaggio (se presenti) da entrambi i lati con l'aiuto di una moneta o di un attrezzo adatto. Quindi sollevare le guide ed estrarre le parti inferiori dai relativi alloggiamenti: a questo punto è possibile rimuovere le griglie.
- Per rimontare le griglie, inserirle dapprima nelle sedi superiori. Avvicinarle alla cavità tenendo sollevato, quindi abbassarle in posizione nelle sedi inferiori. Rimontare le viti di fissaggio.

FUNZIONI

OFF
Per spegnere il forno.

LAMPADA
Per accendere/spegnere la luce del forno.

STATICO
Per cuocere qualsiasi tipo di pietanza su un solo ripiano.

HYDROCLEANING
Per eliminare lo sporco creato dalla cottura mediante un ciclo a bassa temperatura. L'azione del vapore rilasciato durante questo speciale ciclo di pulizia a bassa temperatura permette di rimuovere facilmente sporco e residui di cibo. Versare 200 ml di acqua potabile sul fondo del forno e attivare la funzione per 35' a 90°C. Attivare la funzione a forno freddo e lasciarlo raffreddare per 15' al termine del ciclo.

VENTILATO
Per cuocere carni e torte con ripieno liquido (salate o dolci) su un solo ripiano, pizze su singolo o doppio livello. Questa funzione permette di ottenere pietanze dorate e croccanti sia sopra che sotto. Per le cotture su due livelli, invertire la posizione degli alimenti a metà cottura per ottenere un risultato più omogeneo.

GRILL
Per grigliare costate, spiedini e salsicce, gratinare verdure o dorare il pane. Per la grigliatura delle carni, si consiglia di utilizzare una leccarda per raccogliere il liquido di cottura: posizionarla un livello sotto la griglia e aggiungere 500 ml di acqua potabile.

GRATIN
Per arrostitire grossi pezzi di carne (cosciotti, roast beef, polli). Si consiglia di utilizzare una teglia per raccogliere il liquido di cottura: posizionarla un livello sotto la griglia e aggiungere 500 ml di acqua potabile. Con questa funzione è possibile utilizzare il girarrosto, se presente.

SCONGELAMENTO
Per velocizzare lo scongelamento degli alimenti.

PRIMO UTILIZZO

1. IMPOSTARE L'ORA

Alla prima accensione, è necessario impostare l'ora: sul display lampeggiano l'indicazione "AUTO" e le cifre "0.00".



Per impostare l'ora, premere contemporaneamente i tasti **-** e **+**: Impostare l'ora utilizzando i tasti **+** e **-**.

Note: per posticipare l'ora, ad esempio dopo interruzioni di corrente prolungate, è necessario impostarla nuovamente.

2. IMPOSTARE IL SUONO

Dopo aver selezionato i valori desiderati, premere il *tasto di regolazione del tempo*: Sul display viene visualizzato "ton 1".



Per scegliere il suono desiderato, premere il tasto **-**, quindi premere il *tasto di regolazione del tempo* per confermare.

3. RISCALDARE IL FORNO

Un nuovo forno può rilasciare degli odori dovuti alla lavorazione di fabbrica: questo è normale. Prima di cucinare gli alimenti è dunque raccomandato di riscaldare a vuoto il forno per rimuovere ogni odore. Rimuovere protezioni di cartone o pellicole trasparenti e togliere gli accessori dal forno. Scaldare il forno a 250 °C per un'ora, utilizzando preferibilmente la funzione "Ventilato". Durante questa procedura il forno deve essere vuoto. Seguire le istruzioni a seguire per impostare correttamente la funzione.

Note: è opportuno ventilare la stanza durante e dopo il primo utilizzo.

USO QUOTIDIANO

1. SELEZIONARE UNA FUNZIONE

Per selezionare una funzione, ruotare la *manopola di selezione* in corrispondenza del simbolo della funzione desiderata.

2. AVVIARE UNA FUNZIONE

Per avviare la funzione selezionata, ruotare la *manopola termostato* per impostare la temperatura desiderata.

Per interrompere una funzione in qualsiasi momento, spegnere il forno, ruotare la *manopola di selezione* e la *manopola del termostato* su **O** e **●**.

3. PRERISCALDAMENTO

Quando si attiva questa funzione, la spia del termostato si accende per segnalare l'inizio della fase di preriscaldamento.

Alla fine del processo, la spia del termostato si spegne per indicare che il forno ha raggiunto la temperatura impostata: a questo punto, inserire gli alimenti e procedere alla cottura.

Note: inserire gli alimenti nel forno prima della fine del preriscaldamento può compromettere i risultati di cottura.

PROGRAMMARE LA COTTURA

Dopo avere selezionato e attivato la funzione è possibile impostare la durata.

 DURATA

Premere il *tasto di regolazione del tempo*: il simbolo  lampeggia.



Premere nuovamente il *tasto di regolazione del tempo*: il display visualizza "DUR" con a fianco la scritta **AUTO**.

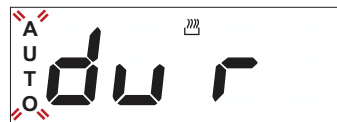

Impostare la durata usando i tasti **+** e **-**. Dopo qualche secondo, sul display viene visualizzata l'ora e l'indicazione **AUTO** rimane accesa per confermare l'impostazione.



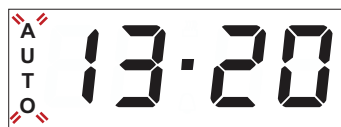

per visualizzare il tempo di cottura restante, premere il *tasto di regolazione del tempo* per almeno 2 secondi. Per modificarlo (se necessario), premere il tasto una seconda volta e usare i tasti **+** e **-** per modificare la durata.

A fine cottura, il simbolo  si spegne, viene emesso un segnale acustico e sul display lampeggia l'indicazione **AUTO**.



Premere un tasto qualsiasi per disattivare il segnale acustico.

Riportare la manopola funzioni e la *manopola del termostato* su  e , quindi premere il *tasto di regolazione del tempo* per almeno 2 secondi per spegnere il forno.

IMPOSTAZIONE DEL TIMER

Questa opzione non può essere utilizzata per interrompere o attivare la cottura ma permette di utilizzare il display come timer, sia quando è attiva una funzione che a forno spento.

Per attivare il timer, tenere premuto il *tasto di regolazione del tempo*: sul display lampeggia il simbolo .



Impostare la durata usando i tasti + e -: dopo alcuni secondi ha inizio il conto alla rovescia.

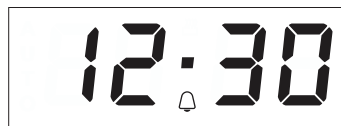

Il display mostra l'ora e il simbolo  rimane acceso per confermare che è stato impostato il timer.

Note: per visualizzare il conto alla rovescia ed eventualmente modificarlo, premere nuovamente il *tasto di regolazione del tempo* per almeno 2 secondi.

• **FUNZIONAMENTO DEL PIANO COTTURA** (vedere le istruzioni fornite con il piano cottura).

Ruotare in senso orario la manopola di comando della zona di cottura interessata fino a selezionare l'impostazione di potenza richiesta.

Il pannello comandi del forno è dotato di 4 manopole regolabili che controllano il funzionamento del piano. Le manopole comando del piano cottura sono contrassegnate da una scala numerica corrispondente ai differenti livelli di potenza e da una serie di simboli di funzione.

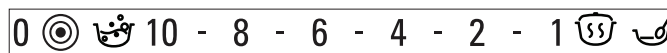

TEPORE

Per far lievitare la pasta, ammorbidire il burro tolto dal frigo, mantenere al caldo i biberon o la pappa dei bambini, per preparare lo yogurt, sciogliere il cioccolato, ecc. La funzione è disponibile soltanto con la spia del calore residui accesa. Per il funzionamento, accertarsi che la spia di calore residuo della zona di cottura che si desidera utilizzare sia accesa. Ruotare la manopola su . Per disattivare questa funzione, cambiare la posizione della manopola.



MANTENIMENTO CALORE

Per mantenere la temperatura costante a 60° fino a fine cottura. Per selezionare questa funzione, ruotare la manopola su .

EBOLLIZIONE RAPIDA































































Per portare rapidamente l'acqua ad ebollizione; questa funzione resta attiva per un tempo prestabilito. Allo scadere del tempo, il piano di cottura ritorna automaticamente sul livello di potenza massimo. Può essere attivata anche a cottura già iniziata. Importante: Prima di attivare questa funzione, accertarsi di aver messo la pentola sulla zona di cottura prescelta per evitare di danneggiare la superficie del piano. I valori di prestazione specificati per questa funzione sono garantiti per tutti i piani di cottura vetroceramici. Per il funzionamento, mettere la pentola sulla zona di cottura prescelta e ruotare la manopola su . Disattivare cambiando la posizione della manopola.

MULTIZONA

È disponibile sulle piastre anteriore sinistra e posteriore sinistra. Allarga l'area di riscaldamento del piano per permettere l'uso di pentole grandi, ovali o rettangolari. Per selezionare questa funzione: ruotare la manopola su  e aspettare che la spia di calore residuo corrispondente alla piastra inizi a lampeggiare. Per azionare la zona tripla (se disponibile), attendere fino a quando il LED inizia a lampeggiare velocemente. Selezionare il livello di potenza richiesta ruotando la manopola in senso antiorario. La spia di calore residuo resta accesa per indicare che il piano di cottura è inserito. Per deselezionare, ruotare in senso antiorario la manopola su .

Note: è possibile disattivare la funzione multizona soltanto su piani dotati da zona di cottura doppia e tripla.

TABELLA DI COTTURA

RICETTA	FUNZIONE	PRERISC.	TEMPERATURA (°C)	DURATA (MIN)	LIVELLO E ACCESSORI
Torte a lievitazione		Sì	160 - 180	35 - 55	2 
		Sì	150 - 170	30 - 90 *	3 1  
Torte ripiene (torta di ricotta, strudel, torta di frutta)		Sì	150 - 190	30 - 85	2 
		Sì	150 - 190	35 - 90 *	3 1  
Biscotti/Tortine		Sì	170 - 180	15 - 40	3 
		Sì	150 - 175	20 - 45 *	3 1  
Bignè		Sì	180	30 - 40	3 
		Sì	170 - 190	35 - 45 *	3 1  
Meringhe		Sì	90	120 - 130	3 
		Sì	90	130 - 150 *	3 1  
Pane / Pizza / Focaccia		Sì	190 - 250	15 - 50	2 
		Sì	190 - 250	25 - 45 *	3 1  
Pizza surgelata		Sì	250	10 - 15	2 
		Sì	250	10 - 20 *	3 1  
Torte salate (torta di verdure, quiche)		Sì	175 - 200	40 - 50	2 
		Sì	180 - 190	40 - 55 *	3 1  
Voulevant / Salatini di pasta sfoglia		Sì	180 - 200	20 - 30	3 
		Sì	180 - 190	20 - 40 *	3 1  
Lasagne / Pasta al forno / Cannelloni / Sfornati		Sì	190 - 200	40 - 65	2 
Agnello / Vitello / Manzo / Maiale 1 Kg		Sì	190 - 200	90 - 110	2 
Pollo / Coniglio / Anatra 1 kg		Sì	190 - 200	65 - 85	2 
Tacchino / Oca 3 kg		Sì	190 - 200	140 - 180	1/2 
Pesce al forno / al cartoccio (filetti, intero)		Sì	180 - 200	40 - 60	2 
Verdure ripiene (pomodori, zucchine, melanzane)		Sì	175 - 200	50 - 60	2 
Toast		Sì	200	2 - 5	4 
Filetti/tranci di pesce		Sì	200	30 - 40 **	4 3  

FUNZIONI	 Statico	 Grill	 Gratin	 Ventilato
ACCESSORI	 Griglia	 Tortiera su griglia	 Leccarda / teglia o tortiera su griglia	 Leccarda / Piastra dolci
				 Leccarda con 500 ml di acqua

RICETTA	FUNZIONE	PRERISC.	TEMPERATURA (°C)	DURATA (MIN)	LIVELLO E ACCESSORI
Salsicce / Spiedini / Costine / Hamburger		Sì	200	30 - 50 **	4 3
Pollo arrosto 1-1,3 kg		-	200	55 - 70 **	2 1
Roast beef al sangue 1 kg		-	200	35 - 50 ***	2
Cosciotto di agnello/Stinco		-	200	60 - 90 ***	2
Patate arrosto		-	200	45 - 55 ***	2
Verdure gratinate		-	200	20 - 30	2
Lasagne e carne		Sì	200	50 - 100 ****	3 1
Carni e patate		Sì	200	45 - 100 ****	3 1
Pesce e verdure		Sì	180	30 - 50 ****	3 1

* Invertire i livelli a metà cottura.

** Ruotare il cibo a metà cottura.

*** Ruotare il cibo a due terzi di cottura se necessario.

**** La durata è approssimata: le pietanze possono essere tolte dal forno in tempi differenti secondo preferenza.

Scaricare le Istruzioni per l'uso dal sito docs.whirlpool.eu per consultare la tabella delle ricette testate, compilata per gli istituti di valutazione secondo la norma CEI 60350- 1.

FUNZIONI	Statico	Grill	Gratin	Ventilato
ACCESSORI	Griglia	Tortiera su griglia	Leccarda / teglia o tortiera su griglia	Leccarda / Piastra dolci
				Leccarda con 500 ml di acqua

PULIZIA E MANUTENZIONE



Per maggiori informazioni, scaricare le istruzioni per l'uso da docs.whirlpool.eu

Assicurarsi che il forno si sia raffreddato prima di eseguire ogni operazione.

Non utilizzare pulitrici a getto di vapore.

Non usare pagliette metalliche, panni abrasivi e detersivi abrasivi o corrosivi che possano danneggiare le superfici.

Utilizzare guanti protettivi.

Il forno deve essere disconnesso dalla rete elettrica prima di effettuare operazioni di manutenzione.

SUPERFICI ESTERNE

- Pulire le superfici con un panno in microfibra umido. Se molto sporche, aggiungere qualche goccia di detersivo neutro. Asciugare con un panno asciutto.
- Non usare detersivi corrosivi o abrasivi. Se inavvertitamente uno di questi prodotti dovesse venire a contatto con le superfici, pulire subito con un panno in microfibra umido.

SUPERFICI INTERNE

- Dopo ogni uso, lasciare raffreddare il forno e pulirlo preferibilmente quando è ancora tiepido per rimuovere incrostazioni e macchie dovute a residui

di cibo. Per asciugare la condensa dovuta alla cottura di alimenti ad alto contenuto di acqua, usare a forno freddo un panno o una spugna.

- Pulire i vetri della porta con detersivi liquidi specifici.
- Per facilitare la pulizia della porta è possibile rimuoverla.

ACCESSORI

Mettere a bagno gli accessori con detersivo per piatti dopo l'uso, maneggiandoli con guanti da forno, se ancora caldi. I residui di cibo possono essere rimossi con una spazzola per piatti o con una spugna.

SOSTITUZIONE DELLA LAMPADINA

1. Scollegare il forno dalla rete elettrica.
2. Svitare la copertura della lampada, sostituire la lampada e avvitare di nuovo il coperchio della lampada.
3. Ricollegare il forno alla rete elettrica.

Note: Usare solo lampadine ad incandescenza da 25-40W/230V tipo E-14, T300°C o lampadine alogene da 20-40W/230 V tipo G9, T300°C. La lampada utilizzata nel prodotto è specifica per elettrodomestici e non è adatta per l'illuminazione di ambienti domestici (Regolamento (CE) 244/2009). Le lampade sono disponibili presso il Servizio Assistenza.

- In caso di impiego di lampade alogene, non maneggiarle a mani nude, per evitare che vengano danneggiate dalle impronte digitali. Non far funzionare il forno senza prima aver riposizionato il coperchio.

TOGLIERE E RIMONTARE LA PORTA

1. Per rimuovere la porta, aprirla completamente e abbassare i fermi fino alla posizione di sblocco.

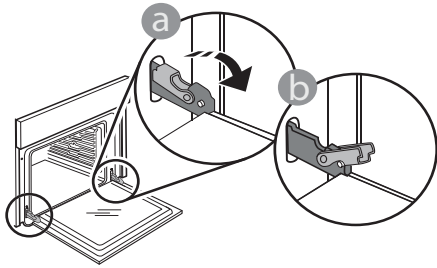

2. Chiudere la porta fino a quando è possibile. Prendere saldamente la porta con entrambe le mani, evitando di tenerla per la maniglia. Per estrarla facilmente, continuare a chiuderla e contemporaneamente tirarla verso l'alto finché non esce dalle sedi. Togliere la porta e appoggiarla su un piano morbido.

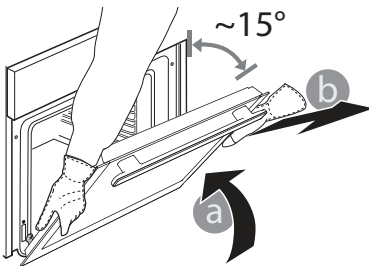

3. Per rimontare la porta, avvicinarla al forno allineando i ganci delle cerniere alle proprie sedi e ancorare la parte superiore agli alloggiamenti.

4. Abbassare la porta e poi aprirla completamente. Abbassare i fermi nella posizione originale: fare attenzione che siano completamente abbassati

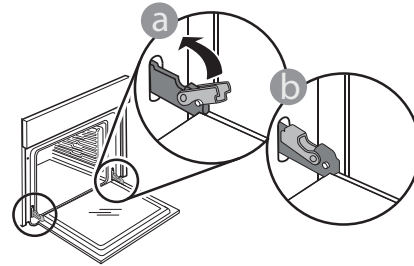

Sarà necessario applicare una leggera pressione per assicurare il corretto posizionamento dei fermi.

5. Provare a chiudere la porta, verificando che sia allineata al pannello di controllo. Se non lo fosse, ripetere tutte le operazioni: funzionando male, la porta potrebbe danneggiarsi.

COME LEGGERE LA TABELLA DI COTTURA

La tabella indica la funzione, gli accessori e il livello migliore da utilizzare per cuocere svariati tipi di cibo. I tempi di cottura si riferiscono all'introduzione del cibo nel forno, escluso il preriscaldamento (dove richiesto).

Le temperature e i tempi di cottura sono indicativi e dipendono dalla quantità di cibo e dal tipo di accessori. Utilizzare inizialmente i valori più bassi consigliati e, se il risultato della cottura non è quello desiderato, passare a quelli più alti. Si consiglia di utilizzare gli accessori in dotazione e tortiere o teglie possibilmente in metallo scuro. È possibile utilizzare anche pentole e accessori in pirex o in ceramica, i tempi di cottura si allungheranno leggermente.

CUCINARE DIFFERENTI ALIMENTI CONTEMPORANEAMENTE

Utilizzando la funzione "Termoventilato", è possibile cuocere contemporaneamente cibi diversi (ad esempio: pesce e verdure), su ripiani diversi. Estrarre i cibi che richiedono tempi di cottura inferiori e lasciare continuare la cottura per quelli con tempi più lunghi.

RISOLUZIONE DEI PROBLEMI

Problema	Possibile causa	Soluzione
Il forno non funziona.	Interruzione di corrente elettrica. Disconnessione dalla rete principale.	Verificare che ci sia tensione in rete e che il forno sia collegato all'alimentazione elettrica. Spegner e riaccendere il forno e verificare se l'inconveniente persiste.
Il display mostra la lettera "F" seguita da un numero.	Problema software.	Contattare il più vicino Servizio Assistenza Clienti e specificare il numero che segue la lettera "F".

SCHEDA TECNICA

La scheda tecnica del prodotto con i dati energetici dell'apparecchio può essere scaricata dal sito Internet docs.whirlpool.eu

COME OTTENERE LE ISTRUZIONI PER L'USO

> Scaricare le Istruzioni per l'uso dal sito web docs.whirlpool.eu (è possibile utilizzare questo codice QR) specificando il codice prodotto.



> In alternativa, contattare il Servizio di Assistenza Clienti.

CONTATTARE IL SERVIZIO ASSISTENZA CLIENTI

I contatti possono essere trovati sul manuale di garanzia. Quando si contatta il Servizio Assistenza fornire i codici presenti sulla targhetta matricola del prodotto.

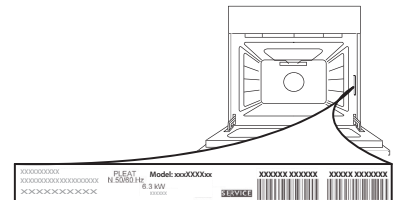

GUÍA DE CONSULTA DIARIA



Puede descargarse las Instrucciones de seguridad y la Guía de uso y cuidado en nuestro sitio web docs.whirlpool.eu y siguiendo las instrucciones del dorso de este folleto.



Antes de utilizar por primera vez el aparato lea detenidamente la guía de Higiene y seguridad.

DESCRIPCIÓN DEL PRODUCTO

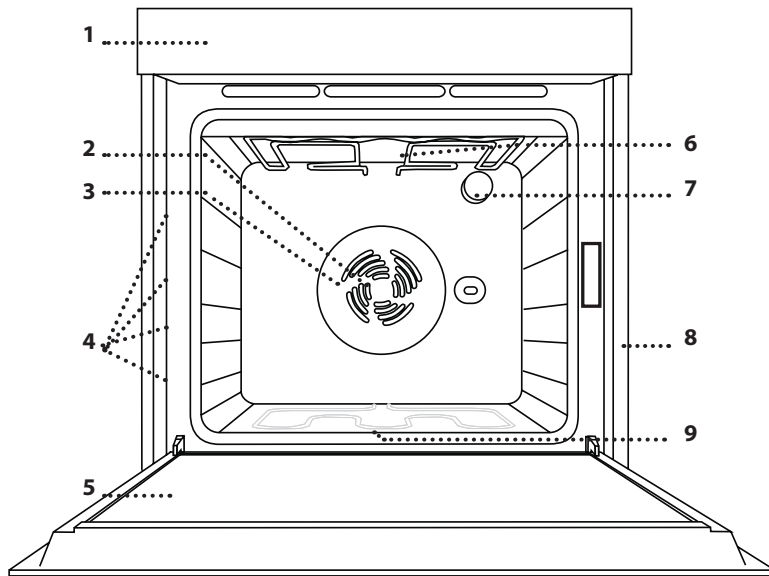

1. Panel de control
2. Ventilador
3. Resistencia circular (no visible)
4. Guías para estantes (el nivel está indicado en la parte frontal del horno)
5. Puerta
6. Resistencia superior / grill
7. Lámpara
8. Placa de características (no debe retirarse)
9. Resistencia inferior (no visible)

PANEL DE CONTROL

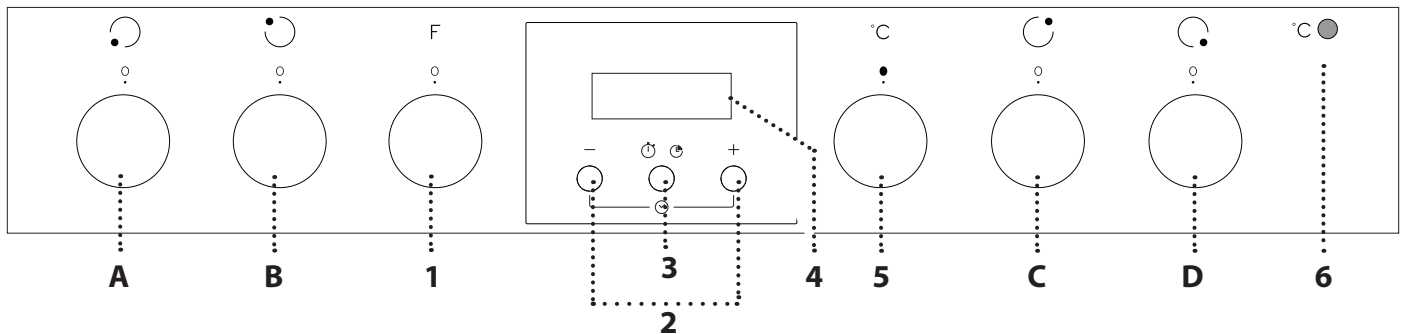

CONTROLES DEL HORNO

1. SELECTOR

Para encender el horno seleccionando una función. Póngalo en la posición **O** para apagar el horno.

2. +/- BOTÓN

Para disminuir o aumentar el valor que se muestra en la pantalla.

3. BOTÓN HORARIO

Para seleccionar los distintos ajustes: duración, temporizador.

4. PANTALLA

5. SELECTOR DEL TERMOSTATO / PRECALENTAMIENTO

Gire para seleccionar la temperatura deseada.

6. LED TERMOSTATO/ PRECALENTADO

Se enciende durante el proceso de precalentamiento. Se apaga

cuando se alcanza la temperatura deseada.

SELECTORES DE CONTROL DE LA SUPERFICIE DE COCCIÓN

- A. de la placa frontal izquierda.
- B. de la placa trasera izquierda.
- C. de la placa trasera derecha.
- D. de la placa frontal derecha.

Nota: todos los selectores son retráctiles. Presione en el centro para extraerlos de su alojamiento.

ACCESORIOS



Descargue la Guía de uso y cuidado en docs.whirlpool.eu para más información

REJILLA

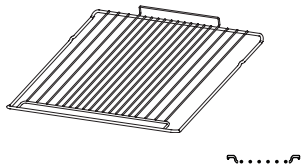

GRASERA (SI LA HAY)

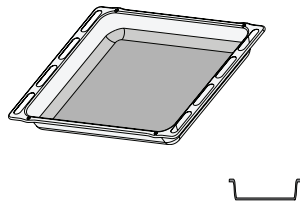

BANDEJA PASTELERA (SI LA HAY)

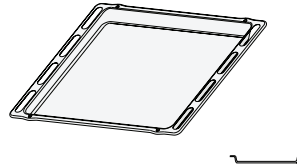

GUÍAS DESLIZANTES (SI LAS HAY)

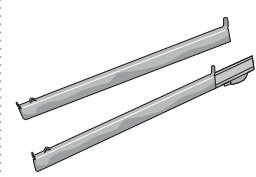

El número y el tipo de accesorios puede variar dependiendo del modelo comprado. Los accesorios no incluidos pueden adquirirse aparte en el Servicio Postventa.

INTRODUCCIÓN DE LA REJILLA Y OTROS ACCESORIOS

Introduzca la rejilla horizontalmente deslizándola a través de las guías y asegúrese de que el lado con el borde en relieve queda mirando hacia arriba.

Otros accesorios, como la grasera y la bandeja pastelera, se introducen horizontalmente igual que la rejilla.

CÓMO EXTRAER Y VOLVER A COLOCAR LAS GUÍAS PARA ESTANTES

- Para extraer las guías para estantes, retire los tornillos de fijación situados a ambos lados (si los hay) con la ayuda de una moneda o una herramienta. Levante las guías y saque las partes inferiores de sus alojamientos: Ahora puede extraer las guías.
- Para volver a colocar las guías para estantes, primero colóquelas en su alojamiento superior. Manteniéndolas en alto, deslícelas en el compartimento de cocción, y luego bájelas hasta colocarlas en el alojamiento inferior. Vuelva a colocar los tornillos de fijación.

FUNCIONES



Descargue la Guía de uso y cuidado en docs.whirlpool.eu para más información

OFF

Sirve para apagar el horno.



LUZ

Para encender/apagar la bombilla interior del horno.



CONVENCIONAL

Para cocinar cualquier tipo de alimento en un estante.



HYDROCLEANING

Para eliminar la suciedad generada por la cocción mediante un ciclo a baja temperatura. La acción del vapor liberado durante este ciclo especial de limpieza a baja temperatura permite eliminar la suciedad y los residuos de alimentos con facilidad. Vierta 200 ml de agua potable en el fondo del horno y utilice la función durante 35' a 90 °C. Active la función con el horno frío y déjelo enfriar durante 15' una vez terminado el ciclo.



HORNO DE CONVECCIÓN

Para cocinar carnes o tartas con relleno líquido (dulces o saladas) en un solo nivel y pizzas en uno o dos niveles. Con esta función se obtiene un acabado dorado y crujiente de la superficie y de la base. En caso de cocinar en dos niveles, invierta la posición de los alimentos para obtener una cocción más homogénea.



GRILL

Para asar filetes, pinchos morunos y salchichas, cocinar verduras al gratín o tostar pan. Cuando ase carne, le recomendamos colocar la bandeja debajo para recoger los jugos de la cocción: Coloque el recipiente en cualquiera de los niveles debajo de la rejilla y añada 500 ml de agua potable.



GRATIN

Para asar grandes piezas de carne (pierna de cordero, rosbif, pollo). Le recomendamos utilizar la bandeja para recoger los jugos de la cocción: Coloque el recipiente en cualquiera de los niveles debajo de la rejilla y añada 500 ml de agua potable. El asador giratorio (si lo hay) puede utilizarse con esta función.



DESCONGELAR

Para acelerar la descongelación de los alimentos.

PRIMER USO

1. AJUSTE DE LA HORA

La primera vez que encienda el aparato, tendrá que ajustar la hora: en la pantalla parpadean «AUTO» y «0.00».



Para ajustar la hora, pulse los botones $-$ y $+$ al mismo tiempo: Ajuste la hora con los botones $+$ y $-$.

Nota: Para cambiar la hora posteriormente, por ejemplo después de un corte de suministro prolongado, tendrá que volver a configurar la hora.

2. AJUSTE DEL TONO

Una vez seleccionada la hora deseada, pulse el *botón horario*: La pantalla muestra «ton 1».



Para seleccionar el tono deseado, pulse el botón $-$, después pulse el *botón horario* para confirmar.

3. CALENTAR EL HORNO

Un horno nuevo puede liberar olores que se han quedado impregnados durante la fabricación: es completamente normal. Antes de empezar a cocinar, le recomendamos calentar el horno en vacío para eliminar cualquier olor.

Quite todos los cartones de protección o el film transparente del horno y saque todos los accesorios de su interior. Caliente el horno a 250 °C durante aproximadamente una hora, preferiblemente utilizando la función «Horno de convección». Durante este tiempo, el horno debe permanecer vacío. Siga las instrucciones para configurar la función correctamente.

Nota: Es aconsejable ventilar la habitación después de usar el aparato por primera vez.

USO DIARIO

1. SELECCIONAR UNA FUNCIÓN

Para seleccionar una función, gire el *selector* hasta el símbolo de la función deseada.

2. ACTIVAR UNA FUNCIÓN

Para iniciar la función seleccionada, gire el *selector del termostato* hasta la temperatura deseada.

Para interrumpir la función en cualquier momento, apague el horno, gire el *selector* y el *selector del termostato* hasta \odot y \bullet .

3. PRECALENTAMIENTO

Una vez activada la función, el led del termostato se encenderá para indicar que el proceso de precalentamiento se ha iniciado.

Al final del proceso, el led del termostato se apaga indicando que el horno ha alcanzado la temperatura programada: coloque los alimentos dentro y proceda con la cocción.

Nota: colocar los alimentos en el horno antes de que haya finalizado el precalentamiento puede tener efectos adversos en el resultado final de la cocción.

. COCCIÓN PROGRAMADA

Una vez seleccionada y activada la función, se puede ajustar la duración.

 DURACIÓN

Pulse el *botón horario*: el símbolo  parpadea.



Vuelva a pulsar el *botón horario*: en la pantalla aparece DUR y, a continuación, AUTO parpadea.

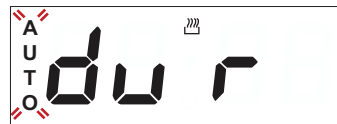

Ajuste la duración con los botones $+$ y $-$. Al cabo de unos segundos, la pantalla muestra la hora y AUTO permanece encendido, confirmando el ajuste.



Para ver el tiempo de cocción restante pulse el *botón horario* durante al menos 2 segundos.

Para cambiarlo, si es necesario, vuelva a pulsarlo, con los botones $+$ y $-$ para modificar la duración.

Al finalizar la cocción, el símbolo  se apaga, suena una alarma y AUTO parpadea en la pantalla.



Pulse cualquier botón para desactivar la alarma. Vuelva a poner el selector de funciones y el *selector del termostato* en **O** y **●**, después pulse el *botón horario* durante al menos 2 segundos para apagar el horno.

AJUSTE DEL TEMPORIZADOR

Esta opción no interrumpe ni activa la cocción, pero le permite utilizar la pantalla como temporizador, tanto si la función está activada como si el horno está apagado.

Para activar el temporizador, mantenga pulsado el *botón horario*: en la pantalla parpadea el símbolo .



Ajuste la duración con los botones **+** y **-**: la cuenta atrás se inicia al cabo de unos segundos.



La pantalla muestra la hora y la  permanece encendida, confirmando que se ha ajustado el temporizador .

Nota: Para ver la cuenta atrás y cambiarla si es necesario, pulse de nuevo el *botón horario* durante 2 segundos.

• FUNCIONAMIENTO DE LA SUPERFICIE DE COCCIÓN

(vea las instrucciones suministradas con la superficie de cocción).

Gire el selector de la placa correspondiente hacia la derecha hasta la configuración de potencia deseada.

El panel de control del horno dispone de cuatro selectores ajustables para el funcionamiento de la superficie de cocción. Los selectores de la superficie de cocción están marcados con una escala numérica correspondiente a las distintas configuraciones de potencia y con una serie de símbolos de funciones.

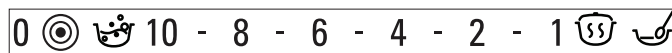

CALOR SUAVE

Para dejar que suba la masa, ablandar mantequilla sacada del frigorífico, mantener biberones o comida calientes y también para hacer yogur, derretir chocolate, etc. Esta función solo está disponible cuando el indicador de calor residual esté encendido. Para esta función, asegúrese de que el indicador de calor residual de la placa deseada esté encendido. Gire el selector a . Para deseleccionar la función, cambie la posición del selector.

MANTENIMIENTO DEL CALOR

Para mantener una temperatura constante de 60 ° hasta el final de la cocción. Para seleccionar esta función, gire el selector a .

COCCIÓN RÁPIDA































































Esta función se usa para hervir agua rápidamente y permanece encendida durante un tiempo predefinido. Al terminar el tiempo predefinido, la superficie de cocción volverá automáticamente a la configuración de potencia máxima. Esta función puede activarse incluso durante la cocción. Importante: antes de seleccionar esta función, asegúrese de que la olla está situada en la placa seleccionada para evitar daños a la superficie de cocción. Los valores de rendimiento indicados para esta función son los que se garantizan para todas las superficies de cocción vitrocerámicas. Para utilizar esta función, sitúe la olla en la placa seleccionada y gire el selector a . Para deseleccionarla, cambie la posición del selector.





MULTIZONAS





Está disponible en las placas delantera izquierda y trasera izquierda. Extiende el área de calentamiento de la superficie de cocción para permitir el uso de ollas o recipientes de cocción de gran tamaño y de forma oval o rectangular. Para seleccionar esta función: gire el selector hasta  y espere a que el indicador de calor residual de la placa empiece a parpadear. Para encender la función de zona triple (si está disponible), espere a que el led empiece a parpadear rápidamente. Seleccione la configuración de potencia deseada girando el selector hacia la izquierda. El indicador de calor residual permanecerá encendido para indicar que la superficie de cocción está en uso. Para deseleccionarla, coloque el selector en **O** girándolo hacia la izquierda.

Nota: La función multizona solo puede encenderse en las placas dobles y triples de la superficie de cocción.

TABLA DE COCCIÓN

RECETA	FUNCIÓN	PRECALENTAR	TEMPERATURA (°C)	DURACIÓN (MIN)	NIVEL Y ACCESORIOS
Bizcochos		Sí	160 - 180	35-55	2 
		Sí	150 - 170	30 - 90 *	3 1  
Bizcocho relleno (tarta de queso, strudel, tarta de frutas)		Sí	150 - 190	30-85	2 
		Sí	150 - 190	35 - 90 *	3 1  
Galletas/tartaletas		Sí	170 - 180	15 - 40	3 
		Sí	150 - 175	20 - 45 *	3 1  
Lionesas		Sí	180	30 - 40	3 
		Sí	170 - 190	35 - 45 *	3 1  
Merengues		Sí	90	120 - 130	3 
		Sí	90	130 - 150 *	3 1  
Pan, pizza, focaccia		Sí	190 - 250	15 - 50	2 
		Sí	190 - 250	25 - 45 *	3 1  
Pizza congelada		Sí	250	10 - 15	2 
		Sí	250	10 - 20 *	3 1  
Tartas saladas (tarta de verdura, quiche)		Sí	175 - 200	40 - 50	2 
		Sí	180-190	40 - 55 *	3 1  
Volovanes/hojaldres		Sí	180 - 200	20 - 30	3 
		Sí	180-190	20 - 40 *	3 1  
Lasaña / pasta al horno / canelones / budines		Sí	190 - 200	40 - 65	2 
Cordero/ternera/buey/cerdo 1 kg		Sí	190 - 200	90 - 110	2 
Pollo/conejo/pato 1 kg		Sí	190 - 200	65 - 85	2 
Pavo/oca 3 kg		Sí	190 - 200	140 - 180	1 / 2  
Pescado al horno/en papillote (filetes, entero)		Sí	180 - 200	40 - 60	2 
Verduras rellenas (tomates, calabacines, berenjenas)		Sí	175 - 200	50 - 60	2 
Tostada		Sí	200	2 - 5	4 
Filetes de pescado, de carne		Sí	200	30 - 40 **	4 3  

FUNCIONES				
	Convencional	Grill	Gratin	Horno de convección

ACCESORIOS					
	Rejilla	Molde sobre rejilla	Grasera, bandeja pastelera o molde sobre rejilla	Grasera / Bandeja pastelera	Bandeja de goteo con 500 ml de agua

RECETA	FUNCIÓN	PRECALENTAR	TEMPERATURA (°C)	DURACIÓN (MIN)	NIVEL Y ACCESORIOS
Salchichas/pinchos morunos/ costillas/hamburguesas		Sí	200	30 - 50 **	4 3
Pollo asado 1-1,3 kg		-	200	55 - 70 **	2 1
Rosbif poco hecho 1 kg		-	200	35-50 ***	2
Pierna de cordero, cerdo		-	200	60 - 90 ***	2
Patatas al horno		-	200	45 - 55 ***	2
Verduras gratinadas		-	200	20 - 30	2
Lasañas y carnes		Sí	200	50-100 ****	3 1
Carne con patatas		Sí	200	45-100 ****	3 1
Pescado con verduras		Sí	180	30-50 ****	3 1

* Cambiar de nivel a mitad de la cocción.

** Dar la vuelta al alimento a mitad de la cocción.

** Dar la vuelta al alimento en el segundo tercio de la cocción (si fuera necesario).

**** Tiempo de cocción estimado: Los platos se pueden extraer del horno antes o después según los gustos personales.

www.docs.whirlpool.eu Descargue la Guía de uso y cuidado desde el sitio web para consultar la tabla con las recetas probadas, cumplimentada para los institutos de evaluación conforme a la norma IEC 60350-1.

FUNCIÓNES				
ACCESORIOS	Rejilla	Molde sobre rejilla	Grasera, bandeja pastelera o molde sobre rejilla	Grasera / Bandeja pastelera
				Bandeja de goteo con 500 ml de agua

LIMPIEZA Y MANTENIMIENTO



Descargue la Guía de uso y cuidado en docs.whirlpool.eu para más información

Asegúrese de que el horno se haya enfriado antes de llevar a cabo las tareas de mantenimiento o limpieza.

No utilice aparatos de limpieza con vapor.

No utilice estropajos de acero, estropajos abrasivos ni productos de limpieza abrasivos/corrosivos, ya que podrían dañar las superficies del aparato.

Utilice guantes de protección.

El horno debe desconectarse de la red eléctrica antes de llevar a cabo cualquier trabajo de mantenimiento.

SUPERFICIES EXTERIORES

• Limpie las superficies con un paño húmedo de microfibra.

Si están muy sucias, añada unas gotas de detergente neutro al agua. Seque con un paño seco.

• No utilice detergentes corrosivos ni abrasivos. Si uno de esos productos entra accidentalmente en contacto con la superficie del aparato, límpielo de inmediato con un paño húmedo de microfibra.

SUPERFICIES INTERIORES

• Después de cada uso deje que el horno se enfríe y, a continuación, límpielo, preferiblemente cuando aún esté tibio, para quitar los restos o las manchas

causadas por los residuos de los alimentos. Para secar la condensación que se haya podido formar debido a la cocción de alimentos con un alto contenido en agua, deje que el horno se enfríe por completo y límpielo con un paño o esponja.

• Limpie el cristal de la puerta con un detergente líquido adecuado.

• Para limpiar el horno con facilidad, quite la puerta .

ACCESORIOS

Después del uso, sumerja los accesorios en una solución líquida con detergente, utilizando guantes si aún están calientes. Los residuos de alimentos pueden quitarse con un cepillo o esponja.

SUSTITUCIÓN DE LA BOMBILLA

1. Desconecte el horno de la red eléctrica.
2. Desenrosque la tapa de la lámpara, sustituya la bombilla y vuelva a enroscar la tapa de la lámpara.
3. Vuelva a conectar el horno a la red eléctrica.

Nota: Utilice solo bombillas incandescentes de 25-40 W/230 V tipo E-14, T300 °C o bombillas halógenas de 20-40 W/230 V tipo G9, T300 °C. La bombilla que se usa en el aparato está diseñada específicamente para electrodomésticos y no es adecuada para la iluminación general de estancias de una vivienda (Normativa CE 244/2009). Las bombillas están disponibles en nuestro Servicio Postventa.

- Si utiliza bombillas halógenas, no las toque con las manos desnudas ya que las huellas dactilares podrían dañarlas. No utilice el horno hasta que no haya vuelto a colocar la tapa de la lámpara.

EXTRACCIÓN E INSTALACIÓN DE LA PUERTA

1. Para quitar la puerta, ábrala por completo y baje los pestillos hasta que estén en posición desbloqueada.

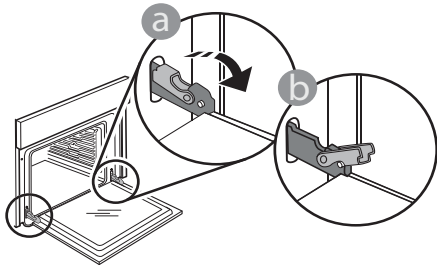

2. Cierre la puerta tanto como pueda. Sujete bien la puerta con las dos manos; no la sujete por el asa. Simplemente extraiga la puerta continuando cerrándola y a la vez levantándola hasta que se salga de su alojamiento. Ponga la puerta en un lado, apoyada sobre una superficie blanda.

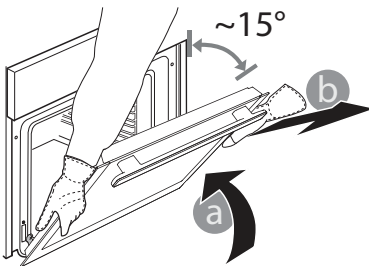

3. Vuelva a instalar la puerta llevándola hacia el horno, alineando los ganchos de las bisagras con sus alojamientos y fijando la parte superior en su alojamiento.

4. Baje la puerta y ábrala por completo. Baje los pestillos hasta su posición original: asegúrese de haberlos bajado por completo.

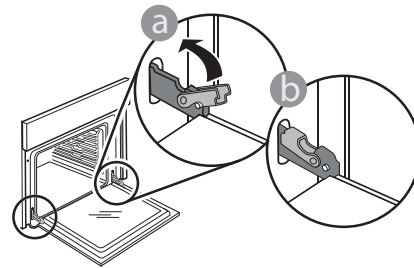

Presione suavemente para comprobar que los pestillos estén en la posición correcta.

5. Intente cerrar la puerta y compruebe que está alineada con el panel de control. Si no lo está, repita los pasos de arriba: la puerta podría dañarse si no funciona correctamente.

CÓMO UTILIZAR LA TABLA DE COCCIÓN

La tabla indica la mejor función, accesorios y nivel para cocinar los diferentes tipos de alimentos. Los tiempos de cocción inician en el momento en que se coloca el alimento en el horno, excluyendo el precalentamiento (cuando sea necesario). Las temperaturas y los tiempos de cocción son orientativos y dependen de la cantidad de alimentos y del tipo de accesorio utilizado. En principio, aplique los valores de ajuste recomendados más bajos y, si la cocción no es suficiente, aumentelos. Utilice los accesorios suministrados y, si es posible, moldes y bandejas de horneado metálicos y de color oscuro. También puede utilizar recipientes y accesorios tipo pírex o de cerámica, aunque deberá tener en cuenta que los tiempos de cocción serán ligeramente mayores.

COCCIÓN DE VARIOS ALIMENTOS A LA VEZ

El uso de la función «Aire forzado» permite cocinar al mismo tiempo distintos alimentos que requieran la misma temperatura (por ejemplo: pescado y verduras), utilizando estantes diferentes. Retire del horno los alimentos que requieran menor tiempo de cocción y deje los que necesiten una cocción más prolongada.

RESOLUCIÓN DE PROBLEMAS

Descargue la Guía de uso y cuidado en docs.whirlpool.eu para más información

Problema	Posible causa	Solución
El horno no funciona.	Corte de suministro. Desconexión de la red eléctrica.	Compruebe que haya corriente eléctrica en la red y que el horno esté enchufado a la toma de electricidad. Apague el horno y vuelva a encenderlo para comprobar si se ha solucionado el problema.
En la pantalla aparecerá la letra «F» seguida de un número.	Problema de software.	Póngase en contacto con el Servicio Postventa más cercano e indique el número que aparece detrás de la letra «F».

FICHA DEL PRODUCTO

La ficha del producto, que incluye los datos de energía de este aparato, se puede descargar en el sitio web docs.whirlpool.eu

CÓMO OBTENER LA GUÍA DE USO Y CUIDADO

> Descargue la Guía de uso y cuidado desde el sitio web docs.whirlpool.eu (se puede usar este código QR) indicando el código del producto.



> También puede ponerse en contacto con nuestro Servicio Postventa.

CÓMO PONERSE EN CONTACTO CON NUESTRO SERVICIO POSTVENTA

Encontrará nuestros datos de contacto en el manual de garantía. Cuando se ponga en contacto con nuestro Servicio Postventa, deberá indicar los códigos que figuran en la placa de características de su producto.

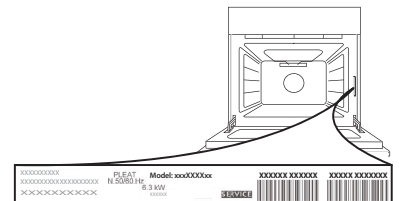

400011603915/B

Laden Sie die vollständige Bedienungsanleitung auf <http://docs.privileg.eu> herunter oder rufen Sie die Telefonnummer, die im Garantieheft angegeben ist, an.

Diese Sicherheitsanweisungen vor dem Gebrauch durchlesen. Diese Anweisungen zum Nachschlagen leicht zugänglich aufbewahren.

In diesen Anweisungen sowie auf dem Gerät selbst werden wichtige Sicherheitshinweise angegeben, die durchgelesen und stets beachtet werden müssen. Der Hersteller übernimmt keine Haftung für die Nichtbeachtung dieser Sicherheitshinweise, für unsachgemäße Verwendung des Geräts oder falsche Bedienungseinstellung.

⚠ **WARNUNG:** Wenn die Kochfeldoberfläche rissig ist, das Gerät nicht verwenden - Stromschlaggefahr.

⚠ **WARNUNG:** Brandgefahr: Lagern Sie nichts auf der Kochoberfläche.

⚠ **VORSICHT:** Das Garverfahren muss überwacht werden. Ein kurzes Garverfahren muss kontinuierlich überwacht werden.

⚠ **WARNUNG:** Unbeaufsichtigtes Garen mit Fett oder Öl auf einem Kochfeld kann gefährlich sein - Brandgefahr. NIEMALS versuchen, das Feuer mit Wasser zu löschen: Stattdessen das Gerät ausschalten und dann die Flamme zum Beispiel mit einem Deckel oder einer Löschdecke abdecken.

⚠ Benutzen Sie die Kochmulde nicht als Arbeitsfläche oder Ablage. Kleidung oder andere brennbare Materialien vom Gerät fernhalten, bis alle Komponenten vollständig abgekühlt sind - Brandgefahr.

⚠ Babys und Kleinkinder (0-3 Jahre) müssen vom Gerät fern gehalten werden. Jüngere Kinder (3-8 Jahre) müssen vom Gerät fern gehalten werden, es sei denn, sie werden ständig beaufsichtigt. Dieses Gerät darf von Kindern ab 8 Jahren sowie Personen mit herabgesetzten physischen, sensorischen oder geistigen Fähigkeiten und Mangel an Erfahrung und Kenntnissen nur unter Aufsicht oder nach ausreichender Einweisung durch eine für ihre Sicherheit verantwortliche Person verwendet werden. Kinder dürfen nicht mit dem Gerät spielen. Die Reinigung und Pflege des Geräts darf von Kindern nicht ohne Aufsicht durchgeführt werden.

⚠ **WARNUNG:** Das Gerät und die zugänglichen Teile werden bei der Benutzung heiß. Berühren Sie die Heizelemente nicht. Kinder unter 8 Jahren dürfen sich dem Gerät nur unter Aufsicht nähern.

⚠ Das Gargut darf nicht länger als eine Stunde vor oder nach der Zubereitung im oder auf dem Produkt bleiben.

ZULÄSSIGE NUTZUNG

⚠ **VORSICHT:** Das Gerät ist nicht für den Betrieb mit einer externen Schaltvorrichtung, z. B. einem Timer oder einer separaten Fernbedienung, ausgelegt.

⚠ Dieses Gerät ist für Haushaltsanwendungen und ähnliche Anwendungen konzipiert, zum Beispiel:

Mitarbeiterküchen im Einzelhandel, in Büros oder in anderen Arbeitsbereichen; Gasthäuser; für Gäste in Hotels, Motels, Bed-and-Breakfast-Anwendungen und anderen Wohnumgebungen.

⚠ Jegliche andere Art der Nutzung (z. B. Aufheizen von Räumen) ist untersagt.

⚠ Dieses Gerät eignet sich nicht für den professionellen Einsatz. Das Gerät ist nicht für die Benutzung im Freien geeignet.

INSTALLATION

⚠ Zum Transport und zur Installation des Gerätes sind zwei oder mehrere Personen erforderlich - Verletzungsgefahr. Schutzhandschuhe zum Auspacken und zur Installation verwenden - Risiko von Schnittverletzungen.

⚠ Die Installation, einschließlich der Wasserversorgung (falls vorhanden) und elektrische Anschlüsse und Reparaturen müssen von einem qualifizierten Techniker durchgeführt werden. Reparieren Sie das Gerät nicht selbst und tauschen Sie keine Teile aus, wenn dies vom Bedienungshandbuch nicht ausdrücklich vorgesehen ist. Kinder vom Installationsort fern halten. Prüfen Sie das Gerät nach dem Auspacken auf Transportschäden. Bei auftretenden Problemen wenden Sie sich bitte an Ihren Händler oder den Kundenservice. Nach der Installation müssen Verpackungsabfälle (Kunststoff, Styroporteile usw.) außerhalb der Reichweite von Kindern aufbewahrt werden - Erstickungsgefahr. Das Gerät vor Installationsarbeiten von der Stromversorgung trennen - Stromschlaggefahr. Während der Installation sicherstellen, das Netzkabel nicht mit dem Gerät selbst zu beschädigen - Brand- oder Stromschlaggefahr. Das Gerät erst starten, wenn die Installationsarbeiten abgeschlossen sind.

⚠ Den Unterbauschrank vor dem Einschleiben des Geräts auf das Einbaumaß zurechtschneiden und alle Sägespäne und Schnittreste entfernen.

⚠ Wenn das Gerät nicht über einem Ofen installiert ist, muss eine Trennplatte (nicht inbegriffen) in dem Fach unter dem Gerät installiert werden.

HINWEISE ZUR ELEKTRIK

⚠ Es muss gemäß den Verdrahtungsregeln möglich sein, den Netzstecker des Gerätes zu ziehen, oder es mit einem Trennschalter, welcher der Steckdose vorgeschaltet ist, auszuschalten. Das Gerät muss im Einklang mit den nationalen elektrischen Sicherheitsbestimmungen geerdet sein.

⚠ Verwenden Sie keine Verlängerungskabel, Mehrfachstecker oder Adapter. Nach der Installation dürfen Strom führende Teile für den Benutzer nicht mehr zugänglich sein. Das Gerät nicht in nassem Zustand oder barfuß verwenden. Das Gerät nicht verwenden, wenn das Netzkabel oder der Stecker beschädigt sind, wenn es nicht einwandfrei funktioniert, wenn es heruntergefallen ist oder in irgendeiner Weise beschädigt wurde.

⚠ Die Installation mit einem Netzkabelstecker ist nicht zulässig, es sei denn, das Produkt ist bereits mit dem vom Hersteller gelieferten Stecker ausgestattet.

⚠ Wenn das Netzkabel beschädigt ist, muss es aus Sicherheitsgründen vom Hersteller, von seinem

Kundendienstvertreter oder einer ähnlich qualifizierten Fachkraft mit einem identischen Kabel ersetzt werden - Stromschlaggefahr.

REINIGUNG UND WARTUNG

 **WARNUNG:** Vor der Durchführung von Wartungsarbeiten, sicherstellen, dass das Gerät ausgeschaltet und von der Stromversorgung getrennt ist. Verwenden Sie niemals Dampfreiniger - Stromschlaggefahr.

 Verwenden Sie keine Scheuermittel oder korrosiven Produkte, Reinigungsmittel auf Chlorbasis oder Topfreiniger.

ENTSORGUNG VON VERPACKUNGSMATERIALIEN

Das Verpackungsmaterial ist zu 100 % wiederverwertbar und trägt das Recycling-Symbol .

Werfen Sie das Verpackungsmaterial deshalb nicht einfach fort, sondern entsorgen Sie es gemäß den geltenden örtlichen Vorschriften.

ENTSORGUNG VON HAUSHALTSGERÄTEN

Dieses Gerät wurde aus recycelbaren oder wiederverwendbaren Werkstoffen hergestellt. Entsorgen Sie das Gerät im Einklang mit den lokalen Vorschriften zur Abfallbeseitigung. Genauere Informationen zu Behandlung, Entsorgung und Recycling von elektrischen Haushaltsgeräten erhalten Sie bei Ihrer örtlichen Behörde, der Müllabfuhr oder dem Händler, bei dem Sie das Gerät gekauft haben. Dieses Gerät ist in Übereinstimmung mit der Europäischen Richtlinie 2012/19/EU über Elektro- und Elektronik-Altgeräte (WEEE) und den Verordnungen zur Entsorgung von Elektro- und Elektronikgeräten 2013 (in der jeweils gültigen Fassung) gekennzeichnet.

Durch eine vorschriftsmäßige Entsorgung tragen Sie zum Umweltschutz bei und vermeiden Unfallgefahren, die bei einer unsachgemäßen Entsorgung des Produktes entstehen können.

Das Symbol  auf dem Gerät bzw. auf dem beiliegenden Informationsmaterial weist darauf hin, dass dieses Gerät kein normaler Haushaltsabfall ist, sondern in einer Sammelstelle für Elektro- und Elektronik-Altgeräte entsorgt werden muss.

Für Deutschland regelt das Elektrogesez die Rückgabe von Elektrogeräten noch weitreichender.

Altgeräte können kostenfrei im lokalen Wertstoff- oder Recyclinghof abgegeben werden.

Das Gesetz sieht weitere kostenfreie Rückgabemöglichkeiten für Elektro- und Elektronik-Altgeräte im Handel vor:

- Für Produkte, die sie direkt bezogen haben, bieten wir die optionale Rücknahme ihres Altgerätes bei Anlieferung des neuen Gerätes durch den Spediteur.
- Rückgabe in Elektrofachmärkten mit einer Verkaufsfläche von mindestens 400m².
- Rückgabe in Lebensmittelmärkten mit einer Verkaufsfläche von mindestens 800m², wenn diese regelmäßig Elektrogeräte zum Kauf anbieten.
- Rücknahmen über den Versandhandel.

Für Haushaltsgroßgeräte mit einer Kantenlänge über 25cm gilt eine 1:1 Rücknahme – sie können bei Neukauf ein Altgerät der gleichen Art zurückgeben. Für Kleingeräte mit einer Kantenlänge bis 25cm besteht auch eine 0:1 Rücknahmepflicht – die Rückgabe von Geräten ist nicht an einen Neukauf gebunden.

Bitte löschen sie personenbezogene Daten auf geräte-internen Datenträgern, bevor sie das Gerät entsorgen. Sie sind verpflichtet Leuchtmittel; Batterien und Akkumulatoren getrennt zu entsorgen, sofern diese zerstörungsfrei aus dem Gerät entnehmbar sind.

ENERGIESPARTIPPS

Nutzen Sie die Restwärme Ihrer heißen Platte, indem Sie sie einige Minuten ausschalten, bevor Sie mit dem Garen fertig sind.

Der Boden der Pfanne oder des Topfes sollte die heiße Kochplatte vollständig abdecken; Ein Behälter, der kleiner als die heiße Platte ist, führt zu Energieverlust. Decken Sie während dem Garen Ihre Töpfe und Pfannen mit dichten Deckeln ab und verwenden Sie so wenig Wasser wie möglich. Garen ohne Deckel erhöht den Energieverbrauch stark.

Verwenden Sie nur Töpfe und Pfannen mit flachem Boden.

KONFORMITÄTSERKLÄRUNG

Dieses Gerät entspricht den Ökodesign-Anforderungen von Verordnung (EU) Nr. 66/2014 und den Ecodesign for Energy-Related Products and Energy Information (Amendment) (EU Exit) Regulations 2019 in Einklang mit der Europäischen Norm EN 60350-2.



INSTALLATION

- **Das Kochfeld muss in eine mindestens 20 mm tiefe Arbeitsplatte eingelassen werden.**
- **Zwischen Kochmulde und Ofen dürfen keine Querschienen, Winkel usw. sein.**
- Für Abmessungen und Installation der Einbauversion, siehe das Bild in diesem Abschnitt.
- Zwischen dem Kochfeld und der darüber liegenden Dunstabzugshaube muss ein Mindestabstand eingehalten werden. Weitere Informationen finden Sie im Benutzerhandbuch der Dunstabzugshaube.
- Setzen Sie das mitgelieferte Dichtungsprofil (falls es noch nicht eingesetzt ist) ein, nachdem Sie die Oberfläche des Kochfelds wie in der Abbildung gezeigt sorgfältig gesäubert haben.
- **Bauen Sie das Kochfeld nicht neben einer Spül- oder Waschmaschine ein, damit die elektronischen Stromkreise nicht mit Dampf oder Feuchtigkeit in Berührung kommen, wodurch sie beschädigt werden könnten.**
- Wenn ein Ofen unter dem Kochfeld installiert ist, stellen Sie sicher, dass er mit einem Kühlsystem ausgestattet ist. Wenn die Temperatur der elektronischen Stromkreise die maximal zulässige Temperatur übersteigt, schaltet sich das Kochfeld automatisch aus; in diesem Fall müssen Sie ein paar Minuten warten, bis die Innentemperatur der elektronischen Schaltkreise auf einen zulässigen Wert abgekühlt ist und Sie das Kochfeld wieder einschalten können.

AUFSTELLEN DES KOCHFELDS

Nach dem elektrischen Anschluss (siehe Kapitel „Elektrischer Anschluss“) die Befestigungsklammern an den dafür vorgesehenen Schlitzen an den Seitenflächen des Kochfeldes positionieren wie in der Abbildung gezeigt. Drücken Sie dann das Kochfeld in den Ausschnitt und prüfen Sie, dass das Glas flach und parallel zur Arbeitsplatte ist. Die Befestigungsklammern sind für jede Art von Arbeitsplattenmaterial (Holz, Marmor usw.) ausgelegt.

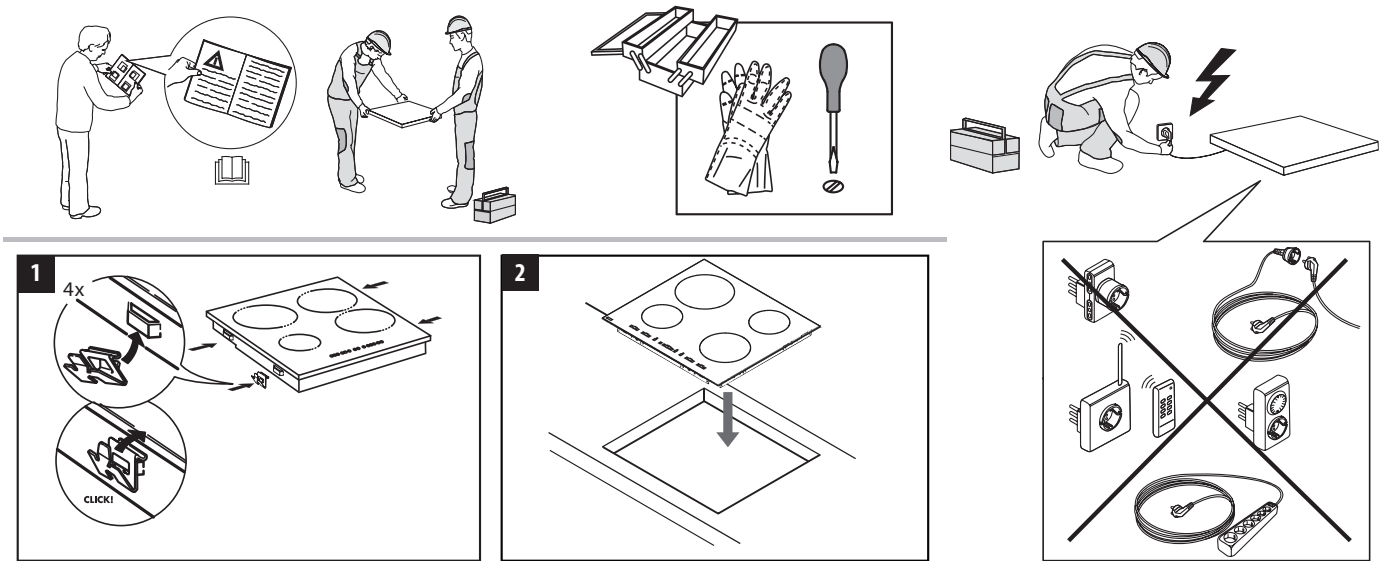

ABMESSUNGEN UND EINZUHALTENDE ABSTÄNDE

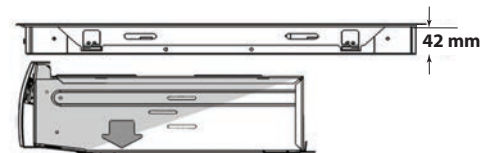
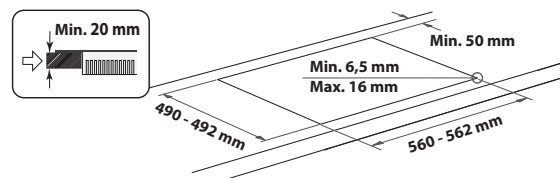
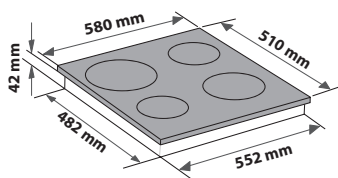
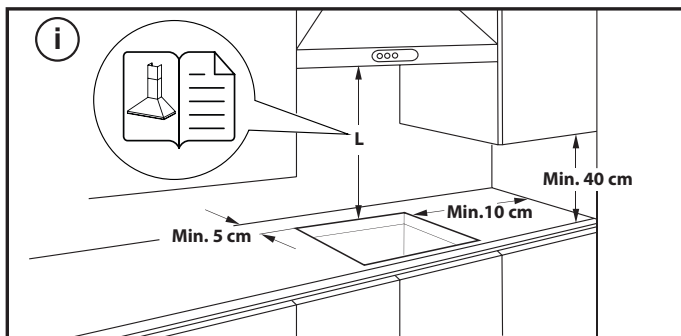

ENTFERNEN DES KOCHFELDES:

Um das Kochfeld auszubauen, trennen Sie es zunächst vom Stromnetz. Es wird dringend empfohlen, das darunter liegende Teil vom Backofen, der Schublade, dem Abscheider oder anderem zu befreien. Dadurch kann der Techniker auf den unteren Teil des Kochfeldes zugreifen, um die vier Klammern mit einem Schraubenzieher zu lösen, das Kochfeld anzuheben und es abzunehmen, ohne die Arbeitsplatte zu beschädigen.



DANKE, DASS SIE SICH FÜR EIN PRIVILEG PRODUKT ENTSCHEIDEN HABEN
Für eine umfassendere Unterstützung melden Sie Ihr Produkt bitte unter www.privileg.register-appliance.com.



Lesen Sie vor Gebrauch des Geräts die Sicherheitshinweise aufmerksam durch.

BITTE SCANNEN SIE DEN QR-CODE AUF IHREM GERÄT, UM WEITERE INFORMATIONEN ZU ERHALTEN

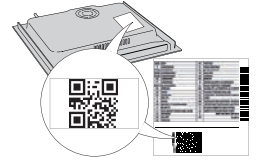

PRODUKTBESCHREIBUNG

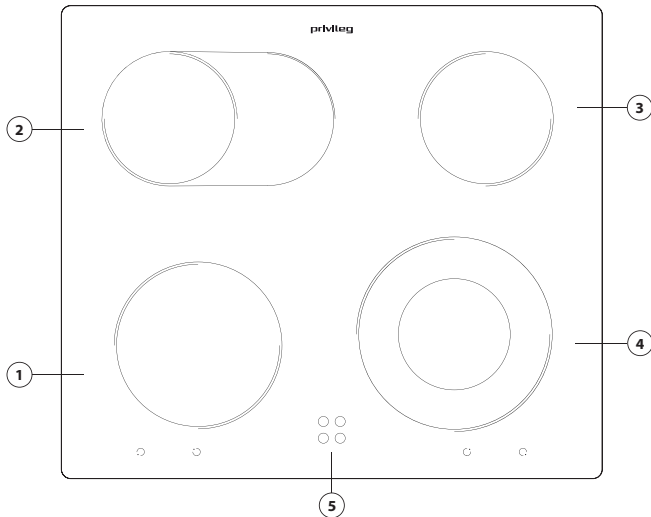

1. Automatisch regelbare Kochzone Ø 180 mm
2. Automatisch regelbare ovale Kochzone Ø 145x250 mm
3. Automatisch regelbare Kochzone Ø 145 mm
4. Automatisch regelbare Duo-Kochzone Ø 120/210 mm
5. Restwärme-Kontrolllampe

ERSTE INBETRIEBNAHME DES GERÄTS

Entfernen Sie vor der Benutzung:

- Aufkleber auf dem Kochfeld;
- Kartonteile und Schutzfolien;

- Überprüfen Sie das Gerät auf eventuelle Transportschäden. Wenden Sie sich im Zweifelsfall an den Kundendienst.

TÄGLICHER GEBRAUCH

DAS KOCHFELD EIN-/AUSSCHALTEN

Die Bedienknöpfe des Kochfeldes befinden sich auf dem Bedienfeld des Ofens.

Zur Verwendung des Kochfeldes drehen Sie die Bedienknöpfe im Uhrzeigersinn auf die gewünschte Leistungsstufe oder das gewünschte Symbol (jeder Ziffer/Symbol entspricht eine unterschiedliche Leistungsstufe/Funktion).

Zum Ausschalten der Kochfläche stellen Sie den Bedienknopf auf "0".

Das Kochfeld ist mit Restwärmeanzeigen ausgestattet. Diese leuchten auf, wenn die Kochflächen so heiß werden, dass man sich an ihnen verbrennen

könnte. Diese Kontrolllampen erlöschen nicht sofort nach dem Ausschalten der betreffenden Kochfläche, sondern werden erst ausgeschaltet, wenn die Temperatur der Kochfläche nicht mehr gefährlich ist.

Eine Erklärung zu den Funktionen der Kochfläche finden Sie im separaten "Produktangabenblatt" des Herdes" des Ofens.

WICHTIG: Um dauerhafte Schäden am Kochfeld zu vermeiden:

- Keine Kochtöpfe mit unebenem Boden verwenden;
- Keine Metalltöpfe mit Emailboden verwenden.

REINIGUNG UND WARTUNG

! Trennen Sie das Gerät von der Stromversorgung.

- Verwenden Sie keinen Dampfreiniger.
- Keine Scheuerschwämme oder Topfkratzer verwenden, da sie das Glas beschädigen können.
- Das (abgekühlte) Kochfeld nach jeder Verwendung reinigen, um Ablagerungen und Flecken von Speiseresten zu entfernen.

- Zucker oder stark zuckerhaltige Speisen können das Kochfeld beschädigen und müssen sofort entfernt werden.
- Salz, Zucker und Sand können die Glasoberfläche zerkratzen.
- Ein weiches Tuch, Küchenrolle oder ein spezielles Reinigungsmittel für Kochfelder verwenden (die Herstellerangaben beachten).
- Verschüttete Flüssigkeiten können dazu führen, dass sich die Töpfe bewegen oder dass diese vibrieren.
- Das Kochfeld nach der Reinigung gründlich trocknen.

LÖSEN VON PROBLEMEN

Wenn das Kochfeld nicht korrekt funktioniert, ziehen Sie bitte zuerst Anleitung zur Fehlersuche zu Rate, bevor Sie den Kundenservice anrufen.

- Lesen und beachten Sie die Anweisungen im Abschnitt "Täglicher Gebrauch".
- Stellen Sie sicher, dass die Stromversorgung eingeschaltet ist.
- Schalten Sie das Kochfeld aus und wieder an, um festzustellen, ob die Störung behoben ist.
- Sicherstellen, dass der Schalter nicht auf "0" steht.

- Drehen Sie den Mehrpolschalter für einige Minuten auf "Off" und dann wieder auf "On".
- Der Herd schaltet sich nicht aus: Trennen Sie den Herd sofort von der Stromversorgung.

Falls die Störung nach den vorstehend beschriebenen Kontrollen weiter besteht, rufen Sie bitte die nächstliegende Kundendienststelle an.

KUNDENDIENST

Für eine umfassendere Unterstützung melden Sie Ihr Produkt bitte unter www.privileg.register-appliance.com an.

BEVOR SIE DEN KUNDENDIENST RUFEN:

1. Versuchen Sie zuerst, die Störung anhand der in **LÖSEN VON PROBLEMEN** beschriebenen Ratschläge selbst zu beheben.
2. Schalten Sie das Gerät aus und wieder ein, um festzustellen, ob die Störung behoben ist.

FALLS DIE STÖRUNG NACH DEN VORSTEHEND BESCHRIEBENEN KONTROLLEN WEITER BESTEHT, WENDEN SIE SICH BITTE AN DEN NÄCHSTEN KUNDENSERVICE.

Wenn Sie den Kundendienst kontaktieren, immer die folgenden Angaben machen:

- Eine kurze Beschreibung der Störung,
- Gerätetyp und Modellnummer;

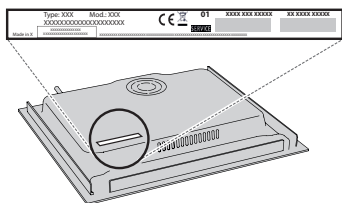

- die Seriennummer (Nummer nach dem Wort SN auf dem Typenschild unter dem Gerät). Die Seriennummer ist auch in den Unterlagen angegeben;



Mod. **xxx xxx**

Ind.C. **XXXX XXXX XXXX**

SN: **XXXX XXXX XXXX**

Prod.N. **XXXX XXXX XXXX**

- Ihre vollständige Anschrift;
- Ihre Telefonnummer.

Im Reparaturfall wenden Sie sich bitte an den autorisierten Kundenservice (nur dann wird garantiert, dass Originalersatzteile verwendet werden und eine fachgerechte Reparatur durchgeführt wird).

Richtlinien, Standarddokumentation und zusätzliche Produktinformationen finden Sie unter:

- Verwenden Sie den QR-Code an Ihrem Gerät;
- Besuchen Sie unsere Website docs.privileg.eu;
- Alternativ können Sie **unseren Kundendienst kontaktieren** (siehe Telefonnummer im Garantieheft). Wird unser Kundendienst kontaktiert, bitte die Codes auf dem Typenschild des Produkts angeben.



SAFETY INSTRUCTIONS

Download the complete instruction manual on <http://docs.privileg.eu> or call the phone number shown on the warranty booklet.

Before using the appliance, read these safety instructions. Keep them nearby for future reference.

These instructions and the appliance itself provide important safety warnings, to be observed at all times. The manufacturer declines any liability for failure to observe these safety instructions, for inappropriate use of the appliance or incorrect setting of controls.

⚠ **WARNING:** If the hob surface is cracked, do not use the appliance - risk of electric shock.

⚠ **WARNING:** Danger of fire: Do not store items on the cooking surfaces.

⚠ **CAUTION:** The cooking process has to be supervised. A short cooking process has to be supervised continuously.

⚠ **WARNING:** Unattended cooking on a hob with fat or oil can be dangerous - risk of fire. NEVER try to extinguish a fire with water: instead, switch off the appliance and then cover flame e.g. with a lid or a fire blanket.

⚠ Do not use the hob as a work surface or support. Keep clothes or other flammable materials away from the appliance, until all the components have cooled down completely - risk of fire.

⚠ Very young children (0-3 years) should be kept away from the appliance. Young children (3-8 years) should be kept away from the appliance unless continuously supervised. Children from 8 years old and above and persons with reduced physical, sensory or mental capabilities or lack of experience and knowledge can use this appliance only if they are supervised or have been given instructions on safe use and understand the hazards involved. Children must not play with the appliance. Cleaning and user maintenance must not be carried out by children without supervision.

⚠ **WARNING:** The appliance and its accessible parts become hot during use. Care should be taken to avoid touching heating elements. Children less than 8 years of age shall be kept away unless continuously supervised.

⚠ The food must not be left in or on the product for more than one hour before or after cooking.

PERMITTED USE

⚠ **CAUTION:** the appliance is not intended to be operated by means of an external switching device, such as a timer, or separate remote controlled system.

⚠ This appliance is intended to be used in household and similar applications such as: staff kitchen areas in shops, offices and other working environments; farm houses; by clients in hotels, motels, bed & breakfast and other residential environments.

⚠ No other use is permitted (e.g. heating rooms).

⚠ This appliance is not for professional use. Do not use the appliance outdoors.

IMPORTANT TO BE READ AND OBSERVED

INSTALLATION

⚠ The appliance must be handled and installed by two or more persons - risk of injury. Use protective gloves to unpack and install - risk of cuts.

⚠ Installation, including water supply (if any), electrical connections and repairs must be carried out by a qualified technician. Do not repair or replace any part of the appliance unless specifically stated in the user manual. Keep children away from the installation site. After unpacking the appliance, make sure that it has not been damaged during transport. In the event of problems, contact the dealer or your nearest After-sales Service. Once installed, packaging waste (plastic, styrofoam parts etc.) must be stored out of reach of children - risk of suffocation. The appliance must be disconnected from the power supply before any installation operation - risk of electric shock. During installation, make sure the appliance does not damage the power cable - risk of fire or electric shock. Only activate the appliance when the installation has been completed.

⚠ Carry out all cabinet cutting operations before fitting the appliance and remove all wood chips and sawdust.

⚠ If the appliance is not installed above an oven, a separator panel (not included) must be installed in the compartment under the appliance.

ELECTRICAL WARNINGS

⚠ It must be possible to disconnect the appliance from the power supply by unplugging it if plug is accessible, or by a multi-pole switch installed upstream of the socket in accordance with the wiring rules and the appliance must be earthed in conformity with national electrical safety standards.

⚠ Do not use extension leads, multiple sockets or adapters. The electrical components must not be accessible to the user after installation. Do not use the appliance when you are wet or barefoot. Do not operate this appliance if it has a damaged power cable or plug, if it is not working properly, or if it has been damaged or dropped.

⚠ Installation using a power cable plug is not allowed unless the product is already equipped with the one provided by the Manufacturer.

⚠ If the supply cord is damaged, it must be replaced with an identical one by the manufacturer, its service agent or similarly qualified persons in order to avoid a hazard - risk of electric shock.

CLEANING AND MAINTENANCE

⚠ **WARNING:** Ensure that the appliance is switched off and disconnected from the power supply before performing any maintenance operation; never use steam cleaning equipment - risk of electric shock.

⚠ Do not use abrasive or corrosive products, chlorine-based cleaners or pan scourers.

DISPOSAL OF PACKAGING MATERIALS

The packaging material is 100% recyclable and is marked with the recycle symbol .

The various parts of the packaging must therefore be disposed of responsibly and in full compliance with local authority regulations governing waste disposal.

DISPOSAL OF HOUSEHOLD APPLIANCES

This appliance is manufactured with recyclable or reusable materials. Dispose of it in accordance with local waste disposal regulations. For further information on the treatment, recovery and recycling of household electrical appliances, contact your local authority, the collection service for household waste or the store where you purchased the appliance. This appliance is marked in compliance with European Directive 2012/19/EU, Waste Electrical and Electronic Equipment (WEEE) and with the Waste Electrical and Electronic Equipment regulations 2013 (as amended).

By ensuring this product is disposed of correctly, you will help prevent negative consequences for the environment and human health.

The symbol  on the product or on the accompanying documentation indicates that it should not be treated as domestic waste but must be taken to an appropriate collection center for the recycling of electrical and electronic equipment.

ENERGY SAVING TIPS

Make the most of your hot plate's residual heat by switching it off a few minutes before you finish cooking.

The base of your pot or pan should cover the hot plate completely; a container that is smaller than the hot plate will cause energy to be wasted.

Cover your pots and pans with tight-fitting lids while cooking and use as little water as possible. Cooking with the lid off will greatly increase energy consumption.

Use only flat-bottomed pots and pans.

DECLARATION OF CONFORMITY

This appliance meets Ecodesign requirements of European Regulation 66/2014 and The Ecodesign for Energy-Related Products and Energy Information (Amendment) (EU Exit) Regulations 2019 in compliance with the European standard EN 60350-2.



INSTALLATION

- The cooktop must be set into a worktop at least 20 mm deep.
- There must be nothing between the cooktop and the oven (cross rails, brackets, etc.).
- For built-in dimensions and installation, see the picture in this paragraph.
- A minimum distance must be maintained between the hob and the hood above it. Please refer to the user manual of the hood for more information.
- Apply the supplied gasket to the cooktop (unless it has already been fitted), after having cleaned its surface.
- **Do not install the cooktop near a dishwasher or washing machine, so that the electronic circuits do not come into contact with steam or moisture, which could damage them.**
- If an oven is installed beneath the cooktop, make sure that it is equipped with a cooling system. If the temperature of the electronic circuits exceeds the maximum permitted temperature, the cooktop will switch off automatically; in this case, wait for a few minutes until the internal temperature of the electronic circuits reaches a tolerable level, at which point it will be possible to switch the hob on again.

PLACING THE HOB

After the electrical connection (see the chapter "Electrical connection"). Position each fixing clips on the dedicated slots on the hob's lateral sides as shown in the picture. Then push the hob inside the cut-out and check that the glass is flat and parallel to the worktop. The fixing clips are designed for every type of worktop material (wood, marble, etc.).

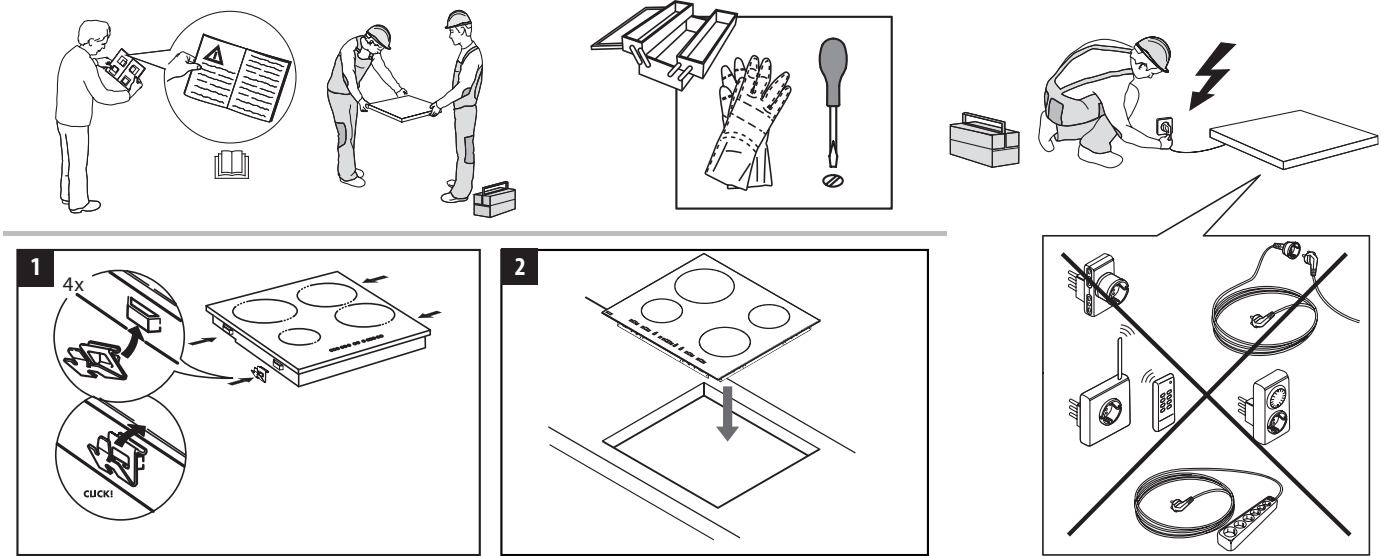

DIMENSIONS AND DISTANCES TO BE MAINTAINED

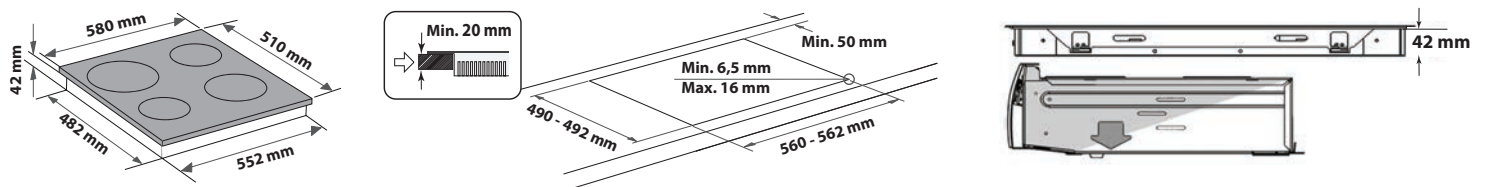
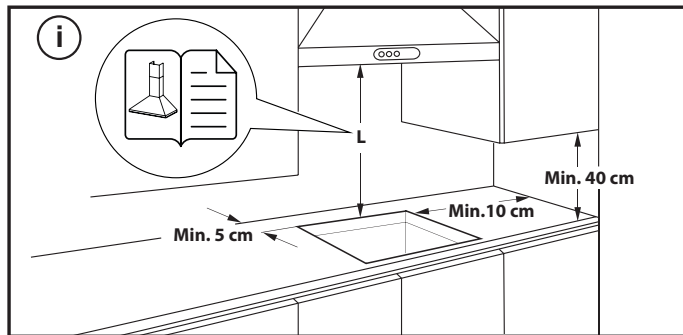

REMOVING THE HOB:

To remove the hob, first, disconnect it from the electric supply. It is strongly recommended to free the underneath part from the oven, drawer, separator, or other. It allows the technician to access the lower part of the hob to unfasten the four clips with a screwdriver, lift the hob and remove it, avoiding any worktop damage.



THANK YOU FOR BUYING A PRIVILEG PRODUCT
In order to receive a more complete assistance, please register your product on www.privileg.register-appliance.com.

PLEASE SCAN THE QR CODE ON YOUR APPLIANCE IN ORDER TO REACH MORE INFORMATION



Before using the appliance carefully read the Safety Instruction.

PRODUCT DESCRIPTION

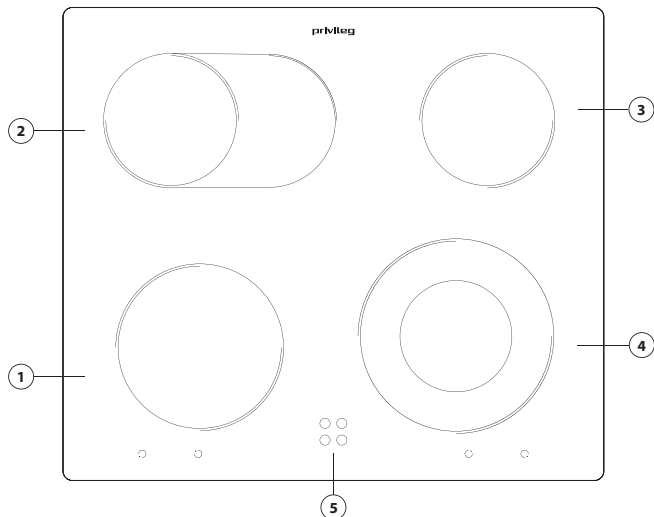

1. Radiant cooking zone Ø 180 mm
2. Radiant oval dual cooking zone Ø 145x250 mm
3. Radiant cooking zone Ø 145 mm
4. Radiant dual cooking zone Ø 120/210 mm
5. Residual heat indicator lamps

FIRST TIME USE

Before use, remove:

- adhesives stuck on the hob;
- cardboard guards and protective plastic film;

- check whether the hob has been damaged during transport. If in doubt, contact the After Sales Service.

DAILY USE

SWITCHING THE HOB ON/OFF

The cooktop control knobs are on the control panel on the oven.

To use the hob turn the knob(s) clockwise and position it (them) on the required power setting or symbol (each number/symbol corresponds to a different power setting/function).

To switch off the hob return the knob(s) to position "0".

The hob is fitted with residual heat indicators. These light up when the cooking zones reach temperatures that could cause burns. These indicators

remains alight after the cooking zones are switched off, and turn off only when the zones are no longer hot enough to be dangerous.

Cooktop functions are explained in the separate oven "Product Description Sheet".

IMPORTANT: To avoid a permanent damage the hob:

- do not use pots with bottoms that are not flat;
- do not use metal pots with enamelled bottom.

CLEANING AND MAINTENANCE

⚠ Disconnect the appliance from the power supply.

- Do not use steam cleaning equipment.
- Do not use abrasive sponges or scouring pads as they may damage the glass.
- After each use, clean the hob (when it is cool) to remove any deposits and stains from food residue.

- Sugar or foods with a high sugar content can damage the hob and must be immediately removed.
- Salt, sugar and sand could scratch the glass surface.
- Use a soft cloth, absorbent kitchen paper or a specific hob cleaner (follow the Manufacturer's instructions).
- Spills of liquid in the cooking zones can cause the pots to move or vibrate.
- After cleaning the hob, dry thoroughly.

TROUBLESHOOTING

If the hob will not operate correctly, before calling the After-Sales Service, refer to the Troubleshooting Guide to determine the problem.

- Read and follow the instructions given in the section "Daily use".
- Check that the electricity supply has not been shut off.
- Turn the hob off and on again, to make sure that the problem has been solved.
- Make sure that the knob is not turned to "0".

- Turn the multi-pole switch to "Off" for a few minutes and then turn it back to "On".
- The hob will not switch off: disconnect the hob immediately from the power supply.

If after the above checks the fault still occurs, get in touch with the nearest After Sales Service.

AFTER-SALES SERVICE

To receive complete assistance, please register your product on www.privileg.register-appliance.com.

BEFORE CALLING THE AFTER-SALES SERVICE:

1. See if you can solve the problem by yourself with the help of the **TROUBLESHOOTING** suggestions.
2. Switch the appliance off and back on again to see if the fault persists.

IF AFTER THE ABOVE CHECKS THE FAULT STILL OCCURS, GET IN TOUCH WITH THE NEAREST AFTER-SALES SERVICE.

When contacting our Client After sales service, always specify:

- a brief description of the fault;
- the type and exact model of the appliance;

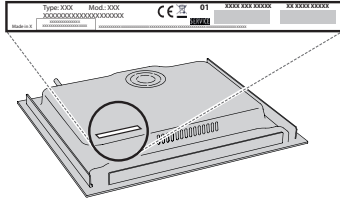

- the serial number (number after the word SN on the rating plate located under the appliance). The serial number is also indicated in the documentation;

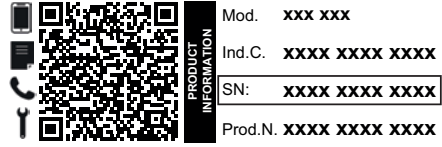

- your full address;
- your telephone number.

If any repairs are required, please contact an authorized after-sales service (to guarantee that original spare parts will be used and repairs carried out correctly).

Policies, standard documentation and additional product information can be found by:

- Using QR code in your appliance;
- Visiting our website docs.privileg.eu;
- Alternatively, **contact our After-sales Service** (See phone number in the warranty booklet). When contacting our After-sales Service, please state the codes provided on your product's identification plate.

