

Bedienungsanleitung  
Instruction manual  
Mode d'emploi  
Istruzioni per l'uso  
Gebruiksaanwijzing

abc  
**HOME**  
living

Art.-Nr. 25872



Elektrischer Kamin / Electric fireplace / Cheminée électrique/ Camino elettrico / Elektrische open haard

220-240V ~50Hz, 900/1800W

LED 4W

Fernbedienung / Remote control / Télécommande / Controllo remoto / Afstandsbediening

1 x Knopfzellenbatterie / Button cell battery / Pile bouton / Batteria a bottone / Knoopcel batterij



CE

IMPORTEUR: SCHWARTINSKY GMBH, HOEHENBURGSTR. 29, D-75038 OBERDERDINGEN, GERMANY

# Inhaltsverzeichnis

Inhaltsverzeichnis.....	1
<b>Bedienungsanleitung (D).....</b>	<b>3</b>
1 Wichtige Sicherheitshinweise.....	3
2 Aufstellung des Kamins.....	3
3 Benutzung des Kamins .....	4
3.1 Hauptschalter (A): .....	4
3.2 An/Aus-Schalter (B): .....	4
3.3 Sperren der Tasten (C): .....	4
3.4 Heizfunktion AN/AUS: .....	4
3.5 Einstellen der Temperatur:.....	5
3.6 Celsius/Fahrenheit Einstellung:.....	5
3.7 Helligkeitseinstellungen:.....	5
3.8 Timer-Funktion: .....	5
3.9 Modus-Auswahl:.....	6
3.10 Werkseinstellungen wiederherstellen: .....	7
3.11 Benutzung der Fernbedienung:.....	8
4 Garantieanspruch.....	9
<b>Manual (GB) .....</b>	<b>10</b>
1 Important Instructions.....	10
2 Installation of fireplace .....	10
3 Operating Instructions .....	11
3.1 Master Power Switch (A):.....	11
3.2 ON/OFF (B):.....	11
3.3 Locking the Buttons (C):.....	11
3.4 Heating ON/OFF: .....	11
3.5 Setting the temperature:.....	12
3.6 Celcius/Fahrenheit Setting: .....	12
3.7 Brightness Control:.....	12
3.8 Timer function:.....	12
3.9 Mode Selection (Secondary Menu):.....	13
3.10 Restore Factory Defaults: .....	14
3.11 Using the Remote Control:.....	15
4 Guarantee claim .....	16
<b>Mode d'emploi (F).....</b>	<b>17</b>
1 Importantes consignes de securite .....	17
2 Installation de la cheminée.....	17
3 Mode d'emploi .....	18
3.1 Interrupteur d'alimentation principal (A): .....	18
3.2 ON/OFF (B):.....	18
3.3 Verrouillage des boutons (C) .....	18
3.4 Chauffage ON / OFF: .....	18

3.5	Régulage de la température:.....	19
3.6	Celcius / Fahrenheit Cadre: .....	19
3.7	Réglage de la luminosité: .....	19
3.8	Minuterie régulière:.....	19
3.9	Sélection de mode:.....	20
3.10	Restaurer les paramètres par défaut: .....	21
3.11	Utilisation de la télécommande: .....	22
4	Droit à la garantie .....	23
<b>Istruzioni per l'uso (I) .....</b>		<b>24</b>
1	Le Intrusion Importanti .....	24
2	Risparmiare queste istruzioni .....	24
3	Istruzioni per l'uso .....	25
3.1	Interruttore di alimentazione principale (A): .....	25
3.2	ON / OFF (B):.....	25
3.3	Bloccare i pulsanti (C): .....	25
3.4	Riscaldamento ON / OFF:.....	25
3.5	Impostazione della temperature:.....	26
3.6	Impostazione Celsius / Fahrenheit:.....	26
3.7	Controllo della luminosità .....	26
3.8	Timer regolare: .....	26
3.9	Selezione modalità: .....	27
3.10	Ripristina impostazioni di fabbrica:.....	28
3.11	Usando il telecomando:.....	29
4	Richiesta di garanzia .....	30
<b>Gebruiksaanwijzing (NL) .....</b>		<b>31</b>
1	Belangrijke Instructies .....	31
2	Installatie van de open haard .....	31
3	Gebruiksaanwijzing .....	32
3.1	Hoofdstroomschakelaar (A): .....	32
3.2	ON / OFF (B):.....	32
3.3	De knoppen vergrendelen (C):.....	32
3.4	Verwarming AAN / UIT:.....	32
3.5	Instelling van de Temperatuur:.....	33
3.6	Celcius / Fahrenheit Setting: .....	33
3.7	Helderheidsregeling: .....	33
3.8	Normale timer:.....	33
3.9	Modusselectie: .....	34
3.10	Herstel Fabrieksinstellingen: .....	35
3.11	De afstandsbediening gebruiken:.....	36
4	Garantieclaim .....	37

# Bedienungsanleitung (D)

## 1 Wichtige Sicherheitshinweise

Um die Gefahr von Feuer, elektrischem Schock und Personenschaden zu vermeiden, sollten Sie diese wichtigen Sicherheitshinweise aufmerksam durchlesen und befolgen.

1. Bevor Sie den elektrischen Kamin das erste Mal benutzen, lesen Sie die Gebrauchsanweisung bitte sorgfältig durch und bewahren Sie diese auf.
2. Um Verbrennungen während des Betriebs zu vermeiden, niemals die Oberflächen des Kamins und die Oberfläche in der Nähe der Auslassöffnung mit bloßer Hand berühren.
3. Blockieren Sie niemals die Heiz- oder Ventilationsöffnungen.
4. Halten Sie leicht entflammable Materialien wie Kleidung, Kissen, Möbel, Bettzeug, Papier und Vorhänge sowie andere Gegenstände mindestens 20 cm von der Vorderseite des Kamins entfernt.
5. Die Inbetriebnahme in der Nähe von Kindern ist unter Aufsicht und äußerster Vorsicht vorzunehmen.
6. Stellen Sie den Kamin nicht direkt auf einem Teppich oder eine ähnliche Oberfläche, da dies den Luftkreislauf des Kamins einschränken würde.
7. Verlegen Sie das Anschlusskabel nicht unter einem Teppich oder bedecken dieses mit Wurfteppichen, Läufern oder ähnlichem. Verlegen Sie das Anschlusskabel immer außerhalb von Laufwegen sodass keine Sturzgefahr besteht.
8. Ziehen Sie immer den Netzstecker, wenn der Kamin nicht in Betrieb ist.
9. Benutzen Sie das Gerät nicht im Freien.
10. Dieser Kamin ist nicht für den Gebrauch in Räumen mit hoher Feuchtigkeit wie zum Beispiel Badezimmer, Waschküche und ähnlichen Räume geeignet. Stellen Sie daher den Kamin niemals an Orten auf, wo er mit Wasser in Berührung kommen könnte.
11. Benutzen Sie den Kamin niemals mit einem beschädigten Netzkabel oder Netzstecker. Wenn der Kamin Funktionsstörungen aufweist oder in irgendeiner Weise beschädigt wurde, sollten Sie ihn nicht weiter in Betrieb nehmen und auch niemals selbst eine Reparatur durchführen. Im Falle von Störungen oder Schäden setzen Sie sich bitte mit einer Fachwerksatt oder einem Elektriker in Verbindung.
12. Sorgen Sie dafür, dass keine Fremtteile durch die Belüftungsschlitze oder eine andere Öffnung in den Kamin gelangen, da dies zu Stromschlägen sowie Feuer führen kann.
13. Um ein mögliches Feuer zu vermeiden, achten Sie darauf, dass die Luftein- und auslässe nicht in irgendeiner Weise blockiert werden.
14. Alle elektrischen Heizgeräte haben im Inneren heiße und leicht entzündbare Teile, benutzen Sie deswegen den Kamin niemals in Räumen, wo Benzin, Farbe, oder andere brennbare Flüssigkeiten gelagert werden aber auch in Räumen wo der Kamin mit leicht entflammabaren Dämpfen in Berührung kommen kann.
15. Benutzen Sie den Kamin nur wie in der Anleitung beschrieben. Jeglicher Gebrauch der nicht vom Hersteller empfohlen wird, kann Stromschläge, Feuer oder einen Personenschaden zur Folge haben
16. Vermeiden Sie den Gebrauch eines Verlängerungskabels, da das Verlängerungskabel überhitzen kann und somit Feuergefahr besteht. Sollten Sie doch ein Verlängerungskabel benutzen, achten Sie darauf, dass es mindestens 2500 Watt hat.
17. Schlagen Sie nicht gegen das Kaminglas.
18. Verbrennen Sie kein Holz oder andere Materialien/Gegenstände im Kamin.
19. Benutzen Sie immer eine geerdete, gesicherte und polarisierte Steckdose.
20. Ziehen Sie immer den Netzstecker, bevor Sie den Kamin reinigen, warten oder umstellen.
21. Beim Transportieren oder Lagern des Kamins, wählen Sie einen trockenen Ort, der frei von übermäßigen Vibrationen ist, um Schäden zu vermeiden.
22. Das Anschlusskabel nicht mit heißen Flächen in Berührung bringen.
23. Der Kamin verströmt möglicherweise bei der ersten Benutzung einen harmlosen Geruch. Dieser Geruch ist normal und wird von Teilen im Innern und der Ummantelung verursacht. Dieser Geruch tritt zumeist nur bei der ersten Inbetriebnahme auf und ist kein Reklamationsgrund.

## 2 Aufstellung des Kamins

1. Entfernen Sie zunächst alle Verpackungsmaterialien, wie Karton, Styropor, Folien, etc.
2. Setzen Sie den Heater in die Aussparung der Kaminummantelung ein.
3. Vergewissern Sie sich, dass der Kamin ausgeschaltet ist bevor Sie den Netzstecker anschließen.
4. Stecken Sie den Netzstecker in eine 230V/16A Steckdose. Verlegen Sie das Netzkabel am Boden entlang.
5. Stellen Sie den Kamin nie ganz an die Wand, sondern halten Sie einen Mindestabstand von 10cm ein, damit die Luftzirkulation des Kamins nicht behindert wird.
6. Der Kamin bedarf keiner besonderen Wartung.

### 3 Benutzung des Kamins

#### 3.1 Hauptschalter (A):

Öffnen Sie die Abdeckung unten am Heater. Es handelt sich um einen Magnetverschluss.

Rechts neben dem Display befindet sich der Hauptschalter. Mit diesem Schalter wird der Elektrokamin aktiviert, bzw. deaktiviert (1 = aktiviert / 0 = deaktiviert).

Die im Folgenden erklärten Funktionen funktionieren nur dann, wenn der Hauptschalter eingeschaltet ist.

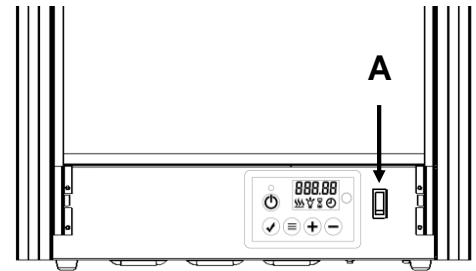

#### 3.2 An/Aus-Schalter (B):

Um den Heater zu starten, drücken Sie Knopf B auf der Kontrolltafel. Auf der Kontrolltafel werden folgende Symbole erscheinen:

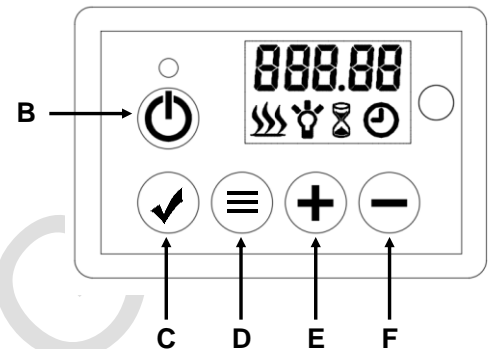

- Das Heizsymbol erscheint und der Heater beginnt zu heizen, wenn die Raumtemperatur unter 10°C beträgt. Ist die Raumtemperatur über 10°C wird das Zeichen nicht erscheinen und der Heater beginnt nicht zu heizen.
- Das Uhrensymbol wird aufleuchten, weil noch keine Zeit eingestellt wurde. Um dies zu tun, folgen Sie der Erklärung zum Thema „Zeit einstellen“ unter 3.5 Modus-Auswahl.



Beim Anschalten des Gerätes erklingen zwei kurze Pieptöne, beim Ausschalten hören Sie 3 kurze Pieptöne. Sobald das Gerät angeschaltet ist erscheinen das Heizsymbol, die Temperaturstufe sowie das Uhrensymbol. Das Display schaltet sich nach 60 Sekunden ohne Berührung ab. Drücken Sie einen beliebigen Knopf um wieder zurück zu den Einstellungen zu gelangen.

#### 3.3 Sperren der Tasten (C):

Halten Sie die Taste C für mindestens 6 Sekunden gedrückt, um die Tasten zu sperren oder zu entsperren. Tun Sie das, erscheint „LOC“ auf dem Display und zeigt an, dass die Knöpfe nun gesperrt sind. Die Anzeige bleibt für 6 Sekunden und erlischt dann. Drücken Sie einen beliebigen Knopf, um die Anzeige wieder zu aktivieren. Halten Sie die Taste C für 6 Sekunden gedrückt, um die übrigen Tasten wieder zu entsperren. Bitte beachten Sie, dass Taste B niemals gesperrt werden kann.



#### 3.4 Heizfunktion AN/AUS:

##### Schnellstart:

Drücken Sie Taste E oder F um den Heizmodus schnell zu starten, es erscheint folgendes:



- Drücken Sie entweder Taste E oder F, um sich die aktuelle Temperatur auf dem Display anzeigen zu lassen.
- Drücken Sie Taste E oder F, um die gewünschte Raumtemperatur einzustellen. Drücken Sie Taste C, um die gewünschte Einstellung zu bestätigen. Ist die gewünschte Heiztemperatur höher als die Raumtemperatur, beginnt das Gerät zu heizen. Ist die gewünschte Heiztemperatur unter der Raumtemperatur, wird das Gerät nicht heizen. Die Heiztemperatur reicht von 10°C bis 30°C.

### 3.5 Einstellen der Temperatur:

#### Hohe Erwärmung (H ~ 1800 Watt):

Drücken Sie die Taste D und auf dem Display erscheint der Buchstabe H und das Flammensymbol:



Drücken Sie die Taste C um die Temperatur einzustellen. Die eingestellte Standardtemperatur ist 10°C und wird wie folgt angezeigt:



Drücken Sie Taste E oder F, um die Temperatur einzustellen. Danach die Taste C zur Bestätigung und die Taste D um andere Funktionen einzustellen.

#### Niedrige Erwärmung (L~900 Watt):

Drücken Sie die Taste D zweimal und auf dem Display erscheint der Buchstabe L und das Flammensymbol:



Drücken Sie die Taste C, um die Temperatur einzustellen. Die eingestellte Standardtemperatur ist 10°C und wird wie folgt angezeigt:



Drücken Sie Taste E oder F, um die Temperatur einzustellen. Danach die Taste C zur Bestätigung und die Taste D um andere Funktionen einzustellen.

### 3.6 Celsius/Fahrenheit Einstellung:

Die Standardeinstellung der Temperatur ist in Celsius. Drücken Sie die Taste D für 3 Sekunden, betätigen Sie danach die Taste E oder F, um die Temperatureinheit von Celsius in Fahrenheit einzustellen.

### 3.7 Helligkeitseinstellungen:

Die Helligkeitseinstellungen sind dafür da, die Flamme auf die gewünschte Helligkeit einzustellen.

Drücken Sie die Taste D, um die Helligkeitseinstellungen auszuwählen. Es erscheint „br“ auf dem Kontrolldisplay und das Glühbirnensymbol wie folgt:



Drücken Sie die Taste C, um die Einstellungen zu starten. Drücken Sie die Taste E oder F, um die Helligkeitsstufen auszuwählen. Es gibt 5 verschiedene Helligkeitsstufen. Die Standardeinstellung ist bei Stufe 3 eingestellt. Stufe 5 ist die höchste einzustellende Stufe und wird wie folgt angezeigt:



### 3.8 Timer-Funktion:

Um die Timer-Funktion zu starten, drücken Sie Taste D. Es wird Ihnen „HOUR“ und ein Sanduhrensymbol angezeigt:



Drücken Sie die Taste C, um die Timer-Einstellung zu beginnen. Drücken Sie Taste E oder F, um die gewünschte Zeit einzustellen. Sie können folgende Zeitsequenzen auswählen: 30min, 1H, 2H, 3H, 4H, 5H, 6H, 7H, 8H und 9H.



Die Standardeinstellung ist 00 min und wird wie folgt angezeigt:

### 3.9 Modus-Auswahl:

Drücken Sie Taste D und wählen Sie die Modus-Auswahl aus. Das Display zeigt Ihnen „MODE“ an:

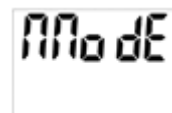

Drücken Sie Taste C, um ins Modus-Menü zu gelangen. Drücken Sie Taste E oder F, um den gewünschten Modus einzustellen. Es gibt drei verschiedene Modi.

#### 1) Offene-Fenster-Erkennungs-Modus:

Wenn Sie sich im Modus-Menü befinden, wählen Sie über die Tasten E oder F den Offene-Fenster-Erkennungs-Modus aus. Das Display zeigt Ihnen hierzu „OPEN“ an:



Drücken Sie Taste C, und wählen nun mit Taste E oder F aus, ob der Modus an- (ON) oder ausgeschaltet (OFF) werden soll und bestätigen Sie mit Taste C.



Nachdem Sie diesen Modus aktiviert haben, schaltet das Gerät automatisch die Heizfunktion ab, wenn sich die Raumtemperatur innerhalb von 10 Minuten um mehr als 4°C verringert. Um die Heizfunktion wieder zu starten, stellen Sie die Temperatur wieder neu ein und bestätigen Sie die gewünschte Temperatur mit Taste C. Der Offene-Fenster-Erkennungs-Modus deaktiviert sich automatisch, nachdem Sie die Temperatur neueingestellt haben.

#### 2) Zeit-Einstellung:

Wenn Sie sich im Modus-Menü befinden, wählen Sie über die Tasten E oder F die Zeit-Einstellung aus. Das Display zeigt Ihnen hierzu „TIME“ an:



Drücken Sie Taste C, und wählen nun mit Taste E oder F den Tag aus. D1 steht für Montag, D2 für Dienstag, D3 für Mittwoch, D4 für Donnerstag, D5 für Freitag, D6 für Samstag und D7 für Sonntag.



Drücken Sie Taste C, um den Tag zu bestätigen und wählen Sie dann mit Taste E oder F die Stunde aus:



Drücken Sie Taste C, um die Stunde zu bestätigen und wählen Sie dann mit Taste E oder F die Minuten aus:



Drücken Sie Taste C, um die Minuten zu bestätigen. Um den Modus zu beenden, drücken Sie Taste D.

**Wird das Uhrensymbol durchgehend angezeigt, bedeutet das, dass die Einstellungen durch einen Stromausfall zurückgesetzt wurden. Es blinkt, da keine Zeit eingestellt wurde.**

#### 3) Manuelle Einstellungen für die Wochen-Programmierung:

Bevor die manuelle Wochenprogrammierung eingestellt werden kann, muss im Modus-Menü „ProG“ ausgewählt werden.



Drücken Sie Taste C zu bestätigen und wählen Sie mit den Tasten E oder F um das Wochenprogramm ein- (ON) oder auszuschalten (OFF). Drücken Sie Taste C zum bestätigen.



Drücken Sie Taste D um zurück zum Modus-Menü zu kommen. Hier wählen sie nun „MANU“ aus:



Mit den Tasten E und F wählen Sie die Tage aus, die für das Programm aktiviert oder deaktiviert werden sollen. Zuerst wählen Sie die Tage aus, die aktiviert werden sollen und bestätigen Sie mit Taste C. Danach wählen Sie die Tage aus, die deaktiviert werden sollen und bestätigen Sie mit Taste C. Folgendes Beispiel zeigt, dass der Montag (D1) aktiviert wurde und Sonntag (D7) deaktiviert wurde

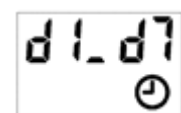

Um nun die Heizstufe festzulegen, drücken Sie Taste E oder F. H steht für die hohe Heizstufe und L für die niedrige Heizstufe. Bestätigen Sie mit Taste C.

Wählen Sie dann die gewünschte Temperatur aus und bestätigen Sie erneut mit Taste C.

Jetzt können Sie die gewünschte Startzeit festzulegen. Drücken Sie Taste E oder F um die Stunden auszuwählen und bestätigen Sie mit Taste C.

Drücken Sie Taste E oder F, um die Minuten der Startzeit festzulegen und bestätigen Sie mit C. Bitte beachten Sie, dass die Einstellung der Minuten nur in 5-minütigen Abschnitten erfolgen kann.

Drücken Sie die Taste E oder F, um die Dauer des Zeitraums einzustellen. Drücken Sie Taste C, um zu bestätigen. Bitte beachten Sie, dass die Einstellung für die Dauer nur in 30-minütigen Abschnitten erfolgen kann.

Um die gewünschte Heizdauer festzulegen, drücken Sie Taste E oder F und bestätigen Sie mit Taste C.

Nun haben Sie die Programmierung für die erste Zeitperiode abgeschlossen und auf dem Display erscheint „CON“. Um eine weitere Zeitperiode anzulegen, drücken Sie Taste C um fortzufahren. Gehen Sie für die zweite Zeitperiode genauso vor wie für Zeitperiode 1.

Um die Einstellung zu beenden, drücken Sie Taste E oder F. Es erscheint „FINISH“. Drücken Sie dann Taste C, um die Einstellung zu beenden.

Sie können maximal acht Zeitperioden einstellen. Es können mehrere verschiedene Zeitperioden für einen Tag eingestellt werden. Es kann eine Zeitperiode für mehrere verschiedene Tage eingestellt werden.

Bitte beachten Sie, dass nur Uhrzeiten bis 00:00 Uhr einprogrammiert werden können.

Das bedeutet, wenn die Startzeit 20:30 Uhr ist und die Heizdauer auf 4h angelegt ist, endet das Programm um 00:00 Uhr und dauert daher nur 3h 30min.

### 3.10 Werkseinstellungen wiederherstellen:

Trennen Sie das Gerät für mindestens 5 Sekunden vom Stromnetz. Danach stecken Sie den Stecker wieder in die Dose und Ihr Gerät befindet sich wieder auf Standardeinstellungen.





### 3.11 Benutzung der Fernbedienung:

Diesem Kamin ist eine Fernbedienung beigelegt.

Vor dem ersten Gebrauch müssen Sie die Schutzfolie am Batteriefach entfernen, um den Kontakt herzustellen.

Eine Knopfzellenbatterie (CR2025 3V) ist bereits eingelegt.

Um die Fernbedienung zu benutzen, muss der Schalter A des Gerätes auf die ON-Position geschaltet sein. Alle Tasten auf der Fernbedienung sind exakt gleich zu verwenden wie die des Kontrollfeldes.

Um die Fernbedienung effektiv zu benutzen, halten Sie diese direkt in Richtung des elektrischen Kamins bei einer Entfernung von ca. 0,5 – max. 8 Metern.

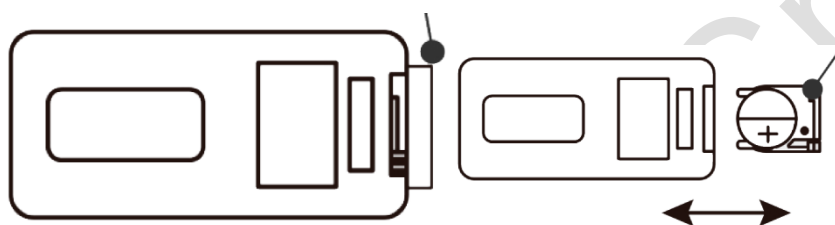
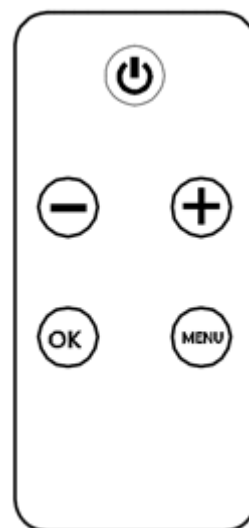

## 4 Garantieanspruch

Für dieses Gerät leisten wir zwei Jahre Garantie für alle Mängel, die auf Fertigungs- oder Materialfehler zurückzuführen sind, gemäß unseren Bedingungen. Die Garantiezeit beginnt mit dem Tag der Übergabe und wird nur bei Vorlage der Rechnung mit Kaufdatum gewährt. Weitergehende Ansprüche bestehen nicht.

Es gelten folgende Bedingungen:

1. Die Garantiedauer beträgt zwei Jahre.
2. Unter die Garantieleistungen fällt eine Reparatur oder ein Austausch von Teilen, die nach unserer Überprüfung auf Material- oder Fertigungsfehler zurückzuführen sind. Durch die Reparatur oder den Austausch von Teilen innerhalb der Garantiedauer wird die ursprüngliche Garantiezeit weder verlängert noch erneuert. Sofern ein Schaden oder Mangel nicht beseitigt werden kann oder die Nachbesserungen von uns abgelehnt wurden, wird innerhalb von 6 Monaten ab Kauf-/Lieferdatum auf Wunsch des Endabnehmers entweder kostenfrei Ersatz geliefert, der Minderwert vergütet oder das Gerät gegen Erstattung des Kaufpreises, jedoch nicht über den marktüblichen Preis hinaus, zurückgenommen. Weitergehende oder andere Ansprüche, insbesondere solche auf Ersatz außerhalb des Gerätes entstandener Schäden, sind – soweit eine Haftung nicht zwingend gesetzlich angeordnet ist – ausgeschlossen.
3. Die Transportkosten werden in den ersten sechs Monaten der Garantiezeit vom Verkäufer übernommen. Nach Ablauf dieser sechs Monate werden sämtliche Transportkosten dem Käufer zu Lasten gelegt.
4. Die Garantie wird nur bei Vorzeigen der Rechnung mit Kaufdatum geleistet.
5. Die Garantie gilt nicht:
  - a. Für Kratzer und Flecken am Gerät
  - b. Für Beleuchtungs- und Kontrolllampen
  - c. Für Motorbürsten
  - d. Für Tonabnehmernadel
  - e. Für leicht zerbrechliche Teile aus Bakelit, Glas, Plastik usw.,

Für Beschädigungen, die durch falsche Installation oder Befestigung verursacht wurden.

- a. Wenn das Gerät an ein Stromnetz mit höherer Spannung, als auf dem Gerät angegeben, angeschlossen wird
- b. Bei falscher oder unsachgemäßer Bedienung
- c. Bei mangelnder Sorgfalt
- d. Bei ungenügender oder falscher Wartung
- e. Beim Fallenlassen des Gerätes oder einzelner Teile
- f. Bei unsachgemäßem Transport oder unsachgemäßer Verpackung für den Transport.

Eine Ausnahme gilt für Beschädigungen bei denen es sich um Materialfehler handelt, die von uns als solche anerkannt werden.

6. Die Garantie erlischt:
  - a. Wenn das Gerät für andere Zwecke als für Haushalts- und Privatzwecke eingesetzt wird
  - b. Wenn Personen, die nicht von unserer Firma dazu ermächtigt sind, Reparaturen oder Änderungen durchführen.

Zur Inanspruchnahme von Garantieleistungen wenden Sie sich bitte an Ihren Händler oder Kundendienstzentrale Ihres Landes. In Filialen ohne Landesvertretung wenden Sie sich diesbezüglich an unsere Zentrale.

## Manual (GB)

### 1 Important Instructions

You should read and always follow the important instructions below to reduce the risk of fire, electric shock, and injury to persons.

1. Read all instructions before using this fireplace.
2. This fireplace is hot when in use. To avoid burns, do not let bare skin touch hot surfaces, such as surfaces near the heater outlet or light bulbs.
3. The grill directly in front of the heater outlet becomes hot during heater operation. Keep combustible materials, such as clothes, pillows, furniture, bedding, papers and curtains at least 3 feet from the front of the unit.
4. Do not cover or block heater outlet or any ventilation or exhaust opening at any time. Do not use on soft surfaces where openings may become blocked.
5. Extreme caution is necessary when any heater is used by or near children or invalids and whenever the heater is left operating and unattended.
6. Do not install the fireplace directly on carpet or a similar surface, which may restrict air circulation beneath the unit.
7. Always unplug fireplace when not in use.
8. To disconnect fireplace turn off then remove plug from outlet.
9. Do not use outdoors.
10. This fireplace is not intended for use in wet locations, such as bathrooms, laundry areas and similar indoor locations. Never locate fireplace near water.
11. Do not use the fireplace with a damaged cord or plug. If the fireplace has malfunction, has been dropped or damaged in any manner return fireplace to authorized service for examination, adjustment or repair.
12. Do not run cord under carpets. Do not cover cord with throw rugs, runners or similar. Arrange cord properly so there is no risk of tripping or falling.
13. Do not insert or allow foreign objects to enter any ventilation or exhaust opening as this may cause an electric shock or fire.
14. To prevent a possible fire, do not block air intakes or exhaust in any manner.
15. All electrical heaters have hot and sparking parts inside. Do not use it in areas where gasoline, paint or flammable liquids are used, stored or where the unit will be exposed to flammable vapors.
16. Do not modify this fireplace. Use it only as described in this manual. Any other use not recommended by the manufacturer may cause fire, electric shock or injury to persons.
17. Avoid the use of an extension cord because the extension cord may overheat and cause a risk of fire. However, if you have to use an extension cord, the cord shall be No.16 AWG minimum size and rated not less than 2500 watts.
18. Do not burn wood or other materials in this fireplace.
19. Do not strike fireplace glass.
20. Always use a certified electrician should new circuits or outlets be required.
21. Always use properly grounded, fused and polarized outlets.
22. Always use ground fault protection where required by electrical code.
23. Always disconnect power before performing any cleaning, maintenance or relocation of the fireplace.
24. When transporting or storing the fireplace and cord, keep in a dry place, free from excessive vibration and store so as to avoid damage.
25. Don't let the power cord touch hot surfaces.
26. The heater may emit a harmless odor the first time it is used. This smell is normal and is caused by parts inside and the shell. This odor usually occurs only at the first commissioning and is not a reason for complaint.

### 2 Installation of fireplace

1. First remove all packing materials, such as cardboard, styrofoam, foils, etc.
2. Insert the heater into the recess of the fireplace casing.
3. Make sure the heater is turned off before connecting the power plug.
4. Insert the power plug into a 230V/16A outlet. Run the power cord along the floor.
5. Never place the fireplace completely against the wall, but keep a minimum distance of 10cm so that the air circulation of the fireplace is not obstructed.
6. The fireplace does not require any special maintenance.

### 3 Operating Instructions

#### 3.1 Master Power Switch (A):

Open the cover at the bottom of the heater. It is a magnetic lock.

To the right of the display is the main switch. This switch activates or deactivates the electric fireplace (I = activated / 0 = deactivated).

The functions explained below only work when the main switch is on.

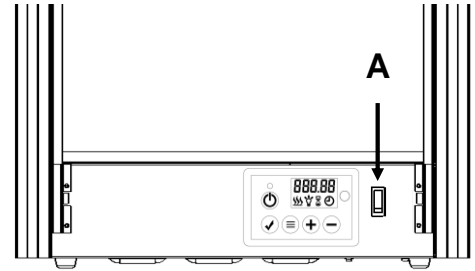

#### 3.2 ON/OFF (B):

Press button B (ON/OFF) to begin the flame effect. It displays as following:

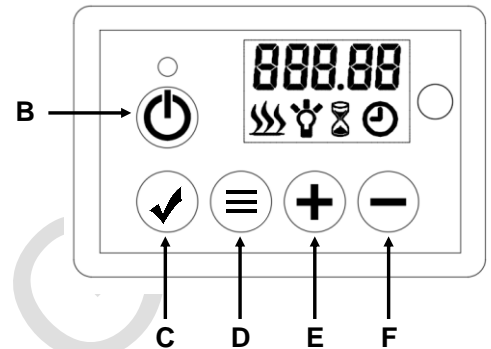

- The heating symbol appears and the heater starts to heat when the room temperature is below 10°C. If the room temperature is above 10°C, the symbol will not appear and the heater will not start heating.
- The clock symbol will light up because no time has been set yet. To do this, follow the explanation on "Setting the time" under 3.5 Mode selection.



Two short beeps that increase in pitch sound when switched on and three beeps that decrease in pitch sound when switched off. When switches on, the heating level, set temperature and clock icon are displayed. The display will be disappeared after 60 second without any operation. Press any button to display again.

#### 3.3 Locking the Buttons (C):

Press and hold button C for more than 6 seconds to lock or unlock the buttons, LOC is displayed and indicated that the buttons are locked. Once it's locked LOC will be flashing for 6 seconds then disappear, press any button LOC will flash again. Long press button C for 6 seconds to unlock the buttons. Please note the button B(ON/OFF) is never locked.



#### 3.4 Heating ON/OFF:

##### Heating Mode Quick Start:

Press button E or F to quick start heat setting as following:

- Press either button E or F to view the current temperature on the display.
- Press button E or F to set the desired room temperature. Press button C to confirm the desired setting. If the desired heating temperature is higher than the room temperature, the unit starts heating. If the desired heating temperature is lower than the room temperature, the unit will not heat. The heating temperature ranges from 10°C to 30°C.



### 3.5 Setting the temperature:

#### High Heating:

At default interface, press button D (three lines) to display letter H and flashing heating icon as following:



Press OK button to set temperature. The default temperature is 10°C(50°F). It's displayed as following:



Press button E or F to adjust temperature. If the set temperature is higher than the room temperature detected by appliance, the heating starts. The heating will not start if the set temperature is lower than the room temperature.

#### Low Heating:

At default interface, press button D twice to display letter L and flashing heating icon as following:



Press OK button to set temperature. The default temperature is 10°C(50°F). It's displayed as following:



If the set temperature is higher than the room temperature detected by appliance, the heating starts. The heating will not start if the set temperature is lower than the room temperature.

### 3.6 Celcius/Fahrenheit Setting:

The default temperature readout is Celcius. Long press button D for 3 seconds then press button E or F to change the temperature readout from Celcius to Fahrenheit.

### 3.7 Brightness Control:

Brightness Control is to select the desired flame brightness level. At default interface, keep pressing button D to select the Brightness Control, it's displayed "bri" and flashing light bulb icon as following:



Press button C to start the brightness setting. Press button E or F to select the brightness level.

5 brightness levels are selectable. Default setting is 3. 5 is the highest level as shown following:



### 3.8 Timer function:

At default interface, keep pressing button D to select the regular timer, it's displayed "Hour" and flashing timer icon as following:



Press button C to start the timer setting. Press button E or F to set the desired time. You can select the following time sequences: 30min, 1H, 2H, 3H, 4H, 5H, 6H, 7H, 8H and 9H.



The default setting is 00 min and is displayed as follows:

### 3.9 Mode Selection (Secondary Menu):

At default interface, keep pressing button D to select Mode Selection, it's displayed "MODE" as following:

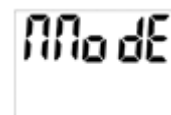

Press button C to access Mode menu. Press button E or F to select the desired mode.

#### 1) Open Window Detection Mode:

Keep pressing button D to select Mode menu. Press button C to validate, then E or F to access Open Window Detection Mode. The screen show "OPEN" as following:

Press button C to validate, then button E or F to select ON or OFF. Press button C to turn on or turn off the Open Window Detection Mode.



After activate the Open Window Detection, the appliance will automatically shut off the heating when it detects the room temperature decreased more than 4°C in 10 minutes and maintain the decreased temperature not less than 20 minutes. To restart the heating, adjust the set temperature then press button C to validate the setting. The Open Window Detection Mode will be OFF after reset the temperature.

#### 2) Time Setting:

Keep pressing button D to select Mode menu.

Press button C to validate, then button E or F to access Time Setting. It's displayed "TIME" as following

Press button C to validate, then button E or F to select day, D1 for Monday, D2 for Tuesday, D3 for Wednesday, D4 for Thursday, D5 for Friday, D6 for Saturday and D7 for Sunday.

Press button C to validate the day, then button E or F to set time (hour).

Press button C to validate the hour, then button E or F to set time (minute).

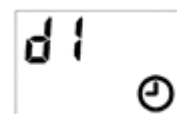

Press button C to validate the time setting. To exit the setting during operation, press button D.

**If clock icon permanently flashes, this indicates that the time is offset following a power cut. It's flashing as a time has not been set.**

#### 3) Manual Setting for Weekly Programming:

Before setting this program, select program "ProG".

Press button E or F to select "ON" or "OFF" to turn on or turn off the weekly program.

Press button C to validate and then press button D to select Mode menu. And go on as mentioned in the following steps.

Press button C to validate, then button E or F to access Manual Setting, it's displayed "MANU" as following:

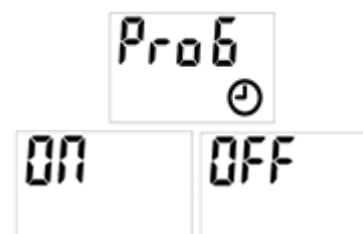

Press button E or F to select the day(s) of program activation or inactivation. Press E or F to select the activation day first, press button C to validate; then press E or F to select the inactivation day, press button C to validate.

Following example is showing Monday as activation day and Sunday as inactivation day.

Press button E or F to select the heating level. H for high heating and L for low heating. Press button C to validate.

Press button E or F to set your desired temperature. Press button C to validate.

Press button E or F to set the hour of the activation time. Press button C to validate.

Press button E or F to set the minutes of the activation time. Press button C to validate.

Please note the minute setting is accumulated by 5 minutes each time.

Press button E or F to set the duration of the time period. Press button C to validate.

Please note the duration time setting is accumulated by 30 minutes each time.

Press button E or F to select the duration of time(hour). Press button C to validate.

Till now 1st time period of program is completed. It's displayed "CON" (confirm).

To continue the setting for 2nd time period, press button C to continue. Then the screen will return to the interface of day selection for 2nd time period.

To finish the setting, press button E or F to find "FINISH", then press button C to finish the setting.

You can set a maximum of 8 time periods. Several different time periods can be set for one day. One time period can be set for several different days.

NOTE: The program cannot run into the next day. The maximum duration can therefore not exceed midnight (for example, if the start time is 20:30, the maximum duration displayed is 4 hours and the real maximum duration is 3 hours 30 minutes)

### 3.10 Restore Factory Defaults:

Unplug the appliance for not less than 5 seconds then plug in to restore the factory defaults.

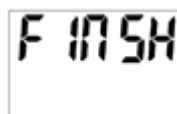
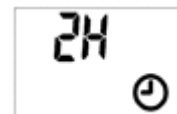
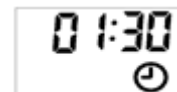
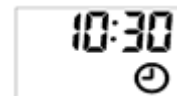

### 3.11 Using the Remote Control:

A remote control is included with this fireplace.

Before using it for the first time, you must remove the protective film from the battery compartment to make contact.

A button cell battery (CR2025 3V) is already inserted.

To use the remote control, the switch A of the unit must be set to the ON position.

All buttons on the remote control are to be used exactly the same as those on the control panel.

To use the remote control effectively, hold it directly towards the electric fireplace at a distance of approx. 0.5 - max. 8 metres.

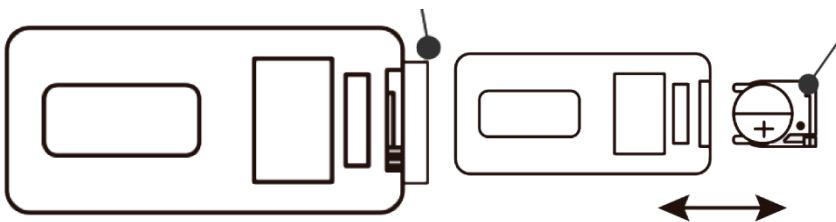
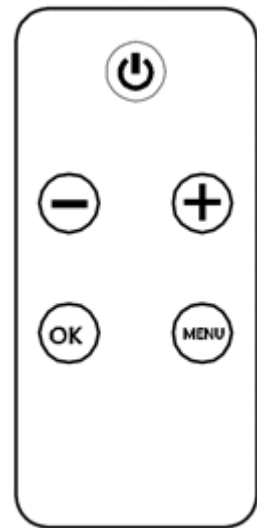



## 4 Guarantee claim

We provide a two-year guarantee for this appliance for all defects that are due to manufacturing or material faults, in accordance with our terms and conditions. The guarantee period begins on the day of handover and is only granted on presentation of the invoice with the date of purchase. There are no further claims.

The following conditions apply:

1. The guarantee period is two years.
2. The guarantee covers the repair or replacement of parts which, according to our inspection, are due to material or manufacturing defects. Repair or replacement of parts within the guarantee period will not extend or renew the original guarantee period. If damage or a defect cannot be remedied or if we have refused to repair or replace the defective parts, within 6 months from the date of purchase/delivery, at the request of the end user, we will either deliver a replacement free of charge, compensate the reduced value or take back the device against reimbursement of the purchase price, but not in excess of the normal market price. Further or other claims, in particular those for compensation for damage incurred outside the device, are excluded - insofar as liability is not mandatorily ordered by law.
3. Transport costs shall be borne by the seller during the first six months of the guarantee period. After the expiry of these six months, all transport costs shall be borne by the purchaser.
4. The guarantee is only given on presentation of the invoice with the date of purchase.
5. The guarantee does not apply:
  - a. to scratches and stains on the appliance
  - b. to lighting and indicator lamps
  - c. to motor brushes
  - d. to pick-up needles
  - e. to easily breakable parts made of bakelite, glass, plastic, etc.,

For damage caused by incorrect installation or fixing.

- a. If the unit is connected to a mains supply with a higher voltage than indicated on the unit
- b. In case of incorrect or improper operation
- c. In case of lack of care
- d. In case of insufficient or incorrect maintenance
- e. In case of dropping the unit or individual parts
- f. In case of improper transport or improper packaging for transport.

An exception is made for damage that is due to material defects, which are recognised as such by us.

6. The guarantee becomes invalid:
  - a. if the appliance is used for purposes other than household and private use
  - b. if persons not authorised by our company carry out repairs or modifications.

To obtain guarantee service, please contact your local dealer or service centre. In branches without a country representative, contact our head office in this regard.

## Mode d'emploi (F)

### 1 Importantes consignes de sécurité

Lisez ces importantes consignes de sécurité avec attention et respectez-les pour éviter tout risque dû au feu ou à un choc électrique ou tout risque de blessure.

1. Avant d'utiliser le foyer électrique pour la première fois, veuillez lire attentivement le mode d'emploi et le conserver.
2. Pour éviter les brûlures pendant l'utilisation, ne touchez jamais à main nue les surfaces du foyer et la surface à proximité de l'ouverture de sortie.
3. Ne bloquez jamais les ouvertures de chauffage ou de ventilation.
4. Maintenez les matériaux facilement inflammables tels que les vêtements, les coussins, les meubles, la literie, le papier, les rideaux et autres objets à au moins 20 cm de l'avant du foyer.
5. La mise en service à proximité d'enfants doit se faire sous surveillance et avec la plus grande prudence.
6. Ne placez pas le foyer directement sur un tapis ou une surface similaire, car cela limiterait le circuit d'air du foyer.
7. Ne placez pas le câble de raccordement sous un tapis ou ne le recouvrez pas de tapis à jeter, de moquettes ou autres. Placez toujours le câble de raccordement en dehors des voies de circulation afin d'éviter tout risque de chute.
8. Débranchez toujours le foyer lorsqu'il n'est pas utilisé.
9. N'utilisez pas l'appareil à l'extérieur.
10. Ce foyer n'est pas conçu pour être utilisé dans des pièces très humides, comme les salles de bain, les buanderies et autres pièces similaires. N'installez donc jamais le foyer dans des endroits où il pourrait entrer en contact avec de l'eau.
11. N'utilisez jamais le foyer si le cordon d'alimentation ou la fiche sont endommagés. Si le foyer présente des dysfonctionnements ou a été endommagé d'une manière ou d'une autre, ne continuez pas à l'utiliser et ne le réparez jamais vous-même. En cas de dysfonctionnement ou de dommage, veuillez prendre contact avec un atelier spécialisé ou un électricien.
12. Veillez à ce qu'aucune pièce étrangère ne pénètre dans le foyer par les fentes d'aération ou toute autre ouverture, car cela pourrait entraîner une décharge électrique ou un incendie.
13. Pour éviter un éventuel incendie, veillez à ce que les entrées et sorties d'air ne soient pas obstruées de quelque manière que ce soit.
14. Tous les appareils de chauffage électriques ont des parties chaudes et inflammables à l'intérieur, n'utilisez donc jamais le foyer dans des pièces où de l'essence, de la peinture ou d'autres liquides inflammables sont stockés, mais aussi dans des pièces où le foyer peut entrer en contact avec des vapeurs inflammables.
15. N'utilisez le foyer que comme décrit dans le mode d'emploi. Toute utilisation non recommandée par le fabricant peut entraîner une électrocution, un incendie ou des dommages corporels.
16. Évitez d'utiliser une rallonge électrique, car elle peut surchauffer et provoquer un incendie. Si vous utilisez tout de même une rallonge, veillez à ce qu'elle ait une puissance d'au moins 2500 watts.
17. Ne frappez pas la vitre de la cheminée.
18. Ne brûlez pas de bois ou d'autres matériaux/objets dans la cheminée.
19. Utilisez toujours une prise de courant polarisée, sécurisée et reliée à la terre.
20. Débranchez toujours le foyer avant de le nettoyer, de l'entretenir ou de le déplacer.
21. Lorsque vous transportez ou stockez le foyer, choisissez un endroit sec et exempt de vibrations excessives afin d'éviter tout dommage.
22. Ne pas mettre le câble de raccordement en contact avec des surfaces chaudes.
23. Il est possible que le foyer dégage une odeur inoffensive lors de sa première utilisation. Cette odeur est normale et provient de pièces situées à l'intérieur et de l'enrobage. La plupart du temps, cette odeur n'apparaît que lors de la première mise en service et ne constitue pas un motif de réclamation.

### 2 Installation de la cheminée

1. Retirez d'abord tous les matériaux d'emballage, comme le carton, le polystyrène, les films, etc.
2. Insérez le chauffe-plat dans l'encoche de l'enveloppe du foyer.
3. Assurez-vous que le foyer est éteint avant de brancher la fiche d'alimentation.
4. Branchez la fiche d'alimentation dans une prise de courant de 230V/16A. Posez le câble d'alimentation le long du sol.
5. Ne placez jamais le foyer entièrement contre le mur, mais respectez une distance minimale de 10 cm afin de ne pas gêner la circulation de l'air dans le foyer.
6. Le foyer ne nécessite pas d'entretien particulier.

### 3 Mode d'emploi

#### 3.1 Interrupteur d'alimentation principal (A):

Ouvrez le couvercle en bas du chauffe-eau. Il s'agit d'une fermeture magnétique.

À droite de l'écran se trouve l'interrupteur principal. Cet interrupteur permet d'activer ou de désactiver le foyer électrique (1 = activé / 0 = désactivé).

Les fonctions expliquées ci-dessous ne fonctionnent que si l'interrupteur principal est activé.

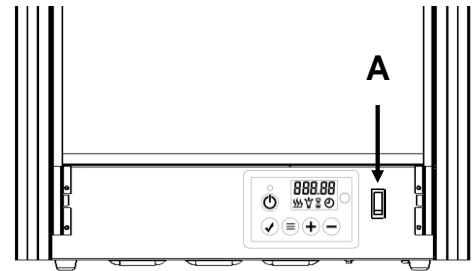

#### 3.2 ON/OFF (B):

Appuyez sur le bouton B (ON / OFF) pour commencer l'effet de flamme. L'interface par défaut s'affiche comme suit:

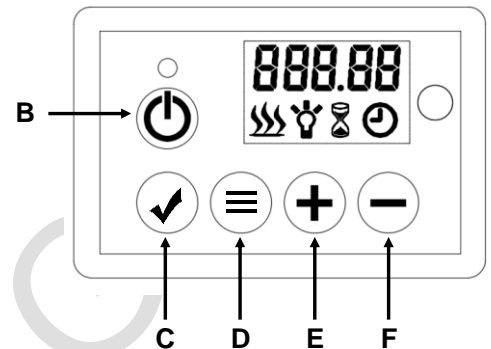

- Le symbole de chauffage s'affiche et le chauffe-eau commence à chauffer si la température de la pièce est inférieure à 10 °C. Si la température ambiante est supérieure à 10°C, le symbole n'apparaîtra pas et le radiateur ne commencera pas à chauffer.
- Le symbole de l'horloge s'allumera parce que l'heure n'a pas encore été réglée. Pour ce faire, suivez les explications sur le thème "Régler l'heure" au point 3.5 Sélection de mode..



Deux bips courts qui amplifient le son de la tonalité lorsqu'ils sont activés et trois bips qui diminuent le son de la tonalité lorsqu'ils sont éteints. A la mise sous tension, le niveau de chauffage, la température de consigne et l'icône de l'horloge s'affichent. L'affichage disparaîtra au bout de 60 secondes sans aucune opération. Appuyez sur n'importe quel bouton pour afficher à nouveau.

#### 3.3 Verrouillage des boutons (C)

Appuyez sur le bouton C et maintenez-le enfoncé pendant plus de 6 secondes pour verrouiller ou déverrouiller les boutons. LOC s'affiche et indique que les boutons sont verrouillés. Une fois qu'il est verrouillé, le LOC clignotera pendant 6 secondes puis disparaîtra, appuyez sur n'importe quel bouton LOC clignotera à nouveau. Appuyez longuement sur le bouton C pendant 6 secondes pour déverrouiller les boutons. Veuillez noter que le bouton B (ON / OFF) n'est jamais verrouillé



#### 3.4 Chauffage ON / OFF:

##### Démarrage rapide du mode chauffage:

Appuyez sur la touche E ou F pour démarrer rapidement le mode chauffage, l'écran suivant s'affiche :

- Appuyez sur le bouton E ou F pour afficher la température actuelle sur l'écran.
- Appuyez sur la touche E ou F pour régler la température ambiante souhaitée. Appuyez sur la touche C pour confirmer le réglage souhaité. Si la température de chauffage souhaitée est supérieure à la température ambiante, l'appareil commence à chauffer. Si la température de chauffage souhaitée est inférieure à la température ambiante, l'appareil ne chauffera pas. La température de chauffage varie de 10°C à 30°C.



### 3.5 Régulage de la température:

#### Chauffage élevé:

À l'interface par défaut, appuyez sur le bouton D pour afficher H et l'icône de chauffage clignotant comme suit:

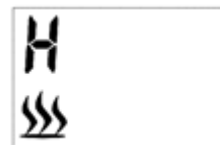

Appuyez sur le bouton C pour régler la température. La température par défaut est de 10 ° C (50 ° F). Il est affiché comme suit:



Appuyez sur le bouton E ou F pour régler la température. Si la température réglée est supérieure à la température ambiante détectée par l'appareil, le chauffage démarre. Le chauffage ne démarre pas si la température réglée est inférieure à la température ambiante.

#### Faible chauffage:

À l'interface par défaut, appuyez deux fois sur le bouton D pour afficher L et l'icône de chauffage clignotante comme suit:



Appuyez sur le bouton C pour régler la température. La température par défaut est de 10 ° C (50 ° F). Il est affiché comme suit:



Appuyez sur le bouton E ou F pour régler la température. Si la température réglée est supérieure à la température ambiante détectée par l'appareil, le chauffage démarre. Le chauffage ne démarre pas si la température réglée est inférieure à la température ambiante.

### 3.6 Celcius / Fahrenheit Cadre:

La lecture de la température par défaut est Celcius. Appuyez longuement sur le bouton D pendant 3 secondes, puis appuyez sur le bouton E ou F pour changer l'affichage de la température de Celcius à Fahrenheit.

### 3.7 Réglage de la luminosité:

Le contrôle de la luminosité permet de sélectionner le niveau de luminosité souhaité.

À l'interface par défaut, continuez à appuyer sur le bouton D pour sélectionner le contrôle de luminosité, l'icône «bri» et l'icône de l'ampoule clignotante clignotent comme suit:



Appuyez sur le bouton C pour démarrer le réglage de la luminosité. Appuyez sur le bouton E ou F pour sélectionner le niveau de luminosité. 5 niveaux de luminosité sont sélectionnables. Le réglage par défaut est 3. 5 est le niveau le plus élevé comme indiqué ci-dessous:



### 3.8 Minuterie régulière:

À l'interface par défaut, continuez à appuyer sur le bouton D pour sélectionner la minuterie normale, l'icône "Hour" et l'icône de la minuterie clignotante s'affichent comme suit:



Appuyez sur le bouton C pour démarrer le réglage normal de la minuterie. Appuyez sur le bouton E ou F pour sélectionner l'heure désirée. La séquence temporelle indiquera 30min, 1H, 2H, 3H, 4H, 5H, 6H, 7H, 8H et 9H.

Le paramètre par défaut est 00 comme indiqué ci-dessous:



### 3.9 Sélection de mode:

À l'interface par défaut, continuez à appuyer sur le bouton D pour sélectionner la sélection de mode, il est affiché "MODE" comme suit:



Appuyez sur le bouton C pour accéder au menu Mode. Appuyez sur le bouton E ou F pour sélectionner le mode désiré.

#### 1) Ouvrez le mode de détection de fenêtre:

Continuez d'appuyer sur le bouton D pour sélectionner le menu Mode. Appuyez sur le bouton C pour valider, puis sur E ou F pour accéder au mode de détection de fenêtre ouverte. L'écran affiche "OPEN" comme suit:



Appuyez sur le bouton C pour valider, puis sur E ou F pour sélectionner ON ou OFF. Appuyez sur le bouton C pour activer ou désactiver le mode de détection de fenêtre ouverte.



Après avoir activé la détection de fenêtre ouverte, l'appareil coupe automatiquement le chauffage lorsqu'il détecte que la température de la pièce a diminué de plus de 4 ° C en 10 minutes et maintient la température diminuée au moins 20 minutes. Pour redémarrer le chauffage, ajustez la température réglée puis appuyez sur le bouton C pour valider le réglage. Le mode de détection de fenêtre ouverte sera désactivé après avoir réinitialisé la température.

#### 2) Réglage de l'heure:

Continuez d'appuyer sur le bouton D pour sélectionner le menu Mode. Appuyez sur le bouton C pour valider, puis sur E (+) ou F (-) pour accéder au réglage de l'heure. Il est affiché "TIME" comme suit:

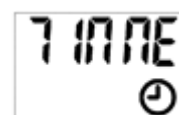

Appuyez sur le bouton C pour valider, puis sur le bouton E ou F pour sélectionner le jour, D1 pour lundi, D2 pour mardi, D3 pour mercredi, D4 pour jeudi, D5 pour vendredi, D6 pour samedi et D7 pour dimanche.

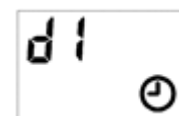

Appuyez sur le bouton C pour valider le jour, puis sur le bouton E ou F pour régler l'heure (heure).



Appuyez sur le bouton C pour valider l'heure, puis sur le bouton E ou F pour régler l'heure (minutes).

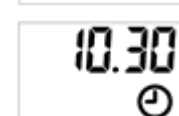

Appuyez sur le bouton C pour valider le réglage de l'heure. Pour quitter le réglage en cours de fonctionnement, appuyez sur le bouton D.

**Si l'icône clignote en permanence, cela indique que l'heure est décalée après une coupure de courant. Il clignote comme un temps n'a pas été défini.**

#### 3) Réglage manuel pour la programmation hebdomadaire:

Avant de régler ce programme, sélectionnez le programme "ProG"



Appuyez sur le bouton E ou F pour sélectionner "ON" ou "OFF" pour activer ou désactiver le programme hebdomadaire.



Appuyez sur le bouton C pour valider et ensuite sur le bouton D. Et continuez comme indiqué dans les étapes suivantes.

Continuez d'appuyer sur le bouton D pour sélectionner le menu Mode. Appuyez sur le bouton C pour valider, puis sur le bouton E ou F pour accéder au réglage manuel, il est affiché "MANU" comme suit:



Appuyez sur le bouton E ou F pour sélectionner le (s) jour (s) d'activation ou d'inactivation du programme. Appuyez sur le bouton E ou F pour sélectionner le jour d'activation en premier, appuyez sur le bouton C pour valider; puis appuyez sur E ou F pour sélectionner le jour d'inactivation, appuyez sur le bouton C pour valider. Exemple suivant pour sélectionner lundi comme jour d'activation et dimanche comme jour d'inactivation.

Appuyez sur le bouton E ou F pour sélectionner le niveau de chauffage. H pour le chauffage élevé et L pour le chauffage bas. Appuyez sur le bouton C pour valider.

Cliquez sur le bouton E ou F pour régler la température désirée. Sur le bouton C pour valider.

Appuyez sur le bouton E ou F pour régler l'heure de l'activation. Appuyez sur le bouton C pour valider.

Appuyez sur le bouton E ou F pour régler les minutes de l'heure d'activation. Appuyez sur le bouton C pour valider.

Veuillez noter que le réglage des minutes est accumulé de 5 minutes à chaque fois.

Appuyez sur le bouton E ou F pour régler la durée de la période. Appuyez sur le bouton C pour valider.

Veuillez noter que le réglage de durée est accumulé de 30 minutes à chaque fois.

Appuyez sur le bouton E ou F pour sélectionner la durée (heure). Appuyez sur le bouton C pour valider.

Jusqu'à maintenant, la première période du programme est terminée. Il est affiché "CON" (confirmer).

Pour continuer le réglage pour la deuxième période, appuyez sur le bouton C pour continuer. Après le bouton C, l'écran retournera à l'interface de la sélection du jour pour la deuxième période.

Pour terminer le réglage, appuyez sur le bouton E ou F pour trouver "FINISH", puis appuyez sur le bouton C pour terminer le réglage.

Vous pouvez régler au maximum 8 périodes de temps. Il est possible de définir plusieurs périodes de temps différentes pour un jour. Il est possible de régler une période de temps pour plusieurs jours différents.

REMARQUE: le programme ne peut pas démarrer le jour suivant. La durée maximale ne peut donc pas dépasser minuit (par exemple, si l'heure de début est 20h30, la durée maximale affichée est de 4 heures et la durée maximale réelle est de 3 heures 30 minutes).

### 3.10 Restaurer les paramètres par défaut:

Débranchez l'appareil pendant au moins 5 secondes, puis branchez pour restaurer les paramètres d'usine par défaut.



d 1 d 7  
⌚



H  
🔥



L  
🔥



H 10  
🔥



10:00  
⌚

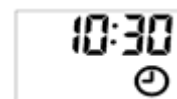

10:30  
⌚

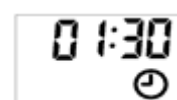

0 1:30  
⌚

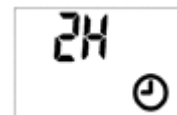

2H  
⌚



CON

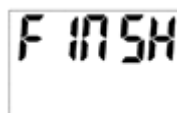

F 175H

### 3.11 Utilisation de la télécommande:

Une télécommande est fournie avec ce foyer.

Avant la première utilisation, vous devez retirer le film de protection du compartiment à piles afin d'établir le contact.

Une pile bouton (CR2025 3V) est déjà insérée.

Pour utiliser la télécommande, l'interrupteur A de l'appareil doit être placé en position ON. Toutes les touches de la télécommande doivent être utilisées exactement de la même manière que celles du panneau de contrôle.

Pour utiliser efficacement la télécommande, tenez-la directement en direction du foyer électrique à une distance d'environ 0,5 à 8 mètres maximum.

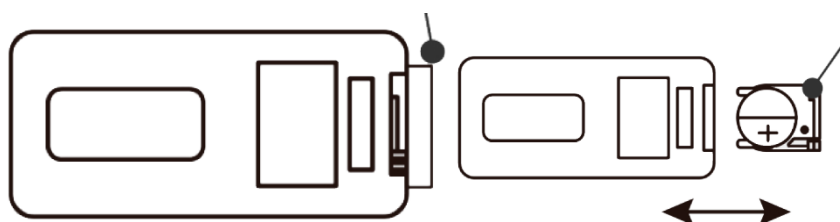
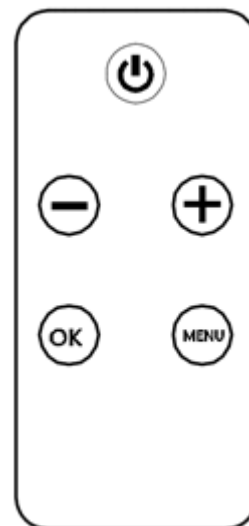

## 4 Droit à la garantie

Pour cet appareil, nous accordons une garantie de deux ans pour tous les défauts dus à des vices de fabrication ou de matériel, conformément à nos conditions. La période de garantie commence le jour de la remise et n'est accordée que sur présentation de la facture avec la date d'achat. Il n'existe pas d'autres droits.

Les conditions suivantes s'appliquent :

1. La durée de la garantie est de deux ans.
2. Les prestations de garantie couvrent la réparation ou le remplacement de pièces qui, après notre examen, sont dues à un défaut de matériau ou de fabrication. La réparation ou le remplacement de pièces pendant la période de garantie ne prolonge ni ne renouvelle la période de garantie initiale. Dans la mesure où il n'est pas possible de remédier à un dommage ou à un défaut ou si les réparations ont été refusées par nous, dans un délai de 6 mois à compter de la date d'achat/de livraison et à la demande de l'acheteur final, soit nous livrons gratuitement un appareil de remplacement, soit nous remboursons la moins-value, soit nous reprenons l'appareil contre remboursement du prix d'achat, sans toutefois dépasser le prix habituel du marché.

Toute autre revendication, notamment en matière d'indemnisation des dommages causés en dehors de l'appareil, est exclue, sauf si la loi prévoit une responsabilité impérative.

3. Les frais de transport sont pris en charge par le vendeur pendant les six premiers mois de la période de garantie. Passé ce délai de six mois, tous les frais de transport sont à la charge de l'acheteur.
4. La garantie n'est accordée que sur présentation de la facture portant la date d'achat.
5. La garantie ne s'applique pas :
  - a. Aux rayures et aux taches sur l'appareil
  - b. Aux lampes d'éclairage et de contrôle
  - c. Pour les brosses de moteur
  - d. Pour l'aiguille de la tête de lecture
  - e. Pour les pièces facilement cassables en bakélite, verre, plastique, etc,

Pour les dommages causés par une installation ou une fixation incorrecte.

- a. Si l'appareil est raccordé à un réseau électrique dont la tension est supérieure à celle indiquée sur l'appareil.
- b. En cas d'utilisation erronée ou incorrecte
- c. En cas de manque de soin
- d. En cas d'entretien insuffisant ou incorrect
- e. En cas de chute de l'appareil ou de pièces détachées.
- f. En cas de transport non conforme ou d'emballage non approprié pour le transport.

Une exception s'applique aux dommages pour lesquels il s'agit de défauts de matériaux que nous reconnaissons comme tels.

6. La garantie est annulée :
  - a. Si l'appareil est utilisé à des fins autres que domestiques ou privées.
  - b. Si des personnes non autorisées par notre société effectuent des réparations ou des modifications.

Pour bénéficier des services de garantie, veuillez vous adresser à votre revendeur ou au centre de service après-vente de votre pays. Dans les succursales sans représentation nationale, veuillez vous adresser à cet égard à notre siège social.



## Istruzioni per l'uso (I)

### 1 Le Intrusion Importanti

Lei dovrebbe leggere e dovrebbe seguire sempre le istruzioni importanti sotto ridurre il rischio di fuoco, la scossa, e la ferita alle persone.

1. Leggere tutte le istruzioni prima di usare questo caminetto.
2. Questo caminetto è caldo quando in uso. Per evitare delle bruciature, non lasciare il tocco di pelle nudo superfici calde, come le superfici vicino alla presa di corrente di radiatore o le lampadine. La griglia direttamente davanti alla presa di corrente di radiatore diventa caldo durante l'operazione di radiatore. Tenere dei materiali combustibili, come i vestiti, i cuscini, i mobili, la biancheria da letto, le carte e le tende almeno 3 piedi dal davanti dell'unità. Non coprire o bloccare la presa di corrente di radiatore o alcuna ventilazione o esaurire l'apertura a alcun tempo. Non usare sulle superfici morbide dove le aperture potrebbero diventare bloccate.
3. L'attenzione estrema è necessaria quando qualunque radiatore è usato da o vicino ai bambini o vicino agli invalidi e quando il radiatore è lasciato per operare ed incustodito.
4. Non installare il caminetto direttamente sulla moquette o una superficie simile, che potrebbe limitare la circolazione aerea sotto l'unità.
5. Sempre disinserire il caminetto quando non in uso.
6. Per disinserire il caminetto, i controlli di giro a via, poi togliere la spina dalla presa di corrente.
7. Non usare all'aria aperta.
8. Questo caminetto non è inteso per l'uso nelle posizioni bagnate, come le stanze da bagno, le aree di bucato e le posizioni simili interne. Di mai localizzare il caminetto dove potrebbe cadere nel contenitore di acqua.
9. Non operare il caminetto con una corda danneggiata o una spina, o se il caminetto ha malfunctioned, o se il caminetto è stato fatto cadere o è stato danneggiato in alcun modo. Ritornare il caminetto al servizio autorizzato per l'esame, la regolazione o la riparazione.
10. Non correre la corda sotto copre con moquette. Non coprire la corda con i tappeti di lancio, i corridori o l'amando. Disporre la corda lontano dall'area di traffico e dove non sarà sopra inciampato.
11. Non inserire o consentire degli oggetti stranieri di entrare alcuna ventilazione o esaurire l'apertura poiché questo potrebbe causare una scossa o un fuoco, o danneggiare il focolare di caldaia.
12. Per evitare un fuoco possibile, non bloccare delle immissioni aeree o esaurire in alcun modo. Non usare sulle superfici morbide, come un letto, dove le aperture potrebbero diventare bloccate.
13. Tutti i radiatori elettrici hanno caldo e la dispositivo di arresto o le parti scintillanti dentro. Non usarlo nelle aree dove la benzina, la vernice o i liquidi infiammabili sono usati o sono immagazzinati o dove l'unità sarà esposta ai vapori infiammabili.
14. Non modificare questo caminetto. Usarlo solo come descritto in questo manuale. Alcuni altro uso non raccomandato dal fabbricante potrebbe causare il fuoco, la scossa o la ferita alle persone.
15. Evitare l'uso di una prolunga perché la prolunga potrebbe surriscaldare e causare un rischio di fuoco. Comunque, se lei deve usare una prolunga, la corda sarà No. 16 AWG la misura minima e valutato non meno di 2500 watt.
16. Non bruciare il legno o gli altri materiali in questo caminetto.
17. Non colpire il bicchiere di caminetto.
18. Sempre usare un elettricista certificato dovrebbe dei nuovi circuiti o le prese di corrente sono richieste.
19. Sempre l'uso correttamente hanno messo a terra, ha fuso del e le prese di corrente polarizzate.
20. Sempre il suolo di uso biasima la protezione dove richiesto dal codice elettrico.
21. Sempre disinserire il potere prima di eseguire qualunque pulizia, qualunque manutenzione o qualunque trasferimento del caminetto.
22. Quando trasporta o immagazzinare il caminetto e la corda, tiene in un luogo secco, libera dalla vibrazione eccessivi e dal negozio per evitare il danno.
23. Indossare t di lasciare il tocco di spina di alimentazione superfici calde.
24. Il riscaldatore potrebbe emettere un odore innocuo la prima volta che viene utilizzato. Questo odore è normale ed è causato da parti all'interno e dal guscio. Questo odore di solito si verifica solo alla prima messa in servizio e non è un motivo di reclamo.

### 2 Risparmiare queste istruzioni

1. Per prima cosa rimuovere tutti i materiali di imballaggio, come cartone, polistirolo, fogli, ecc.
2. Inserire il riscaldatore nell'incavo del rivestimento del caminetto.
3. Assicurarsi che il riscaldatore sia spento prima di collegare la spina di rete.
4. Inserire la spina di rete in una presa 230V/16A. Posare il cavo di alimentazione lungo il pavimento.
5. Non mettere mai il caminetto completamente contro il muro, ma mantenere una distanza minima di 10 cm in modo che la circolazione dell'aria del caminetto non sia ostacolata.
6. Il camino non richiede alcuna manutenzione speciale.

### 3 Istruzioni per l'uso

#### 3.1 Interruttore di alimentazione principale (A):

Aprire il coperchio sul fondo del riscaldatore. È una serratura magnetica.

A destra del display c'è l'interruttore principale. Questo interruttore attiva o disattiva il caminetto elettrico (1 = attivato / 0 = disattivato).

Le funzioni spiegate di seguito funzionano solo quando l'interruttore principale è acceso.

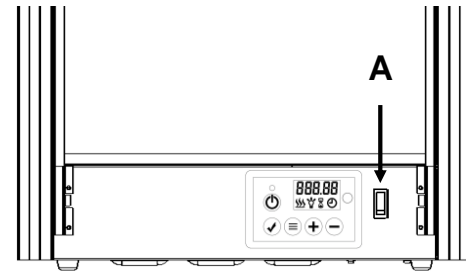

#### 3.2 ON / OFF (B):

Per avviare il riscaldatore, premere il pulsante B sul pannello di controllo.

I seguenti simboli appariranno sul pannello di controllo:

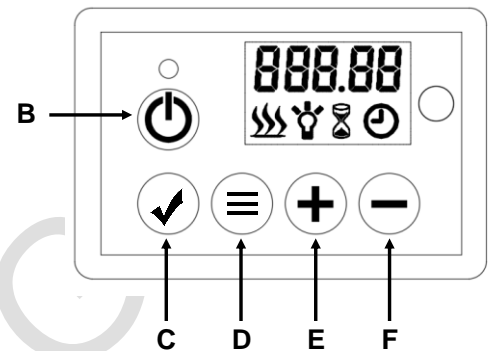

- Il simbolo del riscaldamento appare e il riscaldatore inizia a riscaldare quando la temperatura della stanza è inferiore a 10°C. Se la temperatura ambiente è superiore a 10°C, il simbolo non apparirà e il riscaldatore non inizierà a riscaldare.
- Il simbolo dell'orologio si accende perché non è ancora stata impostata un'ora. Per fare questo, seguite la spiegazione su "Impostazione dell'ora" sotto 3.5 Selezione del modo.



Due brevi segnali acustici che aumentano il tono del suono quando sono attivati e tre segnali acustici che diminuiscono nel suono del suono quando sono spenti. All'accensione, vengono visualizzati il livello di riscaldamento, l'impostazione della temperatura e l'icona dell'orologio. Il display scomparirà dopo 60 secondi senza alcuna operazione. Premere qualsiasi tasto per visualizzare di nuovo.

#### 3.3 Bloccare i pulsanti (C):

Tenere premuto il pulsante C per più di 6 secondi per bloccare o sbloccare i pulsanti, LOC viene visualizzato e indica che i pulsanti sono bloccati. Una volta bloccato, LOC lampeggerà per 6 secondi, quindi scomparirà, premere qualsiasi pulsante LOC lampeggerà di nuovo. Premere a lungo il pulsante C per 6 secondi per sbloccare i pulsanti. Si noti che il pulsante B (ON / OFF) non è mai bloccato.



#### 3.4 Riscaldamento ON / OFF:

##### Modalità rapida Avvio rapido:

Premere il pulsante E o F per avviare rapidamente la modalità di riscaldamento, appare quanto segue:

- a. Premere il pulsante E o F per mostrare la temperatura attuale sul display.
- b. Premere il pulsante E o F per impostare la temperatura ambiente desiderata. Premere il pulsante C per confermare l'impostazione desiderata. Se la temperatura di riscaldamento desiderata è superiore alla temperatura ambiente, l'apparecchio inizia a riscaldare. Se la temperatura di riscaldamento desiderata è inferiore a quella della stanza, l'unità non riscalderà. La temperatura di riscaldamento varia da 10°C a 30°C.



### 3.5 Impostazione della temperatura:

#### Alto riscaldamento:

All'interfaccia predefinita, premere il pulsante D per visualizzare H e l'icona di riscaldamento lampeggiante come segue:

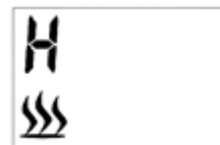

Premere il pulsante C per impostare la temperatura. La temperatura predefinita è 10 ° C (50 ° F). Viene visualizzato come segue:



Premere il pulsante E o F per regolare la temperatura. Se la temperatura impostata è superiore alla temperatura ambiente rilevata dall'apparecchio, inizia il riscaldamento. Il riscaldamento non si avvia se la temperatura impostata è inferiore alla temperatura ambiente.

#### Basso riscaldamento:

All'interfaccia predefinita, premere due volte il pulsante D per visualizzare L e l'icona di riscaldamento lampeggiante come segue:



Premere il pulsante C per impostare la temperatura. La temperatura predefinita è 10 ° C (50 ° F). Viene visualizzato come segue:



Premere il pulsante E o F per regolare la temperatura. Se la temperatura impostata è superiore alla temperatura ambiente rilevata dall'apparecchio, inizia il riscaldamento. Il riscaldamento non si avvia se la temperatura impostata è inferiore alla temperatura ambiente.

### 3.6 Impostazione Celsius / Fahrenheit:

La lettura della temperatura predefinita è Celcius. Tenere premuto a lungo il pulsante D per 3 secondi, quindi premere il pulsante E o F per modificare la lettura della temperatura da Celsius a Fahrenheit.

### 3.7 Controllo della luminosità

Controllo luminosità serve per selezionare il livello di luminosità della fiamma desiderato. All'interfaccia predefinita, tenere premuto il pulsante D per selezionare il controllo della luminosità, viene visualizzata l'icona "bri" e la lampadina lampeggiante come segue:



Premere il pulsante C per avviare l'impostazione della luminosità. Premere il pulsante E o F per selezionare il livello di luminosità.

5 livelli di luminosità selezionabili. L'impostazione predefinita è 3. 5 è il livello più alto come mostrato di seguito



### 3.8 Timer regolare:

All'interfaccia predefinita, tenere premuto il pulsante D per selezionare il timer normale, viene visualizzata l'icona "Hour" e l'icona del timer lampeggiante come segue:



Premere il pulsante C per avviare l'impostazione normale del timer. Premere il pulsante E o F per selezionare l'ora desiderata. La sequenza temporale leggerà 30min, 1H, 2H, 3H, 4H, 5H, 6H, 7H, 8H e 9H. L'impostazione predefinita è 00 come mostrato di seguito:



### 3.9 Selezione modalità:

All'interfaccia predefinita, tenere premuto il pulsante D per selezionare Selezione modalità, viene visualizzato "MODE" come segue:



Premere il pulsante C per accedere al menu Modalità. Premere il pulsante E o F per selezionare la modalità desiderata.

#### 1) Modalità di rilevamento della finestra aperta:

Tenere premuto il pulsante D per selezionare il menu Modalità. Premere il pulsante C per confermare, quindi E o F per accedere alla modalità di rilevamento della finestra aperta. Lo schermo mostra "OPEN" come segue:



Premere il pulsante C per confermare, quindi premere E o F per selezionare ON o OFF. Premere il pulsante C per accendere o spegnere la modalità di rilevamento della finestra aperta.



Dopo aver attivato il Rilevamento finestra aperta, l'apparecchio spegnerà automaticamente il riscaldamento quando rileva che la temperatura ambiente è diminuita di oltre 4 ° C in 10 minuti e mantiene la temperatura ridotta non inferiore a 20 minuti. Per riavviare il riscaldamento, regolare la temperatura impostata, quindi premere il pulsante C per confermare l'impostazione. La modalità di rilevamento della finestra aperta sarà disattivata dopo il ripristino della temperatura.

#### 2) Impostazione dell'ora:

Tenere premuto il pulsante D per selezionare il menu Modalità. Premere il pulsante C per confermare, quindi premere E o F per accedere all'impostazione dell'ora. Viene visualizzato "TIME" come segue:

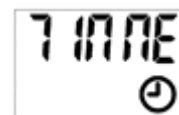

Premere il pulsante per confermare, quindi premere E o F per selezionare il giorno, D1 per lunedì, D2 per martedì, D3 per mercoledì, D4 per giovedì, D5 per venerdì, D6 per sabato e D7 per domenica.

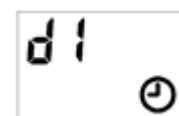

Premere il pulsante C per confermare il giorno, quindi premere E o F per impostare l'ora (ora).



Premere il pulsante C per confermare l'ora, quindi il tasto E o F per impostare l'ora (minuti).

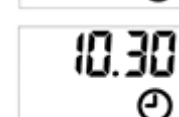

Premere il pulsante C per confermare l'impostazione dell'ora. Per uscire dall'impostazione durante il funzionamento, premere il pulsante D.

**Se l'icona lampeggia permanentemente, questo indica che l'ora è sfalsata a seguito di un'interruzione di corrente. Lampeggia quando non è stato impostato un tempo.**

#### 3) Impostazione manuale per la programmazione settimanale:

Prima di impostare questo programma, selezionare il programma "ProG".

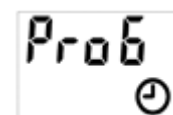

Premere il pulsante E o F per selezionare "ON" o "OFF" per attivare o disattivare il programma settimanale.



Premere il pulsante C per convalidare e poi premere il pulsante D. E continuare come indicato nei passi seguenti.

Tenere premuto il pulsante D per selezionare il menu Modalità. Premere il pulsante C per confermare, quindi il pulsante E o F per accedere all'impostazione manuale, viene visualizzato "MANU" come segue:



Premere il pulsante E o F per selezionare il giorno / i di attivazione o disattivazione del programma. Premere il pulsante E o F per selezionare prima il giorno di attivazione, quindi premere il pulsante C per confermare; quindi premere il pulsante E o F per selezionare il giorno di disattivazione, quindi premere il pulsante C per confermare.

Esempio seguente per selezionare lunedì come giorno di attivazione e domenica come giorno di disattivazione.

Premere il pulsante E o F per selezionare il livello di riscaldamento. H per riscaldamento elevato e L per riscaldamento basso. Premere il pulsante C per confermare.

Premere il pulsante E o F per impostare la temperatura desiderata. Premere il pulsante per confermare.

Premere il pulsante E o F per impostare l'ora del tempo di attivazione. Premere il pulsante C per confermare.

Premere il pulsante E o F per impostare i minuti del tempo di attivazione. Premere il pulsante C per confermare. Si prega di notare che l'impostazione dei minuti viene accumulata ogni volta da 5 minuti.

Premere il pulsante E o F per impostare la durata del periodo. Premere il pulsante C per confermare. Si noti che l'impostazione del tempo di durata viene accumulata ogni 30 minuti ogni 30 minuti.

Premere il pulsante E o F per selezionare la durata del tempo (ora). Premere il pulsante C per confermare.

Fino ad ora il 1° periodo di tempo del programma è completato. Viene visualizzato "CON" (conferma). Per continuare l'impostazione per il 2° periodo, premere il pulsante C per continuare. Dopo OK, lo schermo tornerà all'interfaccia della selezione del giorno per il 2° periodo.

Per completare l'impostazione, premere il pulsante E o F per trovare "FINISH", quindi premere il pulsante C per completare l'impostazione.

È possibile impostare un massimo di 8 periodi di tempo. Si possono impostare diversi periodi di tempo per un giorno. Un periodo di tempo può essere impostato per diversi giorni.

NOTA: il programma non può essere eseguito il giorno successivo. La durata massima non può pertanto eccedere la mezzanotte (ad esempio, se l'ora di inizio è 20:30, la durata massima visualizzata è 4 ore e la durata massima effettiva è 3 ore e 30 minuti).

### 3.10 Ripristina impostazioni di fabbrica:

Scollegare l'apparecchio per non meno di 5 secondi, quindi collegarlo per ripristinare i valori predefiniti.

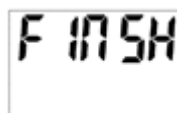
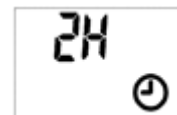
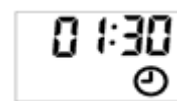

### 3.11 Usando il telecomando:

Un telecomando è incluso con questo camino.

Prima di usarlo per la prima volta, è necessario rimuovere la pellicola protettiva dal vano batteria per fare contatto.

Una batteria a bottone (CR2025 3V) è già inserita.

Per usare il telecomando, l'interruttore A dell'unità deve essere impostato sulla posizione ON. Tutti i pulsanti del telecomando devono essere usati esattamente come quelli del pannello di controllo.

Per utilizzare efficacemente il telecomando, tenerlo direttamente verso il caminetto elettrico ad una distanza di circa 0,5 - massimo 8 metri.

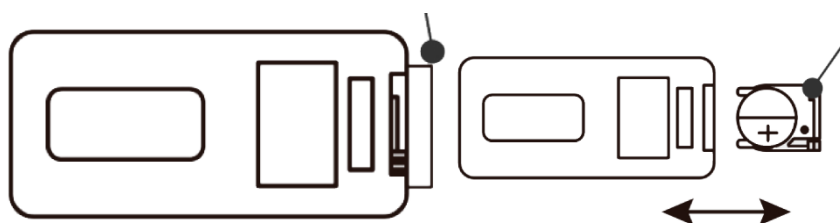
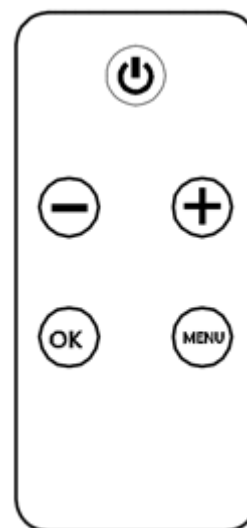

## 4 Richiesta di garanzia

Forniamo una garanzia di due anni per questo apparecchio per tutti i difetti attribuibili a difetti di fabbricazione o di materiale in conformità con i nostri termini e condizioni. Il periodo di garanzia inizia il giorno della consegna e viene concesso solo su presentazione della fattura con la data di acquisto. Non ci sono altri reclami.

Si applicano le seguenti condizioni:

1. Il periodo di garanzia è di due anni.
2. La garanzia copre la riparazione o la sostituzione delle parti che, secondo la nostra ispezione, sono dovute a difetti di materiale o di fabbricazione. La riparazione o la sostituzione di parti durante il periodo di garanzia non estenderà o rinnoverà il periodo di garanzia originale. Se un danno o un difetto non può essere eliminato o se ci siamo rifiutati di riparare o sostituire le parti difettose, entro 6 mesi dalla data di acquisto/consegna, su richiesta dell'utente finale, consegneremo una sostituzione gratuita, compenseremo il valore ridotto o riprenderemo l'apparecchio dietro rimborso del prezzo di acquisto, ma non oltre il normale prezzo di mercato. Sono escluse ulteriori o altre rivendicazioni, in particolare quelle per il risarcimento di danni subiti al di fuori dell'apparecchio - nella misura in cui la responsabilità non è ordinata obbligatoriamente dalla legge.
3. Le spese di trasporto sono a carico del venditore durante i primi sei mesi del periodo di garanzia. Dopo la scadenza di questi sei mesi, tutte le spese di trasporto sono a carico dell'acquirente.
4. La garanzia viene data solo su presentazione della fattura con la data di acquisto.
5. La garanzia non si applica
  - a. Per graffi e macchie sull'apparecchio
  - b. Per le luci e gli indicatori di direzione
  - c. Per le spazzole del motore
  - d. Per l'ago di prelievo
  - e. Per parti facilmente frangibili in bachelite, vetro, plastica, ecc,

Per i danni causati da un'installazione o un fissaggio errato.

- a. Se l'unità è collegata a una rete con una tensione superiore a quella indicata sull'unità.
- b. In caso di funzionamento errato o improprio
- c. In caso di mancanza di cure
- d. In caso di manutenzione insufficiente o scorretta
- e. Se l'apparecchio o singole parti cadono
- f. In caso di trasporto improprio o di imballaggio inadeguato per il trasporto.

Un'eccezione è fatta per i danni che sono un difetto materiale, che è riconosciuto da noi come tale.

6. la garanzia scade
  - a. Se l'apparecchio viene utilizzato per scopi diversi dall'uso domestico e privato
  - b. Se persone non autorizzate dalla nostra azienda effettuano riparazioni o modifiche.

Per ottenere il servizio di garanzia, contattate il vostro rivenditore o centro di assistenza locale. Nelle filiali che non hanno un rappresentante di paese, contattate la nostra sede centrale a questo proposito.

## Gebruiksaanwijzing (NL)

### 1 Belangrijke Instructies

Zou U de belangrijke instructies moeten lezen en altijd moeten volgen om onder het risico van vuur, elektroshock te verminderen en verwonding naar personen.

1. Les alle instructies voor met deze open haard.
2. Deze open haard is heet wanneer in gebruik. Om brandwonden te vermijden, verhuurt naakte huidaanraking hete oppervlakten, zoals oppervlakten nabij het verwarmerafzetgebied niet of steek bollen aan. De grill rechtstreeks voor het verwarmerafzetgebied wordt heet tijdens verwarmersoperatie. Houd brandbare materialen, zoals kleren, kussens, meubilair bij, neerlegend, papieren en schermt ten minste 3 voeten van het front van de eenheid af. Bedekt niet of belemmert verwarmerafzetgebied of ventilaties of uitlaatstoffen die altijd openen. Gebruik op zachte oppervlakten niet waar openingen belemmerd kunnen worden.
3. Extreme waarschuwing is noodzakelijk wanneer verwarmers door of nabij kinderen of invaliden en telkens als de verwarmers wordt gebruikt is bedienen en onbeheerd verlaten.
4. Installeer de open haard rechtstreeks op tapijt of een gelijkaardige oppervlakte niet, die luchtomloop onder de eenheid kunnen beperken.
5. Trek altijd open haard uit wanneer niet in gebruik.
6. Om open haard, bochtcontroles naar uit, dan los te koppelen verwijder stekker van afzetgebied.
7. Gebruik buiten niet.
8. Deze open haard is voor gebruik in natte locaties niet gepland, zoals badkamers, wasgebieden en gelijkaardige binnenlocaties. Spoor nooit open haard op waar het in waterverpakking kan vallen.
9. Bedien de open haard met een beschadigd snoer of stekker niet of indien de open haard gefaald heeft of indien de open haard laten vallen is of beschadigd in manieren. Keer open haard naar gemachtigde dienst voor onderzoek, regeling of herstelling terug.
10. Loop geen snoer onder tapijt. Bedek geen snoer met worptapijten, lopers of het zoals. Schik snoer weg van verkeersgebied en waar het over zal niet gestruikeld worden.
11. Voegt niet of toestaat buitenlandse voorwerpen in om ventilaties of uitlaatstoffen binnengaan die openen zoals dit een elektroshock of vuur kan veroorzaken of beschadig de firebox.
12. Om een mogelijk vuur te voorkomen, belemmert luchttopnemingen niet of stoot in manieren uit. Gebruik op zachte oppervlakten, als een bed niet, waar openingen belemmerd kunnen worden.
13. Alle elektrische verwarmers hebben heet en arcing of ontsteken scheidt binnen. Gebruik het in gebieden niet waar benzine, verf of brandbare vloeistoffen of waar de eenheid zijn gebruikt of opgeslagen zal blootgesteld worden naar brandbare dampen.
14. Wijzig deze open haard niet. Gebruik het enkel zoals beschreven in dit handboek. Andere gebruiken die niet door de fabrikant wordt aangeraden kan veroorzaken vuur, elektroshock of verwonding naar personen.
15. Vermijd het gebruik van een verlengsnoer omdat het verlengsnoer een risico van vuur kan oververhitten en veroorzaken. Nochtans, indien u een verlengsnoer moet gebruiken, zal het snoer Nee zijn. 16 AWG minimumafmeting en geschatte niet minder dan 2500 watts.
16. Verbrand geen hout of andere materialen in deze open haard.
17. Staak geen open haardglas.
18. Gebruik altijd een gecertificeerde elektricien zou nieuwe kringlopen of afzetgebieden worden vereist.
19. Gebruik altijd goed grondde, smolt en gepolariseerde afzetgebieden.
20. Gebruik altijd grond foutbescherming waar elektrische code vereiste.
21. Altijd gebrek aan samenhangmacht voor schoonmaakbeurten, onderhoud of verhuizing van de open haard verrichtend.
22. Wanneer of vervoerend de open haard en snoer, kost in een droge plaats, op te slaan bevrijd van buitensporige trilling en winkel zo zoals schade te vermijden.
23. Verhuurt niet de stroomsnoeraanraking hete oppervlakten.

### 2 Installatie van de open haard

1. Verwijder eerst alle verpakkingsmaterialen, zoals karton, polystyreen, folie, enz.
2. Plaats de kachel in de uitsparing in de haardbehuizing.
3. Zorg ervoor dat het verwarmingselement uitgeschakeld is voordat u de stekker in het stopcontact steekt.
4. Steek de netstekker in een 230V/16A stopcontact. 4. Leg het netsnoer langs de vloer.
5. Plaats de haard nooit helemaal tegen de muur, maar houd een minimale afstand van 10 cm aan, zodat de luchtcirculatie van de haard niet wordt belemmerd. 6.
6. De haard heeft geen speciaal onderhoud nodig.



### 3 Gebruiksaanwijzing

#### 3.1 Hoofdstroomschakelaar (A):

Open het deksel aan de onderkant van het verwarmingselement. Het is een magnetisch slot.

Rechts van het display bevindt zich de hoofdschakelaar. Deze schakelaar activeert of deactiveert de elektrische haard (1 = geactiveerd / 0 = gedeactiveerd).

De hieronder beschreven functies werken alleen als de hoofdschakelaar aan staat.

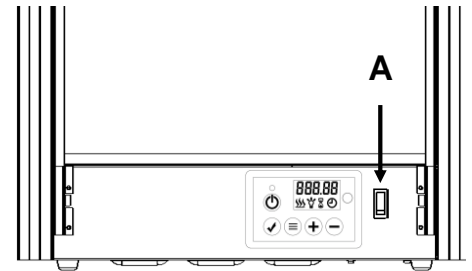

#### 3.2 ON / OFF (B):

Druk op knop B (AAN / UIT) om het vlammeffect te starten. Standaardinterface wordt als volgt weergegeven:

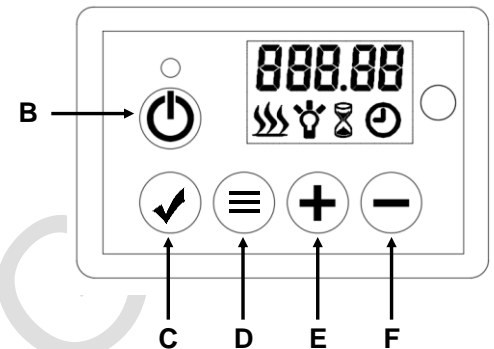

- Het verwarmingssymbool verschijnt en het verwarmingselement begint te verwarmen wanneer de kamertemperatuur lager is dan 10°C. Als de kamertemperatuur hoger is dan 10°C, zal het symbool niet verschijnen en zal het verwarmingselement niet beginnen te verwarmen.
- Het kloksymbool zal oplichten omdat er nog geen tijd is ingesteld. Volg hiervoor de uitleg over "De tijd instellen" onder 3.5 Modusselectie.



Twee korte piepjes die toenemen in toonhoogte wanneer ingeschakeld en drie piepjes die afnemen in toonhoogte wanneer uitgeschakeld. Wanneer ingeschakeld, worden het verwarmingsniveau, de ingestelde temperatuur en het klokpictogram weergegeven. Het display verdwijnt na 60 seconden zonder enige handeling. Druk op een willekeurige knop om weer te geven.

#### 3.3 De knoppen vergrendelen (C):

Houd knop C langer dan 6 seconden ingedrukt om de knoppen te vergrendelen of ontgrendelen, LOC wordt weergegeven en geeft aan dat de knoppen zijn vergrendeld. Als het eenmaal is vergrendeld, knippert LOC gedurende 6 seconden en verdwijnt dan. Druk op een willekeurige knop. LOC knippert opnieuw. Druk lang op knop C gedurende 6 seconden om de knoppen te ontgrendelen. Let op: knop B (AAN / UIT) is nooit vergrendeld.



#### 3.4 Verwarming AAN / UIT:

##### Verwarmingsmodus Snelle start:

Druk op toets E of F om de verwarmingsmodus snel te starten, het volgende verschijnt:

- a. Druk op toets E of F om de huidige temperatuur op het display te zien.
- b. Druk op toets E of F om de gewenste kamertemperatuur in te stellen. Druk op toets C om de gewenste instelling te bevestigen. Als de gewenste verwarmingstemperatuur hoger is dan de kamertemperatuur, begint het toestel te verwarmen. Als de gewenste verwarmingstemperatuur lager is dan de kamertemperatuur, zal het toestel niet verwarmen. De verwarmingstemperatuur varieert van 10°C tot 30°C



### 3.5 Instelling van de Temperatuur:

#### Hoge verwarming:

Druk bij de standaardinterface op knop D om H weer te geven en het verwarmen-pictogram als volgt te laten knipperen:



Druk op de knop C om de temperatuur in te stellen. De standaardtemperatuur is 10 ° C (50 ° F). Het wordt als volgt weergegeven:



Druk op knop E of F om de temperatuur aan te passen. Als de ingestelde temperatuur hoger is dan de kamertemperatuur die door het apparaat wordt gedetecteerd, begint de verwarming. De verwarming start niet als de ingestelde temperatuur lager is dan de kamertemperatuur.

#### Weinig verwarming:

Druk bij de standaardinterface tweemaal op knop D om L weer te geven en knipperend verwarmingspictogram als volgt:



Druk op de knop C om de temperatuur in te stellen. De standaardtemperatuur is 10 ° C (50 ° F). Het wordt als volgt weergegeven:



Druk op knop E of F om de temperatuur aan te passen. Als de ingestelde temperatuur hoger is dan de kamertemperatuur die door het apparaat wordt gedetecteerd, begint de verwarming. De verwarming start niet als de ingestelde temperatuur lager is dan de kamertemperatuur.

### 3.6 Celcius / Fahrenheit Setting:

De standaard temperatuuruitlesing is Celcius. Druk lang op knop D gedurende 3 seconden en druk vervolgens op knop E of F om de temperatuur uit te lezen van Celcius naar Fahrenheit.

### 3.7 Helderheidsregeling:

Helderheidsregeling is om het gewenste vlamhelderheidsniveau te selecteren. Bij de standaard interface blijf je op de knop D drukken om de helderheidsregeling te selecteren. Het pictogram "bri" en het knipperende lampje wordt als volgt weergegeven:



Druk op de knop C om de instelling voor de helderheid te starten. Druk op knop E of F om het helderheidsniveau te selecteren. 5 helderheidsniveaus kunnen worden geselecteerd. De standaardinstelling is 3. 5 is het hoogste niveau zoals hieronder getoond:



### 3.8 Normale timer:

Bij de standaard interface blijf je op knop D drukken om de reguliere timer te selecteren. Er verschijnt een "HOUR" en een knipperend timerpictogram als volgt:



Druk op de knop C om de normale timerinstelling te starten. Druk op knop E of F om de gewenste tijd te selecteren. De tijdreeks zal 30min, 1H, 2H, 3H, 4H, 5H, 6H, 7H, 8H en 9H lezen. De standaardinstelling is 00, zoals hieronder wordt getoond:



### 3.9 Modusselectie:

Houd de knop D ingedrukt om de modusselectie te selecteren. De modus wordt als „MODE“ volgt weergegeven:



Druk op de knop C om het modusmenu te openen.  
Druk op knop E of F om de gewenste modus te selecteren.

#### 1) Open de venster detectiemodus:

Blijf op knop D drukken om het modusmenu te selecteren.  
Druk op OK om te bevestigen en vervolgens op E of F om de Open Window Detection Mode te openen. Het scherm toont "OPEN" als volgt:



Druk op C om te bevestigen en vervolgens op E of F om AAN of UIT te selecteren. Druk op C om de Open venster detectiemodus in of uit te schakelen.



Na de detectie van het open raam sluit het apparaat automatisch de verwarming af als het detecteert dat de kamertemperatuur in 10 minuten meer dan 4 ° C is en houdt u de lagere temperatuur niet minder dan 20 minuten aan. Om de verwarming opnieuw in te stellen, past u de ingestelde temperatuur aan en drukt u vervolgens op OK om de instelling te valideren. De Open Window Detection Mode wil UIT zijn nadat de temperatuur is gereset.

#### 2) Tijdstelling:

Blijf op knop D drukken om het modusmenu te selecteren.  
Druk op OK om te bevestigen en vervolgens op E of F voor toegang tot tijdstelling. Het wordt "TIME" weergegeven als volgt:



Druk op C om te bevestigen en vervolgens op E of F om dag te selecteren, D1 voor maandag, D2 voor dinsdag, D3 voor woensdag, D4 voor donderdag, D5 voor vrijdag, D6 voor zaterdag en D7 voor zondag.



Druk op C om de dag te bevestigen en druk vervolgens op E of F om de tijd (uur) in te stellen.



Druk op C om het uur te bevestigen en druk vervolgens op E of F om de tijd (minuten) in te stellen.



Druk op C om de tijdstelling te valideren.  
Druk op knop D om de instelling tijdens het gebruik te verlaten.

**Als het pictogram permanent knippert, betekent dit dat de tijd verschoven is na een stroomuitval. Het knippert als een tijd niet is ingesteld.**

#### 3) Handmatige instelling voor weekprogrammering:

Voordat u dit programma instelt, moet u het programma "ProG" kiezen.



Druk op toets E of F om "ON" of "OFF" te kiezen om het weekprogramma in of uit te schakelen.



Druk op toets C om te valideren en druk dan op toets D. En ga verder zoals vermeld in de volgende stappen.

Blijf op knop D drukken om het modusmenu te selecteren. Druk op C om te bevestigen en druk vervolgens op E of F om de handmatige instelling te openen. Het wordt "MANU" weergegeven als volgt:



Druk op knop E of F om de dag (en) van programma-activering of inactivering te selecteren. Druk op E of F om eerst de activeringsdag te selecteren, druk op OK om te bevestigen; druk vervolgens op E of F om de inactivatiedag te selecteren en druk op C om te bevestigen. Volgend voorbeeld voor het selecteren van maandag als activeringsdag en zondag als inactivatiedag.



Druk op knop E of F om het verwarmingsniveau te selecteren. H voor hoge verwarming en L voor lage verwarming. Druk op C om te bevestigen.



Druk op knop E of F om uw gewenste temperatuur in te stellen. Druk op C om te bevestigen.

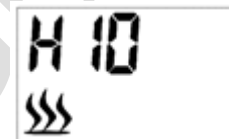

Druk op knop E of F om het uur van de activeringstijd in te stellen. Druk op C om te bevestigen.



Druk op knop E of F om de minuten van de activeringstijd in te stellen. Druk op C om te bevestigen.

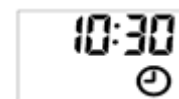

Let op: de minuutinstelling wordt elke keer met 5 minuten geaccumuleerd.

Druk op knop E of F om de duur van de tijdsperiode in te stellen. Druk op C om te bevestigen.

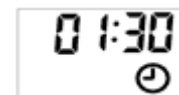

Let op: de instelling van de tijdsduur wordt elke keer met 30 minuten geaccumuleerd.

Druk op knop E of F om de tijdsduur (uur) te selecteren. Druk op C om te bevestigen.

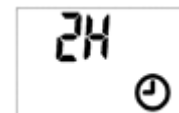

Tot nu toe is de 1e periode van het programma voltooid. Het wordt weergegeven "CON" (bevestigen).



Als u wilt doorgaan met de instelling voor de 2e tijdsperiode, drukt u op C om verder te gaan. Na C keert het scherm terug naar de interface van de dagselectie voor de 2e tijdsperiode.

Om de instelling te voltooien, drukt u op knop E of F om "FINISH" te zoeken en drukt u vervolgens op C om de instelling te voltooien.

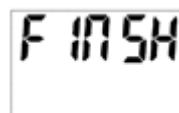

U kunt maximaal 8 tijdsperiodes instellen. Voor één dag kunnen verschillende tijdsperiodes worden ingesteld. Eén periode kan voor verschillende dagen worden ingesteld.

OPMERKING: Het programma kan de volgende dag niet worden uitgevoerd. De maximale duur kan daarom de middernacht niet overschrijden (als de starttijd bijvoorbeeld 20:30 is, is de weergegeven maximale duur 4 uur en de echte maximale duur 3 uur en 30 minuten).

### 3.10 Herstel Fabrieksinstellingen:

Koppel het apparaat gedurende minimaal 5 seconden los en sluit het vervolgens aan om de fabrieksinstellingen te herstellen.

### 3.11 De afstandsbediening gebruiken:

Bij deze haard wordt een afstandsbediening geleverd.  
Voordat u het toestel voor de eerste keer gebruikt, moet u de beschermfolie van het batterijvak verwijderen om contact te maken.  
Een knoopcelbatterij (CR2025 3V) is reeds geplaatst.

Om de afstandsbediening te gebruiken, moet schakelaar A van het toestel in de stand ON staan. Alle toetsen op de afstandsbediening moeten op precies dezelfde manier worden gebruikt als die op het bedieningspaneel.

Om de afstandsbediening doeltreffend te gebruiken, houdt u deze rechtstreeks op de elektrische haard gericht, op een afstand van ca. 0,5 - max. 8 meter.

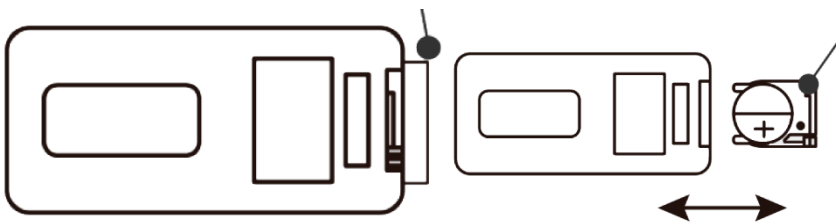
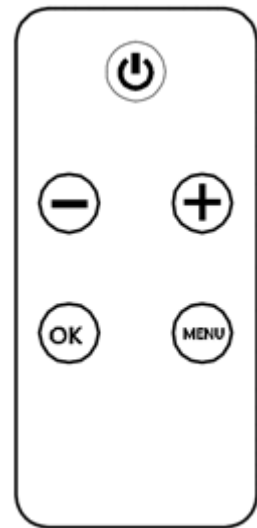

## 4 Garantieclaim

Wij geven twee jaar garantie op dit toestel voor alle defecten die te wijten zijn aan fabricage- of materiaalfouten, in overeenstemming met onze algemene voorwaarden. De garantieperiode begint op de dag van de overhandiging en wordt alleen verleend op vertoon van de factuur met de datum van aankoop. Er zijn geen verdere claims.

De volgende voorwaarden zijn van toepassing:

1. De garantieperiode is twee jaar.
2. De garantie dekt de reparatie of vervanging van onderdelen die, volgens onze inspectie, te wijten zijn aan materiaal- of fabricagefouten. Reparatie of vervanging van onderdelen binnen de garantieperiode leidt niet tot verlenging of vernieuwing van de oorspronkelijke garantieperiode. Indien schade of een defect niet kan worden verholpen of indien wij hebben geweigerd de defecte onderdelen te herstellen of te vervangen, zullen wij binnen 6 maanden na de datum van aankoop/levering, op verzoek van de eindgebruiker, ofwel kosteloos een vervangend apparaat leveren, ofwel de verminderde waarde vergoeden, ofwel het apparaat terugnemen tegen terugbetaling van de aankoopprijs, maar niet meer dan de normale marktprijs. Verdergaande of andere aanspraken, in het bijzonder die op vergoeding van schade die buiten het toestel is ontstaan, zijn uitgesloten - voor zover de aansprakelijkheid niet dwingend bij wet is voorgeschreven.
3. Tijdens de eerste zes maanden van de garantieperiode zijn de transportkosten voor rekening van de verkoper. Na het verstrijken van deze zes maanden komen alle transportkosten ten laste van de koper.
4. De garantie wordt alleen gegeven op vertoon van de factuur met de datum van aankoop.
5. De garantie is niet van toepassing
  - a. Voor krassen en vlekken op het toestel
  - b. Voor verlichting en richtingaanwijzers
  - c. Voor motorborstels
  - d. Voor pick-up naald
  - e. Voor gemakkelijk breekbare onderdelen van bakeliet, glas, kunststof, enz,

Voor schade veroorzaakt door onjuiste installatie of bevestiging.

- a. Als het toestel wordt aangesloten op een netvoeding met een hogere spanning dan op het toestel is aangegeven.
- b. In geval van verkeerde of onjuiste bediening
- c. In geval van gebrek aan zorg
- d. In geval van onvoldoende of onjuist onderhoud
- e. Als het toestel of afzonderlijke onderdelen vallen
- f. In geval van onjuist transport of onjuiste verpakking voor transport.

Een uitzondering wordt gemaakt voor schade die een materiaalfout is, die door ons als zodanig wordt erkend.

6. De garantie vervalt
  - a. Indien het apparaat wordt gebruikt voor andere doeleinden dan huishoudelijk en privégebruik
  - b. Indien reparaties of wijzigingen worden uitgevoerd door personen die niet door ons bedrijf zijn geautoriseerd.

Voor service onder garantie kunt u contact opnemen met uw plaatselijke dealer of servicecentrum. In filialen zonder landvertegenwoordiger dient u zich in dit verband tot ons hoofdkantoor te wenden.