

- DE** **Doppelrollo**
– Montageanleitung
- GB** **Double Blind**
– Assembly instructions
- NL** **Dubbel rolgordijn**
– Handleiding voor de montage
- FR** **Double store**
– Notice de montage
- IT** **Tenda ad avvolgimento continuo**
– Istruzioni di montaggio
- PL** **Rolety duo cu agățătoare**
– Instrukcja montażu
- TR** **Zebra stor perde**
– Montaj Kılavuzu
- CZ** **Dvojitá roletozaluzie s úchytným systémem**
– Montážní návod
- SK** **Dvojitá roletozalúzia s ovládacím systémom v kazete**
– Návod na montáž
- HU** **Dupla roló**
– Szerelési útmutató
- RO** **Roletă dublă cu cleme**
– Instrucțiuni de montaj
- RU** **Двойная штора с фиксацией с помощью зажимов**
– Инструкция по монтажу



Service • Dienstverlening • Serwis • Servis • Сервисная служба • Servizio assistenza • Szerviz

Name • Naam • Nazwa • Ísim • Название • Nome • Nom • Denumirea • Názov • Jméno • Név

Doppelrollo • Double Blind • Dubbel rolgordijn • Double store • Tenda ad avvolgimento continuo • Rolety duo cu agățătoare

• Zebra stor perde • Dvojitá roletžaluzie s úchytným systémem • Dvojitá roletžalúzia s ovládacím systéмом v kazete • Dupla roló • Roletă dublă cu cleme • Двойная штора с фиксацией с помощью зажимов

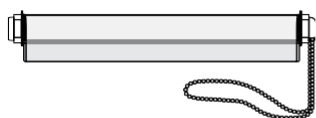
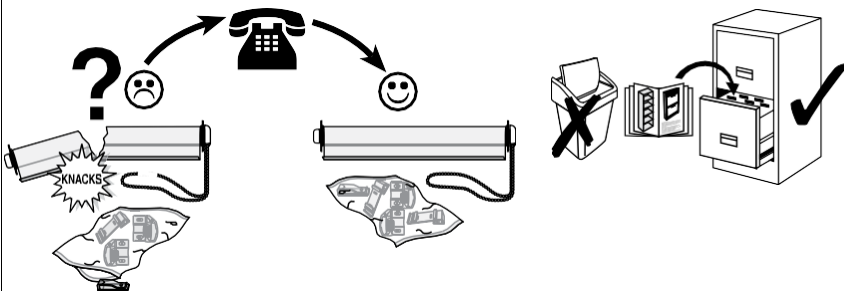

A 1x



E 2x



B 1x



F 1x

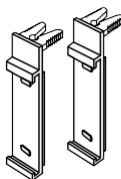

C 2x



G 1x

D 2x

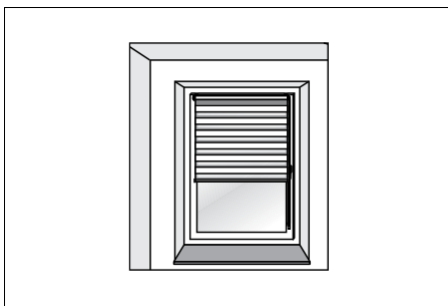
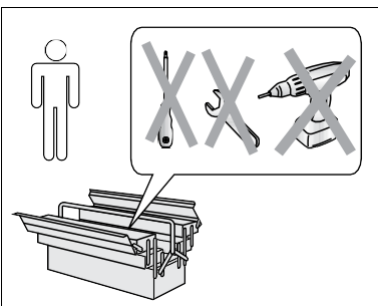

1

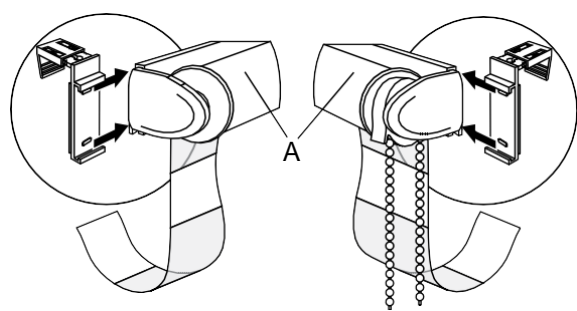
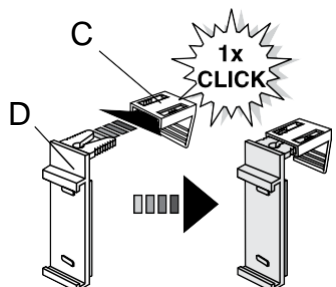
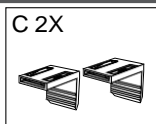
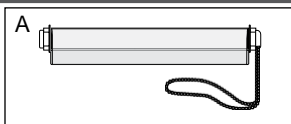

2

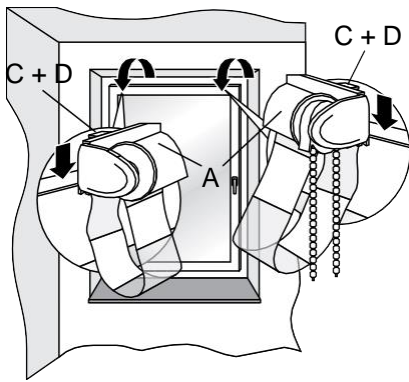
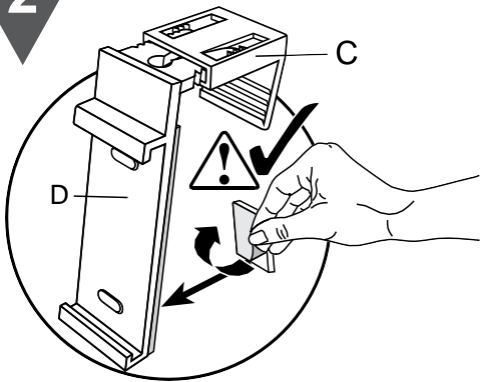

3

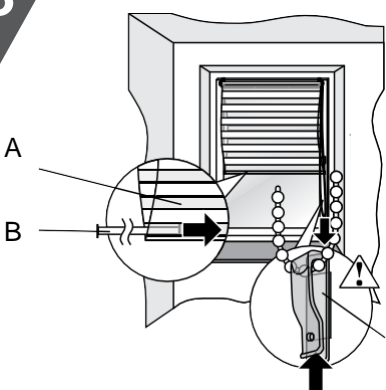
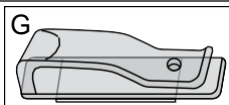
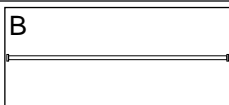

5



4

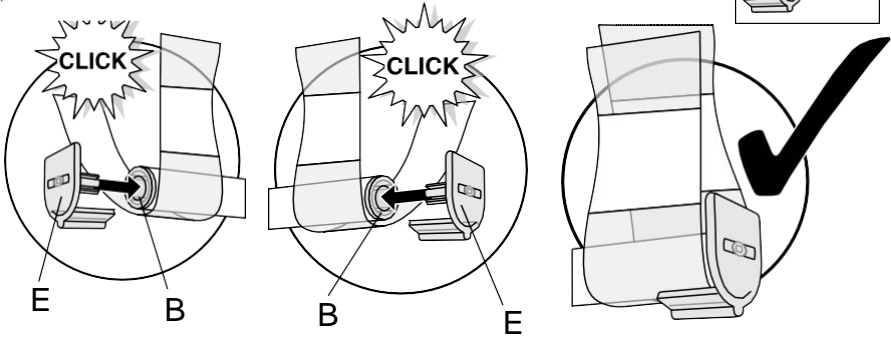

5

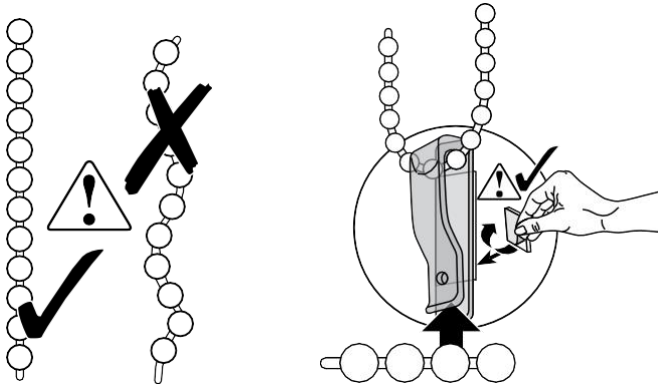

6

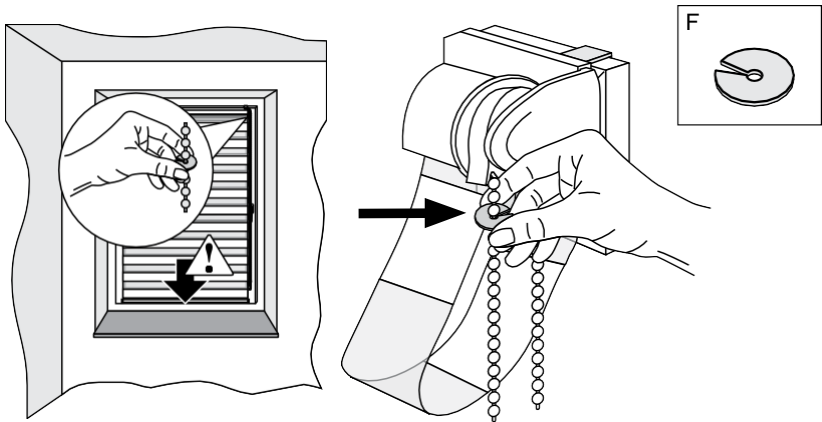

Kugelkette links / rechts montieren • Attach the bead chain on the left/right • Bolletjesketting links en rechts monteren • Monter la chaîne à billes à gauche/à droite • Montare la catenella a sinistra/a destra • Zamontować łańcuch kulkowy po lewej/prawej stronie • Bilyeli zinciri sola/sağa monte edin • Nainstalujte řetizek vlevo/vpravo • Nainštalujte retiazok vľavo/vpravo • A golyós láncot szerelje balra/jobbra • Montați lanțul cu bile, la stânga/la dreapta • Монтаж шариковой цепи слева/справа

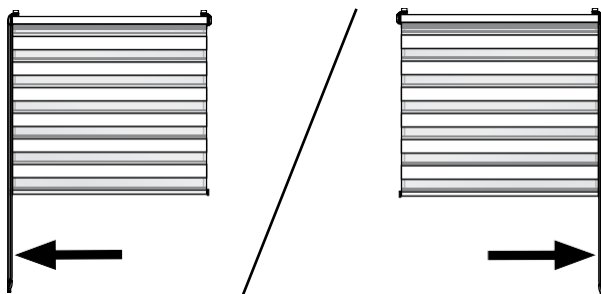

1

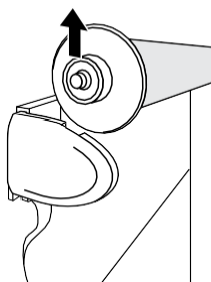
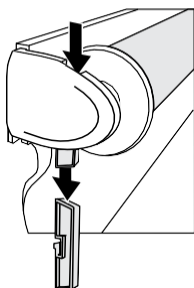

2

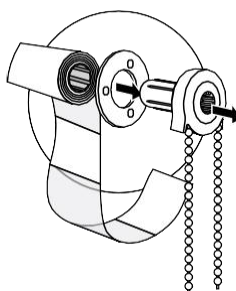
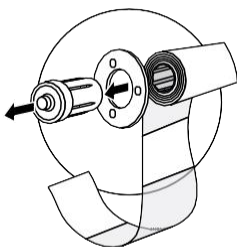

3

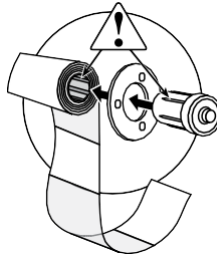
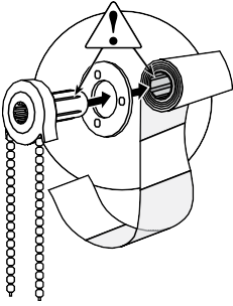

4

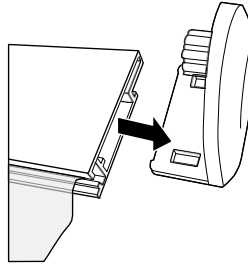
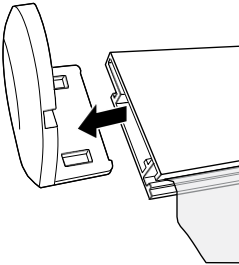

5

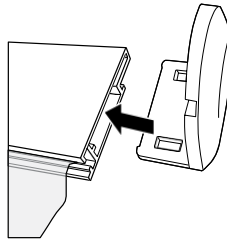
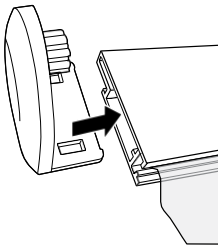

6

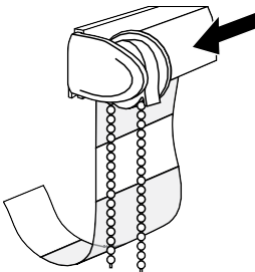

7

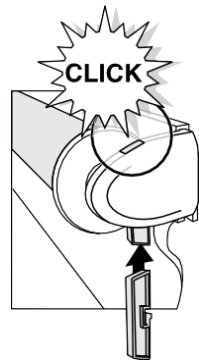
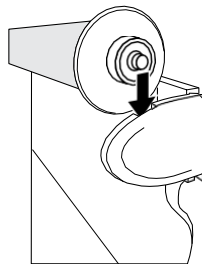

! Achtung

Kleine Kinder können durch Schlingen in Zugschnüren, Ketten, Gurten und innen befindlichen Schnüren zum Betätigen des Produktes stranguliert werden.



Schnüre sind aus der Reichweite von Kindern zu halten, um Strangulierung und Verwicklung zu vermeiden. Der

Hals eines Kindes kann in Schnüre verwickelt werden.

Betten, Kinderbetten und Möbel sind entfernt von Schnüren für Fensterabdeckungen aufzustellen.

Schnüre dürfen nicht miteinander verknüpft werden. Es ist sicherzustellen, dass sich Schnüre nicht verwickeln und eine Schlinge bilden.

Montieren Sie die Sicherheitseinrichtung (Kettensicherung). Falls dieses System nicht eingebaut ist, können sich Kinder strangulieren. Die Anweisungen sind sorgfältig zu lesen und die Montage ist entsprechend durchzuführen. Dieses System ist stets zu verwenden, um Schnüre oder Ketten außerhalb der Reichweite von Kindern zu halten.

Achten Sie darauf, dass Kinder keine kleinen Montageteile in den Mund stecken. Sie könnten die Teile verschlucken und daran ersticken.

Der Artikel ist kein Kinderspiel-

zeug. Wenn sich Kinder an das Rollo hängen, könnte es aus der Halterung herausgerissen werden und die Kinder könnten sich dabei verletzen.

Bei unsicherem Stand nicht an der Kette oder am Rollo festhalten; die Kette könnte reißen oder das Rollo aus der Verankerung gezogen werden.

Montieren Sie das Rollo nur an einem geeigneten Fensterrahmen. Ziehen Sie gegebenenfalls einen Fachmann zu Rate, wenn Sie unsicher sind.

Verwenden Sie zum Reinigen niemals säure- oder lösungsmittelhaltige Reinigungsmittel sowie keine aggressiven Scheuermittel oder Stahlschwämme! Trocken abbürsten oder abwischen. Starkes Reiben vermeiden.

! Attention

Small children can be strangled by slings in pull cords, chains, straps and internal cords intended for operating the product.



Cords must be kept out of the reach of children so that they can not get strangled or

caught. The throat of children may get caught in cords.

Beds, child's beds and furniture must be placed away from window coverings.

Cords must not be tied together.

You have to ensure that cords don't tangle and form a sling.

Mount the safety device (securing chains). If this system has not been installed, children may strangle themselves. The instructions must be read carefully, and the installation must be carried out accordingly. This system must always be used to keep cords or chains out of the reach of children.

Ensure that children do not put small parts into their mouths. They could swallow the parts and choke.

This product is not a toy. If children pull or hang on the blind it may be pulled out of the bracket and may injure the children.

If you lose your balance, do not hold onto the chain or blind; the chain could break or the blind could be pulled out of the bracket.

Only mount the blind on a suitable window frame. If necessary, consult a professional if you are unsure.

Do not use any cleaning agents containing acid or solvents, abrasive cleaning agents or steel wool for cleaning! Brush and wipe off in a dry state. Avoid intense rubbing.

Opgelet

Kleine kinderen kunnen door lussen in treksnoeren, kettingen, riemen en intern aanwezige snoeren voor de bediening van het product worden gewurgd.



Snoeren buiten het bereik van kinderen houden om wurging en verstrengeling te vermijden. De hals van een kind kan in

snoeren verstrikt raken.

Bedden, kinderbedden en meubelen moeten uit de buurt van snoeren voor gordijnen worden opgesteld.

Snoeren mogen niet aan elkaar worden geknoopt. Men moet ervoor zorgen dat snoeren niet verstrikt raken en een lus vormen.

Monteer het veiligheidssysteem (veiligheidsketting). Indien dit systeem niet ingebouwd is, kunnen kinderen worden gewurgd. De instructies moeten zorgvuldig worden gelezen en op basis daarvan moet de montage worden uitgevoerd. Dit systeem moet steeds worden toegepast om snoeren of kettingen buiten het bereik van kinderen te houden.

Zorg ervoor dat kinderen geen kleine montagestukken in de mond stoppen. Ze kunnen de delen inslikken en erdoor stikken.

Het artikel is geen speelgoed voor kinderen. Wanneer er kinderen aan het rolgordijn gaan

hangen, kan het uit de houder worden gerukt en de kinderen kunnen zich daarbij verwonden.

Grijp u niet vast aan de ketting of aan het rolgordijn als u wankelt; de ketting kan breken of het rolgordijn kan uit de verankering worden losgetrokken.

Monteer het rolgordijn alleen aan een geschikt venster. Raadpleeg eventueel een specialist als u niet zeker bent.

Gebruik voor het reinigen nooit zuur- of oplosmiddelhoudende reinigingsmiddelen noch agressieve schuurmiddelen of stalen schuursponsjes! Droog afborstelen of afwissen. Sterk wrijven vermijden.

(FR)

Attention

Les petits enfants peuvent s'étrangler avec les cordes, les chaînes, les sangles et les cordes se trouvant à l'intérieur du produit pour l'actionner.



Il faut que les cordes soient hors de portée des enfants pour éviter tout étranglement ou autre enroulement.

Le cou d'un enfant peut s'enrouler dans les cordes.

Les lits, lits d'enfant et meubles doivent être installés de manière à être éloignés des cordes de rideaux.

Il est interdit de nouer les cordes entre elles. Il faut s'assurer que les cordes ne s'en-

roulent pas et ne forment pas de boucles.

Montez le dispositif de sécurité (protection de la chaîne). Si ce système n'est pas installé, les enfants peuvent s'y étrangler. Il faut lire attentivement les instructions et les suivre à la lettre pour réaliser le montage. Ce système doit toujours être utilisé pour garder les enfants hors de portée des cordes et des chaînes.

Veillez à ce que les enfants ne mettent aucune pièce de montage dans la bouche. Ils peuvent avaler les pièces et s'étouffer.

L'article n'est pas un jouet ! Si un enfant s'accroche au store, ce dernier peut être arraché de son support et blesser l'enfant.

Si votre stabilité n'est pas bonne, ne pas vous tenir à la chaîne ou au store ; la chaîne pourrait casser ou le store pourrait être arraché de sa fixation.

Montez le store uniquement sur un cadre de fenêtre approprié. Si nécessaire, demandez conseil à un spécialiste si vous n'êtes pas certain.

Pour le nettoyage, n'utilisez jamais de détergent à teneur en acide ou solvant ni aucun produit abrasif ou paille de fer ! Brossez à sec ou essuyer. Éviter tout frottement rude.

! Attenzione

Per il bambini nella prima infanzia, i cappi formati dalle cordicelle, catene, nastri e corde interne che azionano il prodotto rappresentano pericolo di strangolamento.



Tenere le corde fuori dalla portata dei bambini nella prima infanzia, per impedire che vi rimangano impigliati

e strangolati. Le corde potrebbero arrotolarsi attorno al collo del bambino.

Allontanare i letti, le culle e l'arredamento dalle corde che azionano le coperture per finestre.

Non legare assieme più corde. Assicurarsi che le corde non si avvittino creando un cappio.

Montare il dispositivo di sicurezza (fermacatena). La mancata installazione del dispositivo può causare un rischio di strangolamento dei bambini. Leggere attentamente le istruzioni ed attenersi durante l'installazione. Utilizzare sempre questo dispositivo per tenere le corde o le catene fuori dalla portata dei bambini.

Fare attenzione che i bambini non portino alla bocca le piccole parti di montaggio. Potrebbe ingerirli e soffocare.

L'articolo non è un giocattolo! Se i bambini vi si appendono, la tenda avvolgibile rischia di staccarsi dal supporto e provocare

lesioni ai bambini.

Se non è garantita un'affidabile stabilità, non aggrapparsi alla catenella o alla tenda avvolgibile; la catenella potrebbe strapparsi o la tenda saltare dall'ancoraggio.

Montare la tenda avvolgibile solo ad una finestra con telaio confacente. In caso di dubbio, consultare un esperto.

Per la pulizia non usare mai detersivi a base di acidi o solventi e nemmeno prodotti abrasivi aggressivi o spugne d'acciaio! Passare solo spazzole o panni asciutti. Non strofinare con forza.

! Uwaga

Małe dzieci mogą udusić się pętlami z linek, łańcusków, taśm oraz sznurków służących do obsługi produktu.



Sznurki należy przechowywać w miejscu niedostępnym dla małych dzieci, aby nie dopuścić do zaplątania i uduszenia. Sznurki mogą się owinać wokół szyi dziecka.

Należy odsunąć łóżka, kojce i meble od sznurków zasłon okiennych.

Nie należy wiązać sznurków. Należy upewnić się, że sznurki nie skręcają się i nie tworzą pętli. Zamontować zabezpieczenie (łańcuchy). Niezamontowanie

tego systemu stwarza dla dzieci zagrożenie uduszeniem. Należy dokładnie przeczytać instrukcje oraz odpowiednio przeprowadzić montaż. System ten należy zawsze stosować w celu dopilnowania, aby dzieci nie miały dostępu do sznurków lub łańcuszków.

Należy pilnować, aby dzieci nie wkładały do ust małych elementów montażowych. Mogą one te części połknąć, co może skutkować udławieniem.

Produkt ten nie jest zabawką. W przypadku wieszania się na roletcie może dojść do jej odzepienia od miejsca zamocowania, wskutek czego dziecko może doznać urazu.

W przypadku chwiejnej pozycji nie należy przytrzymywać się łańcucha lub rolety; łańcuch może się zerwać, a roleta może zostać wyrwana z uchwytów.

Roletę należy zamontować wyłącznie na takiej futrynie okiennej, która się do tego nadaje. W razie wątpliwości należy zasięgnąć porady eksperta.

Do czyszczenia nie stosować środków czyszczących zawierających kwasy lub rozpuszczalniki oraz agresywnych środków do szorowania lub gąbek drucianych! Przecierać suchą szciotką lub ściereczką. Unikać mocnego tarcia.

Dikkat

Küçük çocuklar, ürünü çalıştırmada kullanılan jaluzi kordonlarındaki halkalar, zincirler ve iç kordonlar nedeniyle boğulabilir.



Boğulmayı ve dolaşmayı önlemek için kordonlar çocukların ulaşamayacağı yerlerde saklanmalıdır. Kordonlar çocukların boynuna dolanabilir.

Yataklar, bebek karyolaları ve mobilyalar pencere kordonlarının uzağına yerleştirilmelidir.

Kordonlar birbirlerine bağlanmamalıdır. Kordonların dolaşmadığından ve düğümlemmediğinden emin olun.

Güvenlik tertibatını (güvenlik zinciri) monte edin. Sistem kurulu değilse çocukların boğulma riski mevcuttur. Talimatlar dikkatli bir biçimde okunmalı ve montaj işlemi bu talimatlar doğrultusunda yapılmalıdır. Sistem her zaman için kordonlar veya zincirler çocukların ulaşamayacağı yerlerde iken kullanılmalıdır.

Çocukların küçük parçaları ağızlarına almalarını önleyin. Bu parçaları yutup boğulabilirler.

Ürün oyuncak değildir. Çocuklar stor perde asıldığında, socketinden yırtılabilir ve çocuklar yaralanabilir.

Dengede olmayan durumlarda stor perde ya da zincirden tutmayn, zincir kırılabilir ya da stor

perde saplamasından kopabilir. Stor perde sadece uygun bir pencere çerçevesine monte edin. Gerekli ise, uzman desteği isteyiniz.

Temizlemek için asla asit bazlı çözücülü temizleyicileri, sert aşındırıcı temizleyicileri ya da tel süngerleri kullanmayın! Kuru fırçalayın veya silin. Kuru fırçalayın veya silin.

CZ

Pozor

Malé děti se mohou uškrtit ve smyčkách zatahovacích šňůr, řetězech, popruhách a šňůrách, které jsou uvnitř výrobků sloužící k jejich ovládní.



Aby se zabránilo uškrcení a zamotání, musejí se šňůry udržovat mimo dosah dětí. Krk dítěte

se může zamotat do šňůr.

Postele, dětské postýlky a nábytek postavte mimo šňůry pro instalaci okenního krytu.

Šňůry nesmí být spojené k sobě. Ujistěte se, že šňůry nejsou zamotané ve spleti a ne tvoří smyčky.

Připevněte bezpečnostní zařízení (jištění řetízku). Pokud není tento systém nainstalován, mohou se děti uškrtit. Tyto pokyny musí být pečlivě přečteny a montáž musí být provedená v souladu s pokyny. Tento systém by měl být použitý vždy pro udržení šňůr nebo řetězů mimo

dosah dětí.

Dbejte na to, aby děti nedávaly do úst drobné montážní díly. Mohly by tyto díly spolknout a udusit se.

Výrobek není dětská hračka. V případě, že by se děti věšely za okenní roletu, mohla by být vytržena z úchytného systému a děti by si tak mohly způsobit zranění.

Když nebudete stát stabilně, nepřidržujte se za roletu, řetízky se mohou přetrhnout nebo vytáhnout z úchytného systému.

Montujte roletu pouze ve vhodném okenním rámu. Vyhledejte specializovaného technika, pokud jsi nejste jisti.

K čištění nikdy nepoužívejte čisticí prostředky obsahující kyseliny nebo rozpouštědla ani agresivní abrazivní čisticí prostředky nebo ocelové houbičky! Okartáčujte za sucha nebo otřete. Výrobek se nesmí drhnout silou.

SK

Atenție

Malé deti sa môžu uškrtiť v slučkách ťahacích šnúr, reťaziach, popruhoch a šnúrach, ktoré sú vo vnútri výrobkov na ich ovládanie.



Šňůry sa musí udržiavať mimo dosahu detí, aby sa predišlo riziku uškrcenia a zamo-

tania. Krk dieťaťa sa môže zamotať do šnúr.

Postele, detské postieľky a nábytok postavte mimo šnúry pre inštaláciu okenného krytu.

Šnúry nesmú byť spojené k sebe. Uistite sa, že šnúry nie sú zamotané v spleti a netvoria slučky.

Pripevnite bezpečnostné zariadenie (istenie retiazku). Deti sa môžu uškrtiť, ak nie je tento systém nainštalovaný. Tieto pokyny musia byť starostlivo prečítané a montáž musí byť vykonaná v súlade s pokynmi. Tento systém by mal byť použitý vždy pre udržanie šnúr alebo reťazí mimo dosahu detí.

Dbajte na to, aby deti nedávali do úst drobné montážne diely. Mohli by tieto diely prehltnúť a udusiť sa.

Výrobok nie je detská hračka. V prípade, že by sa deti vešali za roletu, mohla by byť vytrhnutá z uchytenia a deti by si tak mohli spôsobiť zranenie.

V prípade, že budete stáť nestabilne, nedržte sa za reťaz alebo za roletu, reťaz by sa mohol pretrhnúť a roletu vytriahnuť z uchytenia.

Montujte roletu iba vo vhodnom okennom ráme. Vyhľadajte špecializovaného technika, ak si nie ste istí.

Na čistenie nikdy nepoužívajte čistiace prostriedky obsahujúce kyseliny alebo rozpúšťadlá ani agresívne abrazívne čistiace prostriedky alebo oceľové hubky! Vykefujte za sucha alebo utrite. Výrobok sa nesmie drhnúť silou.

Figyelem

A kisgyermekek meghúzzhatják a zsinórokat, láncokat, öveket, a rolózzsinórba és a belső zsinórokba belegabalyodhatnak és megfojthatják magukat.



A zsinórokat olyan helyen tartsa, ahol a gyermekek nem férhetnek hozzá – hogy megelőzze a fojtásos és

rácsavarodásos baleseteket. A gyerekek nyaka belegabalyodhat a zsinórokba.

Az ágyakat, gyerekágyakat és a bútorokat helyezze el távol az ablakárnyékoló zsinórjaitól.

A zsinórokat ne csomózza össze. Győződjön meg arról, hogy a zsinórok nem gabalyodtak össze, és nem képeznek hurkot.

Szerelje fel a biztonsági rendszert (láncbiztosítást). Ha a rendszert nem építi be, akkor a gyerekek megfulladhatnak. Az utasításokat alaposan olvassa el, és a szerelést az utasításoknak megfelelően végezze. A rendszer arra való, hogy az a zsinórokat és láncokat távol tartsa a gyerekektől.

Legyen óvatos, nehogy a kisgyermek a szereléshez használt kisebb alkatrészeket a szájukba vegyék. Ezeket az alkatrészeket lenyelve megfulladhatnak.

A termék nem gyerekjáték. Ha

a gyerekek felcsimpaszkodnak a rolóra, akkor az a rögzítésből kiszakadhat és a gyerekeknek sérülést okozhat.

Ha elveszti egyensúlyát, akkor ne a láncba vagy a rolóba kapaszkodjon, a lánccal elszakadhat vagy a roló a rögzítéséből kiszakadhat.

A rolót csak arra alkalmas ablakkeretre rögzítse. Szükség, kétely esetén kérje ki egy szakember tanácsát.

A tisztításhoz soha ne használjon savas, oldószeres, dörzshatású tisztítószeret vagy acélszivacsot! Kefélje le szárazon vagy törölje le. Kérülje az erős dörzsölést.

RO

Atenție

Copiii mici se pot strangula în buclele formate de cordoanele, lanțurile, curelele, precum și de șnururile din interior, utilizate la acționarea produsului.



Pentru a evita accidentele prin strangulare și încolăcire, nu lăsați șnururile în locuri accesibile copiilor. Este posibil ca șnurul să se încolăcească la gâtul copiilor.

la gâtul copiilor.

Nu amplasați paturile, respectiv paturile și mobilierul pentru copii, în apropierea cordoanelor de jaluzele pentru ferestre.

Preveniți înnodarea șnururilor. Asigurați-vă ca șnururile să nu se înfășoare formând astfel bucle.

Montați dispozitivul de siguranță (siguranță pentru cordon). Dacă acest sistem nu este montat, copiii se pot strangula. Citiți instrucțiunile cu atenție și efectuați corespunzător montajul. Acest sistem trebuie întotdeauna utilizat, pentru a menține cordoanele și lanțurile în afara razei de acțiune a copiilor.

Supravegheați copiii pentru că pot să introducă în gură elementele mici de montaj. Ei pot să le înghită și se pot asfixia.

Articolul nu constituie un obiect de joacă pentru copii. În cazul în care copiii se agață de roletă, aceasta se poate desprinde din suport și le poate cauza vătămări.

Nu vă sprijiniți de lanț sau de roletă pentru a vă păstra echilibrul, este posibil să rupeți lanțul sau să smulgeți roleta din ancoraj.

Montați roleta numai la tocuri de fereastră adecvate în acest sens. Dacă aveți incertitudini, apelați eventual la sfatul unui specialist.

Nu utilizați niciodată pentru curățare detergenți cu acizi sau solvenți și nici mijloace abrazive sau bureți din sârmă! Ștergeți sau curățați cu peria, în stare uscată. Evitați frecarea excesivă.

Внимание

Маленькие дети могут задушиться в случае обматывания шнурами, цепями, ремнями и расположенными внутри шнурами для управления продуктом.



Шнуры должны храниться в недоступном для детей месте, чтобы избежать удушья и запутывания.

Шея ребенка может запутаться в шнурах.

Кровати, детские кровати и мебель должны устанавливаться вдали от шнуров для завес окон.

Запрещено соединять шнуры между собой. Необходимо убедиться, что шнуры не запутаны и образуют петлю.

Выполните монтаж защитного устройства (фиксатор цепи). Если эта система не установлена, дети могут задушиться. Необходимо внимательно прочесть инструкцию и соответствующим образом выполнить монтаж. Необходимо всегда использовать данную систему, чтобы сохранить шнуры и цепи недоступными для детей.

Следите за тем, чтобы дети не тянули в рот маленькие монтажные части. Они могут их проглотить, и это может вызвать удушье.

Данное изделие – не игруш-

ка. Если ребенок повиснет на шторе, то она может сорваться с крепления, а ребенок травмироваться.

Находясь в неустойчивом положении, не хватайтесь за цепочку или за штору; это может привести к обрыву цепочки и извлечению шторы из крепления.

Устанавливайте шторы только на подходящих оконных рамах. Если вы в чем-то не уверены, посоветуйтесь со специалистом.

Никогда не используйте для очистки чистящие средства, содержащие кислоты или растворители, а также агрессивные средства с истирающим эффектом или губки из стальной проволоки! Вычистите щеткой досуха или вытрите. Избегайте сильного трения.