

Montage- und Bedienungsanleitung

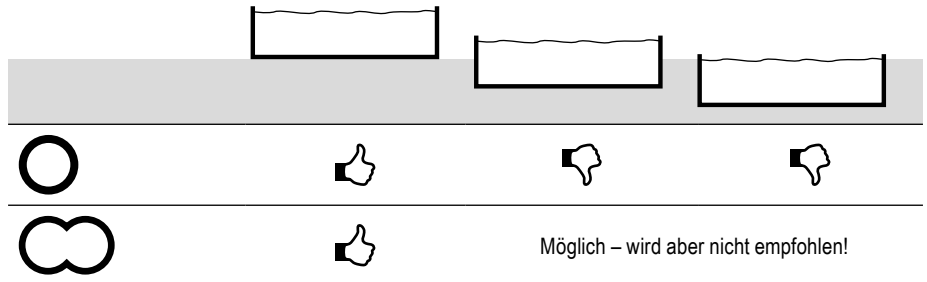

Bitte diese Anleitung sorgfältig lesen und
für späteres Nachschlagen aufbewahren.

**KURZANLEITUNG / NOTICE SOMMAIRE / GUIDA RAPIDA / BEKNOPTÉ HANDLEIDING
KORTFATTAD BRUKSANVISNING / STRUČNÁ PŘÍRUČKAG / STRUČNÝ NÁVOD
KRATKA NAVODILAG / GYORS ÚTMUTATÓ / MANUAL CU INSTRUCTIUNI PE SCURT**



FÜR ALLE BECKENTYPEN

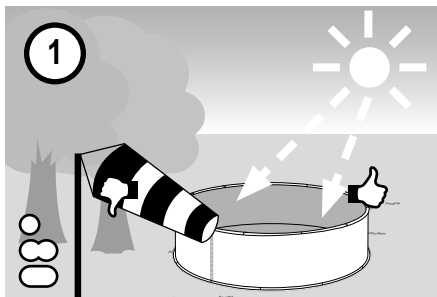

- (D)** Pool-Standort wählen
- (F)** Sélection de l'emplacement
- (I)** Scegliere il luogo per la piscina
- (NL)** Locatie zwembad kiezen
- (S)** Välja placering för bassängen
- (CZ)** Pool-volba místa
- (SK)** Zvoľte miesto inštalácie bazéna
- (SI)** Izbira mesta za postavljanje bazena
- (HU)** Medence helyének a kiválasztása.
- (RO)** Selectarea locului de amplasare a piscinei

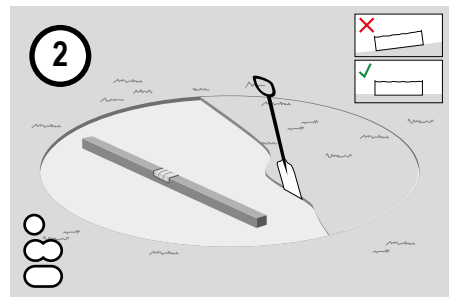

- (D)** Untergrund vorbereiten
- (F)** Préparation du terrain
- (I)** Preparare il fondo
- (NL)** Ondergrond voorbereiden
- (S)** Förbereda underlaget
- (CZ)** příprava podkladu
- (SK)** Pripravte podklad
- (SI)** Priprava tal
- (HU)** Felállítási hely előkészítése.
- (RO)** Pregătirea solului de bază

FÜR TEIL- / KOMPLETT-EINBAU

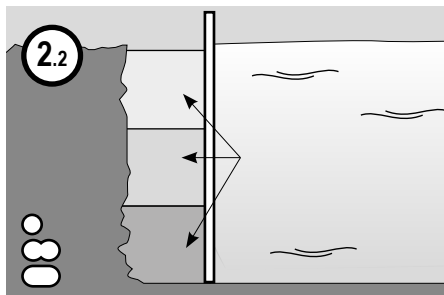

- Ⓓ Schichtweise Betonhinterfüllung
- Ⓕ Remblai en béton par couches
- Ⓘ Riempiemento calcestruzzo a strati
- Ⓖ Beton laagsgewijs vullen
- Ⓒ Fyll på betong i flera skikt
- Ⓒ Betonovat po vrstvách
- Ⓒ Vo vrstvách zaliat' betonom
- Ⓒ Postopno v plasteh nanesti beton
- Ⓒ Lépcsőzetes betonozás
- Ⓒ Turnare beton umplutură laterală în straturi

FÜR ACHTFORMBECKEN

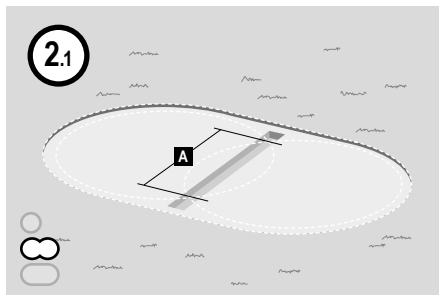

- Ⓓ Graben für Stahlträger
- Ⓕ Creusement pour poutre en acier
- Ⓘ Scavo per trave d'acciaio
- Ⓖ Greppel voor stalen drager
- Ⓒ Gräv ett dike för stålbalen
- Ⓒ Vykopat pro ocelový nosníky
- Ⓒ Jamy pre ocelové nosníky
- Ⓒ Luknje za jeklene nosilce
- Ⓒ Acélmerevítő alapja
- Ⓒ Gropi pentru montanții de oțel

FÜR ALLE BECKENTYPEN

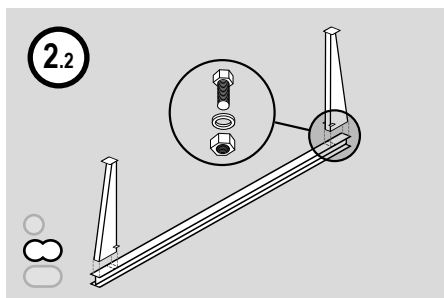

- Ⓓ Montage der Stahlstützträger
- Ⓕ Montage des jambes de force en acier
- Ⓘ Montaggio delle travi di sostegno in acciaio
- Ⓖ Montage van stalen steun
- Ⓒ Montera stålbalen
- Ⓒ Montáž ocelových nosníků
- Ⓒ Montáž ocelového podperného nosníka
- Ⓒ Montaža jeklenih nosilnih stebrov
- Ⓒ Acélmerevítő szerelése
- Ⓒ Montarea montanților de oțel pentru reazem

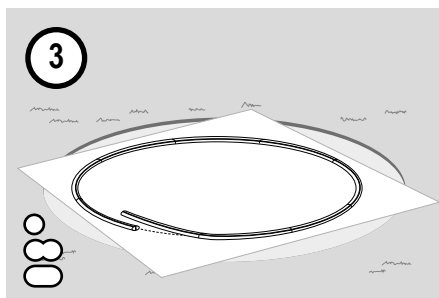

- Ⓓ Vlies und Bodenschienen auslegen
- Ⓕ Pose du tapis feutre et des rails d'assise
- Ⓘ Posare velo protettivo e profili inferiori
- Ⓖ Vlies en bodemrails uitleggen
- Ⓒ Lägga ut duk och bottenkenor
- Ⓒ uložení vlákniny a dnových kolejnic
- Ⓒ Rozložte podložku a dnový obruč
- Ⓒ Postavitev flisa in talnih tračnic
- Ⓒ Védőfólia és alap sínek elhelyezése.
- Ⓒ Amplasarea păturii drenante și șinelor bazei

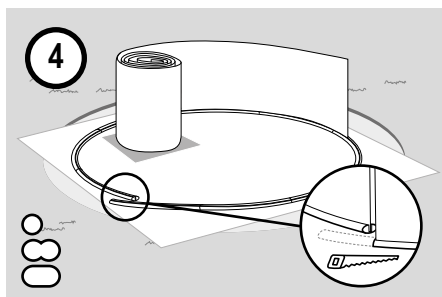

- Ⓓ Stahlmantel aufstellen
- Ⓕ Mise en place de la paroi en acier
- Ⓘ Disporre la lamiera
- ⒹL Stalen mantel opstellen
- Ⓐ Ställa upp stålmanteln
- ⒸZ stavba ocelového pláště
- ⒶK Postavte ocelový plášť
- ⒶI Postavitev pločevinastega plašča
- ⒶU Fémfalást felállítása.
- ⒶR Amplasarea mantalei de oțel

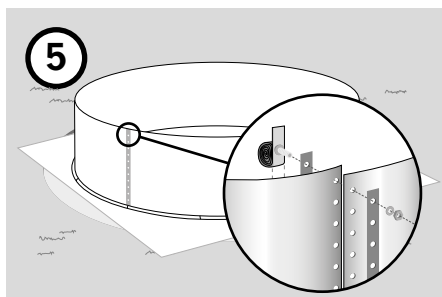

- Ⓓ Stahlwand verschrauben
- Ⓕ Assemblage de la paroi en acier
- Ⓘ Avvitare la parete
- ⒹL Stalen wand vastschroeven
- Ⓐ Skruva ihop stålväggen
- ⒸZ ocelovou stěnu spojit šrouby
- ⒶK Zoskrutkujte ocelovú stenu
- ⒶI Vijačenje pločevinastega plašča
- ⒶU Fémfal összecsavarozása.
- ⒶR Însurubarea peretelui de oțel

FÜR ACHTFORMBECKEN

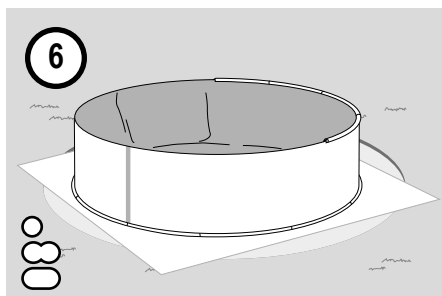

- Ⓓ Folie und Handlauf einhängen
- Ⓕ Accrochage du liner et de la margelle
- Ⓘ Agganciare il liner e il profilo superiore
- ⒹL Folie en reling inhangen
- Ⓐ Installera folien och hållskenan
- ⒸZ Zavěšení folie a zábradlí
- ⒶK Zaveste fóliu a držadlo
- ⒶI Napenjanje folije in ročaja
- ⒶU Fólia és felső sín behelyezése.
- ⒶR Suspendarea foliei și barei mână curentă

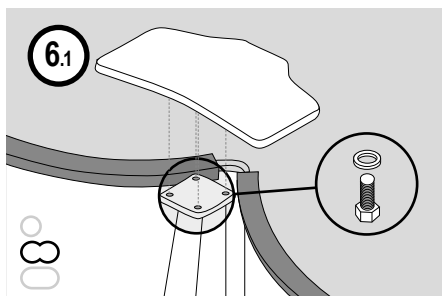

- Ⓓ Montage des Sitzboards
- Ⓕ Montage du siège
- Ⓘ Montaggio panchina laterale
- ⒹL Montage van de bevestigings-board
- Ⓐ Montera sittbrådan
- ⒸZ Montáž sedačky
- ⒶK Montáž sedadla
- ⒶI Montaža sedeža
- ⒶU Összekötő, felülő lemez szerelése
- ⒶR Montarea banchetei



Bitte beachten Sie die ausführliche Anleitung auf den nachfolgenden Seiten.

- Ⓕ Une notice d'utilisation détaillée dans votre langue est disponible sur le site Internet <http://download.waterman-pool.com>
- Ⓘ Potete trovare la descrizione dettagliata nella vostra lingua in Internet all'indirizzo <http://download.waterman-pool.com>
- Ⓝ Een uitgebreide handleiding in uw taal staat op internet onder <http://download.waterman-pool.com> voor u klaar.
- Ⓢ En utförlig anvisning på ditt språk finns att ladda ner på Internet under adressen <http://download.waterman-pool.com>
- ⒸZ Podrobné pokyny ve vašem jazyce jsou k dispozici na internetu jsou pro vás připraveny pod <http://download.waterman-pool.com>
- ⓈK Podrobný návod vo vašom jazyku nájdete na internete na stránke <http://download.waterman-pool.com>
- ⓈI celotna navodila v Vašem jeziku najдете na spletni strani <http://download.waterman-pool.com>
- ⒽU Részletes útmutató az Ön beszélt nyelvén az interneten a következő címen <http://download.waterman-pool.com> áll rendelkezésére.
- ⓇO Un manual cu instrucțiuni detaliate vă stă la dispoziție pe internet pregătit în limba dumneavoastră la <http://download.waterman-pool.com>



ELEKTRISCHE SICHERHEIT

- Der Stromanschluss für Ihr Schwimmbecken muss über einen FI – Schutzschalter abgesichert sein (30 mA)
- Nehmen Sie niemals elektrische Geräte mit in Ihr Schwimmbecken oder berühren diese aus dem Wasser heraus.



- Freistehende Filteranlagen/ Pumpen über 12 Volt müssen mindestens 3 m vom Pool entfernt montiert sein, wobei für die Stromquelle ein Abstand von 3,5 m zum Schwimmbecken einzuhalten ist.
- Bitte beachten Sie die DIN VDE 0100 Teil 702 bei allen elektrischen Installationen Ihres Pools

SICHERHEIT VON NICHTSCHWIMMERN

- Es ist jederzeit eine ständige, aktive und wachsame Beaufsichtigung schwacher Schwimmer und Nichtschwimmer durch eine sachkundige erwachsene Aufsichtsperson erforderlich (es wird daran erinnert, dass das Risiko des Ertrinkens bei Kindern unter 5 Jahren besteht).
- Es wird eine sachkundige erwachsene Person bestimmt, die das Becken überwacht, wenn es benutzt wird.
- Schwache Schwimmer oder Nichtschwimmer sollten persönliche Schutzausrüstung tragen, wenn sie ins Schwimmbecken gehen.
- Wenn das Schwimmbecken nicht benutzt oder überwacht wird, werden sämtliche Spielsachen aus dem Schwimmbecken und seiner Umgebung entfernt, um zu verhindern, dass Kinder davon angezogen werden.

SICHERHEITS- UND WARNHINWEISE



Die Verwendung eines Schwimmbecken Bausatzes setzt voraus, dass dieser mit den Sicherheitsvorschriften übereinstimmt, die in der Betriebs- und Wartungsanleitung beschrieben sind. Um das Ertrinken von Kindern zu verhindern, wird empfohlen, den Zugang zum Schwimmbecken zu sichern. Der Zugang zum Schwimmbecken ist so zu sichern, dass sich Kinder unter 5 Jahren nicht unbemerkt ins Wasser des Pools begeben können. Die Absicherung kann erfolgen durch einen kindersicheren Zaun oder eine kindersichere Abdeckung/Überdachung des kompletten Pools, ergänzend auch mit einer Alarmanlage. Alle Sicherheitsvorrichtungen

sind sinnvolle Hilfsmittel, ersetzen jedoch keine ständige und sachkundige Überwachung durch erwachsene Personen.



Während des Badebetriebes dürfen Zugangsvorrichtungen zum Schwimmbecken (z.B. Leitern) nicht entfernt werden. Nach Beendigung des Badens sind Leitern entweder komplett vom Pool zu entfernen, oder so zu sichern, dass ein unbefugter Zutritt nicht möglich ist (wir empfehlen z.B. die Verwendung einer Sicherheitsleiter mit abnehmbaren, oder hochklappbaren und verschließbaren Stufen).

SICHERE NUTZUNG DES SCHWIMMBECKENS



- Kopfsprünge in den Pool sind nicht erlaubt, niemals ins flache Wasser springen (schwere Verletzungen bis hin zum Tod sind möglich)
 - Erste Hilfe (Herz-Lungen-Widerbelebung) erlernen und diese Kenntnisse regelmäßig auffrischen. Das kann bei einem Notfall einen lebensrettenden Unterschied ausmachen.
 - Sämtliche Beckenbenutzer, einschließlich Kinder, anweisen, was in einem Notfall zu tun ist.
 - Abdeckplanen vor dem Baden komplett entfernen, niemals unter Abdeckungen tauchen.
 - Leiter zum Betreten des Schwimmbekens auf einen sicheren, festen Standboden stellen und regelmäßig auf Festigkeit aller Verbindungen oder eventuelle Beschädigungen überprüfen.
 - Das Schwimmbekken niemals nutzen, wenn man unter Einfluss von Alkohol, Drogen, oder Medikamenten steht.
 - Chemikalien für die Wasseraufbereitung niemals untereinander mischen, Chemikalien für das Schwimmbekken sicher verschlossen außerhalb der Reichweite von Kindern aufbewahren
 - Niemals alleine Baden, Kinder und Nichtschwimmer immer nur unter Aufsicht und ggf. unter Verwendung von Schwimmhilfen baden lassen. Sämtliche Nutzer, insbesondere Kinder, werden dazu ermuntert, schwimmen zu lernen.
 - Bitte verwenden Sie die beiliegenden Sicherheits – Aufkleber und befestigen diese an einer gut sichtbaren Stelle im Bereich Ihres Schwimmbekens (innerhalb von 2000 mm).
- 

- Bringen Sie Rettungsmittel (Stangen, Rettungsringe, Erste Hilfe Notrufnummern) in der Nähe des Pools an.
 - Regelmäßige pH-Wert Messung und Desinfektion, nur so können Sie das Verbreiten von Krankheitskeimen (Bakterien, Viren etc.) im Wasser verhindern. Bitte jeweils vor und nach dem Baden Abduschen. Bitte niemals stark überhitzt ins Wasser gehen oder Springen.
 - Bitte niemals auf den Beckenrand setzen und keine übertriebenen Wasserbewegungen verursachen, insbesondere bei frei aufgestellten Schwimmbekken.
 - Vermeiden Sie es, im Bereich des Schwimmbekens zu Rennen (Gefahr des Ausrutschens)
 - Lassen Sie niemals Tiere (Hunde, Katzen, Fische) in Ihrem Schwimmbekken baden
 - Baden Sie niemals im Dunkeln und auch nicht bei einer gefährlichen Witterungslage (Blitz, Donner, Gewitter)
 - Schwimmen/ Tauchen Sie niemals zwischen der Leiter und der Beckenwand (Gefahr des Einklemmens)
 - Ein funktionierendes Telefon und eine Liste von Notrufnummern werden in der Nähe des Schwimmbekens aufbewahrt.
 - Steigen Sie niemals direkt aus dem Pool, sondern immer nur über die Leiter. Übermäßiger Druck und Tritte gegen die Beckenwand können zu Beschädigungen oder zur Havarie des Schwimmbekens führen. Bitte niemals auf den Beckenrand/ Handlauf setzen
 - Verwenden Sie keine scharfkantigen Reinigungsgeräte oder Spielzeuge, diese könnten zur Beschädigung der Innenhülle führen.
 - Bitte kontrollieren Sie alle Schraubverbindungen regelmäßig auf festen Halt und stellen sicher, dass keine scharfkantigen Ecken, oder Kanten am Pool bzw. an den Zubehörteilen (z.B. Leiter) vorhanden sind von denen eine Verletzungsgefahr ausgehen kann.

KAUFINFORMATIONEN / TECHNISCHE ANGABEN RUNDFORM-BECKEN

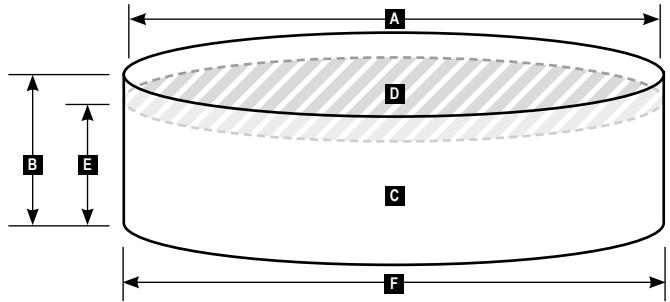
Hinweis:

Dieser Pool entspricht der Norm EN 16562-1 und ist ein Bausatz für ein aufgestelltes Schwimmbecken.



A	B	C	D	E	F		
Durchmesser (m)	Höhe (m)	Volumen (l)	Wasser- oberfläche	Max. Wassertiefe	Max. Außenmaß	Aufbau Zeit (ohne Beton)	erforderliche Personen- zahl für Aufbau
3,00	0,84	5.600	7 m ²	0,74 m		2 h	2 - 3
3,60	0,84	7.500	9,6	0,74 m		2 h	2 - 3
4,00	0,84	8.500	12,5 m ²	0,74 m		2 h	2 - 3
3,00	0,90	6.000	7 m ²	0,80 m		2 h	2 - 3
3,50	0,90	8.000	9,6 m ²	0,80 m		2 h	2 - 3
3,60	0,90	8.250	10,17 m ²	0,80 m		2,5 h	3
4,00	0,90	9.000	12,5 m ²	0,80 m		2,5 h	3
4,50	0,90	13.500	16 m ²	0,80 m		2,5 h	3
4,60	0,90	13.650	16,6 m ²	0,80 m		3 h	3
3,00	1,05	7.000	7 m ²	0,95 m		2 h	2 - 3
3,50	1,05	9.600	9,6 m ²	0,95 m		2 h	2 - 3
4,00	1,05	12.250	12,5 m ²	0,95 m		2,5 h	3
4,50	1,05	15.750	16 m ²	0,95 m		2,5 h	3
3,50	1,20	10.100	9,6 m ²	1,10 m		2 h	2 - 3
3,60	1,20	11.000	10,17 m ²	1,10 m		2,5 h	3
4,50	1,20	17.450	16 m ²	1,10 m		2,5 h	3
4,60	1,20	23.000	16,6 m ²	1,10 m		2,5 h	3
5,50	1,20	26.000	23,7m ²	1,10 m		3 h	3 - 4

Beckenmaß + 5 cm

Hinweis:

Dieser Pool entspricht der Norm EN 16562-1 und ist ein Bausatz für ein aufgestelltes Schwimmbecken.

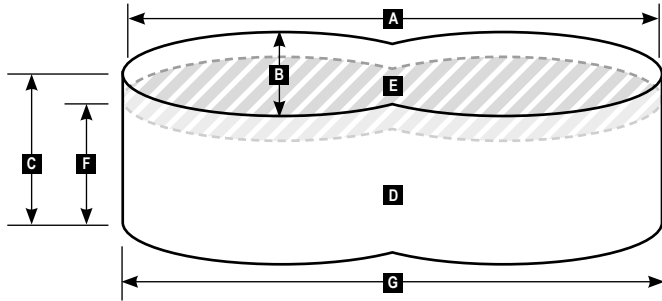

A	B	C	D	E	F	G		
Länge (Meter)	Breite (Meter)	Höhe (Meter)	Volumen (Liter)	Wasser- oberfläche	Max. Wassertiefe	Max. Außenmaß	Aufbau Zeit (ohne Beton)	erforderliche Personen- zahl für Aufbau
4,70	3,00	0,90	9.750	11,3 m ²	0,80	4,75 x 3,05	3,5 h	3

Verwendung	Aufstellbecken, Teileinbaubecken, Einbaubecken	
Bausatztyp	Bausatz für aufgestellte Schwimmbecken	
Wasserdichtheitsklasse	WO: 0 lt	
Benötigtes Werkzeug zum Aufbau:	<input type="checkbox"/> Richtscheit <input type="checkbox"/> Spaten / Schaufel <input type="checkbox"/> ggf. Rüttelplatte <input type="checkbox"/> Zollstock <input type="checkbox"/> Schnur <input type="checkbox"/> Pflor	<input type="checkbox"/> Wasserwaage <input type="checkbox"/> Gummihammer, <input type="checkbox"/> Eisensäge <input type="checkbox"/> Schlitz-Schraubendreher, <input type="checkbox"/> 10er Ringschlüssel <input type="checkbox"/> Markierspray oder Mehlfasche
Zusätzlich erforderliches Material	<input type="checkbox"/> Bodenschutzvlies	<input type="checkbox"/> Wasserpflegeprodukte
Sinnvolles Zubehör	<input type="checkbox"/> Sicherheitsleiter <input type="checkbox"/> Abdeckplane <input type="checkbox"/> Bodensauger	<input type="checkbox"/> Kescher <input type="checkbox"/> Schwimmdosierer <input type="checkbox"/> Wassertestgerät
Beiliegende Sicherheitsaufkleber	 Kenntnis über das Risiko des Springens	 Beaufsichtigung von Kindern durch Erwachsene
		 Kenntnisse über das Risiko des Ertrinkens

Bitte prüfen Sie vor dem Aufbau, ob alle erforderlichen Teile gemäß der anliegenden Stückliste vorhanden sind:

- Rundbecken-Sets:**
- 1 x Stahlwand
 - 1 x Innenhülle
 - 1 x Profilschienen-Paket
 - 1 x Schraubenset
 - 1 x Anleitung
 - 1 x Abdeckleiste
 - 3 x Sicherheitsaufkleber
 - 2 x Schraubenleisten

- Achtformbecken-Sets:**
- 1 x Stahlwand
 - 1 x Innenhülle
 - 1 x Profilschienen-Paket
 - 2 x Schraubenset
 - 1 x Anleitung
 - 1 x Abdeckleiste
 - 3 x Sicherheitsaufkleber
 - 2 x Schraubenleisten
 - 1 x Grundträger
 - 2 x Seitenstützen
 - 2 x Sitzbohlen

Die Filteranlage, ggf. Skimmer und auch die Leiter haben jeweils eine separate Montage- und Bedienungsanleitung, welche dem Artikel beiliegt (modellabhängig)

STANDORTWAHL

Bitte klären Sie zunächst, ob das ausgesuchte Schwimmbecken auch wirklich ohne Baugenehmigung und ohne weitere behördliche Formalitäten an dem ausgewählten Standort aufgebaut werden darf. Hierbei ist auch zu berücksichtigen, dass sich keine Leitungen (Gas, Wasser, Strom, Telefon etc.) im Montagebereich Ihres neuen Schwimmbeckens befinden. Eingebaute Schwimmbecken (ist für Standard Pools nicht empfohlen) dürfen nicht im Schichtwasser- oder Grundwasserbereich installiert werden.

- Sonniger Standort:** Wir empfehlen einen Standort auszuwählen, der möglichst lange und viel Sonneneinstrahlung pro Tag hat.
- Bäume:** sollten sich nicht in unmittelbarer Nähe zum Pool befinden, da hiervon eine starke Verschmutzung (Laub, Nadeln, Blütenstaub) und Beschattung ausgehen.

- Wind:** Optimal ist es, die Hauptwindrichtung so zu nutzen, dass Schmutz der auf die Wasseroberfläche fällt, in Richtung des Skimmers getrieben wird.
- Logistik/ Nachbarn:** Zum Betrieb Ihres Schwimmbeckens benötigen Sie Strom (mit FI Schutzschalter gesichert), Wasser zu Nachfüllen, und einen Abwasseranschluss/ Kanalrohr. Es ist sinnvoll den Pool möglichst nah am Haus ggf. im Bereich der Terrasse zu platzieren, allerdings sollte man immer darauf achten, dass es bei technischen Problemen nicht zu Schäden am Haus kommen kann (z.B. auslaufendes Wasser, welches in den Keller fließt). Bitte achten Sie auch darauf, dass Nachbarn nicht im Überfluss gestört werden, bzw. dass man den Standort möglichst geschützt (Privatsphäre) auswählt.

EINBAU-HINWEIS

Bitte beachten Sie, dass alle unsere Standard-Schwimmbecken (Stahlwandstärke bis 0,35 mm) herstellereits nur als reine Aufstellschwimmbecken konzipiert sind. Ein Erdeinbau wird für diese Schwimmbecken nicht empfohlen. Sollten Sie Ihren Pool trotzdem in die Erde einbauen, so erlischt hierdurch jeglicher Gewährleistungsanspruch (insbeson-

dere in Bezug auf die Stahlwand). Wenn Pools in die Erde eingebaut werden, muss der Pool auf jeden Fall im gesamten Einbaubereich eine umlaufende 20 cm dicke Betonhinterfüllung erhalten. Zusätzlich wird empfohlen die Stahlwand mit einer 2 cm dicken Styrodurplatte von außen zu isolieren bzw. vor direkter Berührung mit dem Beton zu schützen.

BODENVORBEREITUNG RUNDBECKEN

Der beste Untergrund für Ihr Schwimmbecken ist eine Betonplatte (Stärke ca. 20 cm), welche jedoch wirklich zu 100 % in der Waage sein muss (Terrassen, Pflasterflächen etc. sind kritisch/ nicht geeignet, da mit Gefälle angelegt).

- Bitte die Stellfläche markieren, in dem Sie einen Pfahl einschlagen und mittels Schnur und Markierspray bzw. Mehlfflasche einen Kreis abbilden:

Alternativ können Sie bei kleineren Rundbecken auch ohne Betonplatte auskommen, wenn Sie folgendes beachten:

- Gras, Bewuchs, Wurzeln komplett entfernen
- Erdreich soweit abtragen, bis der Untergrund zu 100 % in der Waage ist (bitte niemals aufschütten, und auch keinen Sand zum Auffüllen verwenden).

Der Untergrund muss zu 100 % in der Waage sein, max. Abweichung = 1 cm auf der gesamten Stellfläche, Tragfähigkeit des Untergrundes je Meter Beckentiefe = 1 to.

Der Pool muss auf gewachsenem Boden stehen, niemals im Hangbereich. Bitte den Untergrund mit einer Rüttelplatte verdichten. Der Stellplatz des Pools sollte im Durchmesser mindestens 20 cm größer sein, als das eigentliche Pool-Maß.

Abmessung Schwimmbecken	Schnurlänge
300 cm	160 cm
350 cm	185 cm
360 cm	190 cm
400 cm	210 cm
450 cm	235 cm
460 cm	240 cm
550 cm	285 cm

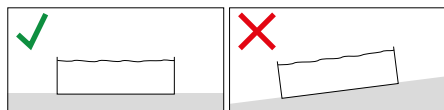
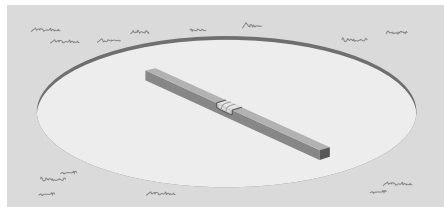
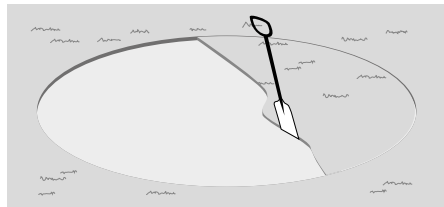
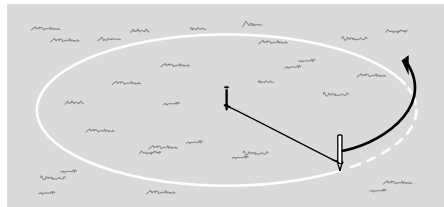

VLIES AUSLEGEN

Nachdem die Bodenvorbereitung abgeschlossen ist und der Untergrund zu 100 % in der Waage ist, müssen Sie bitte als nächstes ein synthetisches Bodenschutzvlies (gehört nicht zum Lieferumfang) auslegen. Bitte den Untergrund nochmal gründlich reinigen und von allen Steinen/ Unebenheiten beseitigen, die für die Folie gefährlich sein könnten.

Bitte das Vlies entweder auf Stoß verlegen und mit doppelseitigem Klebeband fixieren, oder überlappen lassen. Das Vlies sollte außen ca. 10cm größer sein als das Poolmaß (Ohne Schutzvlies haben Sie keinen Garantieanspruch auf die Folie).

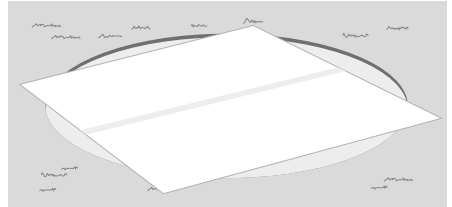
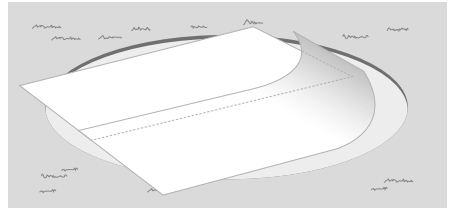

BODENSCHIENEN MONTIEREN

Als nächster Schritt werden jetzt die Bodenschienensegmente mit Hilfe der Verbindungsrohrechen zusammengesetzt.

Bitte beachten Sie, dass die Bodenschienen zum Schluss auf die Länge der Stahlwand gekürzt werden müssen.

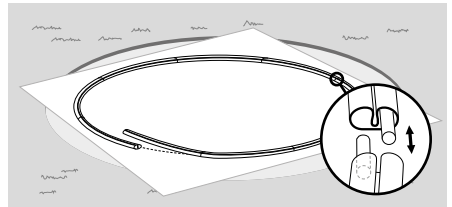

AUFSTELLEN DER STAHLWAND

Bitte nicht bei starkem Wind aufstellen, es sollten mindestens 3 Personen mit anfassen, damit die Stahlwand nicht umknickt/ umfällt. Zur Stabilisierung kann man vorübergehend Handlaufsegmente oben auf die aufgestellte Stahlwand stecken. Bitte unbedingt Schutzhandschuhe tragen, da die Stahlwand scharfkantig sein kann. Bitte stellen Sie die Stahlwand auf ein Holzbrett und rollen diese vorsichtig auseinander. Die Stahlwand wird in die Bodenschienen gestellt (weiße Seite nach außen). Eventuell kann es hilfreich sein mit einem Brett die Bodenschienen von unten in die Stahlwand zu drücken.

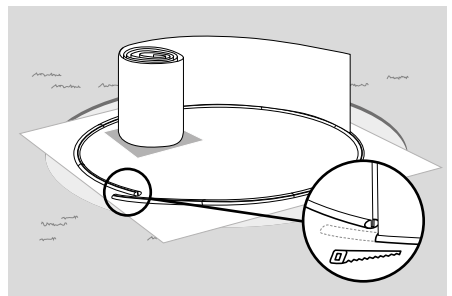

STAHLWAND VERSCHRAUBEN

Die Stahlwand wird mit den Schrauben (von innen nach außen stecken und mit U-Scheibe und Mutter verbunden) fest verschraubt. Bitte zusätzlich die beiden Schraubenleisten zur Stabilisierung von außen und innen gem. Skizze montieren. Wichtig ist es auch, dass die runden Schraubenköpfe von der Innenseite her mit einem Klebeband abgepolstert werden, da es sonst später Schäden an der Innenfolie geben kann.

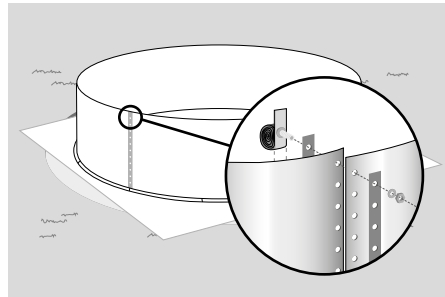

EINBAU DER FOLIE

Bitte beachten Sie, dass Innenfolien für Schwimmbecken immer im Untermaß gefertigt werden, damit sie nach dem Einbau faltenfrei im Pool anliegen. Da die PVC – Folie ein thermoplastisches Material ist, welches mit zunehmender Temperatur weicher wird, sollte die Außentemperatur bei ca. 20° bis 25° Celsius liegen. Bitte die Folie niemals über den Boden ziehen, oder mit Schuhen betreten.

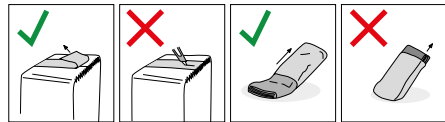

Je nach der von Ihnen ausgewählten Modellvariante haben Sie entweder eine sogenannte **Overlap – Folie** (diese wird über den Rand gezogen und mit dem Handlauf fixiert), oder eine Folie mit **Einhängebiese** (dies ist eine angeschweißte Verstärkung an der Folie die an der Stahlwand eingehangen wird) bestellt. Serienmäßig sind die meisten Standard Becken immer mit einer Overlap Folie ausgestattet.

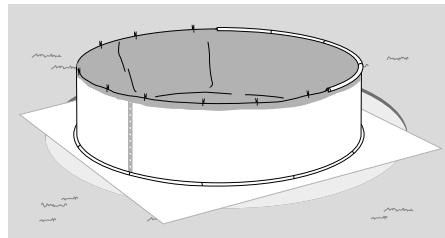

Zur Montage legen Sie bitte die Folie in den Pool (evtl. vor der Montage schon mal ½ Stunde in die Sonne, damit die Falten herausgehen) und richten diese grob aus. Die Folie wird dann über den Rand gelegt (Überlappung = ca. 10 cm) und zunächst mit Wäscheklammern provisorisch festgeklemmt. Die Schweißnaht zwischen Boden und Wand sollte in etwa im Bereich der Bodenschienen liegen. Bitte dann ca. 2 cm Wasser einfüllen (hierbei können Sie nochmal kontrollieren, ob der Pool wirklich gerade steht, der Wasserstand sollte überall gleich hoch sein). Bei diesem Wasserstand können Sie problemlos alle noch vorhandenen Falten entfernen

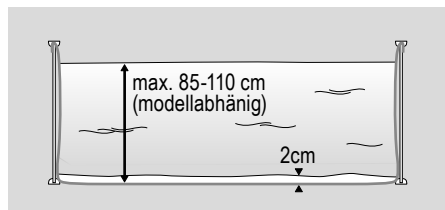

indem Sie die Folie nach außen drücken und die Überlappung verändern. Wenn die Folie richtig sitzt entfernen Sie bitte die Wäscheklammern und setzen vorsichtig den Handlauf auf. Das letzte Segment des Handlaufes bitte genauso wie die letzte Bodenschiene mit Hilfe einer Eisensäge kürzen. Nun kann der Pool komplett befüllt werden, maximaler Füllstand = 85 cm. Bitte den Pool niemals ohne Wasser stehen lassen, da er sonst instabil wird. Die überstehende Folie bitte nicht abschneiden.

AUFBAU DES POOLS (ACHTFORMBECKEN)

3 unterschiedliche Montage Möglichkeiten:

- **Frei stehend/ ebenerdig**
- **Teilversenkt**
Möglich – wird aber nicht empfohlen!
(Achtung der eingebaute Teilbereich des Beckens benötigt eine Magerbeton Hinterfüllung)
- **Komplett eingebaut**
Möglich – wird aber nicht empfohlen!
(nur mit Magerbeton Hinterfüllung (20 – 30 cm) möglich. Das Becken darf nicht länger ohne Wasser befüllt stehen bleiben.

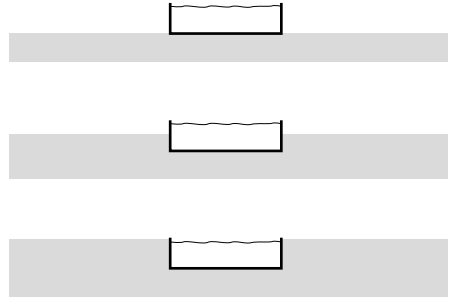

BODENVORBEREITUNG ACHTFORMBECKEN

Bitte die Stellfläche markieren, in dem Sie zwei Pfähle im Abstand A (siehe Tabelle) einschlagen und mittels Schnur (Länge siehe Tabelle) und Markierspray bzw. Mehlflasche zwei Kreise abbilden:

Als Untergrund für Ihren Achtformpool empfehlen wir eine Betonplatte mit Eisenarmierung (Stärke 20 cm). Der Untergrund muss auf jeden Fall eine Tragfähigkeit von mindestens 1,2 t. (Beckentiefe 1,20 m) bzw. 1,0 t. (Beckentiefe 0,90 m) haben. Der Untergrund muss zu 100 % in der Waage sein, die maximale Abweichung beträgt 1 cm auf der gesamten Stellfläche des Pools. Bei größeren Abweichungen riskieren Sie den Einsturz des gesamten Schwimmbeckens.

Der Stellplatz des Pools sollte im Durchmesser mindestens 20 cm größer sein, als das Pool-Maß (siehe Schnurlänge lt. Tabelle). Bei Erdeinbau entsprechend der Wandhinterfüllung dann bitte anpassen (bei nachdrückendem Erdreich empfehlen wir eine 30 cm Magerbetonhinterfüllung). Bitte in diesem Fall das Maß Schnurlänge um 10 cm erhöhen (lt. v.g. Tabelle).

Abmessung Schwimmbecken	Schnurlänge „R“	Abstand „A“
470 x 300 cm	170 cm	170 cm

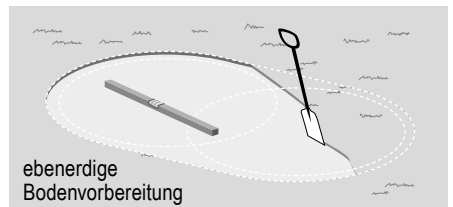
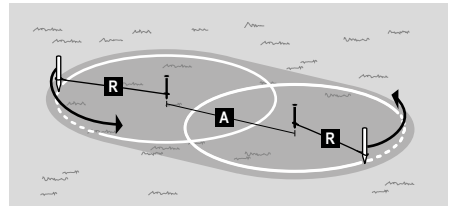

In der Mitte der Betonplatte müssen Sie bitte in jedem Fall einen Graben mit 240 mm Breite und 255 mm Tiefe berücksichtigen, hier wird später der Stahlträger eingelassen und mit Beton fixiert. (Länge des Grabens siehe nachfolgende Tabelle Seite 15)

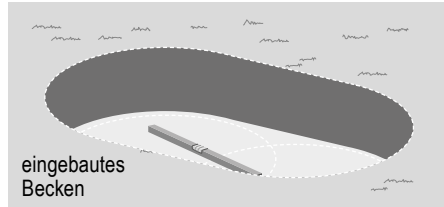

Der Stahlträger wird ca. 22,5 cm in die Bodenplatte eingelassen (bis zur Höhe der Befestigungslaschen der Bodenschienen Anschluss – Stücke):

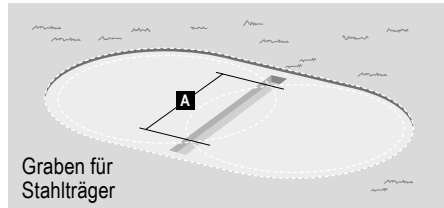

MONTAGE DER STAHLSTÜTZTRÄGER

Bitte montieren Sie die Stahlträger gem. der nachfolgenden Skizze. Bitte achten Sie darauf, dass alle Schraubverbindungen wirklich fest und sicher montiert werden.

Abmessung Schwimmbecken	Grabenlänge	Stützenabstand „A“
470 x 300 cm	320 cm	248,0 cm

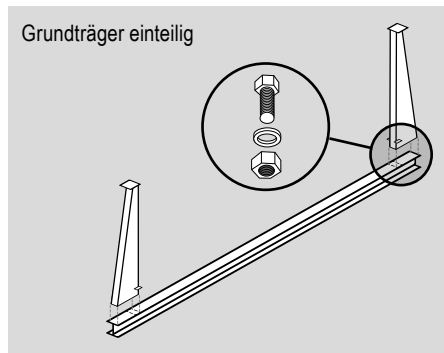

Bitte den Stützenabstand der fertig montierten Stützen anhand der Tabelle nochmal kontrollieren. Hier sehen Sie auch das erforderliche Maß für den Graben zum Einlassen der Stützen.

AUFSTELLEN UND FIXIEREN DER STAHLSTÜTZTRÄGER

Vormontierte Stützeinheiten in den Graben stellen. Stützeinheit genau senkrecht ausrichten. Ebenerdig mit der Betonplatte vergießen (Einbautiefe ca. 22,5 cm), so dass die Laschen zur Befestigung der Bodenschienen mit der Oberkante der Betonplatte abschließen.

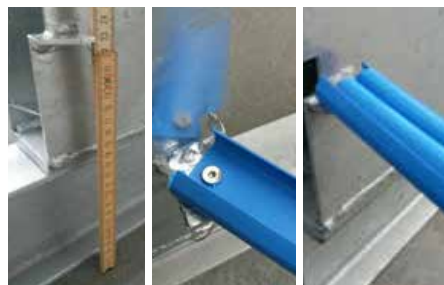

Einbautiefe des Stahlträgers (ca. 22,5 cm)

Montage des Bodenschienen-Anschluss-Stückes

Aufstecken der Bodenschiene am Stahlträger

AUSLEGEN DES BODENSCHUTZVLIES UND DER BODENSCHIENEN

Nachdem der Untergrund fertig vorbereitet ist, bitte das Bodenschutzvlies (gehört nicht bei jedem Becken zum Lieferumfang) ausbreiten. Ränder entweder überlappen (Das kann sich allerdings dann durch die Innenhülle abzeichnen.) oder auf Stoß verlegen und mit doppelseitigem Klebeband von unten fixieren. Jetzt stecken Sie bitte die Bodenschienen mit Hilfe der Verbinder zusammen. Hierbei beginnen Sie bitte immer am Stahlträger an den Bodenschienen Anschluss-Stücken. Die richtige Länger der Bodenschienen ergibt sich erst nach dem Einstellen der Stahlwand, die Bodenschienen müssen dann entsprechend gekürzt werden.



Achtung: Bei den Achtformbecken liefern wir immer 2 komplette Sätze Bodenschienen für die jeweilige Rundbeckengröße aus (also z.B. bei einem

Achtformbecken 470 x 300 cm erhalten Sie 2 x Bodenschienen 300 cm rund), dementsprechend haben Sie immer ein paar Segmente übrig.

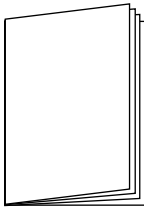
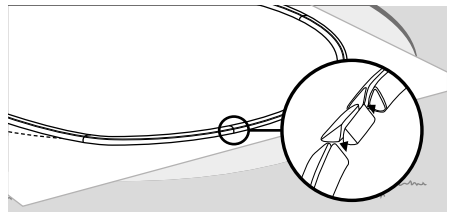
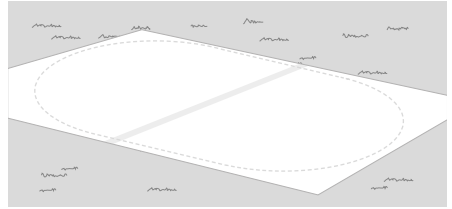
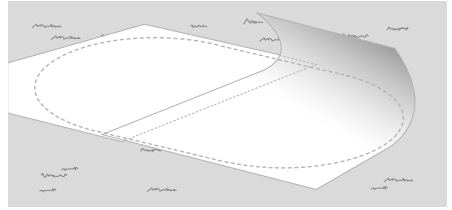

AUFSTELLEN DER STAHLWAND, MONTAGE DER INNENHÜLLE, HANDLAUF & BETONHINTERFÜLLUNG

Alle weiteren Montageschritte und einzuhaltenden Vorschriften sind identisch mit den Rundbecken, bitte lesen Sie hierzu weiter auf der Seite 12 dieser Anleitung.

MONTAGE DER SITZBORDE

Zum Abschluß schrauben Sie bitte noch die beiliegenden Sitzbohlen oben auf die Stahlträger:

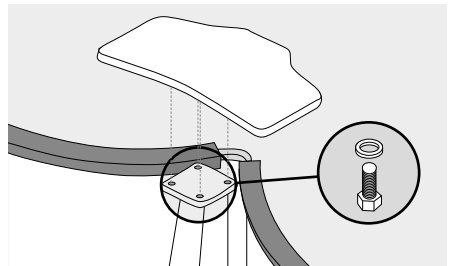

TIPPS ZUR ÜBERWINTERUNG

Alle unsere Stahlwand – Schwimmbecken sind winterfest. Sie können im Winter mit Wasser befüllt stehen (Wasserstand im Pool mindestens 3/4), bitte den Pool niemals ohne Wasser überwintern. Wir empfehlen zur Einwinterung ein Winterschuttmittel in den Pool zu geben, hierdurch wird die Grundreinigung im Frühjahr erheblich erleichtert. Nach der Zugabe des Winterschuttmittels (zum Verteilen am besten die Filteranlage für ca. 15 Minuten auf Zirkulieren stellen) kann die Filteranlage abgebaut werden (bei Sandfilteranlagen bitte den Quarzsand komplett entnehmen und die Filteranlage im frostfreien Bereich einlagern). Den Wasserstand bei Kartuschenfiltern bitte unverändert lassen, bei Sandfilteranlagen bitte den Wasserpegel bis unter die Skimmerkante absenken, die Einlaufdüse mit einer Winterschutzkappe verschließen, und den

Schlauch am Skimmer entfernen, so dass Regenwasser abläuft. Unterirdische Leitungen/ Rohrsysteme bitte entleeren damit kein Defekt durch das Gefrieren entstehen kann.

Der Pool sollte im Herbst mit einer winterfesten Abdeckplane abgedeckt und kindersicher verschlossen werden. Der Zugang zum Pool ist so abzusichern, dass niemand darin ertrinken kann. Bitte achten Sie darauf, wenn der Wasserstand für den Winter abgesenkt wurde, dass die verwendete Abdeckplane groß genug ist, so dass sie trotzdem auf dem Wasser aufliegt. Wenn sich ein Hohlraum bildet unter der Abdeckplane kann dies durch den Druck des Regenwassers unter Umständen zu größeren Beschädigungen des Schwimmbeckens, bis zum Einknicken der Stahlwand führen

ALLGEMEINE HINWEISE

- Bitte verwenden Sie ausschließlich Leitungswasser und niemals Brunnenwasser zur Befüllung Ihres Schwimmbeckens. Brunnenwasser ist oft sehr stark eisenhaltig und es kommt bei Zugabe der Wasserpflegemittel zu einer Braunfärbung des Poolwassers.
- Bitte sofort nach dem Aufbau den richtigen pH – Wert des Wassers einstellen, und eine erste Stoßchlorung des Wassers vornehmen (alternativ entsprechend mit anderen Wasserpflegemitteln arbeiten, falls gewünscht)
- Bei Kartuschenfiltern bitte kein Flockungsmittel einsetzen, da hierdurch die Filterkartusche verstopfen kann.
- Niemals Wasserpflegemittel direkt ins Wasser geben, sondern z.B. Chlortabletten über einen Schwimmdosierer zugeben.
- Regelmäßig Frischwasser nachfüllen
- Dieses Schwimmbecken ist nur zur freien Aufstellung und niemals zum Erdeinbau geeignet (Bei Nichtbeachtung entfällt der Gewährleistungsanspruch).
- Der Pool muss immer mit Wasser befüllt sein, da er sonst seine Stabilität verliert. Außerdem kann die Folie schrumpfen, wenn der Pool ohne Wasser steht.
- Wasser nur bis maximal 5 cm unter den Handlauf befüllen.
- Die Filteranlage sollte jeden Tag ca. 6 bis 8 Stunden laufen, bitte denken Sie daran die Filterkartuschen regelmäßig zu säubern, bzw. nach ca. 6 Wochen komplett zu ersetzen.
- Den Boden regelmäßig mit einem Bodenreiniger/ Sauger säubern



Anmeldung einer Reklamation

Waterman Kundendienst

Bahnhofstr. 68

73240 Wendlingen

Tel.: + 49 (0) 7024/4048-666

Fax: + 49 (0) 7024/4048-667

E-Mail: service@waterman-pool.com

Ihre Kontaktdaten

Name*

Straße*

PLZ/ Ort*

Telefon*

Mobil

Fax

E-Mail*

Bitte fügen Sie Ihrer Reklamation unbedingt einen Kaufbeleg* bei! (Der Kaufbeleg ist dringend erforderlich, er ist Voraussetzung für jegliche Gewährleistungsansprüche ohne Kaufbeleg können wir die Reklamation leider nicht anerkennen / bearbeiten).

Bitte fügen Sie Ihrer Reklamation aussagekräftige Bilder* des Schadens bei! (Bilder des defekten Artikels) Diese geben uns die Möglichkeit den Sachverhalt besser beurteilen zu können. Zudem kann die Reklamation schneller bearbeitet werden und dies erspart Ihnen und uns unnötige Kosten und Wartezeit.

Ich habe am

bei der Firma

PLZ/Ort

das Produkt (Typ)

mit der Artikelnummer

gekauft.

Leider muss ich folgendes reklamieren (Bitte möglichst exakte Beschreibung):



Für eine reibungslose, schnelle und unkomplizierte Reklamationsabwicklung ist es wichtig das Anmeldeformular vollständig und mit allen benötigten Unterlagen (Kaufbeleg/Bilder) einzureichen. Der Kaufbeleg ist Voraussetzung für jegliche Gewährleistungsansprüche. Ohne Kaufbeleg können wir die Reklamation leider nicht anerkennen/bearbeiten. Aussagekräftige Bilder Ihrer Reklamation helfen uns, den Sachverhalt schneller beurteilen und bearbeiten zu können. Dies erspart Ihnen und uns unnötige Kosten und Wartezeit.

per Post an:

Waterman Kundendienst, Bahnhofstr. 68, 73240 Wendlingen

per Fax an:

+ 49 (0) 7024/4048-667

per Mail an:

service@waterman-pool.com

Das Anmeldeformular können Sie hier herunterladen: <http://reklamation.waterman-pool.com>



Ort*

Datum*

Unterschrift*

***Notwendige Angaben / Unterlagen**

GEWÄHRLEISTUNG

Für die Geltendmachung von Gewährleistungsansprüchen beachten Sie bitte Folgendes:

- Wir bieten für unsere Produkte einen Gewährleistungsanspruch für einen Zeitraum von 2 Jahren ab Kauf des Produktes. In diesem Zeitraum stehen wir dafür ein, dass der von uns gelieferte Artikel frei von Fabrikations- und/oder Materialfehlern ist.
- Unsere Gewährleistungsverpflichtung erstreckt sich nicht auf Mängel, Fehler oder Schäden, die durch unsachgemäße oder gewaltsame Bedienung durch den Kunden oder nicht zum Verantwortungsbereich von uns gehörige dritte Personen entstehen. Darüber hinaus ist die Gewährleistung ausgeschlossen im Falle von Höherer Gewalt.
- Im Falle eines Transports des defekten Produkts übernehmen wir innerhalb der Gewährleistung die Kosten. Außerhalb der Gewährleistung hat der Kunde die Kosten selber zu tragen.
- Kommt es zu einer kostenlosen Ersatzlieferung führt diese nicht zum Neubeginn der Verjährung gemäß §212 BGB.
- Zudem übernehmen wir keine Gewährleistung für Verschleißteile, bei mangelhafter Wartung und bei Folgeschäden durch unzulässig verwendeten Betriebsstoffen.
- Dasselbe gilt bei Nichtbefolgung der Betriebs- oder Wartungsanweisungen, bei Überbeanspruchung oder sonstige Eingriffe in die gelieferte Ware sowie dann, wenn an von uns gelieferten Artikeln Änderungen vorgenommen, Teile ausgewechselt oder für diese Waren Verbrauchsmaterialien verwendet werden, die nicht den Originalspezifikationen entsprechen.
- Ansprüche des Kunden auf Schadenersatz, z.B. wegen Nichterfüllung, Verschulden bei Vertragschluss, Verletzung vertraglicher Nebenverpflichtungen, für Mangelfolgeschäden, aus unerlaubter Handlung und sonstigen Rechtsgründen sind ausgeschlossen. Dies gilt nicht für die Haftung wegen des Fehlens einer zugesicherten Eigenschaft, wegen Vorsatzes oder grober Fahrlässigkeit. Insbesondere wird kein Ersatz für Wasser und Chemikalien geleistet die wegen der Undichtigkeit eines Pools abgelassen werden mussten.
- Mechanische Beschädigungen sind von der Gewährleistung ausgeschlossen

KUNDENDIENST

vielen Dank, dass Sie sich für ein Produkt von uns entschieden haben. Unsere Produkte unterliegen einer strengen Qualitäts-Endkontrolle. Trotzdem kann nicht ausgeschlossen werden, dass Funktionsstörungen oder Defekte auftreten. Sollte das von Ihnen erworbene Produkt wider Erwarten nicht einwandfrei funktionieren oder sonst nicht in Ordnung sein, dann wenden Sie sich bitte direkt an unseren Kundendienst.

Unser Kundendienst steht Ihnen selbstverständlich auch nach Ablauf der Gewährleistungsfrist zur Verfügung.



**BITTE NICHT
AN DAS GESCHÄFT
ZURÜCKGEBEN!**

Fragen? Probleme? Fehlende Teile?
Unser Kundendienst hilft gerne weiter.

Waterman Kundendienst

Bahnhofstr. 68, 73240 Wendlingen

Tel.: +49 (0) 7024/4048666

Fax: +49 (0) 7024/4048667

E-Mail: service@waterman-pool.com
