

WORX®

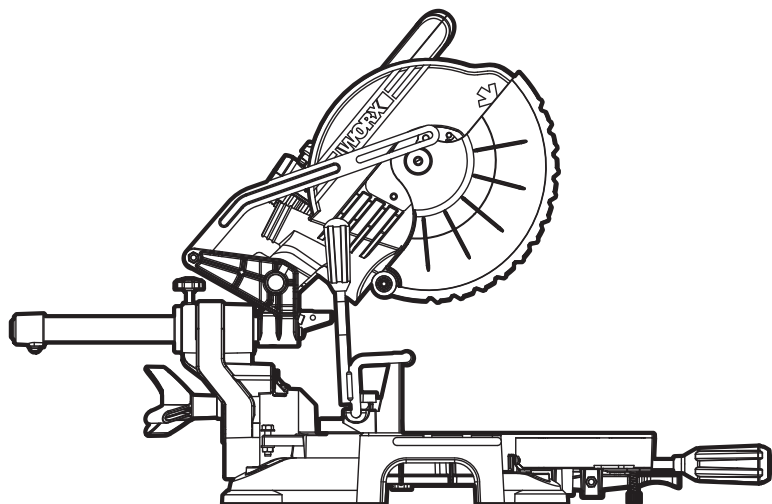

20V Sliding Miter Saw	EN	P08
20V Gleitgehrungssäge	D	P16
Scie à onglets coulissante 20V	F	P26
20 V Troncatrice con funzione di scorrimento	I	P35
Sierra ingletadora deslizante de 20V	ES	P44
20V Glijdende verstekzaag	NL	P53
20V Pilarka ukośna	PL	P62
20V sínes gérvágó fűrészek	HU	P71
20V Ferăstrău de alunecare	RO	P80
20V posuvná pokosová pila	CZ	P89
20V Posuvná pokosová pila	SK	P98
Serra de esquadria deslizante 20V	PT	P107
20V glidande geringssågar	SV	P116
20V drsna Mitra žaga	SL	P124

WX845 WX845.9

Original instructions	EN
Originalbetriebsanleitung	D
Notice originale	F
Istruzioni originali	I
Manual original	ES
Oorspronkelijke gebruiksaanwijzing	NL
Instrukcja oryginalna	PL
Eredeti használati utasítás	HU
Instrucțiuni originale	RO
Původní návod k používání	CZ
Pôvodný návod na použitie	SK
Manual original	PT
Bruksanvisning i original	SV
Izvirna navodila	SL

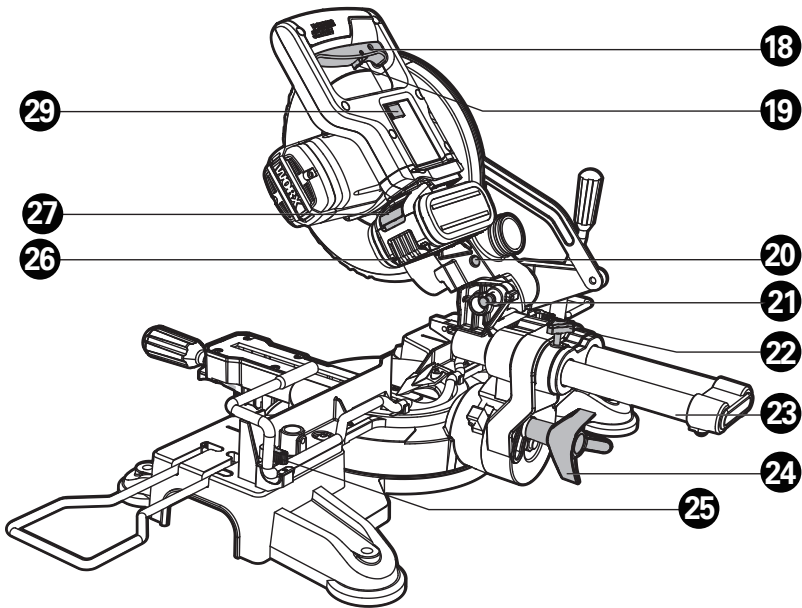
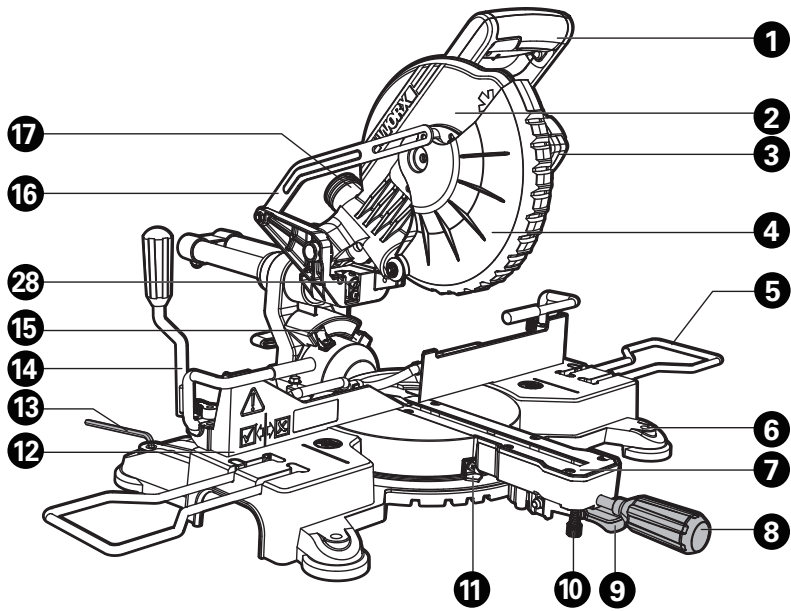

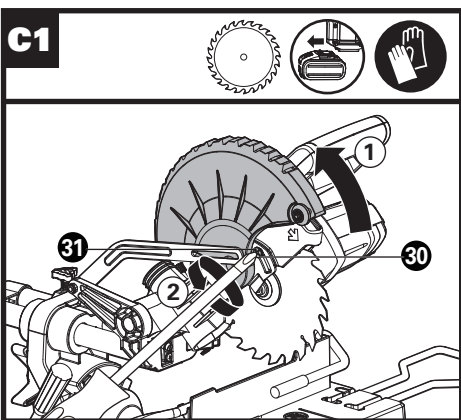
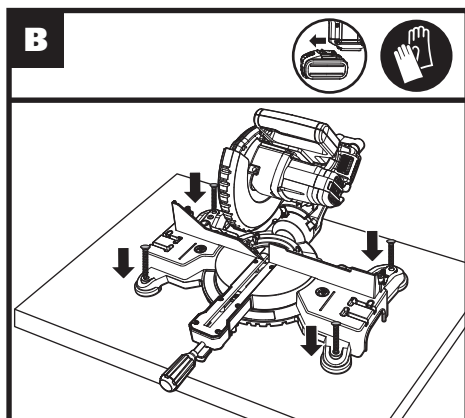
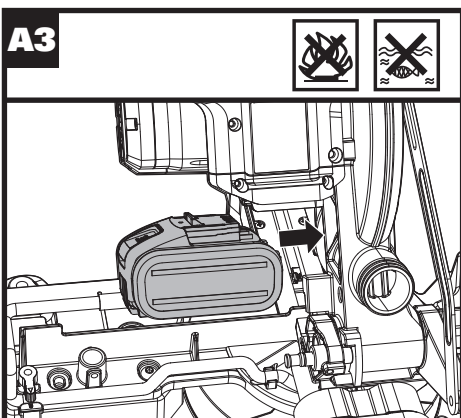
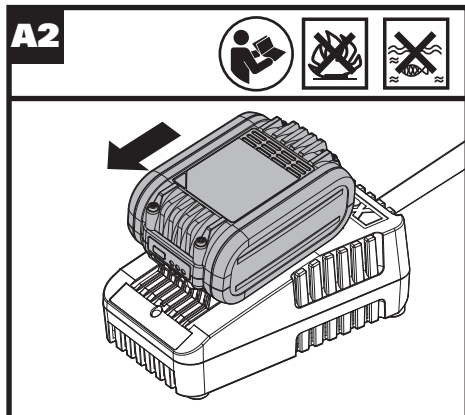
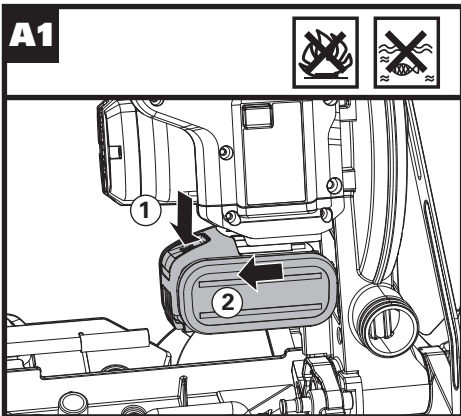

C2

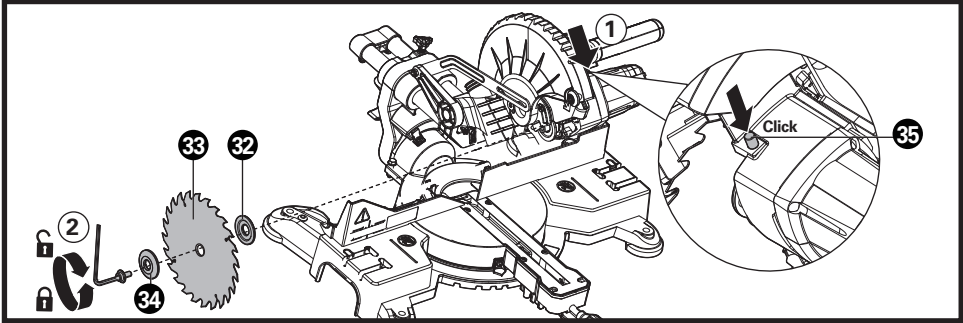

C3

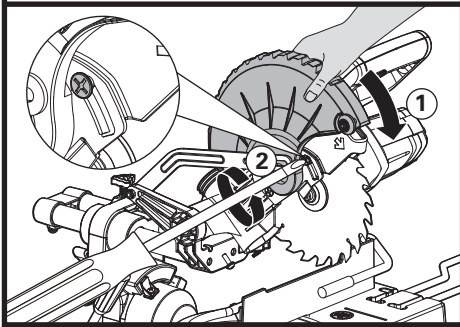

D

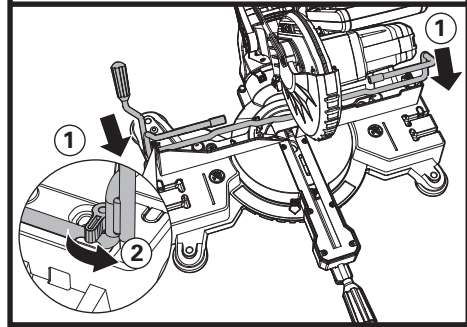

E

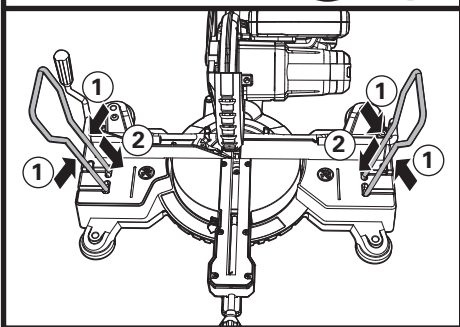

F

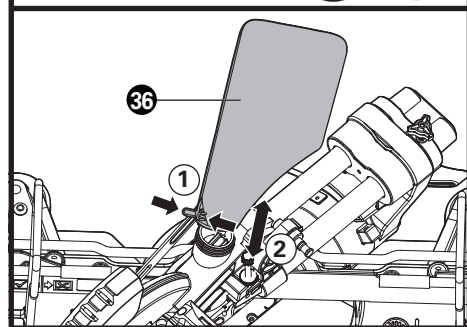

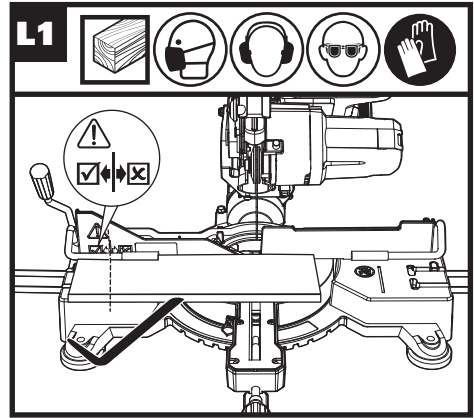
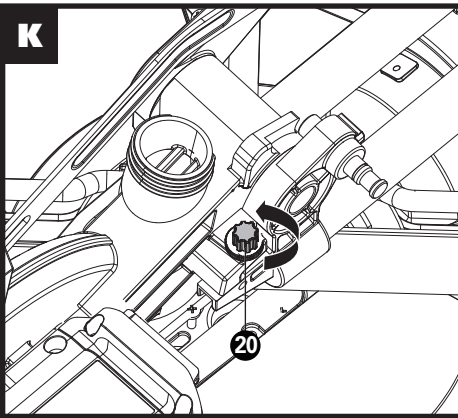
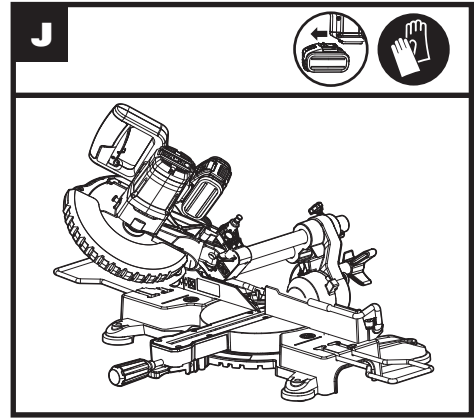
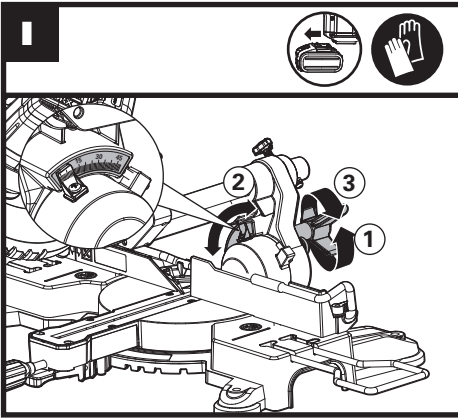
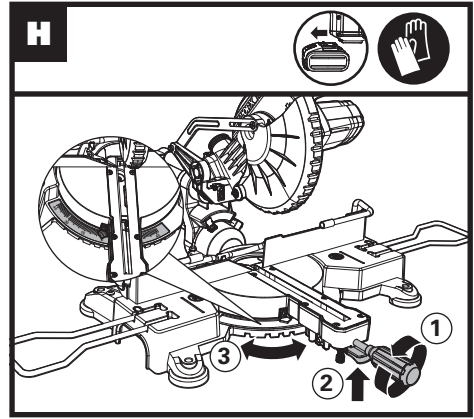
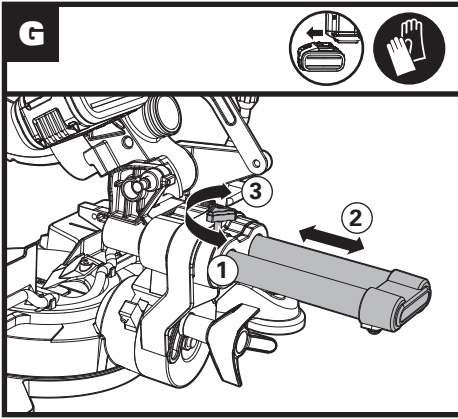

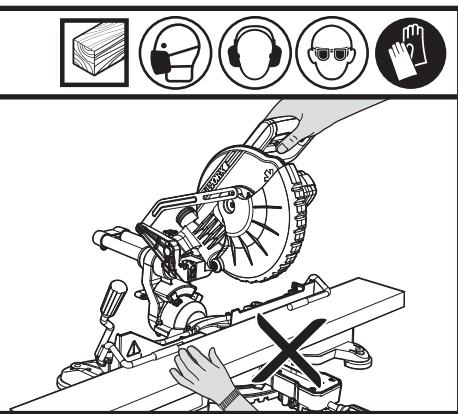
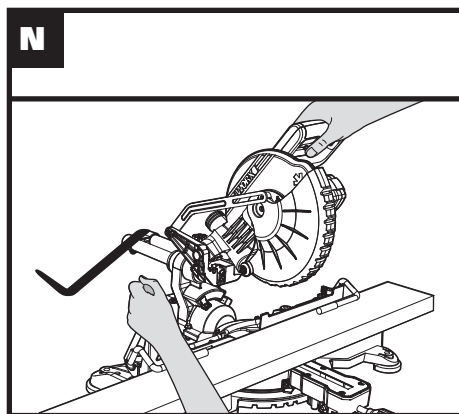
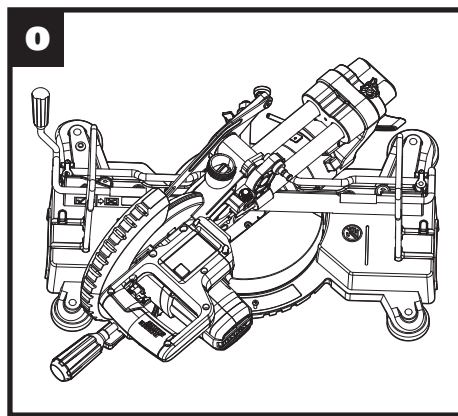
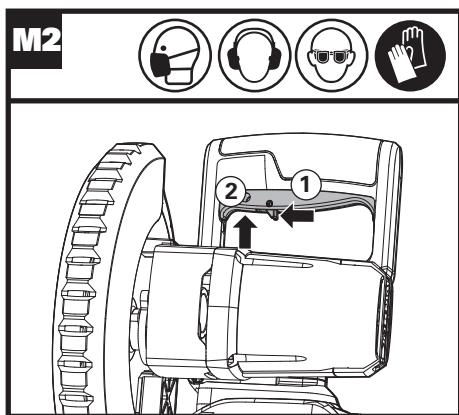
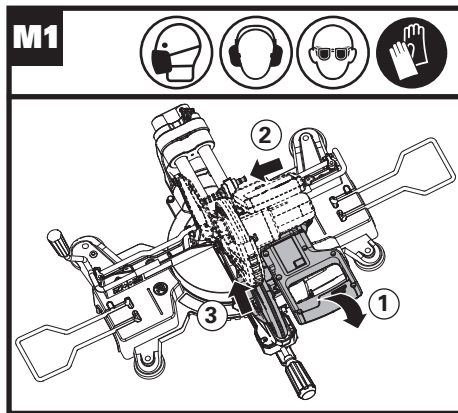
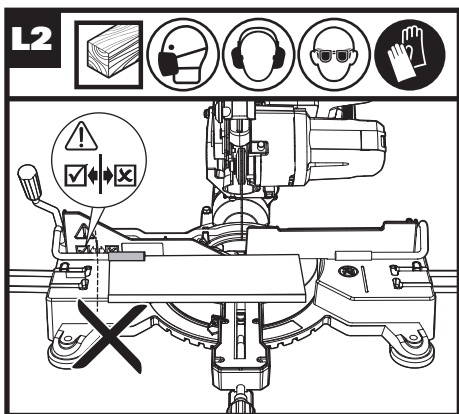

PRODUCT SAFETY

GENERAL POWER TOOL

SAFETY WARNINGS



WARNING: Read all safety warnings, instructions, illustrations and specifications provided with this power tool. Failure to follow all instructions listed below may result in electric shock, fire and/or serious injury.

Save all warnings and instructions for future reference.

The term "power tool" in the warnings refers to your mains-operated (corded) power tool or battery-operated (cordless) power tool.

1) Work area safety

- a) **Keep work area clean and well lit.** Cluttered or dark areas invite accidents.
- b) **Do not operate power tools in explosive atmospheres, such as in the presence of flammable liquids, gases or dust.** Power tools create sparks which may ignite the dust or fumes.
- c) **Keep children and bystanders away while operating a power tool.** Distractions can cause you to lose control.

2) Electrical safety

- a) **Power tool plugs must match the outlet. Never modify the plug in any way. Do not use any adapter plugs with earthed (grounded) power tools.** Unmodified plugs and matching outlets will reduce risk of electric shock.
- b) **Avoid body contact with earthed or grounded surfaces, such as pipes, radiators, ranges and refrigerators.** There is an increased risk of electric shock if your body is earthed or grounded.
- c) **Do not expose power tools to rain or wet conditions.** Water entering a power tool will increase the risk of electric shock.
- d) **Do not abuse the cord. Never use the cord for carrying, pulling or unplugging the power tool. Keep cord away from heat, oil, sharp edges or moving parts.** Damaged or entangled cords increase the risk of electric shock.
- e) **When operating a power tool outdoors, use an extension cord suitable for outdoor use.** Use of a cord suitable for outdoor use reduces the risk of electric shock.
- f) **If operating a power tool in a damp location is unavoidable, use a residual current device (RCD) protected supply.** Use of an RCD reduces the risk of electric shock.

3) Personal safety

- a) **Stay alert, watch what you are doing and use common sense when operating a power tool. Do not use a power tool while you are tired or under the influence of drugs, alcohol or medication.** A moment of inattention while operating power tools may result in serious personal injury.
- b) **Use personal protective equipment. Always wear eye protection.** Protective equipment such as dust mask, non-skid safety shoes, hard hat, or

hearing protection used for appropriate conditions will reduce personal injuries.

- c) **Prevent unintentional starting. Ensure the switch is in the off-position before connecting to power source and/or battery pack, picking up or carrying the tool.** Carrying power tools with your finger on the switch or energising power tools that have the switch on invites accidents.
 - d) **Remove any adjusting key or wrench before turning the power tool on.** A wrench or a key left attached to a rotating part of the power tool may result in personal injury.
 - e) **Do not overreach. Keep proper footing and balance at all times.** This enables better control of the power tool in unexpected situations.
 - f) **Dress properly. Do not wear loose clothing or jewellery. Keep your hair and clothing away from moving parts.** Loose clothes, jewellery or long hair can be caught in moving parts.
 - g) **If devices are provided for the connection of dust extraction and collection facilities, ensure these are connected and properly used.** Use of dust collection can reduce dust-related hazards.
 - h) **Do not let familiarity gained from frequent use of tools allow you to become complacent and ignore tool safety principles.** A careless action can cause severe injury within a fraction of a second.
- #### 4) Power tool use and care
- a) **Do not force the power tool. Use the correct power tool for your application.** The correct power tool will do the job better and safer at the rate for which it was designed.
 - b) **Do not use the power tool if the switch does not turn it on and off.** Any power tool that cannot be controlled with the switch is dangerous and must be repaired.
 - c) **Disconnect the plug from the power source and/or remove the battery pack, if detachable, from the power tool before making any adjustments, changing accessories, or storing power tools.** Such preventive safety measures reduce the risk of starting the power tool accidentally.
 - d) **Store idle power tools out of the reach of children and do not allow persons unfamiliar with the power tool or these instructions to operate the power tool.** Power tools are dangerous in the hands of untrained users.
 - e) **Maintain power tools and accessories. Check for misalignment or binding of moving parts, breakage of parts and any other condition that may affect the power tool's operation. If damaged, have the power tool repaired before use.** Many accidents are caused by poorly maintained power tools.
 - f) **Keep cutting tools sharp and clean.** Properly maintained cutting tools with sharp cutting edges are less likely to bind and are easier to control.
 - g) **Use the power tool, accessories and tool bits etc. in accordance with these instructions, taking into account the working conditions and the work to be performed.** Use of the power tool for operations different from those

intended could result in a hazardous situation.

- h) Keep handles and grasping surfaces dry, clean and free from oil and grease.** Slippery handles and grasping surfaces do not allow for safe handling and control of the tool in unexpected situations.

5) Battery tool use and care

- a) Recharge only with the charger specified by the manufacturer.** A charger that is suitable for one type of battery pack may create a risk of fire when used with another battery pack.
 - b) Use power tools only with specifically designated battery packs.** Use of any other battery packs may create a risk of injury and fire.
 - c) When battery pack is not in use, keep it away from other metal objects, like paper clips, coins, keys, nails, screws or other small metal objects, that can make a connection from one terminal to another.** Shorting the battery terminals together may cause burns or a fire.
 - d) Under abusive conditions, liquid may be ejected from the battery; avoid contact. If contact accidentally occurs, flush with water. If liquid contacts eyes, additionally seek medical help.** Liquid ejected from the battery may cause irritation or burns.
 - e) Do not use a battery pack or tool that is damaged or modified.** Damaged or modified batteries may exhibit unpredictable behaviour resulting in fire, explosion or risk of injury.
 - f) Do not expose a battery pack or tool to fire or excessive temperature.** Exposure to fire or temperature above 130 °C may cause explosion.
 - g) Follow all charging instructions and do not charge the battery pack or tool outside the temperature range specified in the instructions.** Charging improperly or at temperatures outside the specified range may damage the battery and increase the risk of fire.
- #### **6) Service**
- a) Have your power tool serviced by a qualified repair person using only identical replacement parts.** This will ensure that the safety of the power tool is maintained.
 - b) Never service damaged battery packs.** Service of battery packs should only be performed by the manufacturer or authorized service providers.

SAFETY INSTRUCTIONS FOR MITRE SAWS

- a) Mitre saws are intended to cut wood or wood-like products, they cannot be used with abrasive cut-off wheels for cutting ferrous material such as bars, rods, studs, etc.** Abrasive dust causes moving parts such as the lower guard to jam. Sparks from abrasive cutting will burn the lower guard, the kerf insert and other plastic parts.
- b) Use clamps to support the workpiece whenever possible. If supporting the workpiece by hand, you must always keep**

your hand at least 100 mm from either side of the saw blade. Do not use this saw to cut pieces that are too small to be securely clamped or held by hand. If your hand is placed too close to the saw blade, there is an increased risk of injury from blade contact.

- c) The workpiece must be stationary and clamped or held against both the fence and the table. Do not feed the workpiece into the blade or cut "freehand" in any way.** Unrestrained or moving workpieces could be thrown at high speeds, causing injury.
- d) Push the saw through the workpiece. Do not pull the saw through the workpiece. To make a cut, raise the saw head and pull it out over the workpiece without cutting, start the motor, press the saw head down and push the saw through the workpiece.** Cutting on the pull stroke is likely to cause the saw blade to climb on top of the workpiece and violently throw the blade assembly towards the operator.
- e) Never cross your hand over the intended line of cutting either in front or behind the saw blade.** Supporting the workpiece "cross handed" i.e. holding the workpiece to the right of the saw blade with your left hand or vice versa is very dangerous.
- f) Do not reach behind the fence with either hand closer than 100 mm from either side of the saw blade, to remove wood scraps, or for any other reason while the blade is spinning.** The proximity of the spinning saw blade to your hand may not be obvious and you may be seriously injured.
- g) Inspect your workpiece before cutting. If the workpiece is bowed or warped, clamp it with the outside bowed face toward the fence. Always make certain that there is no gap between the workpiece, fence and table along the line of the cut.** Bent or warped workpieces can twist or shift and may cause binding on the spinning saw blade while cutting. There should be no nails or foreign objects in the workpiece.
- h) Do not use the saw until the table is clear of all tools, wood scraps, etc., except for the workpiece.** Small debris or loose pieces of wood or other objects that contact the revolving blade can be thrown with high speed.
- i) Cut only one workpiece at a time.** Stacked multiple workpieces cannot be adequately clamped or braced and may bind on the blade or shift during cutting.
- j) Ensure the mitre saw is mounted or placed on a level, firm work surface before use.** A level and firm work surface reduces the risk of the mitre saw becoming unstable.
- k) Plan your work. Every time you change the bevel or mitre angle setting, make sure the adjustable fence is set correctly to support the workpiece and will not interfere with the blade or the guarding system.** Without turning the tool "ON" and with no workpiece on the table, move the saw blade through a complete simulated cut to assure there will be no interference or danger of cutting the fence.

- l) Provide adequate support such as table extensions, saw horses, etc. for a workpiece that is wider or longer than the table top.**
Workpieces longer or wider than the mitre saw table can tip if not securely supported. If the cut-off piece or workpiece tips, it can lift the lower guard or be thrown by the spinning blade.
- m) Do not use another person as a substitute for a table extension or as additional support.**
Unstable support for the workpiece can cause the blade to bind or the workpiece to shift during the cutting operation pulling you and the helper into the spinning blade.
- n) The cut-off piece must not be jammed or pressed by any means against the spinning saw blade.**
If confined, i.e. using length stops, the cut-off piece could get wedged against the blade and thrown violently.
- o) Always use a clamp or a fixture designed to properly support round material such as rods or tubing.**
Rods have a tendency to roll while being cut, causing the blade to "bite" and pull the work with your hand into the blade.
- p) Let the blade reach full speed before contacting the workpiece.**
This will reduce the risk of the workpiece being thrown.
- q) If the workpiece or blade becomes jammed, turn the mitre saw off. Wait for all moving parts to stop and disconnect the plug from the power source and/or remove the battery pack. Then work to free the jammed material.**
Continued sawing with a jammed workpiece could cause loss of control or damage to the mitre saw.
- r) After finishing the cut, release the switch, hold the saw head down and wait for the blade to stop before removing the cut-off piece.**
Reaching with your hand near the coasting blade is dangerous.
- s) Hold the handle firmly when making an incomplete cut or when releasing the switch before the saw head is completely in the down position.**
The braking action of the saw may cause the saw head to be suddenly pulled downward, causing a risk of injury.
- t) Use only saw blades recommended by the manufacturer, which conform to EN 847-1, if intended for wood and analogous materials.**

GENERAL SAFETY WARNINGS FOR YOUR LASER

 **WARNING: Read all safety warnings and all instructions.** Failure to follow the warnings and instructions may result in serious injury.

Save all warnings and instructions for future reference.

These lasers do not normally present an optical hazard although staring at the beam may cause flash blindness.

Do not stare directly at the laser beam. A hazard may exist if you deliberately stare into the beam, please

observe all safety rules as follows:

1. The laser shall be used and maintained in accordance with the manufacturer's instructions.
2. Never aim the beam at any person or an object other than the work piece.
3. The laser beam shall not be deliberately aimed at another person and shall be prevented from being directed towards the eye of a person for longer than 0.25 seconds area.
4. Always ensure the laser beam is aimed at a sturdy work piece without reflective surfaces, e.g. wood or rough-coated surfaces are acceptable. Bright shiny reflective sheet steel or similar is not suitable for laser applications as the reflective surface may direct the laser beam back at the operator.
5. Do not change the laser device with a different type. The manufacturer or an authorized agent must carry out repairs.
6. CAUTION: Use of controls or adjustments other than those specified herein may result in hazardous radiation exposure.

Additional safety warning for class 2 laser

The laser device fitted to this tool is CLASS 2 with a maximum radiation of 1mW and 650nm wavelength.

CLASS 2 LASER RADIATION, DO NOT STARE INTO BEAM







SAFETY WARNINGS FOR BATTERY PACK













- a) Do not dismantle, open or shred cells or battery pack.**
- b) Do not short-circuit a battery pack. Do not store battery packs haphazardly in a box or drawer where they may short-circuit each other or be short-circuited by conductive materials.** When battery pack is not in use, keep it away from other metal objects, like paper clips, coins, keys, nails, screws or other small metal objects, that can make a connection from one terminal to another. Shorting the battery terminals together may cause burns or a fire.
- c) Do not expose battery pack to heat or fire. Avoid storage in direct sunlight.**
- d) Do not subject battery pack to mechanical shock.**
- e) In the event of battery leaking, do not allow the liquid to come into contact with the skin or eyes. If contact has been made, wash the affected area with copious amounts of water and seek medical advice.**
- f) Seek medical advice immediately if a cell or battery pack has been swallowed.**
- g) Keep battery pack clean and dry.**
- h) Wipe the battery pack terminals with a clean dry cloth if they become dirty.**
- i) Battery pack needs to be charged before use. Always refer to this instruction and use the correct charging procedure.**
- j) Do not maintain battery pack on charge when**

not in use.

- k) After extended periods of storage, it may be necessary to charge and discharge the battery pack several times to obtain maximum performance.
- l) Battery pack gives its best performance when it is operated at normal room temperature (20 °C ± 5 °C).
- m) When disposing of battery packs, keep battery packs of different electrochemical systems separate from each other.
- n) Recharge only with the charger specified by WORX. Do not use any charger other than that specifically provided for use with the equipment. A charger that is suitable for one type of battery pack may create a risk of fire when used with another battery pack.
- o) Do not use any battery pack which is not designed for use with the equipment.
- p) Keep battery pack out of the reach of children.
- q) Retain the original product literature for future reference.
- r) Remove the battery from the equipment when not in use.
- s) Dispose of properly.
- t) Do not mix cells of different manufacture, capacity, size or type within a device.
- u) Do not remove battery pack from its original packaging until required for use.
- v) Observe the plus (+) and minus (-) marks on the battery and ensure correct use.

SYMBOLS

	To reduce the risk of injury, user must read instruction manual
	Warning
	Wear ear protection
	Wear eye protection
	Wear dust mask
	Do not stare into beam

	Laser radiation
	Make sure the battery is removed prior to changing accessories or making any adjustments to the tool.
	Wear protective gloves
	Do not burn
	Batteries may enter water cycle if disposed improperly, which can be hazardous for ecosystem. Do not dispose of waste batteries as unsorted municipal waste.
	Wood
	Incorrect
	Correct
	Lock
	Unlock
	TCT blade
	Do not dispose of batteries, Return exhausted batteries to your local collection or recycling point.
	Waste electrical products must not be disposed of with household waste. Please recycle where facilities exist. Check with your local authorities or retailer for recycling advice.

COMPONENT LIST

1	OPERATING HANDLE
2	UPPER FIXED GUARD
3	MOTOR HOUSING
4	LOWER ROTATING GUARD
5	FOLDING WORK SUPPORTS
6	MOUNTING HOLES
7	KERF PLATE
8	MITER LOCKING HANDLE
9	MITER DETENT RELEASE
10	FRONT SUPPORT FOOT
11	MITER SCALE
12	FENCE
13	BLADE KEY
14	WORK-HOLDING LEVER
15	BEVEL SCALE
16	GUARD RETRACTION ARM
17	DUST PORT
18	TRIGGER SWITCH
19	LOCK-OUT LEVER
20	CUTTING DEPTH ADJUSTMENT SCREW
21	LOCK DOWN PIN
22	SLIDER LOCK KNOB
23	SLIDERS
24	BEVEL LOCK KNOB
25	WORK HOLDING LEVER RETAINING KNOB
26	BATTERY PACK *
27	BATTERY PACK RELEASE BUTTON *
28	LASER
29	LASER ON-OFF SWITCH
30	BLADE BOLT COVER (SEE FIG. C1)
31	BOLT COVER SCREW (SEE FIG. C1)
32	INNER FLANGE (SEE FIG. C2)
33	SAW BLADE (SEE FIG. C2)
34	OUTER FLANGE (SEE FIG. C2)
35	SPINDLE LOCK BUTTON (SEE FIG. C2)
36	DUST BAG (SEE FIG. F)

* Not all the accessories illustrated or described are included in standard delivery.

TECHNICAL DATA

Type **WX845 WX845.9 (845 - designation of machinery, representative of battery-operated mitre saw)**

	WX845	WX845.9
Rated voltage	20 V --- Max**	
No load speed	3200/min	
Blade size	216mm	
Cutting capacity		
Mitre 0°/Bevel 0°	220 x 70 mm	
Mitre 0°/Bevel 45°	220 x 41 mm	
Mitre 45°/Bevel 0°	155 x 70 mm	
Mitre 45°/Bevel 45°	155 x 41 mm	
Bevel capacity	0~45°	
Mitre capacity	0~45° L&R	
Machine weight	12.5kg	11.5kg

** Voltage measured without workload. Initial battery voltage reaches maximum of 20 volts. Nominal voltage is 18 volts.

NOISE INFORMATION

A weighted sound pressure	$L_{pA} = 92.2 \text{ dB(A)}$
A weighted sound power	$L_{wA} = 105.2 \text{ dB(A)}$
K_{pA} & K_{wA}	3dB(A)

Wear ear protection.

The declared noise emission value has been measured in accordance with a standard test method and may be used for comparing one tool with another. The declared noise emission value may also be used in a preliminary assessment of exposure.

 **WARNING:** The noise emissions during actual use of the power tool can differ from the declared value depending on the ways in which the tool is used especially what kind of workpiece is processed dependant on the following examples and other variations on how the tool is used:
How the tool is used and the materials being cut or drilled.

The tool being in good condition and well maintained. The use of the correct accessory for the tool and

ensuring it is sharp and in good condition.
If any anti noise accessories are used.
And the tool is being used as intended by its design
and these instructions.

WARNING: To be accurate, an estimation of exposure level in the actual conditions of use should also take account of all parts of the operating cycle such as the times when the tool is switched off and when it is running idle but not actually doing the job. This may significantly reduce the exposure level over the total working period.
Helping to minimise your noise exposure risk.
Always use sharp chisels, drills and blades.
Maintain this tool in accordance with these instructions and keep well lubricated (where appropriate).
If the tool is to be used regularly then invest in anti noise accessories.

ACCESSORIES

	WX845	WX845.9
Battery pack (WA3553)	1	/
Charger (WA3880)	1	/
Wood cutting blade (WA8201)	1	1
Blade wrench	1	1
Dust bag	1	1
Folding work supports	2	2
Work-holding lever	1	1

We recommend that you purchase your accessories listed in the above list from the same store that sold you the tool. Refer to the accessory packaging for further details. Store personnel can assist you and offer advice.



OPERATING INSTRUCTIONS











NOTE: Before using the tool, read the instruction book carefully.

INTENDED USE

The mitre saw is intended as a stationary machine for making straight lengthways and crossways cuts in wood. Horizontal mitre angles of 0–45° L&R as well as vertical bevel angles of 0° to +45° are possible.

ASSEMBLY AND OPERATION

ACTION	FIGURE
BEFORE OPERATION	
Removing the battery pack	See Fig. A1
Charging the battery pack	See Fig. A2
Installing the battery pack	See Fig. A3
ASSEMBLY	
Bench mounting  WARNING: Always make sure your mitre saw is securely mounted to a workbench or an approved work-stand.	See Fig. B
Installing and removing the saw blade NOTE: 1. Loosen, but do not remove the bolt cover screw; 2. Do not remove any other screws; 3. Press and hold the spindle lock button, keep rotating the saw blade until it locks (a “Click” is heard) before changing the blade.  WARNING: Always remove the battery pack before changing the blade!  WARNING: The blade bolt cover must be positioned correctly and the bolt cover screw must be screwed securely before cutting. CAUTION: Never depress the spindle lock button while the blade is under power or coasting.	See Fig. C1-C3
Installing the work holding lever With the lever on the left, lift the assembly over the fence into the locating pivots. Swing the retaining knobs over the shaft to lock in place. NOTE: The lever should move smoothly but not fall. If too loose, tighten the retaining knob screws.	See Fig. D
Installing the work supports The folding work supports make cutting long work much easier. To install, squeeze the ends together, insert into the slots in the table and allow to spring outward.	See Fig. E

<p>Attaching/Removing the dust bag NOTE: Keep the dust port connected to dust collecting device when using the tool.</p>	See Fig. F	<p>Compound miter cutting  WARNING: ALWAYS take special care when making compound miter setups due to the interaction of the two angle settings.</p>	
<p>Work Placement  WARNING: ALWAYS ensure the work is against the fence for it's full length before the cut. If there is any gap between the work and the fence the blade can jam in the cut and throw the work. Do not cut bowed work which cannot fully contact the fence. NOTE: Adjust the front support foot (10) to just contact the support table to prevent the chance of rocking forward.</p>		<p> WARNING: The work hold down lever, the WORK HOLDING LEVER, can be used for all normal cuts and will keep your hands safe. Some unusual cuts may require the hold down lever, the WORK HOLDING LEVER, to be removed.</p>	See Fig. J
<p>Slide Lock NOTE: The saw can be used fixed or sliding. Fixed in the rear position for quick, easy cutting of narrow work. Sliding for cutting wider work. The slide should also be locked for transport.</p>	See Fig. G	<p>Cutting Depth Adjustment Cutting depth is factory set, but if necessary it can be adjusted slightly.</p>	See Fig. K
<p>Miter adjustment NOTE: 1. The front support foot (10) requires adjustment so that it just contacts the supporting work surface to stop the saw tipping forward. 2. You can quickly locate 0°, 15°, 22.5°, 30°, 45° left or right by releasing the miter detent release as you rotate the miter locking handle. The miter detent will seat itself in one of the stop notches, located in the miter table frame.  WARNING: Always tighten miter locking handle, do NOT rely just on the miter detent.</p>	See Fig. H	<p>OPERATION  WARNING: Never make any cut unless the material is secured on the table and against the fence.  WARNING: To ensure the blade path is clear of obstructions, always make a dry run of the cut without power before making any cuts on the workpiece.</p>	
<p>Bevel adjustment  WARNING: ALWAYS tighten the bevel lock knob securely BEFORE making a cut. Failure to do so could result in movement of the saw arm while making a cut.</p>	See Fig. I	<p>1. MINIMUM LENGTH line  WARNING: Check and make sure the workpiece is protruding out of the MINIMUM LENGTH line indicated on the fence.</p>	See Fig. L1&L2
		<p>2. Trigger switch NOTE: 1. The lock down pin should be used only when carrying or storing the saw. Pull out the lock down pin to release the saw head before cutting. 2. Keep the dust port connected to the dust collecting device when using the tool.  WARNING: To avoid cutting injury from the sharp blade, please don't put your hands around the Kerf Plate. CAUTION: Do not cut metal, masonry or fiber cement product with this miter saw. Do not use any abrasive blades.</p>	See Fig. M1&M2
		<p>3. Cutting  WARNING: Don't start cutting until the blade runs stably. Wait until the blade stops rotating BEFORE removing the workpiece.</p>	See Fig. N
		<p>4. Storage</p>	See Fig. O

MAINTENANCE

Remove the battery pack from the tool before carrying out any adjustment, servicing or maintenance.

There are no user serviceable parts in your power tool. Never use water or chemical cleaners to clean your power tool. Wipe clean with a dry cloth. Always store your power tool in a dry place. Keep the motor ventilation slots clean. Keep all working controls free of dust. Occasionally you may see sparks through the ventilation slots. This is normal and will not damage your power tool.

FOR BATTERY TOOLS

The ambient temperature range for the use and storage of tool and battery is 0°C-45°C. The recommended ambient temperature range for the charging system during charging is 0°C -40°C.

ENVIRONMENTAL PROTECTION

 Waste electrical products must not be disposed of with household waste. Please recycle where facilities exist. Check with your local authorities or retailer for recycling advice.

DECLARATION OF CONFORMITY

We,
Positec Germany GmbH
Grüner Weg 10, 50825 Cologne, Germany

Declare that the product
Description **WORX Cordless Mitre Saw**
Type **WX845 WX845.9 (845 - designation of machinery, representative of battery-operated mitre saw)**
Function **cutting wood and analog materials**

Complies with the following Directives:
2006/42/EC
2014/30/EU
2011/65/EU&(EU)2015/863

Standards conform to
EN 62841-1
EN 62841-3-9
EN 55014-1
EN 55014-2

The person authorized to compile the technical file,
Name Marcel Filz
Address Positec Germany GmbH
Grüner Weg 10, 50825 Cologne, Germany



15

2019/12/09
Allen Ding
Deputy Chief Engineer, Testing & Certification
Positec Technology (China) Co., Ltd
18, Dongwang Road, Suzhou Industrial
Park, Jiangsu 215123, P. R. China

ALLGEMEINE SICHERHEITSHINWEISE FÜR ELEKTROWERKZEUGE

! **WARNUNG!** Machen Sie sich mit allen Sicherheitswarnungen, Anweisungen, Abbildungen und Spezifikationen vertraut, die mit diesem Elektrowerkzeug geliefert werden. Die Nichtbeachtung der unten aufgeführten Anweisungen kann in elektrischen Schlägen, Feuer und/oder schweren Verletzungen resultieren.

Bewahren Sie alle Sicherheitshinweise und Anweisungen für die Zukunft auf.

Der in den Sicherheitshinweisen verwendete Begriff „Elektrowerkzeug“ bezieht sich auf akkubetriebene Elektrowerkzeuge (ohne Netzkabel).

1) Arbeitsplatzsicherheit

- a) **Halten Sie Ihren Arbeitsbereich sauber und gut beleuchtet.** Unordnung oder unbeleuchtete Arbeitsbereiche können zu Unfällen führen.
- b) **Arbeiten Sie mit dem Elektrowerkzeug nicht in explosionsgefährdeter Umgebung, in der sich brennbare Flüssigkeiten, Gase oder Stäube befinden.** Elektrowerkzeuge erzeugen Funken, die den Staub oder die Dämpfe entzünden können.
- c) **Halten Sie Kinder und andere Personen während der Benutzung des Elektrowerkzeugs fern.** Bei Ablenkung können Sie die Kontrolle über das Gerät verlieren.

2) Elektrische Sicherheit

- a) **Der Anschlussstecker des Elektrowerkzeuges muss in die Steckdose passen. Der Stecker darf in keiner Weise verändert werden. Verwenden Sie keine Adapterstecker gemeinsam mit geschützten Elektrowerkzeugen.** Unveränderte Stecker und passende Steckdosen verringern das Risiko eines elektrischen Schlages.
 - b) **Vermeiden Sie Körperkontakt mit geerdeten Oberflächen wie von Rohren, Heizungen, Herden und Kühlschränken.** Es besteht ein erhöhtes Risiko durch elektrischen Schlag, wenn Ihr Körper geerdet ist.
 - c) **Halten Sie Elektrowerkzeuge von Regen und Nässe fern.** Das Eindringen von Wasser in ein Elektrowerkzeug erhöht das Risiko eines elektrischen Schlages.
 - d) **Zweckentfremden Sie das Kabel nicht, um das Elektrowerkzeug zu tragen, aufzuhängen oder um den Stecker aus der Steckdose zu ziehen. Halten Sie das Kabel fern von Hitze, Öl, scharfen Kanten oder sich bewegenden Geräteteilen.** Beschädigte oder verwickelte Kabel erhöhen das Risiko eines elektrischen Schlages.
 - e) **Wenn Sie mit einem Elektrowerkzeug im Freien arbeiten, verwenden Sie nur Verlängerungskabel, die auch für den Außenbereich geeignet sind.** Die Anwendung
- eines für den Außenbereich geeigneten Verlängerungskabels verringert das Risiko eines elektrischen Schlages.
- f) **Wenn der Betrieb des Elektrowerkzeuges in feuchter Umgebung nicht vermeidbar ist, verwenden Sie einen Fehlerstromschutzschalter.** Der Einsatz eines Fehlerstromschutzschalters vermindert das Risiko eines elektrischen Schlages.
- ## 3) Sicherheit von Personen
- a) **Seien Sie aufmerksam, Achten Sie darauf, was Sie tun, und gehen Sie mit Vernunft an die Arbeit mit einem Elektrowerkzeug. Benutzen Sie kein Elektrowerkzeug, wenn Sie müde sind oder unter dem Einfluss von Drogen, Alkohol oder Medikamenten stehen.** Ein Moment der Unachtsamkeit beim Gebrauch des Elektrowerkzeuges kann zu ernsthaften Verletzungen führen.
 - b) **Tragen Sie persönliche Schutzausrüstung und immer eine Schutzbrille.** Das Tragen persönlicher Schutzausrüstung, wie Staubmaske, rutschfeste Sicherheitsschuhe, Schutzhelm oder Gehörschutz, je nach Art und Einsatz des Elektrowerkzeuges, verringert das Risiko von Verletzungen.
 - c) **Vermeiden Sie eine unbeabsichtigte Inbetriebnahme. Vergewissern Sie sich, dass das Elektrowerkzeug ausgeschaltet ist, bevor Sie es an den Akku anschließen, es aufnehmen oder tragen.** Wenn Sie beim Tragen des Elektrowerkzeuges den Finger am Schalter haben oder das Gerät eingeschaltet an die Stromversorgung anschließen, kann dies zu Unfällen führen.
 - d) **Entfernen Sie Einstellwerkzeuge oder Schraubenschlüssel, bevor Sie das Elektrowerkzeug einschalten.** Ein Werkzeug oder Schlüssel, der sich in einem drehenden Geräteteil befindet, kann zu Verletzungen führen.
 - e) **Vermeiden Sie eine abnormale Körperhaltung. Sorgen Sie für einen sicheren Stand und halten Sie jederzeit das Gleichgewicht.** Dadurch können Sie das Elektrowerkzeug in unerwarteten Situationen besser kontrollieren.
 - f) **Tragen Sie geeignete Kleidung. Tragen Sie keine weite Kleidung oder Schmuck. Halten Sie Haare und Kleidung fern von sich bewegenden Teilen.** Lockere Kleidung, Schmuck oder lange Haare können von sich bewegenden Teilen erfasst werden.
 - g) **Wenn Staubabsaug- und -auffangeinrichtungen montiert werden können, vergewissern Sie sich, dass diese angeschlossen sind und richtig verwendet werden.** Verwendung einer Staubabsaugung kann Gefährdungen durch Staub verringern.
 - h) **Vermeiden Sie, durch die häufige Nutzung des Werkzeugs in einen Trott zu verfallen und Prinzipien für die Werkzeugsicherheit zu ignorieren.** Eine unachtsame Aktion kann im Bruchteil einer Sekunde zu schweren Verletzungen führen.

- 4) Verwendung und Behandlung des Elektrowerkzeuges**
- a) **Überlasten Sie das Gerät nicht. Verwenden Sie für Ihre Arbeit das dafür bestimmte Elektrowerkzeug.** Mit dem passenden Elektrowerkzeug arbeiten Sie besser und sicherer im angegebenen Leistungsbereich.
- b) **Benutzen Sie kein Elektrowerkzeug, dessen Schalter defekt ist.** Ein Elektrowerkzeug, das sich nicht mehr ein- oder ausschalten lässt, ist gefährlich und muss repariert werden.
- c) **Klemmen Sie den Stecker von der Stromversorgung ab und/oder entfernen Sie den Akku (falls abnehmbar) aus dem Elektrowerkzeug, bevor Sie Geräteeinstellungen vornehmen, Zubehörteile wechseln oder das Gerät weglegen.** Diese Vorsichtsmaßnahme verhindert den unbeabsichtigten Start des Elektrowerkzeuges.
- d) **Bewahren Sie unbenutzte Elektrowerkzeuge außerhalb der Reichweite von Kindern auf. Lassen Sie Personen das Gerät nicht benutzen, die mit diesem nicht vertraut sind oder diese Anweisungen nicht gelesen haben.** Elektrowerkzeuge sind gefährlich, wenn Sie von unerfahrenen Personen benutzt werden.
- e) **Warten Sie die Elektrowerkzeuge und Zubehör. Kontrollieren Sie, ob bewegliche Teile einwandfrei funktionieren und nicht klemmen, ob Teile gebrochen oder so beschädigt sind, dass die Funktion des Elektrowerkzeuges beeinträchtigt ist. Lassen Sie beschädigte Teile vor dem Einsatz des Gerätes reparieren.** Viele Unfälle haben ihre Ursache in schlecht gewarteten Elektrowerkzeugen.
- f) **Halten Sie Schneidwerkzeuge scharf und sauber.** Sorgfältig gepflegte Schneidwerkzeuge mit scharfen Schneidkanten verklemmen sich weniger und sind leichter zu führen.
- g) **Verwenden Sie Elektrowerkzeug, Zubehör, Einsatzwerkzeuge usw. entsprechend diesen Anweisungen. Berücksichtigen Sie dabei die Arbeitsbedingungen und die auszuführende Tätigkeit.** Der Gebrauch von Elektrowerkzeugen für andere als die vorgesehenen Anwendungen kann zu gefährlichen Situationen führen.
- h) **Halten Sie die Griffe trocken, sauber und frei von Öl und Fett. Rutschige Griffe und Oberflächen unterbinden die sichere Bedienbarkeit und Kontrolle über das Werkzeug in unerwarteten Situationen.**
- 5) Verwendung und Behandlung des Akkuwerkzeugs**
- a) **Laden Sie die Akkus nur in Ladegeräten auf, die vom Hersteller empfohlen werden.** Für ein Ladegerät, das für eine bestimmte Art von Akkus geeignet ist, besteht Brandgefahr, wenn es mit anderen Akkus verwendet wird.
- b) **Verwenden Sie nur die dafür vorgesehenen Akkus in den Elektrowerkzeugen.** Der Gebrauch von anderen Akkus kann zu Verletzungen und Brandgefahr führen.
- c) **Halten Sie den nicht benutzten Akku fern von Büroklammern, Münzen, Schlüsseln, Nägeln, Schrauben oder anderen kleinen Metallgegenständen, die eine Überbrückung der Kontakte verursachen könnten.** Ein Kurzschluss zwischen den Akkukontakten kann Verbrennungen oder Feuer zur Folge haben.
- d) **Bei falscher Anwendung kann Flüssigkeit aus dem Akku austreten. Vermeiden Sie den Kontakt damit. Bei zufälligem Kontakt mit Wasser abspülen. Wenn die Flüssigkeit in die Augen kommt, nehmen Sie zusätzlich ärztliche Hilfe in Anspruch.** Austretende Akkufflüssigkeit kann zu Hautreizungen oder Verbrennungen führen.
- e) **Verwenden Sie kein Akkupack oder Werkzeug, das beschädigt ist.** Beschädigte oder modifizierte Akkus können unvorhersehbare Reaktionen auslösen und zu Bränden, Explosionen oder Verletzungen führen.
- f) **Setzen Sie das Akkupack oder Werkzeug keinem Feuer oder übermäßig hohen Temperaturen aus.** Die Belastung durch Feuer oder Temperaturen über 130 °C kann zur Explosion führen.
- g) **Befolgen Sie alle Ladeanweisungen, und laden Sie das Akkupack oder Werkzeug nicht außerhalb des in den Anweisungen festgelegten Temperaturbereichs auf.** Ein unsachgemäßer Ladevorgang oder Temperaturen außerhalb des festgelegten Bereichs können den Akku schädigen und die Brandgefahr erhöhen.
- 6) Service**
- a) **Lassen Sie Ihr Elektrowerkzeug nur von qualifiziertem Fachpersonal und nur mit Original-Ersatzteilen reparieren.** Damit wird sichergestellt, dass die Sicherheit des Gerätes erhalten bleibt.
- b) **Führen Sie niemals Wartungsarbeiten an beschädigten Akkus durch.** Die Wartung von Akkupacks darf nur vom Hersteller selbst oder autorisierten Dienstleistern durchgeführt werden.

SICHERHEITSANLEITUNG FÜR GEHRUNGSSÄGEN

- a) **Gehrungssägen sind zum Schneiden von Holz oder holzähnlichen Produkten bestimmt. Sie können nicht mit Trennschleifscheiben zum Schneiden von Eisenmaterialien wie Stangen, Stangen, Bolzen usw. verwendet werden. Schleifstaub führt dazu, dass sich bewegende Teile wie die untere Schutzhaube verklemmen. Funken durch abrasives Schneiden verbrennen die untere Schutzhaube, den Schnitteinsatz und andere Kunststoffteile.**
- b) **Verwenden Sie nach Möglichkeit Klemmen, um das Werkstück abzustützen. Wenn Sie das Werkstück mit der Hand abstützen, müssen Sie immer einen Abstand von mindestens**

100 mm zu beiden Seiten des Sägeblattes einhalten. Verwenden Sie diese Säge nicht zum Schneiden von Teilen, die zu klein sind, um festgeklemmt oder von Hand gehalten zu werden. Wenn Ihre Hand zu nahe am Sägeblatt liegt, besteht ein erhöhtes Verletzungsrisiko durch Kontakt mit dem Sägeblatt.

- c) Das Werkstück muss stationär sein und gegen den Zaun und den Tisch gespannt oder gehalten werden. Führen Sie das Werkstück nicht in die Klinge ein und schneiden Sie auf keine Weise „freihändig“.** Nicht festgehaltene oder sich bewegende Werkstücke können mit hoher Geschwindigkeit geschleudert werden und Verletzungen verursachen.
- d) Schieben Sie die Säge durch das Werkstück. Ziehen Sie die Säge nicht durch das Werkstück. Um einen Schnitt zu machen, heben Sie den Sägekopf und ziehen Sie sie ohne Schneiden über das Werkstück aus, starten Sie den Motor, drücken Sie die Säge Kopf nach unten und schieben Sie die Säge durch das Werkstück.** Beim Schneiden im Zughub kann das Sägeblatt auf das Werkstück klettern und das Sägeblatt gewaltsam in Richtung des Bedieners werfen.
- e) Kreuzen Sie Ihre Hand nie über die beabsichtigte Linie des Schneidens entweder vor oder hinter dem Sägeblatt.** Das Werkstück „cross handed“ zu halten heißt, das Werkstück auf der rechten Seite des Sägeblattes mit der linken Hand zu halten oder umgekehrt, ist sehr gefährlich.
- f) Greifen Sie nicht mit einer Hand näher als 100 mm von beiden Seiten des Sägeblattes hinter den Zaun, um Holzreste zu entfernen oder aus anderen Gründen, während sich das Sägeblatt dreht.** Die Nähe des sich drehenden Sägeblattes zu Ihrer Hand ist möglicherweise nicht offensichtlich und Sie können sich schwer verletzen.
- g) Überprüfen Sie Ihr Werkstück vor dem Schneiden. Wenn das Werkstück verbogen oder verzogen ist, klemmen Sie es mit der gebogenen Außenseite in Richtung Zaun. Stellen Sie immer sicher, dass entlang der Schnittlinie kein Spalt zwischen Werkstück, Zaun und Tisch vorhanden ist. Verbogene oder verzogene Werkstücke können sich verdrehen oder verschieben und beim Schneiden zu Bindungen am sich drehenden Sägeblatt führen.** Das Werkstück darf keine Nägel oder Fremdkörper enthalten.
- h) Verwenden Sie die Säge erst, wenn der Tisch mit Ausnahme des Werkstücks frei von Werkzeugen, Holzabfällen usw. ist.** Kleine Ablagerungen oder lose Holzstücke oder andere Gegenstände, die mit der sich drehenden Klinge in Berührung kommen, können mit hoher Geschwindigkeit geworfen werden.
- i) Schneiden Sie jeweils nur ein Werkstück.** Mehrere gestapelte Werkstücke können nicht ausreichend gespannt oder verspannt werden und können sich während des Schneidens an der Klinge festsetzen oder verschieben.
- j) Stellen Sie vor dem Gebrauch sicher, dass die Gehrungssäge auf einer ebenen, festen Arbeitsfläche montiert oder aufgestellt ist.** Eine ebene und feste Arbeitsfläche verringert das Risiko, dass die Gehrungssäge instabil wird.
- k) Planen Sie Ihre Arbeit. Stellen Sie jedes Mal, wenn Sie die Einstellung für den Gehrungs- oder Gehrungswinkel ändern, sicher, dass der einstellbare Anschlag richtig eingestellt ist, um das Werkstück zu stützen und das Sägeblatt oder das Schutzsystem nicht zu beeinträchtigen.** Bewegen Sie das Sägeblatt ohne Einschalten des Werkzeugs und ohne Werkstück auf dem Tisch durch einen vollständig simulierten Schnitt, um sicherzustellen, dass der Zaun nicht gestört wird oder beschädigt werden kann.
- l) Stellen Sie für ein Werkstück, das breiter oder länger als die Tischplatte ist, eine angemessene Stütze wie Tischverlängerungen, Sägeperle usw. bereit. Werkstücke, die länger oder breiter als der Gehrungssägtisch sind, können kippen, wenn sie nicht sicher abgestützt sind.** Wenn das abgeschnittene Stück oder Werkstück kippt, kann es die untere Schutzhaube anheben oder von der sich drehenden Klinge geschleudert werden.
- m) Verwenden Sie keine andere Person als Ersatz für eine Tischverlängerung oder als zusätzliche Unterstützung.** Eine instabile Abstützung des Werkstücks kann dazu führen, dass sich die Klinge verklemmt oder das Werkstück während des Schneidvorgangs verschiebt und Sie und den Helfer in die sich drehende Klinge hineinzieht.
- n) Das abgeschnittene Stück darf nicht eingeklemmt oder gegen das sich drehende Sägeblatt gedrückt werden. Wenn es begrenzt ist, d. H. Wenn Längenschnägle verwendet werden, kann das abgeschnittene Stück gegen die Klinge geklemmt und heftig geworfen werden.**
- o) Verwenden Sie immer eine Klemme oder eine Befestigung, die dafür ausgelegt ist, rundes Material wie Stangen oder Rohre richtig abzustützen.** Rods haben eine Tendenz zur Rolle während dem Schneiden, wodurch die Klinge zu „Biss“ und die Arbeit mit der Hand in die Klinge ziehen.
- p) Lassen Sie die Klinge mit voller Geschwindigkeit erreichen, bevor Sie das Werkstück berühren.** Dies verringert das Risiko, dass das Werkstück geworfen wird.
- q) Wenn sich das Werkstück oder die Klinge verklemmt, schalten Sie die Gehrungssäge aus. Warten Sie, bis alle beweglichen Teile zum Stillstand gekommen sind, und ziehen Sie den Stecker aus der Steckdose und / oder entfernen Sie den Akku. Dann arbeiten Sie, um das gestaute Material zu befreien.** Das fortgesetzte Sägen mit einem eingeklemmten Werkstück kann zum Verlust der Kontrolle oder zur Beschädigung der Gehrungssäge führen.

- r) **Lassen Sie nach Abschluss des Schnitts den Schalter los, halten Sie den Sägekopf gedrückt und warten Sie, bis das Sägeblatt zum Stillstand gekommen ist, bevor Sie das abgeschnittene Stück entfernen.** Es ist gefährlich, mit der Hand in die Nähe des Ausrollmessers zu greifen.
- s) **Halten Sie den Griff fest, wenn Sie einen unvollständigen Schnitt ausführen oder den Schalter loslassen, bevor sich der Sägekopf vollständig in der unteren Position befindet.** Die Bremswirkung der Säge kann dazu führen, dass der Sägekopf plötzlich nach unten gezogen wird und Verletzungsgefahr besteht.
- t) **Verwenden Sie nur vom Hersteller empfohlene Sägeblätter, die der Norm EN 847-1 entsprechen, wenn diese für Holz und ähnliche Materialien bestimmt sind.**

SICHERHEITSHINWEISE FÜR IHREN LASER



WARNUNG: Lesen Sie alle Sicherheitshinweise und Anweisungen.

Versäumnisse bei der Einhaltung der Sicherheitshinweise und Anweisungen können elektrischen Schlag, Brand und/oder schwere Verletzungen verursachen.

Bewahren Sie alle Sicherheitshinweise und Anweisungen für die Zukunft auf.

Diese Laser stellen unter normalen Umständen keine optische Gefahr da. Trotzdem kann ein direktes Schauen in den Strahl zu temporärem Erblinden führen.

Schauen Sie nicht direkt in den Laserstrahl. Eine Gefahr besteht, wenn Sie absichtlich direkt in den Laser schauen. Bitte beachten Sie alle Sicherheitshinweise.

Diese lauten wie folgt:

1. Der Laser muss entsprechend den Anweisungen des Herstellers verwendet und gewartet werden.
2. Laserstrahl niemals auf Personen oder Gegenstände außer dem Werkstück richten.
3. Laserstrahl niemals absichtlich auf eine andere Person richten. Der Laserstrahl nicht länger als 0,25 Sekunden auf die Augen anderer Personen gerichtet sein.
4. Stellen Sie sicher, dass der Laser stets auf ein stabiles Werkstück ohne reflektierende Oberfläche gerichtet ist. Z.B. Holz oder raue Oberflächen. Helle und reflektierende Oberflächen wie Stahl sind nicht für die Verwendung mit dem Laser geeignet. Dabei kann der Strahl auf den Benutzer reflektiert werden.
5. Lasergerät nicht gegen einen andern Typ austauschen. Reparaturen müssen durch den Hersteller oder dessen autorisierten Vertreter vorgenommen werden.
6. Vorsicht: Verwendung der Kontrollen oder Justierungen, die in dieser Anleitung nicht beschrieben sind, können zu schädlicher Strahlung führen.

SICHERHEITSHINWEISE FÜR IHREN LASER

Das Lasergerät dieses Werkzeugs ist ein Gerät der Klasse 2, mit einer maximalen Strahlung von 1 mW und einer Wellenlänge von 650nm.

KLASSE 2 LASERSTRAHLUNG, NICHT IN DEN STRAHL SEHEN

SICHERHEITSHINWEISE FÜR AKKUPACK

- a) **Zellen bzw. Akkupack nicht zerlegen, öffnen oder zerdrücken.**
- b) **Akkupack nicht kurzschließen. Akkupacks nicht wahllos in einer Schachtel oder Schublade aufbewahren, wo sie einander kurzschließen oder durch andere leitfähige Materialien kurzgeschlossen werden könnten.** Bei Nichtverwendung des Akkupacks ist dieses von Metallgegenständen fernzuhalten, wie etwa Büroklammern, Münzen, Nägeln, Schrauben oder anderen kleinen Metallgegenständen, wo sich die Batterieklemmen berühren könnten. Das Kurzschließen der Batterieklemmen kann Verbrennungen bzw. einen Brand verursachen.
- c) **Zellen bzw. Akkupacks nicht Hitze oder Feuer aussetzen. Lagerung in direktem Sonnenlicht vermeiden.**
- d) **Akkupack nicht mechanischen Stößen aussetzen.**
- e) **Im Fall, dass Flüssigkeit aus dem Akku austritt, darf diese nicht in Kontakt mit der Haut oder den Augen kommen. Sollte dies dennoch geschehen, den betroffenen Bereich sofort mit viel Wasser spülen und einen Arzt aufsuchen.**
- f) **Beim Verschlucken einer Zelle oder eines Akkupacks muss sofort ein Arzt herangezogen werden.**
- g) **Akkupack sauber und trocken halten.**
- h) **Sollten die Klemmen des Akkupacks schmutzig werden, diese mit einem sauberen, trockenen Tuch abwischen.**
- i) **Akkupack muss vor Gebrauch aufgeladen werden. Immer diese Anweisungen beachten und den korrekten Ladevorgang ausführen.**
- j) **Akkupack bei Nichtverwendung nicht längere Zeit aufladen lassen.**
- k) **Nach längerer Lagerung des Gerätes ist es eventuell notwendig, die Zellen oder das Akkupack mehrere Male aufzuladen und zu entladen, um eine optimale Leistung zu erhalten.**
- l) **Akkupacks funktionieren bei normaler Zimmertemperatur (20 °C ± 5 °C) am besten.**
- m) **Beim Entsorgen von Akkupacks sollten Akkupacks mit verschiedenen elektrochemischen Systemen voneinander getrennt gehalten werden.**
- n) **Nur mit dem von WORX bezeichneten Ladegerät aufladen. Kein Ladegerät verwenden, das nicht ausdrücklich für den**







Gebrauch mit dem Gerät vorgesehen ist.

Ein Ladegerät, das für eine bestimmte Art von Akkupack geeignet ist, kann bei Verwendung mit einem anderen Akkupack eine Brandgefahr darstellen.

- o) Kein Akkupack verwenden, das nicht für den Gebrauch mit dem Gerät vorgesehen ist.**
- p) Akkupacks von Kindern fernhalten.**
- q) Die originalen Produktunterlagen zum späteren Nachschlagen aufbewahren.**
- r) Den Akku bei Nichtverwendung aus dem Gerät nehmen.**
- s) Ordnungsgemäß entsorgen.**
- t) Vermischen Sie keine Zellen verschiedener Hersteller, Kapazitäten, Größen oder Typen innerhalb eines Geräts.**
- u) Nehmen Sie das Akkupack nicht aus der Originalverpackung, bis es verwendet werden soll.**
- v) Beachten Sie die Plus (+) und Minus (-) Markierungen auf dem Akku und stellen Sie die korrekte Anwendung sicher.**

	Schutzhandschuhe tragen
	Nicht verbrennen
	Batterien können bei falscher Entsorgung in der Wasserkreislauf gelangen und das Ökosystem bedrohen. Entsorgen Sie alte Batterien nicht im unsortierten Haushaltsabfall.
	Holz
	Falsch
	Richtig
	Verriegeln
	Entriegeln
	TCT Sägeblatt
	Lithium-Ionen-Akku: Dieses Produkt wurde mit einem Symbol markiert, das sich auf die 'gesonderte Sammlung' aller Akkupacks und Akkus bezieht. Es wird anschließend recycelt oder demontiert, um die Beeinträchtigung der Umwelt zu verringern. Akkupacks können die Umwelt und menschliche Gesundheit beeinträchtigen, da diese schädliche Substanzen enthalten.
	
	Elektroprodukte dürfen nicht mit dem normalen Haushaltsmüll entsorgt werden, sondern sollten nach Möglichkeit zu einer Recyclingstelle gebracht werden. Ihre zuständigen Behörden oder Ihr Fachhändler geben Ihnen hierzu gerne Auskunft.

SYMBOLE

	Zur Reduzierung der Verletzungsgefahr bitte die Bedienungsanleitung durchlesen
	WARNUNG
	Tragen Sie einen Gehörschutz
	Tragen Sie eine Schutzbrille
	Tragen Sie eine Staubmaske
	Nicht in den Strahl sehen
	Laserstrahlung
	Stellen Sie sicher, dass der Akku vor dem Wechseln des Zubehörs entfernt wird

KOMPONENTENLISTE

1	BEDIENGRIFF
2	OBERE FESTE SCHUTZVORRICHTUNG
3	MOTORGEHÄUSE
4	UNTERE DREHSCHUTZVORRICHTUNG
5	FALTENDE ARBEITSUNTERSTÜTZUNGEN
6	BEFESTIGUNGSBOHRUNGEN
7	KERF PLATTE
8	MITRE LOCKING GRIFF
9	MITRE DETENT RELEASE
10	VORDERER STÜTZFUSS
11	GEHRUNGSSKALA
12	ZAUN
13	KLINGENSCHLÜSSEL
14	ARBEITSHALTEHEBEL
15	ABSCHRÄGUNGSSKALA
16	RÜCKZUGSARM SCHÜTZEN
17	STAUBANSCHLUSS
18	TRIGGERSCHALTER
19	SPERRHEBEL
20	EINSTELLSCHRAUBE FÜR DIE SCHNITT-TIEFE
21	STIFT VERRIEGELN
22	SLIDER VERRIEGELUNGSKNOPF
23	SLIDERS
24	ABSCHRÄGUNGSVERRIEGELUNGSKNOPF
25	ARBEITSHALTEHEBEL-HALTEKNOPF
26	BATTERIEPACK *
27	AKKU-FREIGABETASTE *
28	LASER
29	LASER-EIN-AUS-SCHALTER
30	BLATTSCHRAUBENDECKEL (SIEHE ABB. C1)
31	VERSCHLUSSDECKELSCHRAUBE (SIEHE ABB.C1)
32	INNENFLANSCH (SIEHE ABB.C2)
33	SÄGEBLATT (SIEHE ABB. C2)
34	AUSSENFLANSCH (SIEHE ABB.C2)

35 SPINDELARRETIERUNGSKNOPF (SIEHE ABB. C2)

36 STAUBTASCHE (SIEHE ABB. F)

* Abgebildetes oder beschriebenes Zubehör gehört teilweise nicht zum Lieferumfang.

TECHNISCHE DATEN

Typ **WX845 WX845.9 (845 - Bezeichnung der Maschine, stellvertretend für batteriebetriebene Gehrungssäge)**

	WX845	WX845.9
Nennspannung	20 V $\overline{\text{---}}$ Max**	
Leerlaufdrehzahl	3200/min	
Blattgröße	216mm	
Schneidleistung		
Gehrung 0° / Abschrägung 0°	220 x 70 mm	
Gehrung 0° / Abschrägung 45°	220 x 41 mm	
Gehrung 45° / Abschrägung 0°	155 x 70 mm	
Gehrung 45° / Abschrägung 45°	155 x 41 mm	
Abschrägungskapazität	0~45°	
Gehrungskapazität	0~45° L&R	
Maschinengewicht	12.5kg	11.5kg

**Spannung ohne Arbeitslast gemessen. Anfangsakkuspannung erreicht maximal 20 Volt. Nennspannung ist 18 Volt.

INFORMATIONEN ÜBER LARM

Gewichteter Schalldruck	$L_{PA} = 92.2\text{dB(A)}$
Gewichtete Schalleistung	$L_{WA} = 105.2\text{dB(A)}$
K_{PA} & K_{WA}	3dB(A)

Tragen Sie einen Gehörschutz.

Der angegebene Geräuschemissionswert wurde nach einem Standardprüfverfahren gemessen und kann zum Vergleich eines Werkzeugs mit einem anderen verwendet werden.

Der angegebene Geräuschemissionswert kann auch zur vorläufigen Bewertung der Exposition herangezogen werden.

! WARNUNG: Die Geräuschemissionen während des tatsächlichen Einsatzes des Elektrowerkzeugs können vom deklarierten Wert abweichen, je nachdem, wie das Werkzeug eingesetzt wird, insbesondere welche Art von Werkstück bearbeitet wird, abhängig von den folgenden Beispielen und anderen Variationen des Werkzeugeinsatzes:

Wie das Werkzeug verwendet wird und Materialien geschnitten oder angebohrt werden.
Das Werkzeug ist in gutem Zustand und gut gepflegt.
Verwendung des richtigen Zubehörs für das Werkzeug und Gewährleistung seiner Schärfe und seines guten Zustands.

Wenn ein Anti-Geräusch-Zubehör verwendet wird. Und das Werkzeug wird bestimmungsgemäß verwendet, wie es in seiner Konstruktion und dieser Anleitung vorgesehen ist.

! WARNUNG: Um genau zu sein, sollte ein Abschätzung des Belastungsgrades aller Arbeitsabschnitte während tatsächlicher Verwendung berücksichtigt werden, z.B. die Zeiten, wenn das Werkzeug ausgeschaltet ist, und wenn es sich im Leerlauf befindet und eigentlich nicht eingesetzt wird. Auf diese Weise kann der Belastungsgrad während der gesamten Arbeitszeit wesentlich gemindert werden. Minimieren Sie Ihr Geräusch-Expositionsrisiko. Verwenden Sie IMMER scharfe Meissel, Bohrer und Sägeblätter.

Pflegen Sie dieses Werkzeug diesen Anweisungen entsprechend und achten Sie auf eine gute Einfettung (wo erforderlich).

Wenn das Werkzeug regelmäßig verwendet werden soll, dann investieren Sie in Anti-Geräusch-Zubehör.

ZUBEHÖR

	WX845	WX845.9
Akkupack (WA3553)	1	/
Ladegerät (WA3880)	1	/
Holzschneidmesser (WA8201)	1	1
Blattschlüssel	1	1
Staubbeutel	1	1
FALTENDE ARBEITSUNTERSTÜTZUNGEN	2	2
ARBEITSHALTEHEBEL	1	1

Wir empfehlen Ihnen, sämtliche Zubehörteile beim selben Fachhändler zu beziehen, bei dem Sie

auch Ihr Elektrowerkzeug gekauft haben. Weitere Informationen finden Sie auf der Verpackung der Zubehörteile. Auch Ihr Fachhändler berät Sie gerne.

HINWEISE ZUM BETRIEB

! HINWEIS: Lesen Sie das Handbuch vor Inbetriebnahme des Werkzeuges sorgfältig durch.

Verwendungszweck

Die Gehrungssäge ist als stationäre Maschine für gerade Längs- und Querschnitte in Holz vorgesehen. Horizontale Gehrungswinkel von 0 ~ 45 ° L & R sowie vertikale Gehrungswinkel von 0 ° bis + 45 ° sind möglich.

MONTAGE UND BEDIENUNG

ACTION	FIGURE
VOR INBETRIEBNAHME	
Entnehmen des Akkupacks	Siehe Bild A1
Aufladen des Akkus	Siehe Bild A2
Einsetzen des Akkupacks	Siehe Bild A3
MONTAGE	
Sitzbankmontage	
! HINWEIS: Stellen Sie immer sicher, dass Ihre Gehrungssäge sicher auf einer Werkbank oder einem zugelassenen Arbeitsständer montiert ist.	Siehe Abb.B

<p>Sägeblatt ein- und ausbauen</p> <p>HINWEIS:</p> <ol style="list-style-type: none"> Lösen Sie die Schraube der Schraubenabdeckung, entfernen Sie sie jedoch nicht. Entfernen Sie keine anderen Schrauben. Halten Sie die Spindelarretierungstaste gedrückt und drehen Sie das Sägeblatt weiter, bis es einrastet (ein Klicken ist zu hören), bevor Sie das Sägeblatt wechseln. <p> WARNUNG: Entfernen Sie immer den Akku, bevor Sie das Messer wechseln!</p> <p> WARNUNG: Die Abdeckung des Messerbolzens muss korrekt positioniert sein und die Schraube des Bolzendeckels muss vor dem Schneiden fest angezogen sein.</p> <p>ACHTUNG: Drücken Sie niemals die Spindelarretierungstaste, während das Sägeblatt unter Strom steht oder im Leerlauf läuft.</p>	<p>Siehe Abb. C1- C3</p>	<p>Arbeitsplatzierung</p> <p> WARNUNG: Stellen Sie IMMER sicher, dass die Arbeit vor dem Schnitt in voller Länge am Zaun anliegt. Wenn sich zwischen dem Werkstück und dem Zaun ein Spalt befindet, kann sich die Klinge im Schnitt verklemmen und das Werkstück werfen. Schneiden Sie keine Bogenarbeiten, die den Zaun nicht vollständig berühren können.</p> <p>NOTIZ: Stellen Sie den vorderen Stützfuß (10) so ein, dass er nur den Auflagetisch berührt, um ein Wippen nach vorne zu verhindern.</p>	
<p>Montage des Werkstückhaltehebels</p> <p>Heben Sie die Baugruppe mit dem Hebel links über den Zaun in die Aufnahmezapfen.</p> <p>Schwenken Sie die Sicherungsknöpfe über die Welle, um sie zu arretieren.</p> <p>NOTIZ:</p> <p>Der Hebel sollte sich leicht bewegen, aber nicht fallen.</p> <p>Wenn zu locker, ziehen Sie die Befestigungsschrauben an.</p>	<p>Siehe Abb.D</p>	<p>Gehringseinstellung</p> <p>NOTIZ:</p> <ol style="list-style-type: none"> Der vordere Stützfuß (10) muss so eingestellt werden, dass er nur die tragende Arbeitsfläche berührt, um ein Kippen der Säge zu verhindern . Sie können 0°, 15°, 22.5°, 30°, 45° nach links oder rechts schnell lokalisieren, indem Sie die Gehrungsverriegelung loslassen, während Sie den Gehrungsverriegelungsgriff drehen. Die Gehrungssperre sitzt in einer der Aussparungen im Rahmen des Gehringstisches. <p> WARNUNG: Ziehen Sie den Gehrungsverriegelungsgriff immer fest an und verlassen Sie sich NICHT nur auf die Gehrungsarretierung.</p>	<p>Siehe Abb.G</p> <p>Siehe Abb.H</p>
<p>Arbeitsunterstützung installieren</p> <p>Die Klapparbeitsstützen erleichtern das Schneiden langer Arbeiten erheblich. Drücken Sie zum Installieren die Enden zusammen, setzen Sie sie in die Schlitz des Tisches ein und lassen Sie sie nach außen springen.</p>	<p>Siehe Abb.E</p>		
<p>Anbringen / Entfernen des Staubbeutel</p> <p>HINWEIS: Lassen Sie den Staubanschluss mit dem Staubsammelgerät verbunden, wenn Sie das Werkzeug verwenden.</p>	<p>Siehe Abb.F</p>	<p>Neigungseinstellung</p> <p> WARNUNG: Ziehen Sie den Fasenverriegelungsknopf IMMER fest an, BEVOR Sie einen Schnitt vornehmen. Andernfalls kann sich der Sägebügel beim Schneiden bewegen.</p>	<p>Siehe Abb.I</p>

Compound Gehrungsschnitt



WARNUNG: Aufgrund des Zusammenspiels der beiden Winkeleinstellungen ist beim Erstellen von Verbundgehrungskonfigurationen **IMMER** besondere Vorsicht geboten.



WARNUNG: Der Arbeitshaltehebel, der Arbeitshaltehebel, kann für alle normalen Schnitte verwendet werden und schützt Ihre Hände. Bei einigen ungewöhnlichen Schnitten muss möglicherweise der Niederhaltehebel, der **ARBEITSHALTEHEBEL**, entfernt werden.

Siehe Abb.J

Schnitttiefeinstellung

Die Schnitttiefe ist werkseitig eingestellt, kann aber bei Bedarf leicht angepasst werden.

Siehe Abb.K

BETRIEB



WARNUNG: Machen Sie niemals einen Schnitt, es sei denn, das Material ist auf dem Tisch und gegen den Zaun gesichert.



WARNUNG: Um sicherzustellen, dass der Sägeblattweg frei von Hindernissen ist, führen Sie immer einen Trockenlauf des Schnitts ohne Strom durch, bevor Sie Schnitte am Werkstück vornehmen.

1. MINDESTLÄNGE Linie



WARNUNG: Überprüfen Sie, ob das Werkstück aus der auf dem Zaun angegebenen **MINDESTLÄNGE** herausragt.

Siehe Abb. L1&L2

2. Triggerschalter

HINWEIS:

1. Der Verriegelungsstift sollte nur zum Tragen oder Lagern der Säge verwendet werden. Ziehen Sie den Verriegelungsstift heraus, um den Sägekopf vor dem Schneiden zu lösen.

2. Lassen Sie den Staubanschluss mit dem Staubsammelgerät verbunden, wenn Sie das Werkzeug verwenden.



WARNUNG: Um Schnittverletzungen durch die scharfe Klinge zu vermeiden, legen Sie bitte keine Hände um die Kerf-Platte.

ACHTUNG: Schneiden Sie mit dieser Gehrungssäge kein Metall-, Mauerwerk- oder Faserzementprodukt. Verwenden Sie keine Schleifblätter.

Siehe Abb. M1& M2

3. Schneiden



WARNUNG: Beginnen Sie nicht mit dem Schneiden, bis die Klinge stabil läuft. Warten Sie, bis sich die Klinge nicht mehr dreht, **BEVOR** Sie das Werkstück entnehmen.

Siehe Abb.N

4. Lagerung

Siehe Abb.O

WARTUNG

WARNUNG: Entfernen Sie den Akku, bevor Sie Service- oder Wartungsarbeiten durchführen. Verwenden Sie niemals Wasser oder chemische Reiniger, um das Elektrowerkzeug zu reinigen. Wischen Sie es mit einem trockenen Tuch ab. Lagern Sie das Elektrowerkzeug immer an einem trockenen Ort. Halten Sie die Lüftungsschlitze des Motors frei. Halten Sie alle Bedienelemente staubfrei. Wenn Sie Funken in den Lüftungsschlitzen sehen, so ist das normal und wird das Elektrowerkzeug nicht beschädigen.

BEI AKKUWERKZEUGEN

Der Umgebungstemperaturbereich für die Nutzung und Lagerung von Werkzeug und Akku liegt zwischen 0°C und 45°C.

Der empfohlene Umgebungstemperaturbereich für die Ladestation liegt zwischen 0 °C und 40 °C.

UMWELTSCHUTZ

 Elektroprodukte dürfen nicht mit dem normalen Haushaltsmüll entsorgt werden, sondern sollten nach Möglichkeit zu einer Recyclingstelle gebracht werden. Ihre zuständigen Behörden oder Ihr Fachhändler geben Ihnen hierzu gerne Auskunft.

KONFORMITÄTSEK-LÄRUNG

Wir,
Positec Germany GmbH
Grüner Weg 10, 50825 Cologne, Germany

Erklären hiermit, dass unser Produkt
Beschreibung **WORX Schnurloses Gehrungssäge**
Typ **WX845 WX845.9 (845 - Bezeichnung
der Maschine, stellvertretend für
batteriebetriebene Gehrungssäge)**
Funktionen **Schneiden von Holz und analogen
Materialien**

Den Bestimmungen der folgenden Richtlinien
entspricht:

2006/42/EC

2014/30/EU

2011/65/EU&(EU)2015/863

Werte nach

EN 62841-1

EN 62841-3-9

EN 55014-1

EN 55014-2

Zur Kompilierung der technischen Datei ermächtigte
Person

Name Marcel Filz

Anschrift Positec Germany GmbH

Grüner Weg 10, 50825 Cologne, Germany

2019/12/09

Allen Ding

Stellvertretender Cheffingenieur,

Prüfung und Zertifizierung

Positec Technology (China) Co., Ltd

18, Dongwang Road, Suzhou Industrial

Park, Jiangsu 215123, P. R. China

AVERTISSEMENTS DE SÉCURITÉ GÉNÉRAUX POUR L'OUTIL

! **AVERTISSEMENT** Lire l'ensemble des mises en garde, instructions, illustrations et spécifications fourni avec cet outil électrique. Ne pas suivre toutes les instructions énumérées ci-dessous peut conduire à une électrocution, un incendie et / ou des blessures graves.

Conserver tous les avertissements et toutes les instructions pour pouvoir s'y reporter ultérieurement.

Le terme «outil» dans les avertissements fait référence à votre outil électrique alimenté par le secteur (avec cordon d'alimentation) ou votre outil fonctionnant sur batterie (sans cordon d'alimentation).

1) Sécurité de la zone de travail

- a) **Conserver la zone de travail propre et bien éclairée.** Les zones en désordre ou sombres sont propices aux accidents.
- b) **Ne pas faire fonctionner les outils électriques en atmosphère explosive, par exemple en présence de liquides inflammables, de gaz ou de poussières.** Les outils électriques produisent des étincelles qui peuvent enflammer les poussières ou les fumées.
- c) **Maintenir les enfants et les personnes présentes à l'écart pendant l'utilisation de l'outil.** Les distractions peuvent vous faire perdre le contrôle de l'outil.

2) Sécurité électrique

- a) **Il faut que les fiches de l'outil électrique soient adaptées au socle. Ne jamais modifier la fiche de quelque façon que ce soit. Ne pas utiliser d'adaptateurs avec des outils à branchement de terre.** Des fiches non modifiées et des socles adaptés réduiront le risque de choc électrique.
- b) **Éviter tout contact du corps avec des surfaces reliées à la terre telles que les tuyaux, les radiateurs, les cuisinières et les réfrigérateurs.** Il existe un risque accru de choc électrique si votre corps est relié à la terre.
- c) **Ne pas exposer les outils à la pluie ou à des conditions humides.** La pénétration d'eau à l'intérieur d'un outil augmentera le risque de choc électrique.
- d) **Ne pas maltraiter le cordon. Ne jamais utiliser le cordon pour porter, tirer ou débrancher l'outil. Maintenir le cordon à l'écart de la chaleur, du lubrifiant, des arêtes ou des parties en mouvement.** Des cordons endommagés ou emmêlés augmentent le risque de choc électrique.
- e) **Lorsqu'on utilise un outil à l'extérieur, utiliser un prolongateur adapté à l'utilisation extérieure.** L'utilisation d'un cordon adapté à

l'utilisation extérieure réduit le risque de choc électrique.

- f) **Si l'usage d'un outil dans un emplacement humide est inévitable, utiliser une alimentation protégée par un dispositif à courant différentiel résiduel (DDR).** L'usage d'un DDR réduit le risque de choc électrique.
- ## 3) Sécurité des personnes
- a) **Restez vigilant, regardez ce que vous êtes en train de faire et faites preuve de bon sens dans votre utilisation de l'outil. Ne pas utiliser un outil lorsque vous êtes fatigué ou sous l'emprise de drogues, d'alcool ou de médicaments.** Un moment d'inattention en cours d'utilisation d'un outil peut entraîner des blessures graves des personnes.
 - b) **Utiliser un équipement de sécurité. Toujours porter une protection pour les yeux.** Les équipements de sécurité tels que les masques contre les poussières, les chaussures de sécurité antidérapantes, les casques ou les protections acoustiques utilisés pour les conditions appropriées réduiront les blessures de personnes.
 - c) **Éviter tout démarrage intempestif. S'assurer que l'interrupteur est en position arrêt avant de brancher l'outil au secteur et/ou au bloc de batteries, de le ramasser ou de le porter.** Porter les outils en ayant le doigt sur l'interrupteur ou brancher des outils dont l'interrupteur est en position marche est source d'accidents.
 - d) **Retirer toute clé de réglage avant de mettre l'outil en marche.** Une clé laissée fixée sur une partie tournante de l'outil peut donner lieu à des blessures de personnes.
 - e) **Ne pas se précipiter. Garder une position et un équilibre adaptés à tout moment.** Cela permet un meilleur contrôle de l'outil dans des situations inattendues.
 - f) **S'habiller de manière adaptée. Ne pas porter de vêtements amples ou de bijoux. Garder les cheveux et les vêtements à distance des parties en mouvement.** Des vêtements amples, des bijoux ou les cheveux longs peuvent être pris dans des parties en mouvement.
 - g) **Si des dispositifs sont fournis pour le raccordement d'équipements pour l'extraction et la récupération des poussières, s'assurer qu'ils sont connectés et correctement utilisés.** Utiliser des collecteurs de poussière peut réduire les risques dus aux poussières.
 - h) **Ne pas laisser les habitudes acquises au cours d'une utilisation fréquente des outils nous rendre complaisants et ignorer les principes de sécurité de l'outil.** Une action imprudente peut entraîner des blessures graves en une fraction de seconde.
- ## 4) Utilisation et entretien de l'outil
- a) **Ne pas forcer l'outil. Utiliser l'outil adapté à votre application.** L'outil adapté réalisera mieux le travail et de manière plus sûre au régime pour

lequel il a été construit.

- b) Ne pas utiliser l'outil si l'interrupteur ne permet pas de passer de l'état de marche à arrêt et vice versa.** *Tout outil qui ne peut pas être commandé par l'interrupteur est dangereux et il faut le réparer.*
- c) Débrancher la prise de la source d'alimentation et / ou retirer la batterie, si elle est amovible, de l'outil, avant tout réglage, changement d'accessoires ou avant de ranger l'outil.** *De telles mesures de sécurité préventives réduisent le risque de démarrage accidentel de l'outil.*
- d) Conserver les outils à l'arrêt hors de la portée des enfants et ne pas permettre à des personnes ne connaissant pas l'outil ou les présentes instructions de le faire fonctionner.** *Les outils sont dangereux entre les mains d'utilisateurs novices.*
- e) Entretenir les outils et accessoires électriques. Vérifier qu'il n'y a pas de mauvais alignement ou de blocage des parties mobiles, des pièces cassées ou toute autre condition pouvant affecter le fonctionnement de l'outil. En cas de dommages, faire réparer l'outil avant de l'utiliser.** *De nombreux accidents sont dus à des outils mal entretenus.*
- f) Garder affûtés et propres les outils permettant de couper.** *Des outils destinés à couper correctement entretenus avec des pièces coupantes tranchantes sont moins susceptibles de bloquer et sont plus faciles à contrôler.*
- g) Utiliser l'outil, les accessoires et les lames etc., conformément à ces instructions, en tenant compte des conditions de travail et du travail à réaliser.** *L'utilisation de l'outil pour des opérations différentes de celles prévues pourrait donner lieu à des situations dangereuses.*
- h) Maintenir les poignées et les surfaces de préhension sèches, propres et exemptes d'huile et de graisse.** *Des poignées et surfaces de préhension glissantes ne permettent pas une manipulation et un contrôle de l'outil en toute sécurité en cas d'imprévis.*
- 5) Utilisation des outils fonctionnant sur batteries et précautions d'emploi**
- a) Ne recharger qu'avec le chargeur spécifié par le fabricant.** *Un chargeur qui est adapté à un type de bloc de batteries peut entraîner un risque d'incendie lorsqu'il est utilisé avec un autre type de bloc de batteries.*
- b) N'utiliser les outils qu'avec des blocs de batteries spécifiquement désignés.** *L'utilisation de tout autre bloc de batteries peut entraîner un risque de blessure et d'incendie.*
- c) Lorsqu'un bloc de batteries n'est pas utilisé, le maintenir à l'écart de tout autre objet métallique, par exemple trombones, pièces de monnaie, clés, clous, vis ou autres objets de petite taille qui peuvent donner lieu à une connexion d'une borne à une autre.** *Le court-circuitage des bornes d'une batterie entre elles peut causer des brûlures ou un incendie.*
- d) Dans de mauvaises conditions, du liquide peut être éjecté de la batterie; éviter tout contact. En cas de contact accidentel, nettoyer à l'eau. Si le liquide entre en contact avec les yeux, rechercher en plus une aide médicale.** *Le liquide éjecté des batteries peut causer des irritations ou des brûlures.*
- e) N'utilisez pas de batterie ou d'outil endommagé ou modifié.** *Des batteries endommagées ou modifiées peuvent se comporter de façon imprévisible et causer un incendie, une explosion ou un risque de blessure.*
- f) N'exposez pas une batterie ou un outil à un incendie ou à une température excessive.** *L'exposition à un incendie ou une température supérieure à 130 °C peut causer une explosion.*
- g) Suivez toutes les instructions de charge et ne rechargez pas la batterie ou l'outil en dehors de la plage de température spécifiée dans les instructions.** *Recharger la batterie de façon inappropriée ou en dehors de la plage de température spécifiée peut l'endommager et augmente le risque d'incendie.*
- 6) Maintenance et entretien**
- a) Faire entretenir l'outil par un réparateur qualifié utilisant uniquement des pièces de rechange identiques.** *Cela assurera le maintien de la sécurité de l'outil.*
- b) Ne révisiez jamais de batteries endommagées.** *La révision de batteries doit uniquement être effectuée par le fabricant ou les prestataires de service autorisés.*

CONSIGNES DE SÉCURITÉ POUR LES SCIES À ONGLETS

- a) Les scies à ongles sont destinées à couper du bois ou des produits similaires au bois, elles ne peuvent pas être utilisées avec des meules abrasives pour couper des matériaux ferreux tels que des barres, des tiges, des poteaux, etc. La poussière abrasive provoque le blocage des pièces mobiles telles que la protection inférieure.** *Des étincelles provenant de la coupe abrasive brûleront la protection inférieure, l'insert de saignée et d'autres pièces en plastique.*
- b) Utilisez des pinces pour soutenir la pièce dans la mesure du possible. Si vous soutenez la pièce à la main, vous devez toujours garder votre main à au moins 100 mm de chaque côté de la lame de scie. N'utilisez pas cette scie pour couper des pièces trop petites pour être solidement fixées ou tenues à la main. Si votre main est placée trop près de la lame de scie, le risque de blessure par contact avec la lame augmente.**

- c) La pièce doit être immobile et serrée ou maintenue contre le guide et la table. Ne pas introduire la pièce dans la lame ni couper «à main levée» de quelque façon que ce soit.** *Des pièces non retenues ou en mouvement pourraient être projetées à des vitesses élevées, provoquant des blessures.*
- d) Poussez la scie à travers la pièce. Ne tirez pas la scie à travers la pièce. Pour effectuer une coupe, soulevez la tête de scie et tirez-la sur la pièce non coupées, démarrez le moteur, appuyez sur la tête de scie et poussez la scie à travers la pièce.** *Une coupure sur la course de traction risque de faire grimper la lame de scie sur la pièce et de projeter violemment l'ensemble de lame vers l'opérateur.*
- e) Ne croisez jamais la main sur la ligne de coupe prévue devant ou derrière la lame de scie.** *Ne croisez jamais la main sur la ligne de coupe prévue devant ou derrière la lame de scie.*
- f) Ne pas aller derrière le guide avec l'une des mains à moins de 100 mm de chaque côté de la lame de scie, pour retirer les restes de bois ou pour toute autre raison pendant que la lame tourne.** *La proximité de la lame de scie en rotation avec votre main peut ne pas être évidente et vous pourriez être gravement blessé.*
- g) Inspectez votre pièce avant de couper. Si la pièce est courbée ou déformée, fixez-la avec la face courbée extérieure dirigée vers le guide. Assurez-vous toujours qu'il n'y a pas d'espace entre la pièce, le guide et la table le long de la ligne de coupe. Les pièces tordues ou déformées peuvent se tordre ou se déplacer et peuvent provoquer un coincement sur la lame de scie en rotation pendant la coupe. Il ne doit pas y avoir de clous ou d'objets étrangers dans la pièce.**
- h) N'utilisez pas la scie tant que la table n'est pas débarrassée de tous les outils, chutes de bois, etc., à l'exception de la pièce à travailler.** *Les petits débris ou les morceaux de bois en vrac ou d'autres objets qui entrent en contact avec la lame tournante peuvent être projetés à grande vitesse.*
- i) Coupez une seule pièce à la fois.** *Les pièces multiples empilées ne peuvent pas être correctement serrées ou contreventées et peuvent se coincer sur la lame ou se déplacer pendant la coupe.*
- j) Assurez-vous que la scie à onglets est montée ou placée sur une surface de travail plane et ferme avant utilisation.** *Une surface de travail plane et ferme réduit le risque d'instabilité de la scie à onglets.*
- k) Planifiez votre travail. Chaque fois que vous modifiez le réglage de l'angle de biseau ou d'onglet, assurez-vous que le guide réglable est correctement réglé pour supporter la pièce à travailler et n'interfère pas avec la lame ou le système de protection. Sans mettre l'outil sur «ON» et sans pièce sur la table, déplacez la lame de scie à travers une coupe simulée**

complète pour vous assurer qu'il n'y aura pas d'interférence ou de danger de couper la clôture.

- l) Fournissez un support adéquat tel que des rallonges de table, des chevaux de scie, etc. pour une pièce qui est plus large ou plus longue que le dessus de table. Les pièces plus longues ou plus larges que la table de scie à onglets peuvent basculer si elles ne sont pas solidement supportées.** *Si la pièce coupée ou la pièce à usiner bascule, elle peut soulever la protection inférieure ou être projetée par la lame en rotation.*
- m) Personne ne peut être utilisé comme substitut d'une extension de table ou comme support supplémentaire.** *Un support instable de la pièce peut entraîner le blocage de la lame ou le déplacement de la pièce pendant l'opération de coupe, ceci pourrait tirer l'opérateur ainsi que son assistant dans la lame en rotation.*
- n) La pièce coupée ne doit en aucun cas être coincée ou pressée contre la lame de scie en rotation.** *Si c'est confinée, c'est-à-dire en utilisant des butées de longueur, la pièce coupée pourrait se coincer contre la lame et être projetée violemment.*
- o) Utilisez toujours une pince ou un accessoire conçu pour supporter correctement un matériau rond tel que des tiges ou des tubes.** *Les tiges ont tendance à rouler pendant qu'elles sont coupées, ce qui fait que la lame «moré» et tire la pièce avec votre main dans la lame.*
- p) Laissez la lame atteindre sa vitesse maximale avant de toucher la pièce.** *Cela réduira le risque de projection de la pièce.*
- q) Si la pièce ou la lame se coince, éteignez la scie à onglets. Attendez que toutes les pièces mobiles s'arrêtent et débranchez la prise de la source d'alimentation et / ou retirez la batterie. Ensuite, libérez le matériau coincé.** *La poursuite du sciage avec une pièce coincée peut entraîner une perte de contrôle ou endommager la scie à onglets.*
- r) Après avoir terminé la coupe, relâchez l'interrupteur, maintenez la tête de scie vers le bas et attendez que la lame s'arrête avant de retirer la pièce coupée.** *Il est dangereux de placer votre main près de la lame de cabotage.*
- s) Tenez fermement la poignée lorsque vous effectuez une coupe incomplète ou lorsque vous relâchez l'interrupteur avant que la tête de scie ne soit complètement en position basse.** *L'action de freinage de la scie peut entraîner la traction soudaine de la tête de scie vers le bas, entraînant un risque de blessure.*
- t) Utilisez uniquement des lames de scie recommandées par le fabricant, conformes à la norme EN 847-1, si elles sont destinées au bois et aux matériaux analogues.**

MESURES DE SECURITE POUR LE LASER



AVERTISSEMENT: Lire tous les avertissements de sécurité et toutes les instructions. Ne pas suivre les avertissements et instructions peut donner lieu à un choc électrique, un incendie et/ou une blessure sérieuse.

Gardez le mode d'emploi et les mises en garde pour pouvoir vous y référer ultérieurement.

Ce type de laser ne présente normalement pas de danger pour les yeux bien que le fait de fixer le rayon puisse causer des aveuglements par éclair.

Ne pas regarder directement le rayon. Il existe un danger si l'utilisateur regarde délibérément le rayon, suivre toutes les règles de sécurité ci-dessous:

1. Le laser doit être utilisé et entretenu selon les instructions du fabricant.
2. Ne jamais pointer le rayon en direction d'une personne ou d'un objet autre que l'ouvrage.
3. Le rayon du laser ne doit pas être pointé en direction d'une autre personne et ne doit pas être dirigé vers les yeux pendant plus de 0,25 secondes.
4. Toujours s'assurer que le rayon du laser est dirigé sur un ouvrage qui ne possède pas de surfaces réfléchissantes, ex. le bois ou les surfaces brutes sont acceptés. Les feuilles d'acier brillant et réfléchissant ou d'autres produits similaires ne sont pas indiqués dans l'utilisation du laser étant donné qu'une surface réfléchissante peut renvoyer le rayon du laser en direction de l'utilisateur.
5. Ne pas remplacer le laser par un autre de type différent. Les réparations doivent être réalisées par le fabricant ou autre agent autorisé.
6. AVERTISSEMENT : L'utilisation de commandes ou de réglages autres que ceux spécifiés dans le manuel peuvent provoquer de dangereuses expositions aux radiations.

MESURES DE SECURITE POUR LE LASER DE CLASSE 2

Le laser intégré à cet outil est de la classe 2 avec une radiation maximale de 1mW et une longueur d'onde de 650nm.

RAYONNEMENT LASER DE CLASSE 2, NE PAS REGARDER LE FAISCEAU

MISES EN GARDE CONCERNANT LA BATTERIE



- a) La batterie et les piles secondaires ne doivent pas être ouvertes, démontées ou broyées.
- b) La batterie ne doit pas être court-circuitée. Évitez de mettre la batterie en vrac dans une boîte ou dans un tiroir où elles risqueraient de se court-circuiter entre elles ou au contact d'autres objets métalliques. Après usage, évitez

tout contact de la batterie avec d'autres objets métalliques de petite taille (trombones, pièces, clés, clous, vis etc.) susceptibles de court-circuiter les pôles. Un court-circuit entre les pôles de la batterie peut être à l'origine de brûlures ou d'un incendie.

- c) La batterie ne doit pas être exposée au feu et à la chaleur. Évitez de la ranger à la lumière du soleil.
- d) La batterie et les piles ne doivent pas être soumises à des chocs mécaniques.
- e) En cas de fuite des piles, évitez tout contact du liquide avec la peau et les yeux. En cas de contact, rincez abondamment la surface touchée avec de l'eau et appelez les urgences.
- f) En cas d'ingestion d'une pile ou d'une batterie, appelez immédiatement les urgences.
- g) La batterie et les piles doivent rester propres et sèches.
- h) Si la batterie ou les piles se salissent, essuyez-les avec un chiffon propre et sec.
- i) La batterie et les piles doivent être chargées avant usage. Utilisez toujours le chargeur adéquat, et respectez les instructions du fabricant ou le mode d'emploi de l'appareil concernant la procédure de recharge.
- j) Évitez de laisser une batterie se charger pendant trop longtemps lorsqu'elle n'est pas utilisée.
- k) Après de longues périodes d'inutilisation, il peut être nécessaire de charger et décharger la batterie et les piles à plusieurs reprises avant que celles-ci ne retrouvent leur capacité maximale.
- l) La batterie et les piles fonctionnent au mieux de leur capacité dans une température ambiante normale, comprise entre +15°C et +25°C environ.
- m) Les batteries fonctionnant avec des systèmes électrochimiques différents doivent être mis au rebut séparément.
- n) N'utilisez pas d'autre chargeur que celui spécifié par WORX. N'utilisez pas d'autre chargeur que celui spécifiquement fourni avec l'appareil. Un chargeur destiné à un type de batterie donné peut être à l'origine d'un incendie s'il est utilisé avec une autre batterie.
- o) N'utilisez en aucun cas une batterie autre que celle prévue pour cet appareil.
- p) La batterie doit être tenue hors de portée des enfants.
- q) Gardez la documentation d'origine du produit afin de pouvoir vous y référer ultérieurement.
- r) Enlevez la batterie de l'appareil lorsque vous ne l'utilisez pas.
- s) Respectez les procédures de mise au rebut.
- t) Ne pas mélanger des piles de fabrication, capacité, taille ou type différents dans un appareil.
- u) Ne pas retirer les batteries de leur emballage d'origine avant leur utilisation.
- v) Noter les signes plus (+) et moins (-) sur la batterie et respecter la bonne utilisation.

SYMBOLES

	Pour réduire le risque de blessure, l'utilisateur doit lire le mode d'emploi
	Avertissement
	Porter une protection pour les oreilles
	Porter une protection pour les yeux
	Porter un masque contre la poussière
	NE PAS REGARDER LE FAISCEAU
	RAYONNEMENT LASER
	Assurez-vous d'avoir retiré la batterie avant de changer les accessoires
	Portez des gants de protection
	Ne pas brûler
	Les batteries peuvent entrer dans le cycle de l'eau si elles sont éliminées de façon inappropriée, ce qui peut être dangereux pour l'écosystème. Ne pas éliminer les batteries usagées comme un déchet municipal non trié.
	Bois
	Incorrect

	Correct
	Verrouiller
	Déverrouiller
	Lame à pointes de carbure pour coupe rapide
	Batterie Li-Ion Ce produit comporte un symbole de « Collecte séparée » de toutes les batteries. Il sera ensuite recyclé ou démantelé, afin de réduire l'impact sur l'environnement. Les batteries peuvent être dangereuses pour l'environnement et la santé humaine, car elles contiennent des substances dangereuses.
	Les déchets d'équipements électriques et électroniques ne doivent pas être déposés avec les ordures ménagères. Ils doivent être collectés pour être recyclés dans des centres spécialisés. Consultez les autorités locales ou votre revendeur pour obtenir des renseignements sur l'organisation de la collecte.

LISTE DES COMPOSANTS

1	POIGNÉE DE COMMANDE
2	PROTECTION FIXE SUPÉRIEURE
3	BOÎTIER MOTEUR
4	PROTECTION TOURNANTE INFÉRIEURE
5	SUPPORTS DE TRAVAIL PLIANT
6	TROUS DE MONTAGE
7	PLAQUE KERF
8	POIGNÉE DE VERROUILLAGE D'ONGLET
9	MISE EN LIBERTÉ DE DÉTENTE
10	PIED DE SUPPORT AVANT
11	ÉCHELLE D'ONGLET
12	CLÔTURE

13	CLÉ DE LAME
14	LEVIER DE RETENUE DE TRAVAIL
15	ÉCHELLE DE BISEAU
16	BRAS DE RÉTRACTION DE GARDE
17	PORT DE POUSSIÈRE
18	INTERRUPTEUR À GÂCHETTE
19	LEVIER DE VERROUILLAGE
20	VIS DE RÉGLAGE DE LA PROFONDEUR DE COUPE
21	GOUPILLE DE VERROUILLAGE
22	BOUTON DE VERROUILLAGE DU CURSEUR
23	CURSEUR
24	BOUTON DE VERROUILLAGE EN BISEAU
25	BOUTON DE RETENUE DE LEVIER DE MAINTIEN DE TRAVAIL
26	BATTERIE *
27	BOUTON DE DÉVERROUILLAGE DE LA BATTERIE *
28	LASER
29	INTERRUPTEUR MARCHÉ / ARRÊT LASER
30	COUVERCLE DE BOULON DE LAME (VOIR FIG.C1)
31	VIS DE COUVERCLE DE BOULON (VOIR FIG.C1)
32	BRIDE INTÉRIEURE (VOIR FIG.C2)
33	LAME DE SCIE (VOIR FIG.C2)
34	BRIDE EXTÉRIEURE (VOIR FIG.C2)
35	BOUTON DE VERROUILLAGE DE LA BROCHE (VOIR FIG.C2)
36	SAC À POUSSIÈRE (VOIR FIG.F)

* Les accessoires reproduits ou décrits ne sont pas tous compris avec le modèle standard livré.

DONNÉES TECHNIQUES

Type **WX845 WX845.9** (845 - désignation de la machine, représentative de la scie à onglet à batterie)

	WX845	WX845.9
Tension nominale	20 V --- Max**	

Vitesse sans chargement	3200/min	
Taille de la lame	216mm	
Capacité de coupe		
Onglet 0° / Biseau 0°	220 x 70 mm	
Onglet 0° / Biseau 45°	220 x 41 mm	
Onglet 45° / Biseau 0°	155 x 70 mm	
Onglet 45° / Biseau 45°	155 x 41 mm	
Capacité de biseau	0~45°	
Capacité d'onglet	0~45° L&R	
Poids de la machine	12.5kg	11.5kg

**La tension est mesurée à vide. La tension initiale de la batterie atteint un maximum de 20 volts. La tension nominale est de 18 volts.

INFORMATIONS RELATIVES AU BRUIT

Niveau de pression acoustique	$L_{PA} = 92.2\text{dB(A)}$
Niveau de puissance acoustique	$L_{WA} = 105.2\text{dB(A)}$
K_{PA} & K_{WA}	3dB(A)

Porter une protection pour les oreilles.

La valeur d'émission de bruit déclarée a été mesurée conformément à une méthode d'essai standard et peut être utilisée pour comparer un outil avec un autre. La valeur d'émission sonore déclarée peut également être utilisée dans une évaluation préliminaire de l'exposition.

AVERTISSEMENT: les émissions sonores lors de l'utilisation réelle de l'outil électrique peuvent être différentes que la valeur déclarée en fonction de la façon dont l'outil est utilisé, en particulier du type de pièce à traiter en fonction des exemples suivants et d'autres variations sur la façon dont l'outil est utilisé: Comment l'outil est utilisé et quels matériaux sont coupés ou percés.

L'outil est en bon état et bien entretenu.

L'utilisation du bon accessoire pour l'outil et

l'assurance qu'il est affûté et en bon état.

Si des accessoires anti-bruit sont utilisés.

Et l'outil est utilisé comme prévu par sa conception et ces instructions.

AVERTISSEMENT: Pour être précise, une évaluation du niveau d'exposition en conditions réelles d'utilisation doit également tenir compte de toutes les parties du cycle d'utilisation telles que les moments où l'outil est éteint, et ceux où il fonctionne au ralenti mais ne réalise pas réellement de tâche. Ceci peut réduire de façon significative le niveau d'exposition et la période de fonctionnement totale. Aider à minimiser votre risque d'exposition au bruit. Utilisez TOUJOURS des ciseaux, des forets et des lames affûtés. Entretenez cet outil en accord avec les présentes instructions et maintenez-le lubrifié (si approprié). Si l'outil doit être utilisé régulièrement, investissez dans des accessoires anti-bruit.

ACCESSOIRES

	WX845	WX845.9
Batterie (WA3553)	1	/
Chargeur (WA3880)	1	/
Lame de coupe en bois (WA8201)	1	1
Clé à lame	1	1
Sac poussière	1	1
Supports de travail pliants	2	2
Lévier de maintien	1	1

Nous recommandons d'acheter tous les accessoires dans le magasin d'acquisition de l'outil. Pour plus d'informations, se référer à l'emballage des accessoires. Le personnel du magasin est également là pour vous conseiller.

INSTRUCTIONS D'UTILISATION

REMARQUE: Avant d'utiliser cet outil, lire attentivement le mode d'emploi.

Utilisation prévue

La scie à onglets est conçue comme une machine fixe pour effectuer des coupes droites longitudinales et transversales dans le bois. Des angles d'onglet horizontaux de 0 à 45° L&R ainsi que des angles de biseau verticaux de 0° à +45° sont possibles.

ASSEMBLAGE ET FONCTIONNEMENT

Action	Illustration
--------	--------------

AVANT UTILISATION

Retrait de la batterie	Voir fig. A1
Chargement la batterie	Voir fig. A2
Installation de la batterie	Voir fig. A3

ASSEMBLAGE

Montage sur banc

AVERTISSEMENT: Assurez-vous toujours que votre scie à onglets est solidement montée sur un établi ou un support de travail approuvé.

Voir Fig.B

Installation et retrait de la lame de scie

REMARQUE:

1. Desserrez, mais ne retirez pas la vis du couvercle de boulon;
2. Ne retirez aucune autre vis;
3. Appuyez et maintenez enfoncé le bouton de verrouillage de la broche, continuez de faire tourner la lame de scie jusqu'à ce qu'elle se verrouille (un « clic » se fait entendre) avant de changer la lame.

Voir Fig. C1-C3

ATTENTION: Retirez toujours la batterie avant de changer la lame !

ATTENTION: Le couvercle du boulon de la lame doit être correctement positionné et la vis du couvercle du boulon doit être bien vissée avant de couper.

MISE EN GARDE: N'appuyez jamais sur le bouton de verrouillage de la broche lorsque la lame est sous tension ou en roue libre.









Installation du levier de maintien de la pièce

Avec le levier à gauche, soulevez l'ensemble par-dessus le guide dans les pivots de positionnement. Faites pivoter les boutons de retenue sur l'arbre pour les verrouiller en place.

Voir Fig.D

REMARQUE:

Le levier doit se déplacer en douceur et ne pas tomber. S'il est trop lâche, serrez les vis du bouton de retenue.

<p>Installation des supports de travail Les supports de travail pliants facilitent la coupe de longs travaux. Pour l'installation, serrez les extrémités ensemble, insérez-les dans les fentes de la table et laissez-les ressortir vers l'extérieur.</p>	Voir Fig.E	<p>Réglage du biseau</p> <p> AVERTISSEMENT: TOUJOURS serrer fermement le bouton de verrouillage du biseau AVANT d'effectuer une coupe. Un échec pourrait entraîner un mouvement du bras de scie lors de la coupe.</p>	Voir Fig.I
<p>Fixation / retrait du sac à poussière REMARQUE: Gardez le port de poussière connecté au dispositif de collecte de poussière lorsque vous utilisez l'outil.</p>	Voir Fig.F	<p>Coupe d'onglet composé</p> <p> AVERTISSEMENT: TOUJOURS faire particulièrement attention lors de la configuration des onglets composés en raison de l'interaction des deux réglages d'angle.</p>	
<p>Stage</p> <p> ATTENTION: TOUJOURS s'assurer que le travail est contre la clôture sur toute sa longueur avant la coupe. S'il y a un espace entre le travail et le guide, la lame peut se coincer dans la coupe et lancer la pièce. Ne coupez pas les pièces arquées qui ne peuvent pas entrer complètement en contact avec la clôture. REMARQUE: Réglez le pied de support avant (10) pour qu'il entre en contact avec la table de support afin d'éviter tout risque de basculement vers l'avant.</p>		<p> AVERTISSEMENT: Le levier de maintien peut être utilisé pour toutes les coupes normales et gardera vos mains en sécurité. Certaines coupes inhabituelles peuvent nécessiter le retrait du levier de maintien.</p>	Voir Fig.J
<p>Verrou coulissant REMARQUE: La scie peut être utilisée lorsqu'elle est fixe ou coulissante. Fixé en position arrière pour une coupe rapide et facile des pièces étroites. Coulissant pour couper une pièce plus large. La glissière doit également être verrouillée pour le transport.</p>	Voir Fig.G	<p>Réglage de la profondeur de coupe La profondeur de coupe est réglée en usine, mais si nécessaire, elle peut être légèrement ajustée.</p>	Voir Fig.K
<p>Réglage d'onglet REMARQUE: 1. Le pied de support avant (10) doit être ajusté de manière à ce qu'il entre en contact avec la surface de travail de support pour empêcher la scie de basculer vers l'avant. 2. Vous pouvez localiser rapidement 0°, 15°, 22.5°, 30°, 45° à gauche ou à droite en relâchant le déclencheur d'onglet lorsque vous tournez la poignée d'onglet de verrouillage. La détente d'onglet se logera dans l'une des encoches d'arrêt, situées dans le cadre de la table d'onglet.</p> <p> AVERTISSEMENT: Serrez toujours la poignée d'onglet de verrouillage, ne vous fiez PAS uniquement à la détente d'onglet.</p>	Voir Fig.H	<p>OPÉRATION</p> <p> AVERTISSEMENT: Ne faites aucune coupe à moins que le matériau ne soit fixé sur la table et contre le guide.</p> <p> AVERTISSEMENT: Pour vous assurer que le trajet de la lame est libre d'obstacles, effectuez toujours un essai de la coupe sans alimentation avant de faire des coupes sur la pièce.</p> <p>1. LONGUEUR de Ligne MINIMUM</p> <p> AVERTISSEMENT : Vérifiez et assurez-vous que la pièce dépasse de la ligne de LONGUEUR MINIMALE indiquée sur le guide.</p>	Voir Fig. L1 & L2

2. Interrupteur à gâchette

REMARQUE:

1. La goupille de verrouillage ne doit être utilisée que lors du transport ou du stockage de la scie. Tirez sur la goupille de verrouillage pour libérer la tête de scie avant de couper.
2. Gardez le port de poussière connecté au dispositif de collecte de poussière lorsque vous utilisez l'outil.

ATTENTION: Pour éviter la blessure avec la lame tranchante, ne mettez pas vos mains autour de la plaque Kerf.

Mise en garde: Ne coupez pas de métal, de maçonnerie ou de fibrociment avec cette scie à onglets. N'utilisez pas de lames abrasives.

Voir Fig.M1
& M2

3. Coupe

AVERTISSEMENT: Ne commencez pas à couper tant que la lame n'est pas stable. Attendez que la lame cesse de tourner AVANT de retirer la pièce.

Voir Fig.N

4. Stockage

Voir Fig.O

PROTECTION DE L'ENVIRONNEMENT

 Les déchets d'équipements électriques et électroniques ne doivent pas être déposés avec les ordures ménagères. Ils doivent être collectés pour être recyclés dans des centres spécialisés. Consultez les autorités locales ou votre revendeur pour obtenir des renseignements sur l'organisation de la collecte.

DÉCLARATION DE CONFORMITÉ

Nous,
Positec Germany GmbH
Grüner Weg 10, 50825 Cologne, Germany

Déclarons ce produit
Description **Scie à onglets sans fil WORX**
Type **WX845 WX845.9 (845 - désignation de la machine, représentative de la scie à onglet à batterie)**
Fonction **couper du bois et des matériaux analogues**

Est conforme aux directives suivantes:

2006/42/EC
2014/30/EU
2011/65/EU&(EU)2015/863

Et conforme aux normes

EN 62841-1
EN 62841-3-9
EN 55014-1
EN 55014-2

La personne autorisée à compiler le dossier technique,

Nom Marcel Filz
Adresse Positec Germany GmbH
Grüner Weg 10, 50825 Cologne, Germany



2019/12/09
Allen Ding
Ingénieur en chef adjoint, Essais & Certification
Positec Technology (China) Co., Ltd
18, Dongwang Road, Suzhou Industrial
Park, Jiangsu 215123, P. R. China

ENTRETIEN

AVERTISSEMENT: Retirer la batterie avant toute tâche d'entretien ou de maintenance.
Ne jamais utiliser de nettoyeurs à l'eau ou chimiques pour nettoyer votre outil électrique. Essuyer avec un chiffon sec. Toujours ranger votre outil électrique dans un endroit sec. Conserver les fentes de ventilation du moteur propres. Conserver toutes les commandes de travail exemptes de poussière. Si des étincelles clignotent dans les orifices de ventilation, cela est normal et n'endommagera pas votre outil électrique.

POUR LES OUTILS À BATTERIE

La plage de température ambiante pour l'utilisation et le stockage de l'outil et de la batterie est de 0 °C à 45 °C.

La plage de température ambiante recommandée pour le système de recharge au cours de la charge est de 0 °C à 40 °C.

AVVISI GENERALI PER LA SICUREZZA DEGLI UTENSILI A MOTORE

! **AVVERTENZA:** Leggere tutte le avvertenze di sicurezza, le istruzioni, le illustrazioni e le specifiche fornite con questo elettro utensile. La mancata osservanza delle istruzioni elencate di seguito potrebbe provocare una scossa elettrica, un incendio e/o lesioni gravi.

Conservare tutti gli avvisi e le istruzioni per poterli consultare quando necessario.

Il termine «elettro utensile elettrico» utilizzato di seguito in questo manuale si riferisce a utensili elettrici alimentati dalla rete (con linea di allacciamento), oltre che ad utensili elettrici alimentati a batteria (senza linea di allacciamento).

1) Posto di lavoro

a) Mantenere pulito e ordinato il posto di lavoro. Il disordine e le zone di lavoro non illuminate possono essere fonte di incidenti.

b) Evitare d'impiegare l'utensile in ambienti soggetti al rischio di esplosioni nei quali siano presenti liquidi, gas o polveri infiammabili. Gli utensili elettrici producono scintille che possono incendiare polveri e gas.

c) Mantenere lontani i bambini e altre persone durante l'impiego dell'utensile elettrico. Eventuali distrazioni potranno comportare la perdita di controllo sull'utensile.

2) Sicurezza elettrica

a) La spina elettrica dovrà essere adatta alla presa di corrente. Evitare assolutamente di apportare modifiche alla spina. Non impiegare spine adattatrici assieme a utensili con collegamento a terra. Le spine non modificate e le prese adatte allo scopo riducono il rischio di scosse elettriche.

b) Evitare il contatto fisico con superfici collegate a terra, come tubi, apparecchiature per il riscaldamento, cucine elettriche e frigoriferi. Nel momento in cui il corpo è messo a massa sussiste un maggior rischio di scosse elettriche.

c) Custodire l'utensile al riparo dalla pioggia o dall'umidità. L'eventuale infiltrazione di acqua in un elettro utensile comporta un aumento del rischio d'insorgenza di scosse elettriche.

d) Non usare il cavo di alimentazione per scopi diversi da quelli previsti, al fine di trasportare o appendere l'elettro utensile, oppure per staccare la spina dalla presa di corrente. Mantenere l'elettro utensile al riparo da fonti di calore, olio, spigoli o parti di strumenti in movimento. I cavi danneggiati o aggrovigliati aumentano il rischio d'insorgenza di scosse elettriche.

e) Qualora si voglia usare l'utensile all'aperto, impiegare solo ed esclusivamente

cavi di prolunga omologati per l'impiego all'esterno. L'uso di un cavo di prolunga omologato per l'impiego all'esterno riduce il rischio d'insorgenza di scosse elettriche.

f) Se si deve utilizzare l'elettro utensile in un luogo umido, utilizzare una fonte di alimentazione dotata di interruttore differenziale. L'uso di un interruttore differenziale riduce il rischio di folgorazioni elettriche.

3) Sicurezza delle persone

a) È importante concentrarsi su ciò che si sta facendo e maneggiare con giudizio l'elettro utensile mentre si lavora. Non utilizzare l'elettro utensile quando si è stanchi o sotto l'effetto di alcol, stupefacenti e medicinali. Un attimo di distrazione durante l'uso dell'elettro utensile potrebbe causare lesioni gravi.

b) Indossare sempre dispositivi di protezione individuale, e guanti protettivi. Se si avrà cura d'indossare equipaggiamento protettivo individuale come una maschera antipolvere, calzature antiscivolo di sicurezza, elmetto o dispositivi di protezione acustica, a seconda dell'impiego previsto per l'elettro utensile, si potrà ridurre il rischio di lesioni.

c) Evitare l'avviamento involontario. Controllare che l'interruttore sia nella posizione di spegnimento (off) prima di effettuare il collegamento a una fonte di alimentazione/batteria e prima di sollevare o trasportare l'elettro utensile. Il fatto di tenere il dito sopra all'interruttore o di collegare l'utensile acceso all'alimentazione di corrente potrebbe essere causa di incidenti.

d) Togliere gli attrezzi di regolazione o la chiave inglese prima di accendere l'elettro utensile. Un attrezzo o una chiave inglese che si trovino in una parte della macchina che sta girando può causare lesioni a persone.

e) È importante non sopravvalutarsi. Avere cura di mettersi in una posizione sicura e di mantenere l'equilibrio. In tal modo sarà possibile controllare meglio la macchina in situazioni inaspettate.

f) Indossare indumenti adeguati. Evitare di indossare vestiti lenti o gioielli. Tenere i capelli e gli indumenti lontani dalle parti mobili. Vestiti lenti, gioielli o capelli lunghi potrebbero impigliarsi in parti in movimento.

g) Se sussiste la possibilità di montare dispositivi di aspirazione o di captazione della polvere, assicurarsi che gli stessi siano stati installati correttamente e vengano utilizzati senza errori. L'impiego dei suddetti dispositivi diminuisce il pericolo rappresentato dalla polvere.

h) Non lasciare che la familiarità acquisita con l'utilizzo frequente dell'elettro utensile si trasformi in autocompiacimento e trascuratezza dei principi di sicurezza. Un'azione imprudente può causare lesioni gravi entro una frazione di secondo.

4) **Maneggio e impiego accurato di elettrotensili**

- a) **Non sovraccaricare l'elettrotensile. Impiegare l'elettrotensile adatto per eseguire il lavoro.** Utilizzando l'elettrotensile elettrico adatto si potrà lavorare meglio e con maggior sicurezza nell'ambito della gamma di potenza indicata.
- b) **Non utilizzare elettrotensili con interruttori difettosi.** Un elettrotensile che non si può più accendere o spegnere è pericoloso e dovrà essere riparato.
- c) **Staccare la spina dalla presa di corrente e/o rimuovere la batteria, se rimovibile, dall'elettrotensile prima di effettuare qualsiasi regolazione, sostituire gli accessori o riporre gli utensili elettrici.** Tale precauzione eviterà che la macchina possa essere messa in funzione inavvertitamente.
- d) **Custodire gli elettrotensili non utilizzati fuori della portata dei bambini. Non fare usare l'apparecchio a persone non abituate a farlo o che non abbiano letto le presenti istruzioni.** Gli elettrotensili sono pericolosi se utilizzati da persone inesperte.
- e) **Eseguire la manutenzione di elettrotensile e accessori. Verificare che le parti mobili dell'elettrotensile funzionino perfettamente e non s'inceppino, che non ci siano pezzi rotti o danneggiati al punto tale da limitare la funzione della macchina stessa. Far riparare le parti danneggiate prima di utilizzare l'elettrotensile.** Numerosi incidenti vengono causati da elettrotensili la cui manutenzione è stata effettuata in modo poco accurato.
- f) **Mantenere affilati e puliti gli utensili da taglio.** Gli utensili da taglio curati con particolare attenzione e con taglienti affilati s'inceppano meno di frequente e sono più facili da condurre.
- g) **Utilizzare elettrotensili, accessori, attrezzi, ecc. in conformità con le presenti istruzioni e secondo quanto previsto per questo tipo specifico di macchina.** Osservare le condizioni di lavoro e il lavoro da eseguire durante l'impiego. L'impiego di elettrotensili per usi diversi da quelli consentiti potrà dar luogo a situazioni di pericolo.
- h) **Mantenere le impugnature e le superfici di presa asciutte, pulite e prive di olio e grasso.** Le impugnature e le superfici di presa scivolose non permettono l'uso e il controllo sicuri dell'elettrotensile in situazioni impreviste.
- 5) **Maneggio e impiego accurato delle batterie**
- a) **Caricare la batteria solo ed esclusivamente con i dispositivi di carica consigliati dal produttore.** Per un dispositivo di carica previsto per un determinato tipo di batteria, sussiste pericolo di incendio, se utilizzato con una batteria di tipo diverso.
- b) **Utilizzare negli elettrotensili elettrici solo ed esclusivamente le batterie previste per tale scopo.** L'uso di batterie di tipo diverso potrebbe dare insorgenza a lesioni a persone e comportare il

rischio d'incendi.

- c) **Tenere la batteria non utilizzata lontano da graffette, monete, chiavi, chiodi, viti o altri oggetti in metallo di piccole dimensioni che potrebbero causare un ponte tra i contatti.** Un eventuale cortocircuito tra i contatti della batteria può dare origine a bruciature o ad incendi.
- d) **In caso di impiego sbagliato, possono verificarsi fuoriuscite di liquido dalla batteria. Evitarne il contatto. In caso di contatto casuale, sciacquare con acqua. Qualora il liquido dovesse entrare in contatto con gli occhi, chiedere immediato consiglio a un medico.** Il liquido fuoriuscito dalla batteria può causare irritazioni cutanee o bruciature.
- e) **Non utilizzare una batteria o un elettrotensile danneggiati o modificati.** Le batterie danneggiate o modificate potrebbero manifestare un comportamento imprevedibile con la possibilità di causare un'esplosione o un incendio.
- f) **Non esporre una batteria o un utensile al fuoco o a temperature elevate.** L'esposizione al fuoco o a una temperatura superiore a 130°C potrebbe provocare un'esplosione.
- g) **Seguire tutte le istruzioni per la carica e non caricare la batteria o l'elettrotensile a una temperatura che non rientri nell'intervallo di valori specificato nelle istruzioni.** Una ricarica effettuata in maniera scorretta o a una temperatura che non rientra nell'intervallo di valori specificato, potrebbe danneggiare la batteria aumentando il rischio d'incendio.
- 6) **Assistenza**
- a) **Fare riparare l'apparecchio esclusivamente da personale specializzato e solo impiegando pezzi di ricambio originali.** In tal modo potrà essere salvaguardata la sicurezza dell'apparecchio.
- b) **Non riparare le batterie danneggiate.** Gli interventi di riparazione sulle batterie devono essere eseguiti dal costruttore o da fornitori di assistenza autorizzati.

ISTRUZIONI DI SICUREZZA PER TRONCATRICI

- a) **Le troncatrici vengono utilizzate per il taglio di legno o prodotti a base di legno e non possono essere utilizzate con rettificatrici per il taglio di materiali ferrosi come barre, barre, spille e altri. La polvere abrasiva può causare inceppamenti delle parti mobili, come la protezione inferiore.** Le scintille causate dal taglio abrasivo bruciano gli schermi, gli inserti nelle fessure e altre parti in plastica.
- b) **Se possibile, utilizzare strumenti per supportare il pezzo. Se si supporta il pezzo con le mani, è necessario tenere le mani ad almeno 100 mm di distanza da ciascun lato della lama. Non utilizzare la sega per tagliare**

parti troppo piccole, in quanto potrebbero essere strettamente serrate o serrate a mano. *Se la mano è troppo vicina alla lama, toccarla aumenta il rischio di lesioni.*

- c) L'oggetto deve essere fermo e vicino al recinto e al tavolo. Non alimentare il pezzo in lavorazione alla lama o "a mano libera" in alcun modo.** *Parti illimitate o mobili possono essere espulse ad alta velocità, causando lesioni.*
- d) Spingere la sega attraverso il pezzo. Non tirare la sega attraverso il pezzo. Per tagliare, sollevare la testa della sega ed estrarla dal pezzo senza tagliare, quindi avviare il motore, spingere la testa della sega verso il basso, quindi spingere la sega attraverso il pezzo.** *Il taglio della trazione può far salire la lama verso la parte superiore del pezzo e spingere bruscamente il gruppo lama verso l'operatore.*
- e) Non spostare mai la mano sulla linea di taglio prevista davanti o dietro al disco di taglio.** *Il supporto incrociato dell'oggetto, ovvero tenere l'oggetto sul lato destro della lama della sega con la mano sinistra o viceversa, è estremamente pericoloso.*
- f) Non avvicinare mai dietro la recinzione a una distanza di circa 100 mm dai lati della lama per rimuovere la segatura o quando la lama ruota per altri motivi.** *Una lama e una mano rotanti potrebbero non essere visibili e potrebbero verificarsi gravi lesioni.*
- g) Controllare l'articolo prima del taglio. Se il pezzo è piegato o curvo, serrare il suo lato esterno curvo verso la guida. Accertarsi sempre che non vi siano spazi tra la recinzione e il tavolo lungo la linea di taglio. Le parti piegate o curve possono deformarsi o dislocarsi e possono aderire a una lama rotante durante il taglio.** *Non dovrebbero esserci chiodi o oggetti estranei sull'elemento.*
- h) Non utilizzare la sega a meno che tutti gli strumenti, la segatura e altri non siano sul banco di lavoro. Può lanciare piccoli detriti, legno sfuso o altri oggetti a contatto con lame rotanti ad alta velocità.**
- i) Taglia un solo oggetto alla volta.** *Molti componenti impiantati non sono sufficientemente fissati o supportati e possono aderire alla lama o spostarsi durante il processo di taglio.*
- j) Accertarsi che la troncatrice sia installata o posizionata su una superficie di lavoro orizzontale e stabile prima dell'uso.** *La superficie di lavoro liscia riduce il rischio di instabilità della troncatrice.*
- k) Pianifica il tuo lavoro. Ogni volta che si modifica l'inclinazione o l'angolo di inclinazione, assicurarsi che il telaio regolabile sia posizionato correttamente per supportare il pezzo in lavorazione e non interferire con il disco o la protezione di taglio.** *Senza impostare l'utensile in posizione "APERTO" e senza pezzi sul tavolo, far scorrere la lama attraverso un taglio completamente simulato per assicurarsi che non interrompa o tagli il*
- pericolo del corrimano.*
- l) Fornire supporto sufficiente per oggetti più larghi o più lunghi del piano del tavolo, come prolunghie, segherie e altro. Gli oggetti più lunghi o più larghi di una tavola della sega circolare possono cadere se non supportati saldamente.** *Se l'elemento di taglio o l'oggetto è inclinato, la protezione inferiore può essere sollevata o lanciata dalla lama rotante.*
- m) Non utilizzare nessun altro al posto dell'estensione della tabella o come altro supporto.** *Il supporto instabile del pezzo in lavorazione può far attaccare o muovere la lama durante il taglio, trascinando te e l'aiutante nella lama rotante.*
- n) Il taglio non deve essere afferrato o premuto sulla lama rotante.** *Se questo è limitato (ad es. Con un tappo), gli elementi di taglio potrebbero rimanere incastrati sulla lama e lanciati violentemente.*
- o) Utilizzare sempre morsetti o impugnature progettati per supportare correttamente materiali rotondi come aste o tubi.** *Durante il taglio, l'asta rotola facilmente, facendo "mordere" la lama e tirando manualmente l'oggetto nella lama.*
- p) Lascia che la lama raggiunga la massima velocità prima di toccare il pezzo.** *Ciò ridurrà il rischio di lanciare artefatti.*
- q) Se un oggetto o una lama si bloccano, spegnere la troncatrice. Attendere che tutte le parti mobili smettano di ruotare e scollegare dalla fonte di alimentazione e / o rimuovere la batteria. Quindi lavorare sul rilascio del materiale bloccato.** *Il taglio continuo con oggetti bloccati può causare ispezioni incontrollate o danni alla troncatrice.*
- r) Dopo il taglio, rilasciare l'interruttore, spingere la testa della sega verso il basso e attendere l'arresto della lama, quindi rimuovere la lama.** *Avvicinarsi alla lama scorrevole a mano è pericoloso.*
- s) Tenere saldamente la maniglia quando si esegue un taglio incompleto o prima di rilasciare l'interruttore prima che la testa della sega sia completamente abbassata.** *La frenata della sega può causare l'abbassamento improvviso della testa della sega e lesioni.*
- t) Utilizzare solo lame circolari secondo EN 847-1 per legno e materiali simili secondo le istruzioni del produttore.**

ISTRUZIONI DI SICUREZZA PER IL LASER

 **AVVERTENZA:** È assolutamente necessario leggere attentamente tutte le istruzioni. Eventuali errori nell'adempimento delle istruzioni qui di seguito riportate potranno causare scosse elettriche, incendi e/o lesioni gravi.

Conservare tutti gli avvisi e le istruzioni per poterle consultare quando necessario.

Questi laser di norma non rappresentano un pericolo per gli occhi, tuttavia l'osservazione diretta del raggio laser può provocare accecamenti.

Non guardare direttamente il raggio laser. Esistono pericoli se si guarda deliberatamente il raggio laser; osservare tutte le seguenti regole di sicurezza:

1. Il laser deve essere usato e mantenuto in accorso alle istruzioni del produttore.
2. Non puntare mai il raggio laser verso le persone oppure oggetti diversi dal pezzo in lavorazione.
3. Il raggio laser non deve essere puntato deliberatamente verso le persone e non deve essere diretto agli occhi delle persone per più di 0.25 secondi.
4. Assicurarsi sempre che il raggio laser sia puntato su pezzi solidi e senza superfici riflettenti; il legno e superfici grezze sono accettabili. Fogli metallici lucidi e riflettenti, e simili, non sono adatti per le applicazioni laser, perché la superficie può ridirigere il raggio laser all'operatore.
5. Non cambiare il dispositivo laser con uno di tipo diverso. Le riparazioni devono essere eseguite dal produttore o da personale autorizzato.
6. **ATTENZIONE:** L'uso dei controlli e delle regolazioni, in modo diverso da quello qui specificato, può provocare l'esposizione a radiazioni pericolose.

ISTRUZIONI DI SICUREZZA PER IL LASER DI CLASSE 2

Il dispositivo laser in dotazione all'attrezzo è di Classe 2 con una radiazione massima di 1mW ed una lunghezza d'onda di 650 nm.

RADIAZIONI LASER DI CLASSE 2, ON GUARDARE IL RAGGIO LASER

ISTRUZIONI PER LA SICUREZZA DEL PACCO BATTERIA

- a) **Non smontare, aprire o strappare le cellule secondarie o il pacco batteria.**
- b) **Non cortocircuitare un pacco batteria. Non conservare un pacco batteria disordinatamente in una scatola o un cassetto in cui potrebbero cortocircuitarsi tra essi o essere cortocircuitati da altri oggetti metallici.** Quando il pacco batteria non è in uso, tenerlo lontano da altri oggetti metallici come graffette, monete, chiavi, chiodi, viti e altri piccoli oggetti metallici, potrebbe avverarsi un collegamento tra i due terminali. Collegare i terminali della batteria potrebbe causare incendi o ustioni.
- c) **Non esporre il pacco batteria a calore o fuoco. Evitare di conservarli alla luce diretta del sole.**
- d) **Non sottoporre il pacco batteria a scosse meccaniche.**
- e) **In caso di perdite da una cellula, evitare**

che il liquido entri in contatto con la pelle o gli occhi. In caso di contatto, lavare l'area interessata con abbondante acqua e consultare un medico.

- f) **Se si ingerisce una cellula o un pacco batteria, consultare immediatamente un medico.**
- g) **Tenere le cellule e il pacco batteria puliti e asciutti.**
- h) **Pulire i terminali delle cellule e del pacco batteria con un panno pulito e asciutto nel caso in cui si sporchino.**
- i) **Il pacco batteria deve essere caricato prima dell'uso. Utilizzare sempre il caricatore corretto e consultare le istruzioni.**
- j) **Non lasciare un pacco batteria in carica se non in uso.**
- k) **Dopo lunghi periodi di conservazione, potrebbe essere necessario caricare e scaricare le cellule o il pacco batteria diverse volte per ottenere le massime prestazioni.**
- l) **Il pacco batteria offre prestazioni ottimali se utilizzato ad una temperatura ambiente normale (20°C ± 5°C).**
- m) **Quando si smaltiscono i pacchi batteria, tenere i pacchi batteria con diversi sistemi elettrochimici separati gli uni dagli altri.**
- n) **Ricaricare solo con il caricatore specificato da WORX. Non utilizzare caricatori diversi da quelli forniti per l'uso specifico con l'apparecchiatura.** Un caricatore adatto ad un tipo di pacco batteria potrebbe provocare rischi d'incendi quando è usato con un altro pacco batteria.
- o) **Non utilizzare un pacco batteria non progettato per l'uso con l'apparecchiatura.**
- p) **Tenere il pacco batteria fuori dalla portata dei bambini.**
- q) **Conservare i documenti originali del prodotto per riferimenti futuri.**
- r) **Rimuovere la batteria dall'apparecchiatura, se non in uso.**
- s) **Smaltire adeguatamente.**
- t) **Non mischiare batterie di diverse marche, capacità, dimensioni o tipologia nello stesso dispositivo.**
- u) **Non rimuovere anzitempo il pacco batterie dalla sua confezione originale.**
- v) **Fare attenzione ai segni più (+) e meno (-) sulla batteria e accertarsi di utilizzarla nel modo corretto.**

SIMBOLI





Per ridurre il rischio di lesioni, l'utente deve leggere il manuale di istruzioni



Avvertenza

	Indossare protezione per le orecchie
	Indossare protezione per gli occhi
	Indossare una mascherina antipolvere
	Non guardare il raggio laser
	RADIAZIONI LASER
	Assicurarsi che la batteria venga rimossa prima di sostituire gli accessori
	Indossare guanti protettivi
	Non bruciare
	Se smaltite in maniera scorretta, le batterie potrebbero entrare nel ciclo dell'acqua, con conseguenti rischi per l'ambiente. Non smaltire le batterie esaurite nei rifiuti generici.
	Legno
	Non corretto
	Corretto
	Blocco
	Sblocca

	TCT Lama
	Batteria agli ioni di litio (Li-Ion). Questo prodotto è stato contrassegnato con un simbolo riguardante la raccolta differenziata per tutti i pacchi batteria. La batteria sarà poi riciclata o demolita allo scopo di ridurre l'impatto ambientale. I pacchi batteria possono costituire un pericolo per l'ambiente e per la salute umana in quanto contengono sostanze pericolose.
	I prodotti elettrici non possono essere gettati tra i rifiuti domestici. L'apparecchio da rottamare deve essere portato al centro di riciclaggio per un corretto trattamento. Controllare con le autorità locali o con il rivenditore per localizzare il centro di riciclaggio più vicino.

COMPONENTE LIST

1	MANIGLIA DI COMANDO	39
2	COPERTURA FISSA SUPERIORE	
3	ALLOGGIAMENTO DEL MOTORE	
4	COPERTURA GIREVOLE INFERIORE	
5	SUPPORTO DA LAVORO PIEGHEVOLE	
6	FORO DI MONTAGGIO	
7	PIATTO DA TAGLIO	
8	MANIGLIA DI BLOCCAGGIO MITRA	
9	RILASCIO DI DETENTI MITRA	
10	PIEDE DI STAFFA ANTERIORE	
11	SCALA DIAGONALE	
12	RECINTO	
13	LAMA CHIAVE	
14	ASTA DI BLOCCAGGIO DEL PEZZ	
15	SCALA DI FASE	
16	PROTETTORI FUORI PRODUZIONE	
17	PORTA PER LA POLVERE	
18	INTERRUTTORE A GRILLETTO	
19	LEVA DI BLOCCO	

20	VITE DI REGOLAZIONE DELLA PROFONDITÀ DI TAGLIO
21	PERNO DI BLOCCAGGIO
22	DISPOSITIVO DI SCORRIMENTO CHE BLOCCA IL DISPOSITIVO DI SCORRIMENTO
23	CURSORE
24	MANOPOLA DI BLOCCO INCLINATA
25	MANOPOLA CHE TIENE LA LEVA DI FUNZIONAMENTO
26	PACCO BATTERIA*
27	PULSANTE DI RILASCIO DELLA BATTERIA*
28	LASER
29	INTERRUTTORE LASER
30	COPERTCHIO BULLONE LAMA (VEDI FIG. C1)
31	VITE DI COPERTURA DEL BULLONE (VEDI FIG. C1)
32	FLANGIA INTERNA (VEDI FIG. C2)
33	LAMA PER SEGA (VEDI FIG. C2)
34	FLANGIA ESTERNA (VEDI FIG. C2)
35	PULSANTE BLOCCO MANDRINO (VEDI FIG. C2)
36	SACCO DELLA SPAZZATURA (VEDI FIG. F)

* Accessori illustrati o descritti non fanno necessariamente parte del volume di consegna.

DATI TECNICI S

Tipo **WX845 WX845.9(845- Nome meccanico, rappresentante di una troncatrice a batteria)**

	WX845	WX845.9
Tensione nominale	20 V $\overline{\text{---}}$ Max**	
Velocità senza carico	3200/min	
Dimensione della lama	216mm	
Capacità di taglio		
Mitra 0° / Bisello 0°	220 x 70 mm	
Mitra 0° / Bisello 45°	220 x 41 mm	
Mitra 45° / Bisello 0°	155 x 70 mm	

Mitra 45° / Bisello 45°	155 x 41 mm	
Capacità di bisello	0~45°	
Capacità di mitra	0~45° L&R	
Peso della macchina	12.5kg	11.5kg

**Tensione misurata senza carico di lavoro. La tensione iniziale della batteria raggiunge un massimo di 20 Volt. La tensione nominale è di 18 Volt.

INFORMAZIONI SUL RUMORE

Pressione acustica ponderata A	$L_{pA} = 92.2\text{dB(A)}$
Potenza acustica ponderata	$L_{WA} = 105.2\text{dB(A)}$
$K_{pA} \& K_{WA}$	3dB(A)

Indossare protezione per le orecchie.

Si misura il valore dichiarato di emissione del rumore secondo un metodo di prova standard e può essere utilizzato per confrontare un utensile con un altro. Il valore di emissione del rumore dichiarato può anche essere utilizzato nella valutazione preliminare dell'esposizione.

! AVVERTIMENTO: le emissioni del rumore durante l'uso effettivo dell'elettrotensile possono differire dal valore dichiarato a seconda delle modalità di utilizzo, in particolare del tipo di pezzo in funzione secondo gli esempi seguenti e ad altre variazioni sull'uso dell'utensile:

Come viene usato l'elettrotensile e quali sono i materiali tagliati o forati.

Le condizioni e la buona manutenzione dell'elettrotensile.

L'uso dell'accessorio corretto per il taglio e la sua affilatura, nonché le sue buone condizioni.

Se si utilizzano gli accessori antirumore E l'utensile viene utilizzato come previsto dal suo design e da queste istruzioni.

! AVVERTENZA: Per essere precisi, una stima del livello di esposizione nelle attuali condizioni di utilizzo dovrebbe anche tenere conto di tutte le parti del ciclo operativo, come le volte in cui lo strumento viene spento e il tempo in cui viene lasciato girare a vuoto senza realmente fare il suo lavoro. Questo potrebbe ridurre significativamente il livello di esposizione sul periodo di lavoro totale. E' contribuito a minimizzare il rischio di esposizione del rumore.

Usare sempre scalpelli, trapani e lame affilati. Conservare questo elettrotensile sempre in conformità a queste istruzioni e mantenerlo ben

20 V Troncatrice con funzione di scorrimento

lubrificato (dove appropriato).
Se l'utensile deve essere utilizzato regolarmente,
quindi investire in accessori antirumore.

ACCESSORI

	WX845	WX845.9
Pacco batteria (WA3553)	1	/
Caricabatterie (WA3880)	1	/
Disco da taglio per legno (WA8201)	1	1
Chiave a lama	1	1
Sacco della spazzatura	1	1
Supporto da lavoro pieghevole	2	2
Asta di bloccaggio del pezzo	1	1

Si raccomanda di acquistare tutti gli accessori nello stesso negozio in cui è stato acquistato l'attrezzo. Fare riferimento alla confezione dell'accessorio per altri dettagli. Il personale del negozio può aiutarvi e consigliarvi.

ISTRUZIONI SUL FUNZIONAMENTO

 **NOTA:** Leggere scrupolosamente il manuale delle istruzioni prima di usare l'attrezzo.

USO DESTINATO

La troncatrice è stata progettata come una macchina fissa per eseguire tagli rettilinei longitudinali e trasversali su legno. Sono possibili angoli obliqui orizzontali da 0 a 45° L & R, nonché angoli smussati verticali da 0° a + 45°.

MONTAGGIO E FUNZIONAMENTO

Azione	Figura
PRIMA DEL FUNZIONAMENTO	
Rimozione del pacco batteria	Vedere Figura. A1
Caricamento della batteria	Vedere Figura. A2
Inserimento del pacco batteria	Vedere Figura. A3

MONTAGGIO

Montaggio a banco

 **AVVERTENZA:** Accertarsi sempre che la troncatrice sia montata saldamente su un banco da lavoro o su un tavolo di lavoro approvato.

Vedi Fig. B

Installazione e rimozione delle lame della sega

NOTA:

1. Allentare ma non rimuovere le viti sul coperchio della vite;
2. Non rimuovere altre viti;
3. Tieni premuto il pulsante di blocco del mandrino, continua a girare la lama fino a quando non si blocca (sentirai un "clic"), quindi sostituisci la lama.

 **AVVERTENZA:** Rimuovere la batteria prima di sostituire la lama!

 **AVVERTENZA:** Il coperchio della vite della lama deve essere impostato correttamente e le viti del coperchio della vite devono essere serrate prima di serrare.

ATTENZIONE: Non premere il pulsante di blocco del mandrino quando la lama è eccitata o scivola.

(Vedi Fig. C1-C3)

Installazione dell'asta di bloccaggio del lavoro

Utilizzare la leva a sinistra per sollevare l'elemento verso l'alto e attraverso la recinzione fino all'asse di posizionamento.

Ruotare la manopola fissa sull'albero per bloccarlo in posizione.

NOTA:

La maniglia dovrebbe muoversi senza intoppi ma non cadere. Se è troppo allentato, stringere la vite che fissa la manopola.

Vedi Fig. D

Installazione sul posto di lavoro

Il banco di lavoro pieghevole facilita il taglio di lunga durata.

Durante l'installazione, stringere entrambe le estremità insieme, inserirle nei fori del tavolo ed estrarle.

Vedi Fig. E

Installare / rimuovere il sacchetto per la polvere

NOTA: Quando si utilizzano gli strumenti, la porta di depolverazione deve essere collegata al dispositivo di depolverazione.

Vedi Fig. F

Organizzazione del lavoro

 **AVVERTENZA:** SEMPRE assicurarsi che il lavoro sia contro la recinzione per tutta la sua lunghezza prima del taglio. Se c'è uno spazio tra l'oggetto e la recinzione, la lama potrebbe rimanere bloccata nel taglio e far cadere l'oggetto.
Non tagliare gli angoli che non toccano completamente la recinzione.
NOTA: Regolare il piede di supporto anteriore (10) in modo che tocchi la piattaforma di supporto per evitare il rischio di girare in avanti.

Blocco scorrevole

NOTA: La sega può essere utilizzata in modo permanente o scorrevole. Riparato nella posizione posteriore per il taglio facile e veloce degli oggetti stretti. Scorri per tagliare una gamma più ampia di lavoro. La diapositiva dovrebbe anche essere bloccata durante il trasporto.

Regolazione mitra

NOTA:
1. Il piedino di supporto anteriore (10) deve essere regolato in modo che tocchi solo la superficie di lavoro del supporto per evitare che la sega si inclini in avanti.
2. È possibile rilasciare il perno diagonale quando si ruota la maniglia di blocco diagonale per impostarlo rapidamente a sinistra o a destra nell'intervallo 0°, 15°, 22.5°, 30°, 45°. La levetta diagonale è posizionata nella fessura di limitazione nel telaio della tavola diagonale.

 **AVVERTENZA:** Stringere sempre la maniglia di blocco diagonale e NON fare affidamento esclusivamente sul fermo diagonale.

Regolazione di bisello

 **AVVERTENZA:** SEMPRE serrare la manopola di blocco smusso PRIMA saldamente effettuando un taglio. In caso contrario, il braccio della sega potrebbe spostarsi durante il taglio.

Vedi Fig. G

Vedi Fig. H

Vedi Fig. I

Taglio obliquo composto

 **AVVERTENZA:** SEMPRE prestare particolare attenzione quando si eseguono configurazioni obliqui composti a causa dell'interazione delle due angolazioni.

 **AVVERTENZA:** La leva di arresto del lavoro, LEVA DI TENUTA DA LAVORO può essere utilizzata per tutti i tagli normali e garantirà la sicurezza delle mani. Alcuni tagli insoliti potrebbero richiedere la rimozione della leva di tenuta di LEVA DI TENUTA DA LAVORO.

Vedi Fig. J

Regolazione della profondità di taglio

La profondità di taglio è impostata in fabbrica, ma è possibile regolarla leggermente se necessario.

Vedi Fig. K

OPERAZIONE

 **AVVERTENZA:** Non tagliare a meno che il materiale non sia attaccato al tavolo e appoggiato al recinto.

 **AVVERTENZA:** Per assicurarsi che il percorso della lama non sia bloccato, tagliare sempre a secco senza corrente prima di tagliare.

1. LUNGHEZZA MINIMA linea

 **AVVERTENZA:** Verificare che l'oggetto sporga dalla LUNGHEZZA MINIMA linea di indicata sul corrimano.

Vedi Fig. L1&L2

2. Interruttore a grilletto

NOTA:

1. I perni di bloccaggio vengono utilizzati solo durante il trasporto o lo stoccaggio della sega. Prima di tagliare, estrarre il perno di bloccaggio per rilasciare la testa della sega.

2. Quando si utilizzano gli strumenti, la porta di depolverazione deve essere collegata al dispositivo di depolverazione.

 **AVVERTENZA:** Per evitare lesioni da coltelli affilati, non mettere le mani sul tagliere.

ATTENZIONE: Non utilizzare una troncatrice per tagliare prodotti in metallo, pietra o fibrocemento. Non utilizzare lame abrasive.

Vedi Fig. M1&M2

3. Taglio

 **AVVERTENZA:** Non iniziare a tagliare fino a quando la lama non è stabile. Attendere che la lama smetta di ruotare PRIMA di rimuovere il pezzo.

Vedi Fig. N

4. Conservazione

Vedi Fig. O

MANUTENZIONE

AVVERTENZA: prima di eseguire qualsiasi intervento di manutenzione o assistenza estrarre la batteria dall'apparecchio.

Per pulire l'apparecchio non utilizzare acqua né detersivi chimici. Strofinare con un panno asciutto. Conservare sempre l'apparecchio in un luogo asciutto. Tenere puliti i fori di ventilazione del motore. Mantenere liberi dalla polvere tutti i comandi operativi. Se si notano delle scintille nei fori di ventilazione, si tratta di un fenomeno normale che non comporta alcun danneggiamento dell'apparecchio.

PER GLI UTENSILI A BATTERIA

La temperatura ambientale raccomandata per l'uso e la conservazione dell'utensile e della batteria è di 0°C-45°C.

La temperatura ambientale raccomandata per il caricabatterie durante la carica è di 0°C-40°C.

TUTELA AMBIENTALE

 I prodotti elettrici non possono essere gettati tra i rifiuti domestici. L'apparecchio da rottamare deve essere portato al centro di riciclaggio per un corretto trattamento. Controllare con le autorità locali o con il rivenditore per localizzare il centro di riciclaggio più vicino.

DICHIARAZIONE DI CONFORMITÀ

Noi,
Positec Germany GmbH
Grüner Weg 10, 50825 Cologne, Germany

Dichiara che l'apparecchio ,
Descrizione **WORX Senza fili di mitra sega**
Tipo **WX845 WX845.9(845- Nome meccanico, rappresentante di una troncatrice a batteria)**
Funzione **Taglio di legno e materiali simili**

È conforme alle seguenti direttive:

2006/42/EC

2014/30/EU

2011/65/EU&(EU)2015/863

Conforme a,
EN 62841-1
EN 62841-3-9
EN 55014-1
EN 55014-2

Il responsabile autorizzato alla compilazione della documentazione tecnica,

Nome Marcel Filz
Indirizzo Positec Germany GmbH
Grüner Weg 10, 50825 Cologne, Germany



2019/12/09
Allen Ding
Vice capo ingegnere, testing e certificazione
Positec Technology (China) Co., Ltd
18, Dongwang Road, Suzhou Industrial
Park, Jiangsu 215123, P. R. China

ADVERTENCIAS DE SEGURIDAD GENERALES SOBRE HERRAMIENTAS ELÉCTRICAS

 **ADVERTENCIA:** Lea todas las advertencias de seguridad, instrucciones, ilustraciones y especificaciones que acompañan a esta herramienta eléctrica. Si no se respetan todas las instrucciones que se indican abajo, podría producirse una descarga eléctrica, un incendio o alguien podría resultar herido de gravedad.

Conserve todas las advertencias e instrucciones para futuras consultas.

El término "herramienta eléctrica" en todas las advertencias siguientes corresponde a la herramienta eléctrica con o sin cable.

1) ZONA DE TRABAJO

- a) **Mantener su lugar de trabajo limpio y bien iluminado.** Bancos de trabajo desordenados y lugares oscuros invitan a los accidentes.
- b) **No utilizar herramientas eléctricas en atmósferas explosivas, como por ejemplo en presencia de líquidos inflamables, gases o polvo.** Las herramientas eléctricas crean chispas que pueden encender el polvo o los vapores.
- c) **Mantener alejados a los niños y visitantes mientras opera una herramienta eléctrica.** Las distracciones pueden hacerle perder el control.

2) SEGURIDAD ELÉCTRICA

- a) **Los enchufes de la herramienta eléctrica deben encajar perfectamente en el tomacorriente. Nunca modificar el enchufe de ninguna manera. No utilizar adaptadores con herramientas eléctricas conectadas a tierra.** Los enchufes no modificados y los que encajan perfectamente en el tomacorriente reducirán el riesgo de descarga eléctrica.
- b) **Evitar el contacto del cuerpo con superficies conectadas a tierra tales como caños, radiadores, cocinas y heladeras.** Existe un riesgo creciente de descarga eléctrica si su cuerpo queda conectado a tierra.
- c) **No exponer las herramientas eléctricas a la lluvia y no guardar en lugares húmedos.** El agua que penetra en ellas aumentará el riesgo de una descarga eléctrica.
- d) **No abusar del cable. Nunca utilizar el cable para transportar, tirar o desenchufar la herramienta eléctrica. Mantener el cable alejado del calor, del aceite, de bordes agudos o piezas móviles.** Los cables dañados o enredados aumentan el riesgo de descarga eléctrica.
- e) **Cuando utilice su herramienta eléctrica al aire libre, emplear un prolongador apto para uso en exteriores.** El empleo de cables para uso

al aire libre reduce el riesgo de descarga eléctrica.

- f) **Si es necesario utilizar la herramienta motorizada en un lugar muy húmedo, utilice una fuente de alimentación con dispositivo de corriente residual (RCD).** El uso de un RCD reduce el riesgo de descarga eléctrica.

3) SEGURIDAD PERSONAL

- a) **Mantenerse alerta, poner atención en lo que está haciendo y utilice el sentido común mientras opera una herramienta eléctrica. No emplear la herramienta cuando se encuentre cansado o bajo la influencia de drogas, alcohol o medicación.** Un momento de falta de atención durante el manejo de herramientas eléctricas puede dar lugar a daños corporales serios.
 - b) **Utilizar equipo de seguridad. Usar siempre protección ocular.** Equipo de seguridad como máscaras contra el polvo, zapatos antideslizantes de seguridad, sombrero o protección auditiva para condiciones apropiadas reducirá daños corporales.
 - c) **Evite el arranque accidental. Asegúrese de que el interruptor se encuentra desactivado antes de enchufar la máquina o colocar la batería, al tomar la herramienta o transportarla.** Transportar herramientas con el dedo en el interruptor o enchufar la herramienta cuando el interruptor está encendido invitan a los accidentes.
 - d) **Retire llaves de ajuste o llaves inglesas antes de poner la herramienta en funcionamiento.** Una llave que queda unida a una pieza móvil de la herramienta puede originar daños corporales.
 - e) **No extralimitarse. Mantenerse firme y con buen equilibrio en todo momento.** Esto permite un mejor control de la herramienta en situaciones inesperadas.
 - f) **Vestirse apropiadamente. No usar ropa suelta ni alhajas. Mantenga el pelo, la ropa y los guantes alejados de las piezas en movimiento.** La ropa suelta, las alhajas o el cabello largo pueden ser atrapados por las piezas móviles.
 - g) **Si se proporcionan dispositivos para la extracción y recolección de polvo, asegurarse de que estos estén conectados y utilizados correctamente.** El uso de estos dispositivos puede reducir peligros relacionados con el polvo.
 - h) **No permita que el hecho de estar familiarizado con el uso de herramientas le haga volverse descuidado o ignorar las normas de seguridad.** La falta de atención puede provocar heridas graves en una fracción de segundo.
- ## 4) MANTENIMIENTO de la HERRAMIENTA MOTORIZADA
- a) **No forzar la herramienta eléctrica. Utilizar la herramienta eléctrica correcta para su aplicación.** La herramienta eléctrica correcta hará el trabajo mejor y más seguro a la velocidad para la

cual fue diseñada.

- b) No utilizar la herramienta eléctrica si el interruptor no la enciende o apaga.** *Cualquier herramienta eléctrica que no pueda ser controlada con el interruptor es peligrosa y debe ser reparada.*
- c) Desconecte la clavija de la fuente de alimentación o extraiga la batería (si es desmontable) de la herramienta eléctrica antes de realizar cualquier ajuste, cambiar los accesorios o guardar la herramienta.** *Tales medidas de seguridad preventivas reducen el riesgo de arranque accidental de la herramienta.*
- d) Mantener las herramientas eléctricas que no usa fuera del alcance de los niños y no permita que personas no familiarizadas con la herramienta o con estas instrucciones maneje la herramienta eléctrica.** *Las herramientas eléctricas son peligrosas en manos de usuarios inexpertos.*
- e) Realice un mantenimiento adecuado de las herramientas eléctricas y sus accesorios. Comprobar si hay desalineamiento o atascamiento de piezas móviles, rotura de piezas en general y cualquier otra condición que pueda afectar la operación normal de la herramienta. Si se verifican daños, recurra a un servicio calificado antes de volver a usar la herramienta.** *Las herramientas mal mantenidas causan muchos accidentes.*
- f) Mantener las piezas de corte limpias y afiladas.** *Puesto que son menos probables de atascarse y más fáciles de controlar.*
- g) Utilizar la herramienta eléctrica, accesorios y brocas etc., de acuerdo con estas instrucciones y de la manera prevista para el tipo particular de herramienta eléctrica, teniendo en cuenta las condiciones de trabajo y el trabajo a ser realizado.** *El uso de la herramienta eléctrica para otras operaciones distintas de lo previsto podría dar lugar a una situación peligrosa.*
- h) Mantenga las empuñaduras y las superficies de agarre secas, limpias y sin aceite ni grasa.** *Una empuñadura o una superficie de agarre resbaladiza dificultan la correcta manipulación y el control de la herramienta en situaciones imprevistas.*

5) UTILIZACIÓN Y MANTENIMIENTO DE LA BATERÍA

- a) Recargar solamente con el cargador indicado por el fabricante.** *Un cargador adaptado a un tipo de batería podría crear un riesgo de incendio si se utiliza con una diferente batería.*
- b) Utilizar las herramientas eléctricas solamente con baterías especialmente adaptadas.** *La utilización de cualquier otra batería podría causar un riesgo de incendio o herida.*
- c) Cuando la batería no está en uso, tenerla lejos de los objetos metálicos como los trombones, las piezas de moneda, las llaves, los clavos, los tornillos, o cualquier otro pequeño objeto metálico susceptibles de**

establecer una conexión de un terminal a otra. *El cortocircuito de un terminal a otra puede causar quemaduras o un incendio.*

- d) Hay una fuga de líquido de la batería. Evitar todo contacto. Si entre accidentalmente en contacto con este líquido, lavar con agua limpia. En caso de contacto con los ojos, consultar a un médico.** *El líquido presente en las baterías puede causar irritaciones o quemaduras.*
 - e) No utilice una batería o una herramienta que estén dañadas o hayan sido modificadas.** *Las baterías dañadas y modificadas pueden comportarse de forma imprevisible y provocar un incendio, una explosión o herir a alguien.*
 - f) No arroje una batería o herramienta al fuego ni las exponga a una temperatura excesiva.** *La exposición al fuego y a temperaturas superiores a 130 °C puede provocar una explosión.*
 - g) Respete todas las instrucciones de carga y no cargue la batería o la herramienta fuera del rango de temperatura especificado en las instrucciones.** *Una carga inadecuada o a una temperatura fuera del rango especificado puede ocasionar daños en la batería y aumentar el riesgo de incendio.*
- ## **6) Reparación**
- a) Permitir que el mantenimiento de su herramienta eléctrica sea efectuado por una persona calificada usando solamente piezas de recambio idénticas.** *Esto es primordial para mantener la seguridad de la herramienta eléctrica.*
 - b) No intente reparar nunca una batería dañada.** *Cualquier intervención técnica en una batería debe ser realizada exclusivamente por el fabricante o por un servicio técnico autorizado.*

INSTRUCCIONES DE SEGURIDAD PARA SIERRAS DE INGLETE

- a) Las sierras de Mitre están destinadas a cortar madera o productos similares a la madera, no se pueden utilizar con ruedas de corte abrasivas para el corte de material ferroso como barras, varillas, pernos, etc. El polvo abrasivo hace que las partes móviles, como el protector inferior se atascuen.** *Las chispas del corte abrasivo quemarán el protector inferior, el inserto de la cubierta y otras piezas de plástico.*
- b) Utilice abrazaderas para apoyar la pieza de trabajo siempre que sea posible. Si soporta la pieza de trabajo a mano, siempre debe mantener la mano al menos a 100 mm desde cualquier lado de la hoja de la sierra. No utilice esta sierra para cortar piezas que sean demasiado pequeñas para sujetarlas o sujetarlas a mano de forma segura. Si su mano se coloca demasiado cerca de la hoja de la sierra,**

existe un mayor riesgo de lesiones por contacto con la hoja.

- c) La pieza de trabajo debe estar estacionada y sujeta o apoyada tanto contra la valla como contra la mesa. No alimente la pieza de trabajo en la cuchilla ni corte "a mano alzada" de ninguna manera. Las piezas de trabajo sin restricciones o móviles se pueden lanzar a altas velocidades, causando lesiones.**
- d) Empuje la sierra a través de la pieza de trabajo. No tire de la sierra a través de la pieza de trabajo. Para hacer un corte, levante el cabezal de la sierra y tire de ella sobre la pieza de trabajo sin cortar, encienda el motor, presione la cabeza de la sierra hacia abajo y empuje la sierra a través de la pieza de trabajo. Cortar demasiado deprisa hace que la tracción de la hoja de la sierra se suba encima de la pieza de trabajo y tire violentamente el conjunto hacia el operador.**
- e) Nunca cruce la mano sobre la línea prevista de corte delante o detrás de la hoja de la sierra. Apoyar la pieza de trabajo "con las manos cruzadas"; es decir, sostener la pieza de trabajo a la derecha de la hoja de sierra con la mano izquierda o viceversa es muy peligroso.**
- f) No alcance detrás de la valla con ninguna de las dos manos más cerca de 100 mm de cada lado de la hoja de la sierra, para eliminar los restos de madera, o por cualquier otra razón mientras la hoja está girando. La proximidad de la hoja de sierra giratoria a su mano no debe ser obvia sino puede salir gravemente herido.**
- g) Inspeccione su pieza de trabajo antes de cortar. Si la pieza de trabajo está inclinada o deformada, fíjela con la cara inclinada hacia el cerco. Asegúrese siempre de que no haya espacio entre la pieza de trabajo, la valla y la mesa a lo largo de la línea del corte. Las piezas dobladas o deformadas pueden girar o cambiar y pueden causar un nudo en la hoja de la sierra giratoria durante el corte. No deben de haber clavos ni objetos extraños en la pieza de trabajo.**
- h) No utilice la sierra hasta que la mesa esté libre de todas las herramientas, restos de madera, etc., excepto la pieza de trabajo. Los pequeños desechos o trozos sueltos de madera u otros objetos que entren en contacto con la hoja giratoria se pueden lanzar a alta velocidad.**
- i) Corte sólo una pieza a la vez. Las piezas de trabajo múltiples apiladas no se pueden sujetar o apoyar adecuadamente y pueden atascarse en la hoja o desplazarse durante el corte.**
- j) Asegúrese de que la sierra de inglete esté montada o colocada sobre una superficie de trabajo firme y nivelada antes de su uso. Una superficie de trabajo nivelada y firme reduce el riesgo de que la sierra de inglete se vuelva inestable.**
- k) Planifique tu trabajo. Cada vez que cambie el ajuste del ángulo de bisel o mitra, asegúrese de que la valla ajustable esté configurada correctamente para soportar la pieza de trabajo y no interfiera con la cuchilla o el sistema de protección. Sin encender la herramienta "ON" y sin la pieza de trabajo en la mesa, mueva la hoja de sierra a través de un corte simulado completo para asegurarse de que no habrá interferencias o peligro de cortar la valla.**
- l) Proporcione un soporte adecuado, como extensiones de mesa, cabalillos de sierra, etc. para una pieza de trabajo más ancha o más larga que la mesa. Las piezas de trabajo más largas o más anchas que la mesa de sierra de inglete pueden inclinarse si no se apoyan de forma segura. Si la pieza de corte o las puntas de la pieza de trabajo se inclinan, puede levantar el protector inferior o ser lanzado por la hoja giratoria.**
- m) No utilice a otra persona como reemplazo de una extensión de la mesa o como soporte adicional. El soporte inestable para la pieza de trabajo puede hacer que la hoja se adhiera o que cambie durante la operación de corte, tirando de usted y del ayudante a la hoja giratoria.**
- n) La pieza de corte no debe ser atascada o presionada por ningún medio contra la hoja de sierra giratoria. Si se limita, es decir, utilizando topes de longitud, la pieza de corte podría estar acunada contra la hoja y ser lanzada violentamente.**
- o) Utilice siempre una abrazadera o un accesorio diseñado para soportar correctamente material redondo como varillas o tubos. Las varillas tienden a rodar mientras se cortan, lo que hace que la cuchilla se "muerda" y empuje la pieza con su mano hacia la cuchilla.**
- p) Deje que la cuchilla alcance la velocidad máxima antes de entrar en contacto con la pieza de trabajo. Esto reducirá el riesgo de que la pieza de trabajo sea arrojada.**
- q) Si la pieza de trabajo o la cuchilla se atascan, apague la sierra ingletadora. Espere a que todas las partes móviles se detengan y desconecten el enchufe de la fuente de alimentación y/o extraigan la batería. A continuación, haga lo necesario para liberar el material atascado. El corte continuo con una pieza de trabajo atascada puede causar pérdida de control o daños a la sierra de ingletes.**
- r) Después de terminar el corte, suelte el interruptor, mantenga la cabeza de la sierra hacia abajo y espere a que la hoja se detenga antes de quitar la pieza cortada. Llegar con la mano cerca de la cuchilla es peligroso.**
- s) Sujete el mango firmemente cuando realice un corte incompleto o cuando suelte el interruptor antes de que el cabezal de la sierra esté completamente hacia abajo. La acción de frenado de la sierra puede hacer que la cabeza de la sierra se tire repentinamente hacia abajo, causando riesgo de lesiones.**
- t) Utilice únicamente cuchillas de sierra recomendadas por el fabricante, que se ajusten a las conformidades de EN 847-1,**

si están destinadas a madera y materiales análogos.

TÓPICOS DE SEGURIDAD PARA SU LASER



ADVERTENCIA: Leer todas las instrucciones. Si no se respetan las instrucciones, existe un riesgo de descargas eléctricas, de incendio y/o de graves heridas.

Guarde todas las advertencias e instrucciones como referencia para el futuro.

Normalmente estos lasers no presentan riesgo ocular alguno, aunque mirar fijamente el haz puede causar deslumbramiento.

No fije su vista directamente en el rayo laser, ya que puede existir cierto riesgo; por favor, siga todas las reglas de seguridad que se enumeran a continuación:

1. El laser debe ser utilizado y mantenido de acuerdo con las instrucciones del fabricante.
2. Nunca apunte el haz hacia una persona u objeto, a excepción de la pieza de trabajo.
3. El rayo laser no debe ser dirigido deliberadamente hacia otra persona ni menos hacia el ojo de una persona por más 0,25 segundos.
4. Cuidé siempre de que el rayo laser apunte hacia una pieza de trabajo robusta sin superficies reflexivas. Las superficies revestidas en madera o recubrimientos bastos son aceptables. Las hojas de acero reflectivo brillante o similares no son convenientes para las aplicaciones del laser, ya que la superficie reflexiva puede redireccionar el rayo laser hacia el operador.
5. No cambie el dispositivo laser por otro de diferente tipo. Las reparaciones deben ser realizadas por el fabricante o un agente autorizado.
6. PRECAUCIÓN: El uso de controles o ajustes diferentes de los aquí especificados puede dar lugar a la exposición de radiación peligrosa.

TÓPICOS DE SEGURIDAD PARA SU LASER DE CLASE 2

El dispositivo laser que lleva esta herramienta es de clase 2 con una radiación máxima de 1mW y una longitud de onda de 650nm.

RADIACIÓN LÁSER DE CLASE 2, NO PERMANEZCA ANTE EL HAZ













ADVERTENCIAS DE SEGURIDAD PARA LA BATERÍA







- a) No desmonte, abra o destruya las pilas o las baterías recargables.
- b) No provoque un cortocircuito en la batería. No almacene las baterías de forma descuidada en una caja o cajón donde podría provocar un cortocircuito entre ellas

o mediante otros objetos metálicos. Cuando la batería no esté siendo utilizada, manténgala alejada de objetos metálicos, como clips de papel, monedas, llaves, clavos, tornillos u otros objetos metálicos pequeños, que pueden posibilitar la conexión de un borne con otro. Al provocar un cortocircuito con los bornes de la batería se pueden sufrir quemaduras o generar un incendio.

- c) No exponga las baterías al calor o al fuego. No las guarde expuestas directamente al sol.
- d) No exponga las baterías a impactos mecánicos.
- e) En caso de que la batería tenga fugas de líquido, no permita que el líquido entre en contacto con la piel o los ojos. Si se produce el contacto, lave la zona afectada con grandes cantidades de agua y acuda a un médico.
- f) Acuda a un médico inmediatamente si se ha ingerido una pila o una batería.
- g) Mantenga las baterías limpias y secas.
- h) Limpie los bornes de la batería con un paño limpio si se ensucian.
- i) Cargue la batería antes de utilizarla. Consulte siempre estas instrucciones y aplique el procedimiento de carga adecuado.
- j) No deje la batería cargándose durante prolongados períodos de tiempo cuando no se utilice.
- k) Después de prolongados períodos de almacenamiento, puede que sea necesario cargar y descargar la batería varias veces para obtener el máximo rendimiento.
- l) Las baterías recargables proporcionan mejor rendimiento cuando se utilizan a temperatura ambiente normal (20 °C ± 5 °C).
- m) Al eliminar las baterías, mantenga las baterías de distinto sistema electroquímico separadas unas de otras.
- n) Recargue solo con el cargador indicado por WORX. No utilice ningún otro cargador que no sea el específicamente proporcionado para el uso con este equipo. El cargador adecuado para un tipo de baterías puede provocar un incendio si se utiliza con otro tipo de baterías.
- o) No utilice ninguna batería distinta a la diseñada para utilizarse con el aparato.
- p) Mantenga la batería fuera del alcance de los niños.
- q) Conserve la documentación original del producto por si tuviera que consultarla en otro momento.
- r) Extraiga la batería del aparato cuando no lo utilice.
- s) Deshágase del producto correctamente.
- t) No se deben mezclar pilas de diferentes fabricantes, capacidad, tamaño o tipo en un mismo dispositivo.
- u) Las pilas no se deben quitar del embalaje original hasta que se vayan a utilizar.
- v) Se deben observar y respetar las marcas positiva (+) y negativa (-) de la pila.

SÍMBOLOS

	Para reducir el riesgo de lesión, lea el manual de instrucciones
	Advertencia
	Utilice protección auditiva
	Utilice protección ocular
	Utilice una máscara antipolvo
	NO PERMANEZCA ANTE EL HAZ
	RADIACIÓN LÁSER
	Compruebe que se haya extraído la batería antes de cambiar los accesorios
	Utilizar guantes de protección
	No incinerar
	Si no se eliminan correctamente, las baterías podrían interferir en el ciclo del agua, una situación que pondría en riesgo el ecosistema. Por este motivo, las baterías no deben eliminarse junto con los residuos municipales sin clasificar.
	Madera
	Incorrecto

	Correcto
	Bloquear
	Desbloquear
	Disco (TCT)
	Batería de iones de litio. Este producto tiene una marca que lo designa para la recogida selectiva, junto con otras pilas y baterías. Una vez recogido, se reciclará o se desmontará con el fin de reducir el impacto en el medioambiente. Las baterías contienen sustancias peligrosas y pueden ser perjudiciales para el medioambiente y para la salud de las personas.
	Si no se eliminan correctamente, las baterías podrían interferir en el ciclo del agua, una situación que pondría en riesgo el ecosistema. Por este motivo, las baterías no deben eliminarse junto con los residuos municipales sin clasificar.

LISTA DE COMPONENTES

- 1 MANGO DE FUNCIONAMIENTO**
- 2 PROTECTOR FIJO SUPERIOR**
- 3 CARCASA DEL MOTOR**
- 4 PROTECTOR GIRATORIO INFERIOR**
- 5 SOPORTES DE TRABAJO PLEGABLES**
- 6 ORIFICIOS DE MONTAJE**
- 7 PLACA DE CORTE**
- 8 MANGO DE BLOQUEO DEL INGLETE**
- 9 LIBERACIÓN DE DETENCIÓN DEL INGLETE**
- 10 PIE DE APOYO DELANTERO**
- 11 ESCALA DEL INGLETE**
- 12 VALLA**

13 LLAVE DE LA HOJA
14 PALANCA DE SUJECIÓN DEL TRABAJO
15 ESCALA DE BISEL
16 PROTECTOR DE BRAZO DE RETRACCIÓN
17 PUERTO PARA EL POLVO
18 INTERRUPTOR DEL GATILLO
19 PALANCA DE BLOQUEO
20 TORNILLO DE AJUSTE DE PROFUNDIDAD DEL CORTE
21 PASADOR DEL BLOQUEO
22 PERILLA DE BLOQUEO DESLIZANTE
23 DESLIZADORES
24 PERILLA DE BLOQUEO DEL BISEL
25 PALANCA DE RETENCIÓN DE LA PALANCA DE RETENCIÓN DE TRABAJO
26 PAQUETE DE BATERIA*
27 BOTÓN DE LIBERACIÓN DE LA BATERÍA*
28 LÁSER
29 INTERRUPTOR DE ENCENDIDO Y APAGADO DEL LÁSER
30 TAPA DEL PERNO DE LA CUCHILLA (VER FIG.C1)
31 TORNILLO DE LA CUBIERTA DEL PERNO (VER FIG.C1)
32 BRIDA INTERIOR (VER FIG.C2)
33 HOJA DE SIERRA (VER FIG.C2)
34 BRIDA EXTERIOR (VER FIG.C2)
35 BOTÓN DE BLOQUEO DEL HUSILLO (VER FIG.C2)
36 BOLSA PARA EL POLVO (VER FIG.F)

* Los accesorios ilustrados o descritos pueden no corresponder al material suministrado de serie con el aparato.

DATOS TÉCNICOS

Tipo **WX845 WX845.9(845-** designación de la maquinaria, representante de la sierra de ingletes a batería)

	WX845	WX845.9
Tensión nominal	20 V --- Max**	

Sin velocidad de carga	3200/min	
Tamaño de la hoja	216mm	
Capacidad de corte		
Mitre 0° / Bisel 0°	220 x 70 mm	
Mitre 0° / Bisel 45°	220 x 41 mm	
Mitre 45° / Bisel 0°	155 x 70 mm	
Mitre 45° / Bisel 45°	155 x 41 mm	
Capacidad del bisel	0~45°	
Capacidad del inglete	0~45° L&R	
Peso de la máquina	12.5kg	11.5kg

**Voltaje medido sin carga. El voltaje inicial máximo de la batería es de 20 voltios. El voltaje nominal es de 18 voltios.

INFORMACIÓN SOBRE EL RUIDO

Nivel de presión acústica ponderada	$L_{pA} = 92.2 \text{ dB(A)}$	49
Nivel de potencia acústica ponderada	$L_{wA} = 105.2 \text{ dB(A)}$	
$K_{pA} \& K_{wA}$	3dB(A)	

Utilice protección auditiva.

El valor de emisión de ruido declarado se ha medido de acuerdo con un método de ensayo estándar y puede utilizarse para comparar una herramienta con otra.

El valor de emisión de ruido declarado también puede utilizarse en una evaluación preliminar de la exposición.

! **ADVERTENCIA:** Las emisiones de ruido durante el uso real de la herramienta eléctrica pueden diferir del valor declarado dependiendo de las formas en que se utiliza la herramienta, especialmente qué tipo de pieza de trabajo se procesa dependiendo de los siguientes ejemplos y otras variaciones sobre cómo es la herramienta Utilizado: Cómo se utiliza la herramienta y se cortan o perforan los materiales. Si la herramienta se encuentra en buenas condiciones de mantenimiento. Si se utiliza el accesorio correcto para la herramienta y se garantiza que está afilado y en buenas condiciones. Si se utilizan accesorios antiruido.

Y la herramienta se está utilizando según lo previsto por su diseño y según las instrucciones.

⚠ ADVERTENCIA: Para conseguir una mayor precisión, debe tenerse en cuenta una estimación del nivel de exposición en condiciones reales de todas las partes del ciclo de uso, como los tiempos durante los que la herramienta está apagado o cuando está en funcionamiento pero no está realizando ningún trabajo. Ello podría reducir notablemente el nivel de exposición sobre el periodo de carga total.

Ayuda a minimizar el riesgo a la exposición del ruido. Utilice SIEMPRE cinceles, brocas y cuchillas afiladas. Mantenga esta herramienta de acuerdo con estas instrucciones y bien lubricada (si es necesario). Si la herramienta se va a utilizar con regularidad, entonces invierta en accesorios anti-ruido.

ACCESORIOS

	WX845	WX845.9
Paquete de batería (WA3553)	1	/
Cargador (WA3880)	1	/
Cuchilla de corte de la madera (WA8201)	1	1
Llave inglesa	1	1
Bolsa para el polvo	1	1
Soportes de trabajo plegables	2	2
Palanca de sujeción del trabajo	1	1

Recomendamos que adquiera todos sus accesorios en el mismo establecimiento donde compró la herramienta. Consulte los estuches de los accesorios para más detalles. El personal del establecimiento también puede ayudar y aconsejar.

INSTRUCCIONES DE FUNCIONAMIENTO

👤 NOTA: Antes de usar la herramienta lea el manual de instrucciones detenidamente.

POSIBLE USO

La sierra ingletadora está pensada como una máquina estacionaria para hacer cortes rectos a lo largo y cruzado en madera. Son posibles ángulos de inglete horizontales de 0 ~ 45° L y R, así como ángulos de bisel verticales de 0° a + 45°.

MONTAJE Y FUNCIONAMIENTO

Acción	ILUSTRACIÓN
ANTES DE UTILIZAR	
Extracción de la batería	Ver Fig. A1
Carga de la batería	Ver Fig. A2
Instalación de la batería	Ver Fig. A3
MONTAJE	
Montaje en banco	
⚠ ADVERTENCIA: Asegúrese siempre de que su sierra de ingletes esté montada de forma segura en un banco de trabajo o en un soporte de trabajo aprobado.	Ver Fig. B
Instalar y quitar la hoja de la sierra NOTA: 1. Afloje, pero no quite el tornillo de la cubierta del perno; 2. No quite ningún otro tornillo; 3. Presione y mantenga presionado el botón de bloqueo del eje, siga girando la hoja de sierra hasta que se bloquee (se escucha un "clic") antes de cambiar la hoja.	
⚠ ADVERTENCIA: ¡Retire siempre la batería antes de cambiar la cuchilla!	Ver Fig. C1-C3
⚠ ADVERTENCIA: La cubierta del perno de la cuchilla debe colocarse correctamente y el tornillo de la cubierta del perno debe atornillarse firmemente antes de cortar. PRECAUCIÓN: Nunca presione el botón de bloqueo del husillo mientras la cuchilla esté en marcha o en reposo.	
Instalación de la palanca de sujeción del trabajo Con la palanca a la izquierda, levante el conjunto sobre la cerca hacia los pivotes de la ubicación. Gire las perillas de retención sobre el eje para bloquearlo en su lugar. NOTA: La palanca debe moverse suavemente pero no caerse. Si está demasiado flojo, apriete los tornillos de la perilla de retención.	Ver Fig. D

Instalación de los soportes del trabajo

Los soportes del trabajo plegables facilitan mucho el trabajo a largo plazo del corte.

Para la instalación, apriete los extremos, inserte en las ranuras de la mesa y permita que salgan hacia afuera.

Ver Fig. E

Colocación / extracción de la bolsa para el polvo

NOTA: Mantenga el puerto del polvo conectado al dispositivo recolector de polvo cuando use la herramienta.

Ver Fig. F

Lugar de trabajo



ADVERTENCIA: SIEMPRE asegúrese de que el trabajo esté apoyado de la valla por su longitud completa antes del corte. Si hay algún espacio entre el trabajo y la valla, la cuchilla puede atascarse en el corte y tirar de la pieza.

No corte la pieza arqueada que no pueda tocar completamente la valla.

NOTA: Ajuste el pie del soporte delantero (10) para que solo toque la mesa de soporte para evitar la posibilidad de balancearse hacia adelante.

Bloqueo deslizante

NOTA: La sierra se puede usar fija o deslizante. Fijo en la posición trasera para un corte rápido y fácil para trabajos estrechos. Deslizante para realizar cortes más amplios. La diapositiva también debe estar bloqueada para el transporte.

Ver Fig. G

Ajuste del inglete

NOTA:

1. El pie de soporte delantero (10) requiere un ajuste para que solo entre en contacto con el soporte de la superficie de la pieza trabajo para evitar que la sierra se incline hacia adelante .

2. Puede ubicar rápidamente 0 °, 15 °, 22.5 °, 30 °, 45 ° hacia la izquierda o hacia la derecha al soltar la liberación del tope del inglete mientras gira la manija del bloqueo. El bloqueo de inglete se asentará en una de las muescas del tope, ubicadas en el marco de la mesa del inglete.



ADVERTENCIA: Siempre apriete la manija de bloqueo del inglete, NO confíe solo en el tope.

Ver Fig. H

Ajuste de bisel



ADVERTENCIA: SIEMPRE apriete firmemente la perilla de bloqueo de bisel ANTES de hacer un corte. De lo contrario, se podría mover el brazo de la sierra al hacer un corte.

Ver Fig. I

Corte de inglete compuesto



ADVERTENCIA: SIEMPRE tenga especial cuidado al hacer configuraciones de inglete compuesto debido a la interacción de las dos configuraciones de ángulo.



ADVERTENCIA: La palanca de retención de trabajo, la PALANCA DE SUJECIÓN DEL TRABAJO, puede usarse para todos los cortes normales y mantendrá sus manos seguras. Algunos cortes inusuales pueden requerir remover la palanca de retención y la PALANCA DEL SUJECIÓN DE TRABAJO.

51

Ver Fig. J

Ajuste de la profundidad del corte

La profundidad del corte viene configurada de fábrica, pero si es necesario se puede ajustar ligeramente.

Ver Fig. K

OPERACIÓN

ADVERTENCIA: Nunca haga ningún corte a menos que el material esté asegurado en la mesa y contra la valla.

ADVERTENCIA: Para asegurarse de que la trayectoria de la cuchilla esté libre de obstáculos, realice siempre un corte seco sin energía antes de realizar cualquier corte en la pieza de trabajo.

1. Línea de LONGITUD MÍNIMA

ADVERTENCIA: Verifique y asegúrese de que la pieza de trabajo sobresalga de la línea de LONGITUD MÍNIMA indicada en la valla.

Ver Fig. L1&L2

2. Interruptor del gatillo

NOTA:

1. El pasador de bloqueo debe usarse solo cuando transporte o almacene la sierra. Extraiga el pasador de bloqueo para liberar el cabezal de la sierra antes de cortar.
2. Mantenga el puerto del polvo conectado al dispositivo recolector de polvo cuando use la herramienta.

Ver Fig. M1&M2

ADVERTENCIA: Para evitar lesiones por el corte de la cuchilla afilada, no coloque las manos alrededor de la placa Kerf.
PRECAUCIÓN: No corte productos de metal, mampostería o fibrocemento con esta sierra de ingletes. No use cuchillas abrasivas.

3. Corte

ADVERTENCIA: No comience a cortar hasta que la cuchilla funcione de manera estable. Espere hasta que la cuchilla deje de girar ANTES de retirar la pieza de trabajo.

Ver Fig. N

4. Almacenamiento

Ver Fig. O

PARA LAS HERRAMIENTAS A BATERÍA

El rango de temperatura ambiente de funcionamiento y almacenamiento para la herramienta y la batería es de 0°C-45°C.

El rango de temperatura ambiente recomendado para el Sistema de carga durante el proceso de carga es de 0°C-40°C.

PROTECCIÓN AMBIENTAL

 Los residuos de aparatos eléctricos y electrónicos no deben depositarse en la basura doméstica. Se deben reciclar en las instalaciones especializadas. Consulte a las autoridades locales o el establecimiento para saber cómo reciclar estos productos.

DECLARACIÓN DE CONFORMIDAD

Nosotros
Positec Germany GmbH
Grüner Weg 10, 50825 Cologne, Germany

Declaran que el producto
Descripción **Sierra de ingletes inalámbrica WORX**
Tipo **WX845 WX845.9(845- designación de la maquinaria, representante de la sierra de ingletes a batería)**
Función **corte de madera y materiales análogos**

Cumple con las siguientes Directivas:
2006/42/EC, 2014/30/EU, 2011/65/EU&(EU)2015/863

Cumple las normativas
EN 62841-1, EN 62841-3-9, EN 55014-1, EN 55014-2

La persona autorizada para componer el archivo técnico,

Nombre Marcel Filz
Dirección Positec Germany GmbH
Grüner Weg 10, 50825 Cologne, Germany



2019/12/09
Allen Ding
Ingeniero Jefe Adjunto. Pruebas y Certificación.
Positec Technology (China) Co., Ltd
18, Dongwang Road, Suzhou Industrial Park, Jiangsu 215123, P. R. China

MANTENIMIENTO

ADVERTENCIA: Antes de realizar cualquier tarea de mantenimiento o reparación, se debe retirar la batería.

No utilice nunca agua ni productos químicos para limpiar la herramienta eléctrica. Límpiela con un paño seco. Guarde la herramienta eléctrica siempre en un lugar seco. Mantenga limpias las ranuras de ventilación del motor. Mantenga todos los mandos libres de polvo. Si se ve alguna chispa por las ranuras de ventilación, se trata de un comportamiento normal y que no es perjudicial para la herramienta eléctrica.

ALGEMENE VEILIGHEIDSWAARSCHUWING- EN VOOR VERMOGENSMACHINE

! **WAARSCHUWING:** Lees alle veiligheidswaarschuwingen, instructies, illustraties en specificaties die bij dit elektrisch gereedschap werden meegeleverd. *Het niet opvolgen van alle onderstaande voorschriften kan tot een elektrische schok, brand en/of ernstig persoonlijk letsel leiden.*

Bewaar alle waarschuwingen en instructies voor latere naslag.

De term "(elektrisch) gereedschap" in de waarschuwingen hieronder, verwijst naar uw op netspanning werkende gereedschap (met stroomdraad) of uw accugereedschap (draadloos).

1) WERKGEBIED

- a) **Houd uw werkgebied schoon en zorg ervoor dat deze goed verlicht is.** *In rommelige en slecht verlichte werkgebieden gebeuren sneller ongelukken.*
- b) **Gebruik elektrisch gereedschap niet in explosieve atmosferen, zoals in de nabijheid van ontvlambare vloeistoffen, gassen of stof.** *Elektrisch gereedschap veroorzaakt vonken die de stof of de gassen kunnen doen ontvlammen.*
- c) **Houd kinderen en omstanders uit de buurt terwijl u met elektrisch gereedschap werkt.** *Afleidingen kunnen ervoor zorgen dat u de controle over het gereedschap verliest.*

2) ELEKTRISCHE VEILIGHEID

- a) **De stekker van het elektrisch gereedschap moet passen in het stopcontact. Pas de stekker op geen enkele manier aan om te zorgen dat hij wel past. Gebruik geen adapterstekkers terwijl u geaard elektrisch gereedschap gebruikt.** *Onaangepaste stekkers die in het stopcontact passen, verminderen de kans op een elektrische schok.*
- b) **Vermijd lichamen contact met geaarde of gegronde oppervlakken, zoals buizen, radiatoren, fornuizen en koelkasten.** *Als uw lichaam geaard of geground is, is er een grotere kans op een elektrische schok.*
- c) **Stel uw elektrische gereedschap niet bloot aan regen of natte omstandigheden.** *Water dat elektrisch gereedschap kan binnendringen, vergroot de kans op een elektrische schok.*
- d) **Gebruik de stroomdraad niet op een andere manier dan waarvoor deze gemaakt is. Trek niet aan de stroomdraad, ook niet om de stekker uit het stopcontact te krijgen en draag het gereedschap niet door het aan de stroomdraad vast te houden. Houd de stroomdraad uit de buurt van hitte, olie, scherpe hoeken en bewegende onderdelen.** *Beschadigde of verwarde stroomdraden vergroten de kans op een elektrische schok.*

- e) **Wanneer u het elektrische gereedschap buitenshuis gebruikt, dient u te zorgen voor een verlengsnoer dat geschikt is voor gebruik buitenshuis.** *Het gebruik van een verlengsnoer dat geschikt is voor gebruik buitenshuis, vermindert de kans op een elektrische schok.*

- f) **Moet een krachtmachine in een vochtige locatie worden gebruikt, gebruik dan een aardlekschakelaar (ALS).** *Een ALS vermindert het gevaar op elektrische schokken.*

3) PERSOONLIJKE VEILIGHEID

- a) **Blijf alert, kijk waar u mee bezig bent en gebruik uw gezonde verstand wanneer u met elektrisch gereedschap werkt. Gebruik geen elektrisch gereedschap wanneer u moe bent of onder de invloed van drugs, alcohol of medicijnen.** *Een moment van onoplettendheid bij het gebruik van elektrisch gereedschap kan leiden tot ernstig persoonlijk letsel.*
- b) **Gebruik een veiligheidsuitrusting. Draag altijd oogbescherming.** *Een veiligheidsuitrusting, zoals een stofmasker, schoenen met antislipzolen, een veiligheidshelm, of oorbescherming die onder de juiste omstandigheden gebruikt wordt, vermindert de kans op persoonlijk letsel.*
- c) **Pas op dat het apparaat niet onbedoeld wordt gestart. Zorg ervoor dat de schakelaar uit staat voordat u de voeding en/of batterij aansluit, en als u de machine oppakt en draagt.** *Gereedschap dragen terwijl u uw vinger op de schakelaar houdt, of de stekker in het stopcontact steken terwijl het gereedschap ingeschakeld staat, is vragen om ongelukken.*
- d) **Verwijder inbussleutels of moersleutels voordat u het gereedschap inschakelt.** *Een sleutel die nog in of op een draaiend onderdeel van het elektrische gereedschap zit, kan leiden tot ernstig persoonlijk letsel.*
- e) **Werk niet boven uw macht. Zorg er altijd voor dat u stevig staat en goed in balans bent.** *Hierdoor heft u betere controle over het gereedschap in onverwachte situaties.*
- f) **Draag geschikte kleding. Draag geen loszittende kleding of sieraden. Houd uw haar en kleding uit de buurt van bewegende onderdelen.** *Loszittende kleding, sieraden of lang haar kan vast komen te zitten in bewegende onderdelen.*
- g) **Wanneer er apparaten worden bijgeleverd voor stofafzuiging en -opvang, zorg er dan voor dat deze aangesloten zijn en op de juiste manier gebruikt worden.** *Het gebruik van deze apparaten vermindert de gevaren die door stof kunnen ontstaan.*
- h) **Als u gereedschap veelvuldig gebruikt, dan kan dit leiden tot het negeren van de veiligheidsprincipes, probeer dit te vermijden.** *Een achteloze actie kan binnen een fractie van een seconde leiden tot ernstig letsel.*

4) GEBRUIK EN ONDERHOUD VAN ELEKTRISCH GEREEDSCHAP

- a) **Forceer het gereedschap niet. Gebruik gereedschap dat voor de toepassing geschikt is.** *Het gebruik van geschikt gereedschap levert beter werk af en werkt veiliger als het gebruikt wordt op de snelheid waar het voor ontworpen is.*
- b) **Gebruik het gereedschap niet wanneer de aan/uitschakelaar niet functioneert.** *Gereedschap dat niet kan worden bediend met behulp van de schakelaar is gevaarlijk en dient te worden gerepareerd.*
- c) **Haal de stekker uit het stopcontact en/of verwijder de accu, indien deze kan worden verwijderd, uit het gereedschap voordat u instellingen verandert, toebehoren vervangt of de machine opbergt.** *Deze preventieve veiligheidsmaatregelen verminderen de kans op het ongewild inschakelen van het gereedschap.*
- d) **Berg gereedschap dat niet gebruikt wordt buiten het bereik van kinderen op en laat personen die niet bekend zijn met het gereedschap of met deze veiligheidsinstructies het gereedschap niet bedienen.** *Elektrisch gereedschap kan in de handen van ongetrainde gebruikers gevaarlijk zijn.*
- e) **Onderhouden van het gereedschap en accessoires. Controleer of bewegende onderdelen nog goed uitgelijnd staan, of ze niet ergens vastzitten en controleer op elke andere omstandigheid die ervoor kan zorgen dat het gereedschap niet goed functioneert. Wanneer het gereedschap beschadigd is, dient u het te repareren voordat u het in gebruik neemt.** *Veel ongelukken worden veroorzaakt door slecht onderhouden elektrisch gereedschap.*
- f) **Houd snijdend gereedschap schoon en scherp.** *Goed onderhouden snijdend gereedschap met scherpe zaagbladen/messen zal minder snel vastlopen en is makkelijker te bedienen.*
- g) **Gebruik het gereedschap, de accessoires, de bitjes, enz. in overeenstemming met deze instructies en op de manier zoals bedoeld voor het specifieke type elektrisch gereedschap, rekening houdend met de werkomstandigheden en het uit te voeren werk.** *Het gereedschap gebruiken voor andere doeleinden dan waar deze voor ontworpen is, kan gevaarlijke situaties opleveren.*
- h) **Houd de handgrepen en grijppoppervlakten droog, schoon en vrij van olie en smeermiddel.** *Glibberige handgrepen en grijppoppervlakten laten geen veilige hantering toe, en zorgen ervoor dat u geen controle hebt over het gereedschap in onverwachte omstandigheden.*
- 5) **GEBRUIK EN ONDERHOUD VAN ACCUGEREEDSCHAP**
- a) **Laad het accupack alleen op met de door de fabrikant aangegeven oplader.** *Een oplader die geschikt is voor het ene type accupack, kan brand veroorzaken wanneer die gebruikt wordt voor een*

ander type accupack.

- b) **Gebruik het gereedschap uitsluitend met het aangegeven accupack.** *Door het gebruik van andere accupacks ontstaat de kans op letsel of brand.*
- c) **Wanneer het accupack niet gebruikt wordt, dient u het uit de buurt te houden van metalen voorwerpen, zoals paperclips, munten, sleutels, spijkers, schroeven of andere kleine metalen voorwerpen die een verbinding kunnen maken tussen de contactpunten van de terminal.** *Het kortsluiten van de accuterminals kan zorgen voor brandwonden of brand.*
- d) **Onder extreme omstandigheden kan er vloeistof uit de accu lopen; raak deze vloeistof niet aan. Wanneer u toch onverhoopt met de vloeistof in aanraking komt, dient u dit onmiddellijk af te spoelen met water. Wanneer de vloeistof in de ogen komt, dient u zo snel mogelijk een arts te raadplegen.** *Vloeistof die afkomstig is uit de accu kan irritatie of brandwonden veroorzaken.*
- e) **Gebruik geen accu of gereedschap dat beschadigd of aangepast is.** *Beschadigde of aangepaste accu's kunnen onvoorspelbaar reageren, wat kan leiden tot brand, explosie of het veroorzaken van letsel.*
- f) **Stel een accu of gereedschap niet bloot aan vuur of extreme temperatuur.** *Blootstelling aan brand of een temperatuur boven 130°C kan explosie veroorzaken.*
- g) **Volg alle instructies en laad de accu of het gereedschap niet op buiten het temperatuurbereik dat vermeld is in de handleiding.** *Onjuist opladen of opladen bij temperaturen buiten het aangegeven bereik kan de accu beschadigen en het risico op brand vergroten.*
- 6) **SERVICE**
- a) **Laat uw elektrisch gereedschap repareren door een bevoegde reparateur die alleen originele reserveonderdelen gebruikt.** *Zo bent u er zeker van dat uw gereedschap veilig blijft.*
- b) **Repareer nooit beschadigde accu's.** *Reparatie van accu's mag alleen worden uitgevoerd door de fabrikant of geautoriseerde onderhoudstechnici.*

VEILIGHEIDSINSTRUCTIES VOOR VERSTEKZAGEN

- a) **Verstekzagen worden gebruikt om hout of houtachtige producten te zagen en kunnen niet worden gebruikt met slijpmachines om ijzeren materialen zoals staven, staven, bouten en anderen te zagen. Schurend stof kan bewegende delen, zoals de onderste mantel, doen vastlopen.** *Vonken door schurend zagen zullen de omhulsels, ingesneden inzetstukken en andere plastic onderdelen afbranden.*

- b) Gebruik indien mogelijk mallen om het werkstuk te ondersteunen. Als u het werkstuk met uw handen ondersteunt, moet u uw handen altijd op minimaal 100 mm afstand van beide zijden van het zaagblad houden. Gebruik de zaag niet om te kleine stukjes te zagen, want deze kunnen stevig worden vastgeklemd of met de hand worden bevestigd. Als uw hand te dicht bij het mes is, verhoogt het aanraken van het mes het risico op letsel.**
- c) Het werkstuk moet stationair zijn en dicht bij het hek en de tafel. Voer het werkstuk op geen enkele manier in het zaagblad of "vrije hand".** Onbeperkte of bewegende werkstukken kunnen met hoge snelheden worden weggegooid en letsel veroorzaken.
- d) Duw de zaag over het werkstuk. Trek de zaag niet over het werkstuk. Om te zagen, tilt u de zaagkop op en trekt u deze uit het werkstuk zonder te zagen, start dan de motor, duw de zaagkop naar beneden en duw de zaag over het werkstuk.** Door te snijden aan de trekkracht kan het zaagblad naar de bovenkant van het werkstuk klimmen en het zaagblad gewelddadig in de richting van de operator duwen.
- e) Steek nooit uw hand over de beoogde snijlijn voor of achter het zaagblad.** Kruisen ondersteunt het werkstuk door het met uw linkerhand rechts van het zaagblad te houden en vice versa.
- f) Gebruik nooit een hand om achter het hek te reiken vanaf een afstand van ongeveer 100 mm van de zijkant van het zaagblad om zaagsel te verwijderen of wanneer het zaagblad om een andere reden wordt gedraaid. Het roterende zaagblad en uw hand zijn mogelijk niet merkbaar en er kan ernstig letsel ontstaan.**
- g) Controleer het werkstuk voordat u gaat zagen. Als het werkstuk gebogen of gebogen is, klem de gebogen buitenzijde dan naar het hek. Zorg er altijd voor dat er geen openingen zijn tussen het hek en de tafel langs de snijlijn. Gebogen of gebogen werkstukken kunnen vervormen of bewegen en kunnen tijdens het zagen aan het roterende zaagblad kleven. Er mogen geen spijkers of vreemde voorwerpen op het werkstuk zitten.**
- h) Gebruik geen zaag tenzij alle gereedschappen, zaagsel en andere op de werkbank liggen. Kan met een hoge snelheid klein puin, los hout of andere voorwerpen in contact brengen met roterende messen.**
- i) Snijd slechts één werkstuk tegelijk. Meerdere gestapelde werkstukken zijn niet voldoende vastgeklemd of ondersteund en kunnen tijdens het snijproces aan het mes blijven kleven of verschuiven.**
- j) Controleer voor gebruik of de verstekzaag op een vlak, stabiel werkoppervlak is geïnstalleerd of geplaatst. Een glad werkoppervlak vermindert het risico dat de verstekzaag instabiel wordt.**
- k) Plan je werk. Telkens wanneer u de instelling van de afschuining of afschuinhoek wijzigt, moet u ervoor zorgen dat de verstelbare ring correct is ingesteld om het werkstuk te ondersteunen en het zaagblad of beschermingssysteem niet te hinderen. Zonder het gereedschap op "AAN" te zetten en geen werkstukken op de tafel, verplaatst het zaagblad door de volledige gesimuleerde snede om ervoor te zorgen dat het het gevaar van de vangrail niet hindert of snijdt.**
- l) Zorg voor voldoende ondersteuning voor werkstukken breder of langer dan het tafelblad, zoals tafelverlengingen, zagerijen en andere. Werkstukken die langer of breder zijn dan de verstekzaagtafel kunnen omvallen als ze niet stevig worden ondersteund. Als het snijstuk of werkstuk wordt gekanteld, kan de onderste beschermkap worden opgetild of geworpen door een roterend mes.**
- m) Gebruik iemand anders niet in plaats van een tablextensie of als andere ondersteuning. Onstabiele ondersteuning voor het werkstuk kan ertoe leiden dat het zaagblad blijft steken of beweegt tijdens het snijproces, waardoor u en uw assistent in het roterende zaagblad worden getrokken.**
- n) De snede mag op geen enkele manier op het roterende zaagblad worden gegrepen of ingedrukt. Indien beperkt (dwz met behulp van een stop), kunnen de snijstukken wiggen op het mes en heftig worden gegooid.**
- o) Gebruik altijd klemmen of klemmen die zijn ontworpen om ronde materialen zoals staven of buizen goed te ondersteunen. De stang rolt gemakkelijk tijdens het snijden, waardoor het mes "bijt" en het werkstuk met de hand in het mes trekt.**
- p) Laat het zaagblad op volle snelheid komen voordat u het werkstuk aanraakt. Dit vermindert het risico van het werpen van artefacten.**
- q) Als het werkstuk of het mes vastloopt, schakelt u de verstekzaag uit. Wacht tot alle bewegende delen niet meer draaien en haal de stekker uit het stopcontact en / of verwijder de batterij. Werk vervolgens om het vastgelopen materiaal vrij te geven. Doorgaan met zagen met vastgelopen werkstukken kan ongecontroleerde bediening of schade aan de verstekzaag veroorzaken.**
- r) Nadat het zagen is voltooid, laat u de schakelaar los, drukt u de zaagkop naar beneden en wacht u tot het zaagblad stopt en verwijderd u het zaagblad. Het is gevaarlijk om het glijblad met uw hand te naderen.**
- s) Houd de hendel stevig vast wanneer u onvolledig snijdt of voordat u de schakelaar loslaat voordat de zaagkop volledig omhoog staat. De remwerking van de zaag kan ertoe leiden dat de zaagkop plotseling naar beneden trekt en er bestaat gevaar voor verwondingen.**

- t) **Gebruik voor hout en soortgelijke materialen alleen zaagbladen die voldoen aan EN 847-1 zoals aanbevolen door de fabrikant.**

VEILIGHEIDSPUNTEN VOOR UW LASER



WAARSCHUWING: Lees alle instructies zorgvuldig door. Indien u zich niet aan alle onderstaande instructies houdt, kan dat leiden tot een elektrische schok, brand en/of ernstig letsel.

Bewaar alle waarschuwingen en instructies voor latere naslag.

Deze lasers betekenen normaal gesproken geen optisch gevaar, hoewel staren in de straal blindheid kan veroorzaken.

Staar niet direct in de laserstraal. Er kan zich een gevaar voordoen als u toch in de straal staart, volg de veiligheidsvoorschriften als volgt na:

1. De laser moet worden gebruikt en onderhouden volgens de instructies van de fabrikant.
2. Richt de straal nooit op een persoon of een voorwerp, anders dan het werkstuk.
3. De laserstraal mag niet expres op een ander persoon worden gericht en mag niet langer dan 0,25 seconde in het oog schijnen.
4. Zorg er altijd voor dat de laserstraal wordt gericht op een stabiel werkstuk zonder reflecterende oppervlakken, bijv. hout of andere ruwe oppervlakken zijn acceptabel. Helder schijnend reflecterend plaatstaal of iets dergelijks is niet geschikt voor laserapplicaties, omdat het reflecterende oppervlak de laserstraal terug naar de gebruiker kan richten.
5. Verander het lasertoestel niet door een ander type. Reparaties moeten worden uitgevoerd door de fabrikant of een geautoriseerde reparateur.
6. LET OP: Ander gebruik van de bediening of andere verstellingen dan die hierin aangegeven kunnen leiden tot gevaarlijke blootstelling aan straling.

VEILIGHEIDSPUNTEN VOOR UW LASER KLASSE 2

Het laserapparaat dat met dit gereedschap is ingebouwd is eersteklas met een maximum straling van 1mW en 650 nm golflengte.

LASERSTRALING VAN KLASSE 2, KIJK NIET IN DE STRAAL

VEILIGHEIDSPUNTEN VOOR HET ACCUPACK

- a) **Batterijcellen en accupacks mogen niet gedemonteerd, geopend of vernietigd worden.**
- b) **Sluit accupacks niet kort. Bewaar accupacks niet willekeurig in een doos of lade waar ze elkaar kunnen kortsluiten of door geleidende**

voorwerpen kortgesloten kunnen worden.

Houd het accupack op een afstand van andere metalen voorwerpen als paperclips, munstukken, sleutels, nagels, schroeven en andere kleine metalen voorwerpen die de contacten van de accupack kunnen verbinden. Kortgesloten contacten van accupacks kunnen brandwonden of brand veroorzaken.

- c) **Stel accupacks niet bloot aan warmte of vuur. Vermijd opslag in direct zonlicht.**
- d) **Stel accupacks niet bloot aan mechanische schokken.**
- e) **Als een accu lekt dient men voorzichtig te zijn dat de vloeistof niet in contact komt met de huid of de ogen. Als dat toch gebeurt spoelt men de huid onder stromend water en raadpleegt men een arts.**
- f) **Raadpleeg meteen een arts wanneer een batterij of accupack is ingeslikt.**
- g) **Houd batterijcellen en accupacks schoon en droog.**
- h) **Veeg de aansluitingen van het accupack schoon met een droge doek als ze vuil zijn geworden.**
- i) **Accupacks moeten voor gebruik worden opgeladen. Lees de gebruiksaanwijzing voor de juiste laad instructies.**
- j) **Laat accupacks niet langdurig opladen als ze niet worden gebruikt.**
- k) **Na een lange opslagperiode kan het nodig zijn het accupack enkele keren op te laden en te ontladen voor een optimale prestatie.**
- l) **Accupacks presteren het best bij normale kamertemperatuur (20 °C ± 5 °C).**
- m) **Wanneer u accupacks wegwerpt, dient u accupacks van verschillende elektrochemische systemen van elkaar afgezonderd te houden.**
- n) **Laad accupack op met een lader met de technische gegevens van WORX. Gebruik geen andere lader dan de lader die specifiek voor dat doel met de apparatuur is meegeleverd.** Een lader voor één type accupack geschikt is kan een brandgevaar inhouden wanneer gebruikt met een ander type.
- o) **Gebruikt geen accupack dat niet bedoeld is voor gebruik met deze apparatuur.**
- p) **Houd accupacks buiten het bereik van kinderen.**
- q) **Bewaar de oorspronkelijke instructies van het product voor latere gebruik.**
- r) **Verwijder het batterijpakket uit de apparatuur als het niet in gebruik is.**
- s) **Volg de juiste procedure voor afvalverwijdering na afdanken van dit apparaat.**
- t) **Gebruik geen cellen van verschillende fabrikanten, capaciteit, afmetingen of typen binnen een apparaat.**
- u) **Verwijder het accupack niet uit de originele verpakking, tot dit nodig is voor gebruik.**
- v) **Let op de plus (+) en min (-) markeringen op de accu en zorg voor correct gebruik.**

SYMBOLLEN

	Om het risico op letsels te beperken, moet u de gebruikershandleiding lezen
	Waarschuwing
	Draag oorbescherming
	Draag een veiligheidsbril
	Draag een stofmasker
	KIJK NIET IN DE STRAAL
	LASERSTRALING
	Zorg ervoor dat de batterij voorafgaand aan het verwisselen van de accessoires wordt verwijderd
	Draag beschermende handschoenen
	Niet in brand steken
	Accu's kunnen in de waterkringloop terechtkomen als ze op onjuiste wijze worden weggegooid, wat gevaarlijk kan zijn voor het ecosysteem. Gooi afgedankte accu's niet weg bij het ongesorteerde huishoudelijke afval
	Hout
	Onjuist

	Goed
	Vergrendelen
	Ontgrendelen
	Zaagblad (TCT)
	Li-Ion-accu Dit product is uitgerust met een symbool dat 'gescheiden inzameling' aanduidt voor alle accu's. Ze worden dan gerecycled of gedemonteerd om de impact op het milieu te verminderen. Accu's kunnen gevaarlijk zijn voor het milieu en de menselijke gezondheid, omdat ze gevaarlijke stoffen bevatten.
	Afgedankte elektrische producten mogen niet bij het normale huisafval terechtkomen. Breng deze producten waar mogelijk naar een recyclecentrum bij u in de buurt. Vraag de verkoper of de gemeente informatie en advies over het recyclen van elektrische apparatuur.

COMPONENTENLIJST

- 1 BEDIENINGSHENDEL**
- 2 BOVENSTE VASTE BEWAKER**
- 3 MOTORHUIS**
- 4 LAGERE ROTERENDE AFSCHERMING**
- 5 OPKLAPBARE WERKSTANDAARD**
- 6 BEVESTIGINGSGAT**
- 7 SNIJPLANK**
- 8 MITER VERGRENDELEND HANDVAT**
- 9 MITRE DETENT VRIJLATING**
- 10 VOORSTE STEUNVOET**
- 11 VERSTEKSCHAAL**
- 12 HEK**
- 13 BLAD-SLEUTEL**

14 BEVESTIGINGSSTAAF WERKSTUK
15 SCHUINE SCHAAL
16 INGETROKKEN ARMBESCHERMERS
17 STOFPOORT
18 TRIGGER SCHAKELAAR
19 SLOT-UIT HEFBOOM
20 SNIJDIEPTE INSTELSCHROEF
21 VERGRENDEL PIN
22 SLIDER VERGRENDELKNOP
23 SCHUIF
24 SCHUINE VERGRENDELKNOP
25 HOLDINGSHENDEL VAN HET WERK HOUDERKNOP
26 BATTERIJ*
27 ONTGRENDELKNOP BATTERIJ*
28 LASER
29 LASER AAN / UIT SCHAKELAAR
30 MESBOUTDEKSEL (ZIE AFBEELDING C1)
31 BOUT DEKSELSCHROEVEN (ZIE AFBEELDING C1)
32 BINNENFLENS (ZIE AFBEELDING C2)
33 ZAAGBLAD (ZIE AFBEELDING C2)
34 BUITENFLENS (ZIE AFBEELDING C2)
35 SPILVERGRENDELKNOP (ZIE AFBEELDING C2)
36 VUILNISZAK (ZIE AFBEELDING F)

* Niet alle afgebeelde of beschreven toebehoren worden standaard meegeleverd.

TECHNISCHE DATA

Ty **WX845 WX845.9(845- mechanische naam, representatief voor verstekzaag op batterijen)**

	WX845	WX845.9
Nominale spanning	20 V $\overline{\text{---}}$ Max**	
Geen laadsnelheid	3200/min	
Bladmaat	216mm	
Snijcapaciteit		
Mijter 0° /Schuin 0°	220 x 70 mm	

Mijter 0° /Schuin 45°	220 x 41 mm	
Mijter 45° /Schuin 0°	155 x 70 mm	
Mijter 45° /Schuin 45°	155 x 41 mm	
Schuin vermogen	0~45°	
Mijter vermogen	0~45° L&R	
Machinegewicht	12.5kg	11.5kg

**Spanning gemeten zonder belasting.
Beginspanning batterij bereikt maximum 20 volt.
Nominale spanning is 18 volt.

GELUIDSPRODUCTIE

A-gewogen geluidsdruk	$L_{PA} = 92.2 \text{ dB(A)}$
A-gewogen geluidsvermogen	$L_{WA} = 105.2 \text{ dB(A)}$
$K_{PA} \& K_{WA}$	3dB(A)

Draag oorsbescherming.

De vermelde geluidsemissiewaarden zijn gemeten volgens standaard testmethoden en kunnen worden gebruikt als hulpmiddel voor vergelijking met een andere.

Aangegeven geluidsemissiewaarden kunnen ook worden gebruikt voor een voorlopige beoordeling van de blootstelling.

 **WAARSCHUWING:** Volgens de volgende voorbeelden en andere wijzigingen in de gebruiksmethode, afhankelijk van hoe het gereedschap wordt gebruikt, en vooral bij het werken met welk type werkstuk, kan de geluidsemissie van het daadwerkelijke gebruik van het elektrische gereedschap verschillen van de aangegeven waarde: Hoe de machine gebruikt wordt en hoe het materiaal gesneden of geboord wordt.

De conditie en de onderhoudstoestand van de machine.

Gebruik van de juiste toebehoren. Zorg ervoor dat ze scherp zijn en in goede conditie.

Bij gebruik van anti-geluidsassessories.

En de tool wordt gebruikt volgens het ontwerp en het beoogde gebruik van deze instructies.

 **WAARSCHUWING:** Voor de nauwkeurigheid moet bij een schatting van het blootstellingsniveau in de feitelijke gebruiksomstandigheden rekening worden gehouden met alle delen van de bewerking, zoals het moment dat de machine wordt uitgeschakeld en de tijden waarop de machine loopt zonder daadwerkelijk gebruikt te worden. Dit kan het blootstellingsniveau over de totale

werkperiode aanzienlijk verminderen.
 Helpt uw risico op blootstelling aan lawaai te minimaliseren.
 Gebruik **ALTIJD** scherpe beitels, boren en zaagbladen.
 Onderhoud de machine volgens deze instructies en houd hem goed gesmeerd (voor zover van toepassing).
 Als u het gereedschap regelmatig wilt gebruiken, moet u een geluidsbestendig accessoire aanschaffen.

TOEBEHOREN

	WX845	WX845.9
Batterij deksel (WA3553)	1	/
Oplader (WA3880)	1	/
Houten zaagblad (WA8201)	1	1
Bladesleutel	1	1
Vuilniszak	1	1
Opklapbare werkstandaard	2	2
Bevestigingsstaaf werkstuk	1	1

Wij adviseren u alle accessoires te kopen in de winkel waar u het gereedschap heeft aangekocht. Kijk op de verpakking van accessoires voor meer informatie. Ook het winkelpersoneel kan u helpen en adviseren.

BEDIENINGSINSTRUCTIES

 **OPMERKING:** Lees het instructieboekje aandachtig voor gebruik van het gereedschap.



MOGELIJK GEBRUIK

De verstekzaag is ontworpen als een stationaire machine voor het maken van rechte langs- en dwarsnedes op hout. Horizontale verstekhoeken van 0 ~ 45° L&R evenals verticale schuine hoeken van 0° tot + 45° zijn mogelijk.

ASSEMBLAGE EN BEDIENING

Actie	Figuur
VOOR GEBRUIK	
De accu verwijderen	zie afbeelding A1
De batterij opladen	zie afbeelding A2

De accu installeren	zie afbeelding A3
MONTAGE	
Deskop installatie  WAARSCHUWING: Zorg er altijd voor dat de verstekzaag stevig op een werkbank of een goedgekeurde werkbank is gemonteerd.	zie afbeelding B
Zaagbladen plaatsen en verwijderen OPMERKING: 1. Draai los maar verwijder de schroeven op het boutdeksel niet; 2. Verwijder geen andere schroeven; 3. Houd de asvergrendelknop ingedrukt, blijf het mes draaien totdat het vastklikt (u hoort een "klikgeluid") en vervang vervolgens het mes.  WAARSCHUWING: Verwijder de batterij voordat u het mes vervangt!  WAARSCHUWING: Het mesboutdeksel moet correct zijn geplaatst en de schroeven van het boutdeksel moeten worden vastgedraaid voordat ze worden vastgedraaid. VOORZICHTIGHEID: Druk niet op de vergrendelknop van de as terwijl het mes onder spanning staat of glijdt.	zie afbeelding C1-C3
Bevestigingsstang voor werk installeren Til de component met behulp van de linker hendel omhoog en over het hek in de positioneer. Draai de vaste knop op de as om deze op zijn plaats te vergrendelen. NOTITIE: Het handvat moet soepel bewegen, maar het kan niet vallen. Als het te los is, draait u de schroef vast waarmee de knop vastzit.	zie afbeelding D
De werkstandaard installeren De opvouwbare werkstand maakt langdurig zagen eenvoudiger. Knijp de twee uiteinden tijdens het installeren samen, steek ze in de gleuven op de tafel en spring ze naar buiten.	zie afbeelding E

<p>Stofzak installeren / verwijderen</p> <p>OPMERKING: Houd bij gebruik van gereedschap de stofafzuigpoort verbonden met het stofafzuigapparaat.</p>	<p>zie afbeelding F</p>
<p>Werk regeling</p> <p> WAARSCHUWING: Zorg er vóór het zagen altijd voor dat het werk volledig op het hek rust. Als er een opening is tussen het werkstuk en het hek, kan het zaagblad vast komen te zitten in de snede en het werkstuk laten vallen. Knip geen bochten die het hek niet volledig raken.</p> <p>NOTITIE: Stel de voorste steunvoet (10) zo af dat deze net het steunplatform raakt om de kans te voorkomen om naar voren te zwaaien.</p>	<p>zie afbeelding J</p>
<p>Schuifvergrendeling</p> <p>OPMERKING: De zaag kan vast of glijdend worden gebruikt. Vast in de achterste positie voor het snel en gemakkelijk zagen van smalle werkstukken. Schuif om een bredere werkbereik te maken. De schuif moet ook worden vergrendeld voor transport.</p>	<p>zie afbeelding G</p>
<p>Mijter aanpassing</p> <p>OPMERKING:</p> <ol style="list-style-type: none"> 1. De voorste steunvoet (10) moet zo worden ingesteld dat deze alleen contact maakt met het steunwerkoppervlak om te voorkomen dat de zaag naar voren kantelt . 2. U kunt de verstekpen vrijgeven wanneer u aan de verstekvergrendelhendel draait om deze snel naar links of rechts te positioneren op 0 °, 15 °, 22.5 °, 30 °, 45 °. De verstekpal positioneert zichzelf in een stopgleuf in het verstektafelframe. <p> WAARSCHUWING: Draai de verstekvergrendeling altijd vast en vertrouwd NIET alleen op de verstekpal.</p>	<p>zie afbeelding H</p>
<p>Schuin aanpassing</p> <p> WAARSCHUWING: Draai de schuine vergrendelknop ALTIJD stevig vast VOORDAT u een snede maakt. Anders kan de zaagarm tijdens het zagen bewegen.</p>	<p>zie afbeelding I</p>

<p>Samengestelde afschuining</p> <p> WAARSCHUWING: Wees ALTIJD extra voorzichtig bij het maken van samengestelde verstekinstellingen vanwege de interactie van de twee hoekinstellingen.</p> <p> WAARSCHUWING: De HENDELHENDEL VAN HET WERK kan worden gebruikt voor al het routinezagen en houdt uw handen veilig. Bij sommige ongebruikelijke sneden moet de HENDELHENDEL VAN HET WERK ,te verwijderd.</p>	<p>zie afbeelding J</p>
<p>Zaagdiepte aanpassing</p> <p>De snijdiepte is in de fabriek ingesteld, maar kan indien nodig enigszins worden aangepast.</p>	<p>zie afbeelding K</p>
<p>OPERATIE</p> <p> WAARSCHUWING: Snijd niet tenzij het materiaal aan een tafel is bevestigd en tegen een hek leunt.</p> <p> WAARSCHUWING: Om ervoor te zorgen dat het maaibaan vrij is, moet u altijd zonder stroom maaien voordat u werkzaamheden uitvoert.</p>	
<p>1. MINIMALE LENGTE lijn</p> <p> WAARSCHUWING: Controleer of het werkstuk uitsteekt vanaf de MINIMALE LENGTE lijn aangegeven op de vangrail.</p>	<p>zie afbeelding L1&L2</p>
<p>2. Trigger schakelaar</p> <p>OPMERKING:</p> <ol style="list-style-type: none"> 1. Borgpennen worden alleen gebruikt bij transport of opslag van de zaag. Trek voor het zagen de borgpen uit om de zaagkop los te maken. 2. Houd bij gebruik van gereedschap de stofafzuigpoort verbonden met het stofafzuigapparaat. <p> WAARSCHUWING: Plaats uw handen niet op de snijplank om snijwonden met scherpe messen te voorkomen.</p> <p>VOORZICHTIGHEID: Gebruik geen verstekzaag om producten van metaal, metselwerk of vezelcement te zagen. Gebruik geen schurende messen.</p>	<p>zie afbeelding M1&M2</p>

CONFORMITEITVERKLARING

Wij,
Positec Germany GmbH
Grüner Weg 10, 50825 Cologne, Germany

Verklaren dat het product
Beschrijving **WORX Draadloze verstekzaag**
Ty **WX845 WX845.9(845- mechanische naam, representatief voor verstekzaag op batterijen)**
Functie **Zagen van hout en soortgelijke materialen**

Overeenkomt met de volgende richtlijnen:
2006/42/EC
2014/30/EU
2011/65/EU&(EU)2015/863

Normen voldoen aan,
EN 62841-1
EN 62841-3-9
EN 55014-1
EN 55014-2

De persoon die bevoegd is om het technische bestand te compileren,
Naam Marcel Filz
Adres Positec Germany GmbH
Grüner Weg 10, 50825 Cologne, Germany



61

2019/12/09
Allen Ding
Plaatsvervangend Chief Ingenieur,
Testen en Certificering
Positec Technology (China) Co., Ltd
18, Dongwang Road, Suzhou Industrial
Park, Jiangsu 215123, P. R. China

3. Gewas

 **WAARSCHUWING:** Begin niet met zagen totdat het mes stabiel is. Wacht tot het mes stopt met draaien VOORDAT u het werkstuk verwijderd.

zie afbeelding N

4. Opslagruimte

zie afbeelding O

ONDERHOUD

WAARSCHUWING: Verwijder de accu voordat u onderhoud of reparaties uitvoert.
Gebruik nooit water of chemische reinigingsmiddelen om uw elektrische gereedschap te reinigen.
Veeg schoon met een droge doek. Bewaar uw elektrische gereedschap op een droge plaats.
Houd de ventilatiesleuven van de motor schoon.
Houd alle werkende bedieningselementen stofvrij.
Het is normaal dat er vonken oplichten in de ventilatiesleuven. Dit beschadigt uw elektrische gereedschap niet.

VOOR GEREEDSCHAP MET ACCU'S

De omgevingstemperatuur voor het gebruik en de opslag van het gereedschap ligt tussen 0°C-45°C.
De aanbevolen omgevingstemperatuur voor het oplaadsysteem tijdens het opladen ligt tussen 0°C-40°C.

BESCHERMING VAN HET MILIEU

 Afgedankte elektrische producten mogen niet bij het normale huisafval terechtkomen.
■ Breng deze producten waar mogelijk naar een recyclecentrum bij u in de buurt. Vraag de verkoper of de gemeente informatie en advies over het recyclen van elektrische apparatuur.

OGÓLNE OSTRZEŻENIA DOTYCZĄCE BEZPIECZEŃSTWA PODCZAS PRACY Z ELEKTRONARZĘDZIAMI

 **OSTRZEŻENIE:** Przeczytaj wszystkie ostrzeżenia, instrukcje, ilustracje i specyfikacje dostarczone z elektronarzędziem. Niestosowanie się do podanych wskazówek może spowodować porażenie prądem, pożar i / lub ciężkie obrażenia ciała.

Należy dobrze przechowywać te przepisy.

Użyte w dalszej części pojęcie „elektonarzędzie” odnosi się do elektronarzędzi napędzanych prądem (z kablem zasilającym) i do elektronarzędzi napędzanych akumulatorami (bez kabla zasilającego).

1) Miejsce pracy

- a) **Należy pracy należy utrzymywać w czystości i dobrze oświetlone.** Nieporządek i nie oświetlane zakresy pracy mogą doprowadzić do wypadków.
- b) **Nie należy pracować tym narzędziem w otoczeniu zagrożonym wybuchem, w którym znajdują się np. łatwopalne ciecze, gazy lub pyły.** Elektronarzędzia wywołują iskry, które mogą podpalić ten pył lub parę.
- c) **Elektonarzędzie trzymać podczas pracy z daleka od dzieci i innych osób.** Przy odwróceniu uwagi można stracić kontrolę nad narzędziem.

2) Bezpieczeństwo elektryczne

- a) **Wtyczka urządzenia musi pasować do gniazda. Nie wolno zmieniać wtyczki w jakikolwiek sposób. Nie należy używać wtyczek adapterowych razem z uzimionymi narzędziami.** Niezmienione wtyczki i pasujące gniazda zmniejszają ryzyko porażenia prądem.
- b) **Należy unikać kontaktu z uzimionymi powierzchniami jak rury, grzejniki, piece i lodówki.** Istnieje zwiększone ryzyko porażenia prądem, gdy Państwa ciało jest uzimione.
- c) **Urządzenie należy trzymać zabezpieczone przed deszczem i wilgocią.** Wniknięcie wody do elektronarzędzia podwyższa ryzyko porażenia prądem.
- d) **Nigdy nie należy używać kabla do innych czynności. Nigdy nie używać kabla do noszenia urządzenia za kabel, zawieszania lub do wyciągania wtyczki z gniazda. Kabel należy trzymać z daleka od wysokich temperatur, oleju; ostrych krawędzi lub ruchomych części urządzenia.** Uszkodzone lub poplątane kable zwiększają ryzyko porażenia prądem.
- e) **W przypadku, że elektronarzędziem pracuje się na świeżym powietrzu należy używać kabla przedłużającego, który dopuszczony jest do używania na zewnątrz.** Użycie

dopuszczonego do używania na zewnątrz kabla przedłużającego zmniejsza ryzyko porażenia prądem.

- f) **Jeśli nie można uniknąć postugiwania się elektronarzędziem w miejscu o dużej wilgotności należy użyć zabezpieczonego zasilacza domowego (RCD).** Stosowanie RCD zmniejsza ryzyko porażenia prądem elektrycznym.
- 3) **Bezpieczeństwo osób**
 - a) **Należy być uważnym, zważać na to co się robi i pracę elektronarzędziem rozpoczynając z rozsądkiem. Nie należy używać urządzenia gdy jest się zmęczonym lub pod wpływem narkotyków, alkoholu lub leków.** Moment nieuwagi przy użyciu urządzenia może doprowadzić do poważnych obrażeń ciała.
 - b) **Należy nosić osobiste wyposażenie ochronne i zawsze okulary ochronne.** Noszenie osobistego wyposażenia ochronnego jak maska przeciwpyłowa, nie ślizgające się buty robocze, hełm ochronny lub ochrona słuchu, w zależności od rodzaju i użycia elektronarzędzia zmniejsza ryzyko obrażeń ciała.
 - c) **Należy zapobiec przypadkowemu uruchomieniu. Przed podłączeniem do sieci zasilającej i/lub zestawu baterii, podniesieniem urządzenia i przeniesieniem urządzenia należy sprawdzić, czy wtycznik znajduje się w pozycji wyłączenia.** W przypadku, że przy noszeniu urządzenia trzyma się palec na włączniku/wyłączniku lub włączone urządzenie podłączone zostanie do prądu, to może to doprowadzić do wypadków.
 - d) **Zanim urządzenie zostanie włączone należy usunąć narzędzia nastawcze lub klucze.** Narzędzie lub klucz, które znajdują się w ruchomych częściach urządzenia mogą doprowadzić do obrażeń ciała.
 - e) **Nie należy przeceniać swoich możliwości. Należy dbać o bezpieczną pozycję pracy i zawsze utrzymywać równowagę.** Przez to możliwa jest lepsza kontrola urządzenia w nieprzewidywanych sytuacjach.
 - f) **Należy nosić odpowiednie ubranie. Nie należy nosić luźnego ubrania lub biżuterii.** Wystrzegaj się kontaktu włosów, części odzieży lub rękawic ochronnych z ruchomymi częściami urządzenia.
 - g) **W przypadku, że możliwe jest zamontowanie urządzeń odsysających lub podchwytyjących należy upewnić się, czy są one właściwie podłączone i prawidłowo użyte.** Użycie tych urządzeń zmniejsza zagrożenie spowodowane pyłami.
 - h) **Częste używanie urządzenia i rutyna może osłabić twoją uwagę i być przyczyną niedotrzymywania zasad bezpieczeństwa.** Nieuważne działanie może spowodować poważne szkody w ułamku sekundy.
 - 4) **Staranne obcowanie oraz użycie elektronarzędzi**
 - a) **Nie należy przeciążać urządzenia. Do pracy**

używać należy elektronarzędzia, które jest do tego przewidziane. Odpowiednim narzędziem pracuje się lepiej i bezpieczniej w podanym zakresie sprawności.

- b) **Nie należy używać elektronarzędzia, którego włącznik/wyłącznik jest uszkodzony.** Elektronarzędzie, którego nie można włączyć lub wyłączyć jest niebezpieczne i musi zostać naprawione.
- c) **Przed przystąpieniem do wykonywania jakichkolwiek regulacji, ustawień wymiany osprzętu lub składowania urządzenia należy odłączyć wtyczkę od źródła zasilania i/ lub wyjąć akumulator.** Ten środek ostrożności zapobiega niezamierzonemu włączeniu się urządzenia.
- d) **Nie używane elektronarzędzia należy przechowywać poza zasięgiem dzieci. Nie należy dać narzędzia do użytku osobom, które jego nie znają lub nie przeczytały tych przepisów.** Używane przez niedoświadczonych osoby elektronarzędzia są niebezpieczne.
- e) **Dotrzymuj regularnego wykonywani konserwacji urządzenia i osprzętu. Należy kontrolować, czy ruchome części urządzenia funkcjonują bez zarzutu i nie są zablokowane, czy części nie są pęknięte lub uszkodzone, co mogłoby mieć wpływ na prawidłowe funkcjonowanie urządzenia.** Uszkodzone części należy przed użyciem urządzenia oddać do naprawy. Wiele wypadków spowodowanych jest przez niewłaściwą konserwację elektronarzędzi.
- f) **Narzędzia tnące należy utrzymywać ostre i czyste.** Starannie pielęgnowane narzędzia tnące z ostrymi krawędziami tnącymi zablokują się rzadziej i łatwiej się je prowadzi.
- g) **Elektronarzędzia, osprzęt, narzędzia itd. należy używać odpowiednio do tych przepisów i tak, jak jest to przewidziane dla tego specjalnego typu urządzenia. Uwzględnić należy przy tym warunki pracy i czynność do wykonania.** Użycie elektronarzędzi do innych niż przewidziane prace może doprowadzić do niebezpiecznych sytuacji.
- h) **Uchwyty oraz powierzchnie elementów obsługi urządzenia utrzymywać suche, czyste, bez oleju i smaru.** Śliskie uchwyty oraz inne powierzchnie stanowią przeszkodę w bezpiecznej obsłudze i kontroli nad narzędziem w nieoczekiwanych sytuacjach.
- 5) **Staranne użytkowanie elektronarzędzi napędzanych akumulatorami**
 - a) **Akumulatory należy ładować tylko w ładowarkach, które poleci producent.** Dla ładowarki, która nadaje się do ładowania określonych akumulatorów istnieje niebezpieczeństwo pożaru, gdy użyte zostaną inne akumulatory.
 - b) **Do elektronarzędzi należy używać jedynie przewidzianych do tego akumulatorów.** Użycie innych akumulatorów może doprowadzić do obrażeń ciała i niebezpieczeństwa pożaru.
 - c) **Nie używany akumulator należy trzymać z daleka od spinaczy, monet, kluczy, gwoździ,**

śrób lub innych małych przedmiotów metalowych, które mogłyby spowodować zmostkowanie kontaktów. Zwarcie pomiędzy kontaktami akumulatora może spowodować oparzenia lub pożar.

- d) **Przy niewłaściwym użyciu możliwe jest wydostanie się cieczy z akumulatora. Należy unikać kontaktu z nią. Przy przypadkowym kontakcie splukać wodą.** W przypadku, że ciecz dostała się do oczu należy dodatkowo skonsultować się z lekarzem. Ciecz akumulatorowa może doprowadzić do podrażnienia skóry lub oparzeń,
- e) **Zabrania się używania uszkodzonego lub zmodyfikowanego akumulatora lub urządzenia.** Uszkodzone lub zmodyfikowane akumulatory mogą działać w nieoczekiwany sposób wywołując pożar, eksplozję lub zagrożenie zranienia osób.
- f) **Zabrania się wystawiania akumulatora lub urządzenia na działanie ognia lub podwyższonej temperatury.** Działanie ognia lub temperatury przekraczającej 130 °C może spowodować eksplozję.
- g) **Kierować się instrukcjami dotyczącymi sposobu ładowania, nie wystawiać akumulatora na działanie temperatury poza zakresem podanym w instrukcji obsługi.** Niewłaściwy sposób ładowania akumulatora lub działanie temperatury poza zakresem podanym w instrukcji, może być przyczyną uszkodzenia akumulatora lub nastanie podwyższonego ryzyka wybuchu pożaru.
- 6) **Serwis**
 - a) **Naprawę urządzenia należy zlecić jedynie kwalifikowanemu fachowcowi i przy użyciu oryginalnych części zamiennych.** To gwarantuje, że bezpieczeństwo urządzenia zostanie zachowane.
 - b) **Zabrania się dokonywania naprawy uszkodzonego akumulatora.** Naprawę akumulatora może wykonywać wyłącznie producent lub autoryzowany punkt serwisowy.

INSTRUKCJE BEZPIECZEŃSTWA DOTYCZĄCE PIŁ UKOŚNYCH

- a) **Piły ukośne są używane do cięcia drewna lub produktów drewnopochodnych i nie mogą być używane z szlifierkami do cięcia materiałów żelaznych, takich jak pręty, pręty, szpilki i inne. Pył ścierny może powodować zaciananie się ruchomych części, takich jak dolna osłona. Iskry powstałe podczas cięcia ściernego spalą osłonę, wkładki szczelinowe i inne części z tworzywa sztucznego.**
- b) **Jeśli to możliwe, używaj przyrządów do**

podtrzymywania przedmiotu obrabianego.

Jeśli podpierasz przedmiot obrabiany rękami, musisz zawsze trzymać ręce w odległości co najmniej 100 mm od każdej strony ostrza. Nie używaj piły do cięcia zbyt małych elementów, ponieważ mogą one być mocno zacisnięte lub zamocowane ręcznie.

Jeśli dłoń znajduje się zbyt blisko ostrza, dotknięcie ostrza zwiększa ryzyko obrażeń.

- c) **Przedmiot musi być nieruchomy i znajdować się blisko ogrodzenia i stołu. Nie podawaj przedmiotu obrabianego do ostrza ani "odręczne" w żaden sposób.** Nieograniczone lub ruchome elementy można wyznaczyć z dużą prędkością, powodując obrażenia.
- d) **Popchnij piłę przez obrabiany przedmiot. Nie ciągnij piły przez obrabiany przedmiot. Aby ciąć, unieś głowicę piły i wyciągnij ją z obrabianego przedmiotu bez cięcia, a następnie uruchom silnik, popchnij głowicę piły w dół, a następnie popchnij piłę przez obrabiany przedmiot.** Cięcie suwem pociągowym może spowodować, że ostrze wspina się na szczyt obrabianego przedmiotu i gwałtownie popycha zespół ostrza w kierunku operatora.
- e) **Nigdy nie przesuwaj ręki nad zamierzoną linią cięcia przed lub za tarczą tnącą. Podtrzymywanie przedmiotu "krzyżowo", tj. Trzymanie przedmiotu po prawej stronie tarczy piły lewą ręką lub odwrotnie, jest bardzo niebezpieczne.**
- f) **Nigdy nie należy sięgać ręką za ogrodzenie z odległości około 100 mm od boków tarczy, aby usunąć trociny lub gdy tarcza obraca się z jakiegokolwiek innego powodu.** Obracające się brzeszczot i dłoń mogą być niewidoczne i mogą wystąpić poważne obrażenia.
- g) **Sprawdź przedmiot przed cięciem. Jeśli obrabiany przedmiot jest wygięty lub zakrzywiony, zacisnąc jego zakrzywioną zewnętrzną stronę w kierunku ogrodzenia. Zawsze upewnij się, że nie ma żadnych szczelin między ogrodzeniem a stołem wzdłuż linii cięcia. Wygięte lub zakrzywione elementy mogą zniekształcać się lub przesuwać oraz powodować przywieranie do obracającej się tarczy podczas cięcia.** Na elemencie nie powinny znajdować się gwoździe ani ciała obce.
- h) **Nie używaj piły, chyba że wszystkie narzędzia, trociny i inne znajdują się na stole warsztatowym.** Z dużą prędkością może wyrzucić małe zanieczyszczenia, luźne drewno lub inne przedmioty w kontakt z obracającymi się ostrzami.
- i) **Wytnij tylko jeden przedmiot naraz. Wiele ułożonych na sobie elementów nie jest wystarczająco zamocowanych lub podpartych i może przykleić się do ostrza lub przesuwać się podczas procesu cięcia.**
- j) **Przed użyciem upewnij się, że piła ukośna jest zainstalowana lub ustawiona na poziomej, stabilnej powierzchni roboczej.** Gładka powierzchnia robocza zmniejsza ryzyko niestabilności piły ukośnej.
- k) **Zaplanuj swoją pracę. Za każdym razem, gdy zmieniasz ustawienie ukośnika lub kąta**
- ukosowania, upewnij się, że regulowana ramka jest ustawiona prawidłowo, aby podeprzeć obrabiany przedmiot i nie zakłócała pracy tarczy tnącej lub osłony. Bez ustawiania narzędzia w pozycji "OTWÓRZ" i braku obrabianych elementów na stole, przesuń brzeszczot przez pełne symulowane cięcie, aby upewnić się, że nie przeskadza ono ani nie przecina niebezpieczeństwa poręczy.
- l) **Zapewnij wystarczające wsparcie dla przedmiotów szerszych lub dłuższych niż blat stołu, takich jak przedłużenia stołu, tartaki i inne. Przedmioty, które są dłuższe lub szersze niż stół pilarki ukośnej, mogą się przewrócić, jeśli nie będą mocno podparte.** Jeśli element tnący lub przedmiot jest przechylony, dolna osłona może zostać podniesiona lub rzucona przez obracające się ostrze.
- m) **Nie używaj nikogo innego zamiast rozszerzenia stołu lub jako innego wsparcia.** Niestabilne podparcie przedmiotu obrabianego może spowodować przywieranie lub przesuwanie ostrza podczas cięcia, wciągając ciebie i pomocnika w obracające się ostrze.
- n) **Cięcia nie wolno chwycić ani naciskać na obracające się brzeszczot. Jeśli zostanie to ograniczone (np. Za pomocą ogranicznika), elementy tnące mogą zaklinować się na ostrzu i zostać gwałtownie rzucone.**
- o) **Zawsze używaj zacisków lub uchwytów zaprojektowanych do właściwego podparcia okrągłych materiałów, takich jak pręty lub rurki. Podczas cięcia pręt łatwo się toczy, powodując „ugryzienie” ostrza i ręczne wciągnięcie przedmiotu do ostrza.**
- p) **Pozwól ostrzu osiągnąć pełną prędkość przed dotknięciem przedmiotu obrabianego.** Zmniejsz to ryzyko rzucania artefaktów.
- q) **Jeśli przedmiot lub ostrze utknę, wyłącz piłę ukośną. Poczekaj, aż wszystkie ruchome części przestaną się obracać i odłączyć od źródła zasilania i / lub wyjmij akumulator. Następnie pracuj nad uwolnieniem zablokowanego materiału.** Kontynuacja pilowania z zablokowanymi przedmiotami może spowodować niekontrolowaną kontrolę lub uszkodzenie piły ukośnej.
- r) **Po zakończeniu cięcia zwolnij przełącznik, naciśnij głowicę piły w dół i poczekaj, aż ostrze się zatrzyma, a następnie wyjmij ostrze tnące.** Podchodzenie do przesuwnego ostrza ręką jest niebezpieczne.
- s) **Trzymaj mocno uchwyt podczas wykonywania niepelnego cięcia lub przed zwolnieniem przełącznika, zanim głowica piły znajdzie się całkowicie w dolnym położeniu.** Hamowanie piły może spowodować gwałtowne opuszczenie głowicy piły i niebezpieczeństwo obrażeń.
- t) **Do drewna i podobnych materiałów należy używać wyłaczanie pił tarczowych zgodnych z normą EN 847-1, zgodnie z zaleceniami producenta.**

PUNKTY DOTYCZĄCE BEZPIECZEŃSTWA LASERA

⚠ OSTRZEŻENIE: Należy przeczytać wszystkie przepisy. Błędy w przestrzeganiu następujących przepisów mogą spowodować porażenie prądem, pożar i/lub ciężkie obrażenia ciała.

Zachować wszystkie ostrzeżenia i instrukcje na przyszłość.

Tego typu lasery zwykle nie przedstawiają zagrożenia optycznego, chociaż bezpośrednie spojrzenie w promień może wywołać chwilowe osłabienie.

Chronić wzrok przed bezpośrednim promieniem lasera. Istnieje zagrożenie w przypadku bezpośredniego spojrzenia w promień lasera, należy przestrzegać poniższych zasad bezpieczeństwa:

1. Laser powinien być używany i konserwowany w zgodności z instrukcjami producenta.
2. Nigdy nie należy kierować promienia lasera na osoby lub przedmioty poza przedmiotem obrabianym.
3. Promienia lasera nie wolno świadomie kierować na inne osoby i należy zapobiegać, aby nie był on kierowany bezpośrednio w oczy osób dłużej niż 0,25 sekundy.
4. Zawsze upewnić się, czy promień lasera jest skierowany na solidne powierzchnie bez odbić, tj. można zaakceptować drewno oraz wstępnie obrabione powierzchnie. Jasne, błyszczące blachy stalowe odbijające światło lub temu podobne nie nadają się do zastosowań laserowych, gdyż powierzchnie odbijające światło mogą skierować promień z powrotem do operatora.
5. Nie zamieniać urządzenia laserowego innego typu urządzeniem. Napraw powinien dokonywać producent lub autoryzowany przedstawiciel.
6. UWAGA: Użycie urządzeń sterujących lub regulatorów innych niż te, które zostały określone w tym dokumencie może spowodować wystawienie na niebezpieczne zagrożenie promieniowaniem.

Dodatkowe przepisy bezpieczeństwa dla lasera klasy 2

Urządzenie laserowe, w które wyposażone jest to narzędzie, jest klasy 2 z maksymalnym promieniowaniem 1mW o długości fali 650nm.

Promieniowanie laserowe klasy 2, Nie wpatrywać się w wiązkę

INSTRUKCJA BEZPIECZEŃSTWA DOTYCZĄCA MODUŁU AKUMULATORA

- a) Nie demontuj, nie otwieraj lub nie niszcz ogniw pomocniczych lub modułu akumulatora.
- b) Nie zwieraj ogniva lub modułu









akumulatora. Nie przechowuj ogniw lub modułu akumulatora w sposób bezładny w pudle lub szufladzie, gdzie mogą się wzajemnie zewrzeć lub ulec zwarcia przez inne metalowe przedmioty. Nie używany akumulator należy trzymać z daleka od spinaczy, monet, kluczy, gwoździ, śrub lub innych małych przedmiotów metalowych, które mogłyby spowodować zmostkowanie kontaktów. Zwarcie pomiędzy kontaktami akumulatora może spowodować oparzenia lub pożar.

- c) Nie narażaj ogniw lub modułu akumulatora na działanie ciepła lub ognia. Unikaj składowania w miejscach pod bezpośrednim działaniem światła słonecznego.
- d) Nie narażaj ogniw lub modułu akumulatora na uderzenia mechaniczne.
- e) W razie wycieku z ogniw, nie dopuść, aby płyn zetknął się ze skórą lub dostał się do oczu. Jeśli już nastąpił kontakt z płynem, przemyj skażoną powierzchnię dużą ilością wody i zwróć się o pomoc medyczną.
- f) Nie używaj ogniw lub modułu akumulatora nie przeznaczonego do pracy z danym urządzeniem.
- g) Utrzymuj ogniva i moduł akumulatora w czystości i w stanie suchym.
- h) Jeśli zaciski ogniw lub akumulatora zostały zanieczyszczone, oczyść je czystą i suchą szmatką.
- i) Ogniva pomocnicze i moduł akumulatora należy przed użyciem naładować. Zawsze używaj właściwej ładowarki i przestrzegaj instrukcji ładowania zawartej w instrukcji obsługi dostarczonej przez producenta urządzenia.
- j) Nie pozostawiaj modułu akumulatora na długie ładowanie, jeśli go nie używasz.
- k) Po dłuższym okresie składowania może być niezbędne kilkukrotne naładowanie i rozładowanie ogniw lub modułu akumulatora, aby uzyskać optymalną wydajność.
- l) Ogniva pomocnicze oraz moduł akumulatora osiągają największą wydajność podczas pracy w normalnej temperaturze pokojowej (20°C ± 5°C).
- m) Podczas utylizacji akumulatorów należy oddzielić od siebie akumulatory o różnych systemach elektromechanicznych.
- n) Akumulatory należy ładować tylko w ładowarkach, które poleci producent. Nie należy używać ładowarki innej niż dostarczonej wraz z narzędziem. Ładowarka odpowiednia dla jednego rodzaju akumulatorów może stworzyć ryzyko pożaru, gdy użyje się jej z innym rodzajem akumulatorów.
- o) Nie używaj ogniw lub modułu akumulatora nie przeznaczonego do pracy z danym urządzeniem.
- p) Trzymaj ogniva i moduł akumulatora poza zasięgiem dzieci.
- q) Zachowaj oryginalne instrukcje produktu do

- wglądu.
- r) **Kiedy to możliwe, wyjmuj moduł akumulatora, jeśli urządzenia się nie używa.**
- s) **Zużyte ogniwa i akumulatory utylizuj zgodnie z zasadami gospodarki odpadami.**
- t) **Nie używaj w urządzeniu ogniw różnych producentów, pojemności i wymiarów.**
- u) **Nie wyjmuj baterii z oryginalnego opakowania do momentu zastosowania w urządzeniu.**
- v) **Kieruj się poprawną biegunowością wyznaczoną za pomocą symboli plus (+) i minus (-) na baterii / akumulatorze.**

SYMBOLE

	Aby zmniejszyć niebezpieczeństwo odniesienia obrażeń, użytkownik powinien przeczytać podręcznik z instrukcjami
	Ostrzeżenie
	Używać ochrony słuchu
	Używać ochrony wzroku
	Używać maski przeciwpyłowej
	Nie wpatrywać się w wiązkę
	Promieniowanie laserowe
	Przed przystąpieniem do wymiany akcesoriów upewnić się, że akumulator został wyjęty
	Załóż rękawice ochronne
	Nie wrzucać do ognia

	Nieprawidłowo utylizowane baterie mogą dostać się do obiegu wodnego, co jest groźne dla ekosystemu. Nie wyrzucaj baterii wraz z niesortowanymi odpadami miejskimi.
	Drewno
	Błędnie
	Poprawnie
	Blokada
	Odblokowanie
	Piła tarczowa TCT
	Bateria litowo-jonowa. Ten produkt oznaczono symbolem „segregacji odpadów” dla zużytych baterii i akumulatorów. Umożliwia to jego recykling i demontaż, które zmniejszają negatywny wpływ na środowisko. Pakiety akumulatorów są niebezpieczne dla środowiska i dla ludzkiego życia, gdyż zawierają niebezpieczne substancje.
	Odpady wyrobów elektrycznych nie powinny być wyrzucane razem z odpadami gospodarstwa domowego. Należy korzystać z recyklingu, jeśli istnieje odpowiednia infrastruktura. Porady dotyczące recyklingu można uzyskać u władz lokalnych lub sprzedawcy detalicznego.

LISTA KOMPONENTÓW

- 1 UCHWYT OBSŁUGOWY
- 2 GÓRNA STAŁA OSŁONA
- 3 OBUDOWA SILNIKA
- 4 DOLNA OBROTOWA OSŁONA
- 5 SKŁADANY STOJAK ROBOCZY

6	OTWÓR MONTAŻOWY
7	PRZEPIŁOWANIE PŁYTA
8	MITRA KLAMKA BLOKUJĄCA
9	MITRA DETENT RELEASE
10	STOPA WSPORNIKA PRZEDNIEGO
11	SKALA UKOŚNA
12	PŁOT
13	KLUCZ OSTRZA
14	PRĘT MOCUJĄCY PRZEDMIOT
15	SKALA FAZOWA
16	WYCOFANE OCHRANIACZE
17	PORT NA KURZ
18	PRZEŁĄCZNIK SPUSTOWY
19	LOKAUT DŹWIGNIA
20	ŚRUBA REGULACJI GŁĘBOKOŚCI CIĘCIA
21	TRZPIEŃ ZABEZPIECZAJĄCY
22	SUWAK BLOKUJĄCY SUWAK
23	SUWAK
24	POKRĘTŁO BLOKADY SKOSU
25	POKRĘTŁO UTRZYMUJĄCE DŹWIGNIĘ PRZYTRZYMUJĄCĄ PRACĘ
26	AKUMULATOR*
27	PRZYCIŚK ZWALNIAJĄCY AKUMULATOR*
28	LASERA
29	LASERA PRZEŁĄCZNIK
30	OSŁONA ŚRUBY OSTRZA (PATRZ RYSUNEK C1)
31	ŚRUBY POKRYWY ŚRUB (PATRZ RYSUNEK C1)
32	KOŁNIERZ WEWNĘTRZNY (PATRZ RYSUNEK C2)
33	OSTRZE PIŁY (PATRZ RYSUNEK C2)
34	KOŁNIERZ ZEWNĘTRZNY (PATRZ RYSUNEK C2)
35	PRZYCIŚK BLOKADY WRZECIONA (PATRZ RYSUNEK C2)
36	TORBA NA ŚMIECI (PATRZ RYSUNEK F)

* Nie wszystkie pokazane na ilustracji akcesoria są dostarczane standardowo.

TECHNICZNE DANE

Rodzaj **WX845 WX845.9(845- Nazwa mechaniczna, przedstawiciel piły ukośnej zasilanej bateryjnie)**

	WX845	WX845.9
Napięcie znamionowe	20 V $\overline{\text{---}}$ Max**	
Prędkość bez obciążenia	3200/min	
Rozmiar ostrza	216mm	
Wydajność cięcia		
Mitra 0° / Skos 0°	220 x 70 mm	
Mitra 0° / Skos 45°	220 x 41 mm	
Mitra 45° / Skos 0°	155 x 70 mm	
Mitra 45° / Skos 45°	155 x 41 mm	
Zdolność skos	0~45°	
Zdolność mitra	0~45° L&R	
Ciężar maszyny	12.5kg	11.5kg

**Napięcie mierzone bez obciążenia. Początkowe napięcie akumulatora osiąga maksymalną wartość 20 V. Napięcie nominalne wynosi 18 V.

67

DANE DOTYCZĄCE HAŁASU I WIBRACJI

Ważone ciśnienie akustyczne	$L_{pA} = 92.2\text{dB(A)}$
Ważona moc akustyczna	$L_{WA} = 105.2\text{dB(A)}$
$K_{pA} \& K_{WA}$	3dB(A)

Używać ochrony słuchu.

Podane wartości emisji hałasu zostały zmierzone zgodnie ze standardowymi metodami testowymi i mogą być wykorzystane jako narzędzie do porównania z innymi. Deklarowane wartości emisji hałasu można również wykorzystać do wstępnej oceny narażenia.



OSTRZEŻENIE: Zgodnie z poniższymi przykładami i innymi zmianami w metodzie użytkowania, w zależności od sposobu użytkowania narzędzia, a zwłaszcza podczas pracy z danym rodzajem przedmiotu, emisja hałasu spowodowana faktycznym użyciem elektronarzędzia może różnić się od deklarowanej wartości:

Jak używane jest narzędzie oraz, czy materiał jest cięty czy wiercony.

Czy narzędzie jest w dobrym stanie i czy jest prawidłowo konserwowane.

Czy używane są prawidłowe akcesoria narzędzia i czy narzędzie jest właściwie naostrzone oraz w dobrym stanie. Jeśli używasz akcesoriów przeciwzakłóceńowych. Narzędzie jest używane zgodnie z jego projektem i przeznaczeniem instrukcji.

⚠️ OSTRZEŻENIE: W szczególności, oszacowanie poziomu ekspozycji w rzeczywistych warunkach używania powinno brać także pod uwagę wszystkie elementy cyklu działania, takie jak czasy wyłączenia narzędzia i czas bezczynności, ale nie rzeczywistości wykonywaną pracę. Może to znacznie zmniejszyć poziom ekspozycji w całym okresie pracy. Pomaga zminimalizować ryzyko narażenia na hałas. Należy ZAWSZE używać ostrych dłut, wiertła i ostrzy. Narzędzie należy konserwować z godnie z instrukcjami i prawidłowo smarować (w odpowiednich miejscach). Jeśli chcesz regularnie korzystać z tego narzędzia, powinienś kupić akcesorium odporne na hałas.

AKCESORIA

	WX845	WX845.9
Akumulator (WA3553)	1	/
Ładowarka (WA3880)	1	/
Tarcza do cięcia drewna (WA8201)	1	1
Klucz do ostrzy	1	1
Torba na śmieci	1	1
Składany stojak roboczy	2	2
Pręt mocujący przedmiot	1	1

Zaleca się zakup wszystkich akcesoriów w sklepie, gdzie zakupiono narzędzie. Więcej szczegółów można znaleźć w dodatkowym opakowaniu. Personel sklepu może również udzielić pomocy i porad.

INSTRUKCJE OBSŁUGI

⚠️ UWAGA: Przed użyciem narzędzia przeczytać uważnie instrukcję obsługi.

Możliwe użycie

Piła ukośna została zaprojektowana jako stacjonarna maszyna do wykonywania prostych cięć wzdłużnych i poprzecznych na drewnie. Możliwe są poziome kąty ukośne od 0 ~ 45° L&R, a także pionowe kąty fazowane od 0 ° do + 45 °.

MONTAŻ I OBSŁUGA

Działanie	Rysunek
-----------	---------

PRZED PRACĄ	
Wymijowanie akumulatora	Patrz Rys. A1
Ładowanie akumulatora	Patrz Rys. A2
Instalowanie akumulatora	Patrz Rys. A3

MONTAŻ

Montaż na ławce

⚠️ OSTRZEŻENIE: Zawsze upewnij się, że piła ukośna jest bezpiecznie zamontowana na stole warsztatowym lub zatwierdzonym stole roboczym.

patrz rysunek B

Instalowanie i usuwanie brzeszczotów

UWAGA:

1. Poluzuj, ale nie wykręcaj śrub na pokrywie śruby;
2. Nie wykręcaj żadnych innych śrub;
3. Naciśnij i przytrzymaj przycisk blokady wrzeczona, kontynuuj obracanie ostrza, aż się zablokuje (usłyszysz dźwięk "kliknięcia"), a następnie wymień ostrze.

⚠️ OSTRZEŻENIE: Przed wymianą ostrza należy wyjąć akumulator!

⚠️ OSTRZEŻENIE: Pokrywa śruby ostrza musi być właściwie ustawiona, a śruby pokrywy śruby muszą być dokręcone przed dokręceniem. **OSTRZEŻENIE:** Nie naciskać przycisku blokady wrzeczona, gdy ostrze jest pod napięciem lub ślizga się.

patrz rysunek C1-C3

Instalowanie pręta mocującego pracę

Za pomocą dźwigni po lewej stronie podnieś element w górę i przez ogrodzenie do osi pozycjonowania. Obróć nieruchome pokrętko na wale, aby zablokować je na miejscu.









UWAGA: Uchwyt powinien poruszać się płynnie, ale nie może spaść. Jeśli jest zbyt luźny, dokręć śrubę mocującą pokrętko.

patrz rysunek D

Instalowanie stanowiska pracy

Składany stojak roboczy ułatwia długotrwałe cięcie. Podczas instalacji ściśnij oba końce razem, włóż je do otworów w stole i wysuń je na zewnątrz.

patrz rysunek E

<p>Zainstaluj / wyjmij worek na kurz UWAGA: Podczas korzystania z narzędzi, port odpylania powinien być podłączony do urządzenia odpylającego.</p>	<p>patrz rysunek F</p>	<p>Fazowanie złożone</p> <p> OSTRZEŻENIE: ZAWSZE należy zachować szczególną ostrożność podczas wykonywania złożonych konfiguracji ukośnych ze względu na interakcję dwóch ustawień kąta.</p> <p> OSTRZEŻENIE: Dźwignia przytrzymująca pracę, DŹWIGNIA UTRZYMANIA PRACY, może być używana do wszystkich normalnych cięć i zapewni bezpieczeństwo Twoim dłoniom. Niektóre niecodzienne cięcia mogą wymagać zdjęcia dźwigni przytrzymującej, DŹWIGNIA UTRZYMANIA PRACY.</p>	<p>patrz rysunek J</p>
<p>Organizacja pracy</p> <p> OSTRZEŻENIE: Przed cięciem zawsze upewnij się, że praca całkowicie spoczywa na ogrodzeniu. Jeśli między przedmiotem a ogrodzeniem jest przerwa, ostrze może utknąć w cięciu i upuścić przedmiot.</p> <p>Nie przecinaj zakrętów, które nie dotykają całkowicie ogrodzenia.</p> <p>UWAGA: Wyreguluj przednią stopę podporową (10) tak, aby dotykała platformy podporowej, aby zapobiec ryzyku skrętu do przodu.</p>		<p>Regulacja głębokości cięcia</p> <p>Głębokość cięcia jest ustawiona fabrycznie, ale w razie potrzeby można ją nieznacznie dostosować.</p>	<p>patrz rysunek K</p>
<p>Zamek ślizgowy</p> <p>UWAGA: Piła może być używana na stałe lub przesuwnie. Naprawiono w tylnej pozycji w celu szybkiego i łatwego cięcia wąskich przedmiotów. Przesuń, aby wyciąć szerszy zakres pracy. Zjeżdżalnia powinna być również zablokowana na czas transportu.</p>	<p>patrz rysunek G</p>	<p>DZIAŁANIE</p> <p> OSTRZEŻENIE: Nie ciąć, chyba że materiał zostanie przymocowany do stołu i oparty o ogrodzenie.</p> <p> OSTRZEŻENIE: Aby UPEWNIĆ SIĘ, że ścieżka ostroza nie jest zablokowana, zawsze odcinaj na sucho bez zasilania przed rozpoczęciem cięcia.</p>	
<p>Regulacja mitra</p> <p>UWAGA:</p> <p>1. Przednią stopę podporową (10) należy wyregulować tak, aby stykała się tylko z powierzchnią roboczą podparcia, aby zapobiec przechyleniu piły do przodu.</p> <p>2. Można zwolnić zwolnienie sworznia ukośnego podczas obracania uchwyty blokady ukośnej, aby szybko ustawić go w lewo lub w prawo w zakresie 0 °, 15 °, 22,5 °, 30 °, 45 °. Zapadka ukośna ustawia się w szczylinie ograniczającej w ramie stołu ukośnego.</p> <p> OSTRZEŻENIE: Zawsze dokręcaj uchwyt blokady ukośnej i NIE polegaj wyłącznie na zapadce ukośnej.</p>	<p>patrz rysunek H</p>	<p>1. MINIMALNA DŁUGOŚĆ linii</p> <p> OSTRZEŻENIE: Sprawdź, czy przedmiot wystaje z linii MINIMALNA DŁUGOŚĆ wskazanej na poręczy.</p>	<p>patrz rysunek L1&L2</p>
<p>Regulacja skos</p> <p> OSTRZEŻENIE: ZAWSZE mocno dokręć pokrętko blokady skosu PRZED wykonaniem cięcia. W przeciwnym razie ramię piły może się poruszać podczas cięcia.</p>	<p>patrz rysunek I</p>	<p>2. Przełącznik spustowy</p> <p>UWAGA:</p> <p>1. Sworznie blokujące są używane tylko podczas transportu lub przechowywania piły. Przed cięciem wyciągnij sworznie blokujący, aby zwolnić głowicę piły.</p> <p>2. Podczas korzystania z narzędzi, port odpylania powinien być podłączony do urządzenia odpylającego.</p> <p> OSTRZEŻENIE: Aby uniknąć skaleczeń ostrymi nożami, nie kładź rąk na desce do krojenia.</p> <p>OSTRZEŻENIE: Nie używaj piły ukośnej do cięcia metalu, kamienia lub wyrobów z cementu włóknistego. Nie używaj ostrzy ściernych.</p>	<p>patrz rysunek M1&M2</p>

3. Przytnij



OSTRZEŻENIE: Nie zaczynaj cięcia, dopóki ostrze nie będzie stabilne. Poczekaj, aż ostrze przestanie się obracać PRZED usunięciem przedmiotu obrabianego.

patrz rysunek
N

4. Przechowywanie

patrz rysunek
O

KONSERWACJA

OSTRZEŻENIE: Przed przystąpieniem do serwisowania lub konserwacji należy wyjąć akumulator. Nigdy nie używaj wody lub chemicznych środków czyszczących do czyszczenia narzędzia elektrycznego. Przecieraj je suchym materiałem. Zawsze przechowuj narzędzie elektryczne w suchym miejscu. Dbaj o czystość otworów wentylacyjnych. Dbaj o czystość wszystkich elementów sterujących. Pojawienie się iskier w otworach wentylacyjnych jest normalne i nie spowoduje uszkodzenia narzędzia.

ZALECENIA DLA NARZĘDZI AKUMULATOROWYCH

Zakres temperatury roboczej i przechowywania narzędzi oraz akumulatora wynosi 0°C-45°C. Zalecany zakres temperatury ładowania dla układu ładowania wynosi 0°C-40°C.

OCHRONA ŚRODOWISKA

 Odpady wyrobów elektrycznych nie powinny być wyrzucane razem z odpadami gospodarstwa domowego. Należy korzystać z recyklingu, jeśli istnieje odpowiednia infrastruktura. Porady dotyczące recyklingu można uzyskać u władz lokalnych lub sprzedawcy detalicznego.

DEKLARACJA ZGODNOŚCI

My,
Positec Germany GmbH
Grüner Weg 10, 50825 Cologne, Germany

deklarujemy, że produkt,
Opisanie **WORX Akumulatorowa piła ukośna**
Rodzaj **WX845 WX845.9(845- Nazwa mechaniczna, przedstawiciel piły ukośnej zasilanej bateryjnie)**
Funkcja **Cięcie drewna i podobnych materiałów**

Jest zgodny z następującymi dyrektywami:

2006/42/EC
2014/30/EU
2011/65/EU&(EU)2015/863

Normy są zgodne z:

EN 62841-1
EN 62841-3-9
EN 55014-1
EN 55014-2

Osoba upoważniona do kompilacji pliku technicznego,
Nazwa Marcel Filz
Adres Positec Germany GmbH
Grüner Weg 10, 50825 Cologne, Germany



2019/12/09
Allen Ding
Zastępca głównego inżyniera,
testowanie i certyfikacja
Positec Technology (China) Co., Ltd
18, Dongwang Road, Suzhou Industrial
Park, Jiangsu 215123, P. R. China

ELEKTROMOS KÉZISZERSZÁMOK BIZTONSÁGOS HASZNÁLATÁVAL KAPCSOLATOS ÁLTALÁNOS FIGYELMEZTETÉSEK

 **FIGYELEM:** Olvassa el az összes, ehhez az elektromos kéziszerszámmal mellékelt biztonsági figyelmeztetést, utasítást és részletes ismertetést, illetve tekintse meg az ábrákat. Az alább felsorolt utasítások bármelyikének figyelmen kívül hagyása áramütést, tüzet és/vagy súlyos testi sérüléseket eredményezhet.

Örizzen meg az összes figyelmeztetést és utasítást, a jövőben szüksége lehet ezekre. A figyelmeztetésekben használatos "elektromos kéziszerszám" kifejezés az ön hálózatról üzemeltetett (vezetékes) elektromos kéziszerszámmára vagy akkumulátoros (vezeték nélküli) elektromos kéziszerszámmára vonatkozik.

1) A munkaterület biztonsága

- A munkaterületet tartsa tisztán és jól megvilágítva.** A zsúfolt vagy sötét munkaterület balesethez vezethet.
- Ne üzemeltessen elektromos kéziszerszámot robbanékony légkörben, például gyúlékony folyadékok, gázok vagy por jelenléte mellett.** Az elektromos kéziszerszámok használata során szikrák keletkeznek, amelyek hatására a por vagy gáz kigyulladhat.
- Elektromos kéziszerszámok működtetése közben tartsa távol a gyermekeket és bámészkodókat.** A figyelem elterelése kontrollvesztést eredményezhet.

2) Elektromos biztonság

- Az elektromos kéziszerszámok csatlakozó dugaszának találnia kell a csatlakozó aljzathoz. Soha, semmilyen módon ne módosítsa a csatlakozó dugaszt. Földelt elektromos kéziszerszámokkal ne használjon adaptert.** Ha eredeti, módosítatlan csatlakozó dugaszt és megfelelő csatlakozó aljzathoz használ, azzal csökkenti az áramütés kockázatát.
- Ne érintse meg a földelt felületeket, például csöveket, radiátorokat, tűzhelyeket vagy hűtőszekrényeket.** Ha a test földelt, nagyobb az áramütés kockázata.
- Ne tegye ki esőnek vagy nedves körülményeknek az elektromos kéziszerszámokat.** Ha egy elektromos kéziszerszámba víz kerül, megnő az áramütés kockázata.
- Vigyázzon a szerszám kábelére. Soha ne hordozza, húzogassa vagy húzza ki az**

áramból az elektromos kéziszerszámot a kábelnél fogva. A kábelt tartsa távol a hőtől, olajtól, éles peremektől vagy mozgó részekről. A sérült vagy összegubancolódott kábel növeli az áramütés kockázatát.

- Ha az elektromos kéziszerszámot szabadterben üzemelteti, használjon külső használatra alkalmas hosszabbítót.** A külső használatra alkalmas kábel használatával csökken az áramütés kockázata.
 - Ha elkerülhetetlen, hogy az elektromos kéziszerszámot nedves helyen működtesse, használjon maradékáram-működtetésű megszakító (RCD) védelemmel rendelkező áramforrást.** A maradékáram-működtetésű megszakító használata csökkenti az áramütés kockázatát.
- Személyi biztonság**
 - Az elektromos kéziszerszám működtetése közben maradjon éber, figyeljen arra, amit csinál, és használja a józan eszt. Ne működtesse az elektromos kéziszerszámot fáradtan, illetve gyógyszerek, alkohol vagy drogok hatása alatt áll. Egy pillanatnyi figyelmetlenség az elektromos kéziszerszámok működtetése közben súlyos sérülésekhez vezethet.**
 - Használjon személyi védőfelszereléseket. Mindig használjon szemvédelmet.** A személyi védőfelszerelés, például pormaszok, csúszásmentes biztonsági lábbeli, védősisak vagy szükség esetén hallásvédelem használatával csökkenthető a személyi sérülések kockázata.
 - Kerülje el, hogy a szerszám véletlenül működésbe lépjen. Mielőtt az elektromos kéziszerszámot áramhoz csatlakoztatná, behelyezné az akkumulátort, felemelné vagy költöztetné a szerszámot, ellenőrizze hogy a kapcsoló a "kí" helyzetbe legyen állítva. Ha a szerszám hordozásakor újját a kapcsolón tartja, vagy áram alá helyezi a bekapcsolt készüléket, az balesetekhez vezethet.**
 - Mielőtt az elektromos kéziszerszámot bekapcsolná, távolítson el róla minden állítókulcsot. Ha az elektromos kéziszerszám forgórészein állítókulcs marad, az személyi sérüléshez vezethet.**
 - Ne próbáljon túl messzire nyúlni. Mindig vigyázzon, hogy stabilan álljon, és őrizze meg egyensúlyát. Ez segít, hogy váratlan helyzetekben uralja az elektromos kéziszerszámot.**
 - Viseljen megfelelő öltözetet. Ne viseljen bő ruházatot vagy hosszú ékszert. Tartsa távol a haját és ruházatát a mozgó alkatrészekről. A bő ruházatot, hosszú ékszert vagy hosszú hajat bekaphatják a mozgó elemek.**
 - A szerszámhoz porszivó vagy -gyűjtő is csatlakoztatható, gondoskodjon ezek megfelelő csatlakoztatásáról és használatáról. A porgyűjtő használatával csökkenthetőek a porral kapcsolatos kockázatok.**
 - Ne hagyja, hogy a szerszám gyakori használata túl elbizakodottá tegye, és hogy**

ezáltal figyelmen kívül hagyja a szerszám biztonsági követelményeit. A másodperc töredéke is elég ahhoz, hogy egy figyelmen kívül maradt súlyos sérüléshez vezessen.

4) Az elektromos kéziszerszám használata és karbantartása

a) Ne erősítse az elektromos kéziszerszámot. Mindig megfelelő elektromos

kéziszerszámot használjon. Ha a megfelelő elektromos kéziszerszámot használja, azzal a rendeltetési területén jobban és biztonságosabban elvégezhető a munka.

b) Ne használja az elektromos kéziszerszámot, ha azt nem lehet kikapcsolni. Ha egy elektromos kéziszerszám nem szabályozható a kapcsolóval, az veszélyes, és javításra szorul.

c) Húzza ki a csatlakozó dugaszt az áramellátást biztosító aljzatról, és/vagy távolítsa el a kivehető akkucsomagot a szerszámból, ha beállításokat vagy tartozékcsere-t hajt végre, vagy ha a szerszámot elraktározza. Ezekkel a megelőző biztonsági intézkedésekkel csökken annak a kockázata, hogy a kéziszerszám véletlenül bekapcsoljon.

d) Az elektromos kéziszerszámokat használaton kívül tartsa a gyermekektől távol, és ne hagyja, hogy a szerszámot vagy ezeket az utasításokat nem ismerő személyek működtessék azt. A tapasztalatlan felhasználók kezében az elektromos kéziszerszámok veszélyessé válhatnak.

e) Az elektromos kéziszerszámok és tartozékaik karbantartása. Ellenőrizze, hogy a mozgó elemek megfelelően helyezkednek-e el és nem szorultak-e be, az alkatrészek épek, és semmilyen más hiba nincs kihatással az elektromos kéziszerszám működésére. Ha sérülést talál, használat előtt javíttassa meg a szerszámot. A nem megfelelően karbantartott elektromos kéziszerszámok sok balesetet okoznak.

f) A vágószerszámokat tartsa tisztán, és figyeljen, hogy élesek maradjanak. A megfelelően karbantartott, éles vágószerszámok ritkábban akadnak meg, és egyszerűbben irányíthatóak.

g) Az elektromos kéziszerszámot, a kiegészítőket és fejeket használja a fenti utasításoknak megfelelően, figyelembe véve a munkakörülményeket és az elvégzendő munkát. Ha az elektromos kéziszerszámot nem rendeltetésszerűen használja, az veszélyhelyzetet teremthet.

h) Őrizze szárazon, tisztán, olaj- és zsírmentesen a szerszám fogantyúit és megragadási részeit. A csúszós fogantyúk és megragadási részek főleg váratlan helyzetekben akadályozzák a szerszám biztonságos megfogását, kezelését és irányítását.

5) Az akkumulátoros kéziszerszám használata és karbantartása

a) Csak a gyártó által javasolt töltővel töltsse fel. Ha egy adott akkumulátorhoz megfelelő töltőt másik akkumulátorral használ, az tűzveszélyes lehet.

b) Az elektromos kéziszerszámokat csak a kijelölt akkumulátorokkal használja. Ha más akkumulátorokat használ, az sérülés- és tűzveszélyes.

c) Az akkumulátorokat használaton kívül tartsa a fémtárgyaktól, például gémkapcsoktól, pénzérméktől, kulcsoktól, szögektől, csavaroktól vagy más kis fémtárgyaktól távol, mert ezek összekapcsolhatják a pólusokat. Az akkumulátor pólusainak rövidzárlata égés- és tűzveszélyes.

d) Nem megfelelő körülmények között az akkumulátorból folyadék szivároghat; kerülje az érintkezést ezzel a folyadékkal. Véletlen érintkezés esetén mossa le vízzel. Ha a folyadék szembe kerül, mossa ki vízzel, és forduljon orvoshoz. Az akkumulátorból szivárgó folyadék irritációt vagy égési sérülést okozhat.

e) Ne használjon károsodott vagy módosított akkucsomagot vagy szerszámot. A károsodott vagy módosított akkucsomagok használata előreláthatatlan következményekkel jár, mert ezek felgyulladhatnak, felrobbanhatnak vagy személyi sérüléseket okozhatnak.

f) Óvja az akkucsomagot és a szerszámot a tűztől vagy a magas hőmérsékletektől. A 130°C-t meghaladó hőmérséklet vagy tűz robbanást okozhat.

g) Tartsa be az összes újratöltési utasítást és az akkucsomagot vagy a szerszámot csak az utasításokban megadott hőmérsékleti tartományban töltsse újra. Az előírásoktól vagy a megengedett hőmérsékleti tartománytól eltérő töltési folyamat az akkucsomag károsodását okozhatja, és növeli a tűzveszély kockázatát.

6) Szerviz

a) Az elektromos kéziszerszámot csak képzett szerelő javíthatja megfelelő cserealkatrészekkel. Ez biztosítja az elektromos kéziszerszám biztonságos működését.

b) Soha ne szervelje a károsodott akkucsomagokat. A károsodott akkucsomagok szervelését csak a gyártó vagy az erre felhatalmazott szervizközpontok hajthatják végre.

GÉRVÁGÓ FŰRÉSZEK BIZTONSÁGI UTASÍTÁSAI

a) A gérfűrészeket fa vagy faszzerű termékek vágására használják, és nem használhatók csiszolóval vasdarabok, például rudak, rudak, csapok és mások vágására. A csiszolópor a mozgó alkatrészek, például az alsó burkolat elakadását okozhatja. A

dörzsvágásból származó szikrák leégit a burkolatot, a hasított betéteket és más műanyag alkatrészeket.

- b) Amikor csak lehetséges, használjon gömbölyítményeket a munkadarab tartásához. Ha a kezét a munkadarab támogatja, akkor a kezét mindig legalább 100 mm távolságra kell tartani a penge mindkét oldalától. Ne használja a fűrészét a túl kicsi darabok vágására, mivel ezek szorosan rögzíthetők vagy kézzel rögzíthetők. Ha keze túl közel van a pengéhez, a penge megérintése növeli a sérülés kockázatát.**
- c) A munkadarabnak rögzítettnek kell lennie, és közel kell lennie a kerítéshez és az asztalhoz. Semmilyen módon ne adagolja a munkadarabot a késbe vagy "szabadkézzel". A nem korlátozó vagy mozgó munkadarabok nagy sebességgel kidobhatók, sérülést okozva.**
- d) Tolja a fűrészét a munkadarab fölé. Ne húzza a fűrészét a munkadarabon. A vágáshoz emelje fel a fűrészfejet, vágás nélkül húzza ki a munkadarabból, indítsa el a motort, nyomja le a fűrészfejet, majd tolja a fűrészét a munkadarabra. A húzócsavar vágása miatt a penge felmászhat a munkadarab tetejére, és erősen nyomja a pengeegységet a kezelő felé.**
- e) Soha ne mozgassa a kezét a tervezett vágóvonalon keresztül a fűrészlap előtt vagy mögött. A "keresztezés" úgy támogatja a munkadarabot, hogy bal kezével a pengétől jobbra tartja, és fordítva.**
- f) Soha ne keressen kezét a kerítés mögé, körülbelül 100 mm távolságra a fűrészlap oldalától a fűrészpor eltávolításához, vagy amikor a fűrészlap forgó más okból. A forgó fűrészlap és a kezed nem észrevehető, és súlyos sérülések következhetnek be.**
- g) Vágás előtt ellenőrizze a munkadarabot. Ha a munkadarab meghajlott vagy ívelt, rögzítse a hajlított külső oldalát a kerítés felé. Mindig ügyeljen arra, hogy a vágási vonal mentén ne legyenek rések a kerítés és az asztal között. A hajlított vagy ívelt munkadarabok torzulhatnak vagy mozoghatnak, és vágás közben beragadhatnak a forgó fűrészlapra. A munkadarabon nem lehet szegek vagy idegen tárgyak.**
- h) Csak akkor használjon fűrészét, ha az összes szerszám, fűrészpor és mások a munkapadon vannak. Kisebb hulladékokat, laza fát vagy más tárgyakat dobhat nagy sebességgel a forgó pengékkel érintkezésbe.**
- i) Vágjon egyszerre csak egy munkadarabot. A több egymásra rakott munkadarab nincs megfelelően rögzítve vagy támasztva, és a vágási folyamat során a pengéhez tapadhatnak vagy eltolódhatnak.**
- j) Használat előtt ellenőrizze, hogy a gérvágó fűrész fel van-e helyezve vagy egy sík, stabil munkafelületre van-e helyezve. A sima munkafelület csökkenti annak kockázatát, hogy a gérvűrész instabillá váljon.**
- k) Tervezze meg munkáját. Minden alkalommal, amikor megváltoztatja a ferde**
- vagy ferde szöveget, ellenőrizze, hogy az állítható előlap megfelelően van-e beállítva, hogy támaszkodjon a munkadarabra, és ne zavarja a fűrészlapot vagy a védőrendszert. Anélkül, hogy a szerszámot "BE" állásba fordította volna, és semmilyen munkadarab ne legyen az asztalon, mozgassa a fűrészlapot a teljes szimulált vágón keresztül, hogy megbizonyosodjon arról, hogy az nem zavarja a védőkorlát veszélyét.**
- l) Biztosítson megfelelő támogatást az asztallapnál szélesebb vagy hosszabb munkadarabokhoz, például asztalhosszabbítók, fűrésztelepek és mások. A gérvűrészasztalnál hosszabb vagy szélesebb munkadarabok felborulhatnak, ha azokat nem szilárdan támasztják alá. Ha a daraboló darab vagy a munkadarab meg van döntve, az alsó védőburkolatot egy forgó penge felemelheti vagy eldobhatja.**
- m) Ne használjon valakit asztali kiterjesztés helyett vagy egyéb támogatásként. A munkadarab instabil támaszkodása miatt a penge beragadhat vagy mozgatható a munkadarab a vágási folyamat során, és magát és asszisztensét a forgó pengébe húzza.**
- n) A vágást semmilyen módon nem szabad befogni vagy nyomni a forgó fűrészlapra. Ha korlátozzák (azaz dugót használnak), a daraboló darabok ékkel lehetnek a pengén és hevesen dobhatók el.**
- o) Mindig használjon bilincseket vagy rögzítőelemeket, amelyek megfelelő módon támogatják a kerek anyagokat, például rudakat vagy csöveket. A rudak könnyedén gördülnek a vágás során, ami a pengét "bites", és kézzel húzza a munkadarabot a pengére.**
- p) A munkadarab megérintése előtt hagyja, hogy a penge elérje a teljes sebességet. Ez csökkenti az artefaktikus dobás kockázatát.**
- q) Ha a munkadarab vagy a penge elakad, kapcsolja ki a gérvűrész. Várja meg, amíg az összes mozgó alkatrész leáll, és húzza ki az áramforrást, és / vagy vegye ki az akkumulátort. Ezután dolgozza ki az elakadt anyagot. Az elakadt munkadarabokkal végzett folyamatos fűrészelés ellenőrzetlen ellenőrzést vagy a gérvűrész károsodását okozhatja.**
- r) A vágás befejezése után engedje el a kapcsolót, nyomja le a fűrészfejet és várja meg, amíg a penge leáll, majd távolítsa el a vágókést. Veszélyes a kezével megközelíteni a csúszó pengét.**
- s) Ha nem teljes vágást végez, vagy a kapcsoló elengedése előtt tartsa erősen a fogantyút, mielőtt a fűrészfej teljesen lefelé áll. A fűrész fékezése miatt a fűrészfej hirtelen leengedhet, és sérülésveszély áll fenn.**
- t) Fához és hasonló anyagokhoz kizárólag a gyártó által ajánlott fűrészlapokat használjon, amelyek megfelelnek az EN 847-1 szabványnak. 847-1, zgdnie z zaleceniami producenta.**

ÁLTALÁNOS BIZTONSÁGI ELŐÍRÁSOK A LÉZERREL KAPCSOLATBAN

FIGYELEM: Olvasson el minden biztonsági figyelmeztetést és valamennyi utasítást.

Ha nem tartja be a figyelmeztetéseket és utasításokat, az komoly sérülésekhez vezethet.

Örizzen meg minden figyelmeztetést és utasítást, a jövőben szüksége lehet ezekre.

Ezek a lézerek rendes körülmények között nem jelentenek veszélyt a látásra nézve, azonban a sugár hosszas nézése pillanatnyi vaktságot okozhat.

Ne nézzon közvetlenül a lézersugarra. Sérülés léphet fel, ha szándékosan belenéz a sugárba, kérjük, vegye figyelembe az alábbi biztonsági előírásokat:

1. A lézert a gyártó előírásainak megfelelően kell használni és karbantartani.
2. Soha ne irányítsa a sugarat személyekre vagy tárgyakra a munkadarabon kívül.
3. A lézersugarat nem szabad szándékosan egy másik személy felé irányítani, és kerülni kell a személy szeme felé történő irányítást 0,25 másodpercnél tovább.
4. Mindig gondoskodjon arról, hogy a lézersugár csak tükröződő felületek nélküli munkadarabra irányuljon, például fa- és durva borítású felületekre. A fényes felületű acélemezek vagy hasonló jellegű munkadarabok nem alkalmasak a lézerek alkalmazására, mivel a tükröződő felület visszairányíthatja a lézersugarat a felhasználóra.
5. Ne helyettesítse a lézert egy másik típussal. A javításokat a gyártónak vagy egy erre jogosult megbízottnak kell elvégeznie.
6. FIGYELMEZTETÉS: Az itt megadott vezérlésektől és beállításoktól eltérő műveletek veszélyes sugárzásnak való kitettséghez vezethetnek.

Kiegészítő biztonsági figyelmeztetések 2-es osztályú lézerekhez

Az eszközök által tartalmazott lézer 2-es osztályú, maximális sugárzása 1mW, hullámhossza 650 nm.

2-ES OSZTÁLYÚ LÉZERSUGÁRZÁSNE NÉZZEN BELE A SUGÁRBA

AZ AKKUMULÁTORRAL KAPCSOLATOS BIZTONSÁGI FIGYELMEZTETÉSEK







- a) Az akkumulátort ne szedje szét, ne nyissa fel és ne vágja meg.
- b) Ne zárja rövidre az akkumulátort. Az akkumulátorokat ne tárolja olyan dobozban vagy fiókban, ahol rövidre zárhatják

egymást, vagy valamilyen vezető anyag a rövidzárlatukat okozhatja. Az akkumulátorokat használaton kívül tartsa a fémtárgyaktól, például gemkapcsoktól, pénzérméktől, kulcsoktól, szögektől, csavaroktól vagy más kis fémtárgyaktól távol, mert ezek összekapcsolhatják a pólusokat. Az akkumulátor pólusainak rövidzárlata égés- és tűzveszélyes.

- c) **Ne tegye ki hőnek vagy tűznek az akkumulátort. Ne tárolja közvetlen napfényben.**
- d) **Az akkumulátort ne tegye ki ütésnek.**
- e) **Ha az akkumulátor szivárog, vigyázzon, hogy a folyadék ne kerüljön a bőrrre vagy szembe kerül, az érintett területet mossa le bő vízzel, és forduljon orvoshoz.**
- f) **Az akkumulátor vagy egy cella lenyelése esetén azonnal forduljon orvoshoz.**
- g) **Vigyázzon, hogy az akkumulátor tiszta és száraz maradjon.**
- h) **Ha az akkumulátor pólusaira szennyeződés kerül, azt egy tiszta, száraz ruhával törölje le.**
- i) **Az akkumulátort használat előtt fel kell tölteni. A töltést mindig az utasításoknak megfelelően, helyes eljárást használva végezze.**
- j) **Használaton kívül ne hagyja töltőn az akkumulátort.**
- k) **Hosszan tartó tárolást követően a maximális teljesítmény elérése érdekében szükséges lehet, hogy az akkumulátort többször feltöltse és lemerítse.**
- l) **Az akkumulátor szobahőmérsékleten (20 °C ± 5 °C) használva nyújtja a legjobb teljesítményt.**
- m) **Az akkumulátorok ártalmatlanításakor a különböző elektrokémiai rendszereket különítse el egymástól.**
- n) **Csak a WORX által javasolt töltővel töltsen fel. Kizárólag a készülékhez való használatra mellékelt töltőt használja.** Ha egy adott akkumulátorhoz megfelelő töltőt másik akkumulátorral használ, az tűzveszélyes lehet.
- o) **Ne használjon a készülékkel való használatra tervezettől eltérő akkumulátort.**
- p) **Az akkumulátor gyermekektől távol tartandó.**
- q) **Örizzen meg a termékhez mellékelt utasításokat, a későbbiekben szüksége lehet ezekre.**
- r) **Amikor a szerszámot nem használja, vegye ki belőle az akkumulátort.**
- s) **Ártalmatlanításnál megfelelően járjon el.**
- t) **Ne helyezzen be különböző gyártóktól származó, illetve eltérő kapacitású, méretű vagy típusú akkukat a készülékbe.**
- u) **Az akkucsomag csomagolását csak közvetlenül a használat előtt távolítsa el.**
- v) **Figyeljen az akkun látható (+) és mínusz (-) polaritású jelzésekre az akku előírt használata érdekében.**

SZIMBÓLUMOK

	A sérülésveszély csökkentése érdekében a felhasználónak el kell olvasnia az utasításokat
	Figyelmeztetés
	Viseljen fülvédőt
	Viseljen szemvédőt
	Viseljen pormaszkot
	NE NÉZZEN BELE A SUGÁRBA
	LÉZERSUGÁRZÁS
	Gondoskodjon arról, hogy az akkumulátort eltávolította az alkatrészek cseréjét megelőzően
	Viseljen védőszemüveget
	Ne dobja tűzbe
	Az akkumulátor nem megfelelő leselejtezés esetén bekerülhet a víz körforgásba, ami veszélyes lehet az ökoszisztémára nézve. A hulladék akkumulátort ne dobja a kommunális hulladékba.
	Fa
	Helytelen

	Helyes
	Zár
	Nyit
	TCT fűrészlap
	Lítium-ion akkumulátor. A terméken található szimbólum arra utal, hogy minden akkumulátorcsomagot külön kell gyűjteni. Ezeket aztán újrahasznosítják vagy szétszerelik, hogy csökkentsék a környezetre gyakorolt hatását. Az akkumulátorcsomag veszélyes lehet a környezetre és az emberi egészségre nézve, mivel veszélyes anyagokat tartalmaz.
	A leselejtezett elektromos készülékek nem dobhatók ki a háztartási hulladékkal. Ha van a közelben elektromos hulladék gyűjtő udvar, vigye oda a készüléket. Az újrahasznosítási lehetőségekről tájékozódjon a helyi hatóságoknál vagy a kereskedőnél.

ALKATRÉSZEK LISTÁJA

1	KEZELŐKAR
2	FELSŐ RÖGZÍTETT VÉDŐBURKOLAT
3	MOTORHÁZ
4	ALSÓ FORGÓ VÉDŐBURKOLAT
5	ÖSSZECSUZHATÓ MUNKAÁLLVÁNY
6	RÖGZÍTŐ LYUK
7	VÁGÓDESZKA
8	TÖBB ZÁR FOGANTYÚ
9	KÖTELEZŐ DETENS SZABÁLYOZÁSA
10	ELSŐ TÁMOGATÁS LÁB
11	MITRE SKÁLA
12	KERÍTÉS
13	PENGE KULCS
14	MUNKADARAB RÖGZÍTŐ RÚD

15	KÚPMÉRLEG
16	VISSZAHÚZOTT KARVÉDŐK
17	PORPORT
18	TRIGGER KAPCSOLÓ
19	ZÁR-KI LEVER
20	VÁGÁSI MÉLYSÉG BEÁLLÍTÓ CSAVAR
21	RÖGZÍTŐCSAP
22	CSÚSZÓ RETESZELŐ GOMB
23	SLIDER
24	KÚPZÁR GOMB
25	MŰKÖDTETŐ KAR MEGTARTÓ GOMB
26	AKKUMULÁTOR*
27	AZ AKKUMULÁTOR KIOLDÓ GOMBJA*
28	LÉZER
29	LÉZER KI-BE KAPCSOLÓ
30	PENGE CSAVARVÉDŐ (LÁSD AZ C1 ÁBRÁT)
31	CSAVAROK FEDELE (LÁSD AZ C1 ÁBRÁT)
32	BELSŐ KARIMA (LÁSD AZ C2 ÁBRÁT)
33	FŰRÉSZLAP (LÁSD AZ C2 ÁBRÁT)
34	KÜLSŐ KARIMA (LÁSD AZ C2 ÁBRÁT)
35	ORSÓ RÖGZÍTŐ GOMB (LÁSD AZ C2 ÁBRÁT)
36	KUKA TÁSKA (LÁSD AZ F ÁBRÁT)

* Nem minden készülék tartalmazza valamennyi, a fentiekben felsorolt alkatrészt.

MŰSZAKI ADATOK

Típus **WX845 WX845.9(845- mechanikus név, az akkumulátorral működtetett gérfűrész képviselője)**

	WX845	WX845.9
Névleges feszültség	20 V \equiv Max**	
Nincs terhelési sebesség	3200/min	
Penge mérete	216mm	
Vágási kapacitás		
Püspöksüveg 0° / Ferde vágás0°	220 x 70 mm	
Püspöksüveg 0° / Ferde vágás45°	220 x 41 mm	

Püspöksüveg 45° / Ferde vágás0°	155 x 70 mm	
Püspöksüveg 45° / Ferde vágás45°	155 x 41 mm	
Ferde vágás képesség	0~45°	
Püspöksüveg képesség	0~45° L&R	
Gép súlya	12.5kg	11.5kg

**Terhelés nélküli feszültség. Az akkumulátor kezdő feszültsége maximum 20 volt. A névleges feszültség 18 volt.

DANE DOTYCZĄCE HAŁASU I WIBRACJI

Ważone ciśnienie akustyczne	$L_{pA} = 92.2dB(A)$
Ważona moc akustyczna	$L_{WA} = 105.2 dB(A)$
$K_{pA} & K_{WA}$	3dB(A)

Viseljen fülvédőt.

A megadott zajkibocsátási értékeket a szokásos vizsgálati módszerekkel mérték, és eszközként használhatók összehasonlításra egy másikkal.

A bejelentett zajkibocsátási értékek felhasználhatók az expozíció előzetes értékelésére.



FIGYELMEZTETÉS: Az alábbi példák és a felhasználási módszer egyéb változásai szerint, a szerszám használatának módjától függően, és különösen akkor, ha a munkadarab típusával dolgoznak, az elektromos kéziszerszám tényleges használatából származó zajkibocsátás eltérhet a bejelentett értéktől: Hogyan használják a szerszámot, milyen anyagokat vágnak vagy fúrnak.

Az eszköz jó állapotban van-e, megfelelően karbantartják-e.

Megfelelő tartozékokat használnak-e az eszközhöz, vigyáznak-e, hogy éles legyen, és jó állapotban maradjon. Ha bármilyen zajcsökkentő kiegészítőt használnak.

És a szerszámot a tervezése és az utasítások tervezett felhasználása szerint használják.



FIGYELEM: A pontosság érdekében az expozíciós szint becslött értékéhez a valós használati körülmények között figyelembe kell venni a működési ciklus valamennyi elemét, így azt az időt is, amikor a szerszám ki van kapcsolva, és amikor üresjáratban működik. Ez a teljes munkaidőszak viszonylatában jelentősen csökkentheti az expozíciós szintet.

Segít minimalizálni a zajnak való kitettség kockázatát. MINDIG éles vésőt, pengét, és hegyes fűrófejet

használjon.

Az eszközt jelen utasításoknak megfelelően tartsa karban, és vigyázzon a megfelelő kenésre (ahol erre szükség van).

Ha rendszeresen használni szeretné az eszközt, akkor vásároljon zajálló kiegészítőt.

KIEGÉSZÍTŐK

	WX845	WX845.9
Akkumulátor (WA3553)	1	/
Rakodó (WA3880)	1	/
Favágó kés (WA8201)	1	1
Pengekulcs	1	1
Kuka táska	1	1
Összecsukható munkaállvány	2	2
Munkadarab rögzítő rúd	1	1

Javasoljuk, hogy a tartozékokat ugyanabból a boltból vásárolja meg, ahol a szerszámot is vásárolta. További részleteket a tartozék csomagolásán talál. Kérjen segítséget és tanácsot a bolti eladóktól.

HASZNÁLATI UTASÍTÁSOK



MEGJEGYZÉS: Mielőtt a szerszámot használná, olvassa el figyelmesen az utasításokat.

Lehetséges felhasználás

A gérvágó fűrészelt helyhez kötött gépként tervezték, amely egyenes hosszirányú és keresztirányú vágásokat végez a fán. Vízszintes gördülési szögek 0 ~ 45° L&R, valamint függőleges ferde szögek 0° - + 45° lehetnek.

ÖSSZESZERELÉS ÉS MŰKÖDÉS

Művelet	Ábra
MŰKÖDTETÉS ELŐTT	
Az akkumulátor eltávolítása	lásd A1. ábra
Az akkumulátor feltöltése	lásd A2. ábra
Az akkumulátor behelyezése	lásd A3. ábra
ÖSSZESZERELÉS	

Asztali telepítés



FIGYELMEZTETÉS: Mindig ellenőrizze, hogy a gérfűrész megfelelően van-e rögzítve egy munkapadra vagy egy jóváhagyott munkapadra.

lásd az B ábrát

A fűrészlapok felszerelése és eltávolítása

JEGYZET:

1. Lazítsa meg, de ne távolítsa el a csavarok fedelének csavarjait;
2. Ne távolítson el további csavarokat;
3. Tartsa lenyomva az orsózár gombot, folytassa a penge forgatását, amíg az reteszelődik ("kattanás" hangot hall), majd cserélje ki a késet.



FIGYELMEZTETÉS: A penge cseréje előtt mindenképpen vegye ki az akkumulátort!



FIGYELMEZTETÉS: A pengecsavar fedelét megfelelően kell elhelyezni, a csavarfedeleket pedig meg kell húzni.

VIGYÁZAT: Ne nyomja meg az orsózár gombot, amikor a penge feszültség alatt van vagy csúszó.

lásd az C1-C3 ábrát

Munka rögzítő rúd felszerelése

A bal oldali kart használva emelje fel az alkatrészt a kerítés fölé és a helyzetbe forgó helyzetbe.

Fordítsa el a rögzített gombot a tengelyen, hogy rögzítse a helyén.

JEGYZET:

A fogantyúnak simán kell mozognia, de nem eshet le.

Ha túl laza, húzza meg a csavart, amely rögzíti a gombot.

lásd az D ábrát

A munkaállvány felszerelése

A hajtogatható munkaállvány megkönnyíti a hosszú távú vágást. Telepítéskor nyomja össze a két végét, helyezze be az asztal nyílásaiba, és kifelé dugja őket.

lásd az E ábrát

Szerelje be / távolítsa el a porzsákat

JEGYZET: Szerszámok használatakor tartsa a porgyűjtő portot csatlakoztatva a porgyűjtő eszközhöz.

lásd az F ábrát

Munka elrendezése

FIGYELMEZTETÉS: MINDIG győződjön meg arról, hogy a munka a kerítés ellen teljes vágás előtt teljes. Ha van rés a munkadarab és a kerítés között, akkor a penge beragadhat a vágásba, és leeshet a munkadarab. Ne vágjon olyan kanyarokat, amelyek nem érintik teljesen a kerítést.
JEGYZET: Állítsa be az elülső támasztólábot (10) úgy, hogy az csak megérintse a támasztóállványt, hogy elkerülje az előrecsúszás esélyét.

Tolózár

JEGYZET: A fűrész rögzített vagy csúszo is használható. A hátsó helyzetbe rögzítve a keskeny munkadarabok gyors és egyszerű vágásához. Csúsztassa el a munka szélesebb körének vágásához. A csúszdát szállításhoz rögzíteni kell.

Beállítás képesség

JEGYZET:

1. Az első támasztóláb (10) úgy kell beállítani, hogy csak a tartó munkafelületével érintkezzen, hogy megakadályozza a fűrész előrehajlását.

2. A gérvágó csapot elengedheti, ha elfordítja a gérvágó-fogantyút, hogy gyorsan balra vagy jobbra állítsa 0°, 15°, 22.5°, 30°, 45°-on. A gérvágás a gérvágóasztal keretének ütköző nyílásába helyezkedik el.

FIGYELMEZTETÉS: Mindig húzza meg a gérvágó fogantyút, és NE támaszkodjon kizárólag a gérvágásra.

Beállítás képesség

FIGYELMEZTETÉS: MINDIG szorosan húzza meg a ferde rögzítógombot ELŐTT vágás. Ellenkező esetben a fűrészkar mozoghat vágás közben.

Összetett letérés

FIGYELMEZTETÉS: MINDIG különös figyelmet kell fordítani az összetett gérvágási beállítások készítésére, a két szögbeállítás kölcsönhatása miatt.

FIGYELMEZTETÉS: A munkát tartó kar, a MUNKATARTÁSI KAR, minden normál vágáshoz használható, és ezzel biztonságban tartja a kezét. Néhány szokatlan vágás miatt a tartókart, a MUNKATARTÓ KAR-ot el kell távolítani.

Vágási mélység beállítása

A vágási mélységet gyárilag állítják be, de szükség esetén kissé beállíthatók.

MŰVELET

FIGYELMEZTETÉS: Csak akkor vágjon, ha az anyag egy asztalhoz van rögzítve és a kerítéshez támaszkodik.

FIGYELMEZTETÉS: Annak biztosítása érdekében, hogy a penge útja akadálytalan legyen, bármilyen munka vágása előtt vágja szárazra áram nélkül.

1. MINIMÁLIS HOSSZ vonal

FIGYELMEZTETÉS: Ellenőrizze, hogy a munkadarab kinyúlik-e a védőkorlátot feltüntetett MINIMÁLIS HOSSZ vonalotól.

2. Trigger kapcsoló JEGYZET:

1. A rögzítőcsapokat csak a fűrész szállításakor vagy tárolásakor használják. A vágás előtt húzza ki a rögzítőcsapot, hogy elengedje a fűrészfejet.

2. Szerszámok használatakor tartsa a porgyűjtő portot csatlakoztatva a porgyűjtő eszközhöz.

FIGYELMEZTETÉS: Az éles pengékkel történő vágási sérülések elkerülése érdekében ne tegye a kezét a vágódeszkára.

VIGYÁZAT: Ne használjon gérvágó fűrész fém-, kőműves vagy rostcement termékek vágására. Ne használjon sűrűlőkést.

3. Termés

FIGYELEM: Ne kezdje el a vágást, amíg a penge stabil. A munkadarab eltávolítása ELŐTT várjon, amíg a penge megáll.

4. Tárolás

lásd az K ábrát

lásd az L1&L2 ábrát

lásd az M1&M2 ábrát

lásd az N ábrát

lásd az O ábrát

KARBANTARTÁS

FIGYELMEZTETÉS: Bármilyen állítás, javítás vagy karbantartási művelet előtt vegye ki az akkumulátort. Soha ne használjon vizet vagy vegyi tisztítószeret a szerszám tisztításához. Törölje tisztára egy száraz ronggyal. A szerszámot mindig száraz helyen tárolja. Tartsa tisztán a motor szellőzőnyílásait. Minden szabályozóeszközt tartson pormentesen. Ha a szellőzőnyílásokban szikrákat lát, ez normális jelenség, nem jelenti a szerszám károsodását.

AKKUS KÉZISZERSZÁMOKRA VONATKOZÓ FIGYELMEZTETÉSEK

A szerszámot és az akkumulátort csak 0-45°C közötti hőmérsékleti tartományban szabad használni és tárolni. Az akkumulátor újratöltéséhez ajánlott hőmérsékleti tartomány 0-40°C között található.

KÖRNYEZETVÉDELEM



A leselejtezett elektromos készülékek nem dobhatók ki a háztartási hulladékkal. Ha van a közelben elektromos hulladék gyűjtő udvar, vigye oda a készüléket. Az újrahasonosítási lehetőségekről tájékozódjon a helyi hatóságoknál vagy a kereskedőnél.

MEGFELELŐSÉGI NYILATKOZAT

Mi,
Positec Germany GmbH
Grüner Weg 10, 50825 Cologne, Germany

Kijelenti, hogy a termék:
Leírás **WORX Akkus gérvágó fűrész**
Típus **WX845 WX845.9(845- mechanikus név,
az akkumulátorral működtetett gérfűrész
képviselője)**
Funkció **Fa és hasonló anyagok vágása**

Megfelel a következő irányelveknek:

2006/42/EC
2014/30/EU
2011/65/EU&(EU)2015/863

Az alábbi normáknak

EN 62841-1
EN 62841-3-9
EN 55014-1
EN 55014-2

A műszaki dokumentáció összeállítására jogosult személy:

Név Marcel Filz
Cím Positec Germany GmbH
Grüner Weg 10, 50825 Cologne, Germany

2019/12/09
Allen Ding
Helyettes főmérnök, Tesztelés és minősítés
Positec Technology (China) Co., Ltd
18, Dongwang Road, Suzhou Industrial
Park, Jiangsu 215123, P. R. China

AVERTISMENTE GENERALE DE SIGURANȚĂ PENTRU UNELTE ELECTRICE

⚠ ATENȚIONARE: Citiți toate atenționările de siguranță și parcurgeți toate instrucțiunile, ilustrațiile și specificațiile atașate acestei scule electrice. Nerespectarea tuturor instrucțiunilor enumerate mai jos poate duce la electrocutare, incendiu și/sau leziune corporală gravă.

Păstrați toate avertismentele și instrucțiunile pentru consultări ulterioare.

Termenul „unealtă electrică” din avertismente se referă la o unealtă electrică alimentată de la rețeaua de energie electrică (prin cablu) sau la o unealtă electrică alimentată de la un acumulator (fără cablu).

1) Siguranța zonei de lucru

- a) **Mențineți zona de lucru curată și bine iluminată.** Zonele de lucru în dezordine și întunecoase favorizează accidentele.
- b) **Nu utilizați uneltele electrice în atmosfere explozive, de exemplu în prezența unor lichide, gaze sau pulberi inflamabile.** Uneltele electrice provoacă scântei ce pot aprinde pulberea sau vaporii.
- c) **Asigurați-vă că nu sunt în apropiere persoane și copii în timpul funcționării unei unelte electrice.** Distragerea atenției poate duce la pierderea controlului uneltei.

2) Siguranța electrică

- a) **Fișele uneltei electrice trebuie să se potrivească perfect în priza de alimentare. Nu modificați niciodată ștecherul. Nu folosiți niciun adaptor pentru uneltele electrice cu împământare.** Utilizarea ștecherelor nemodificate în prize corespunzătoare va reduce riscul electrocutării.
 - b) **Evitați contactul fizic cu suprafețe cu legătură la pământ, cum ar fi țevi, radiatoare, mașini de gătit sau frigider.** Riscul electrocutării este mai mare în cazul în care corpul dumneavoastră vine în contact cu suprafața împământată.
 - c) **Nu expuneți uneltele electrice la ploaie sau la umiditate.** Dacă intră apă în unealta electrică, riscul electrocutării este mai mare.
 - d) **Nu deteriorați cablul de alimentare. Nu folosiți niciodată cablul pentru transportarea, tragerea sau scoaterea din priză a uneltei electrice. Păstrați cablul de alimentare la distanță de căldură, ulei, margini ascuțite sau părți mobile. Cablurile deteriorate sau încurcate măresc riscul electrocutării.**
 - e) **Când utilizați unealta electrică în exterior, utilizați un prelungitor potrivit pentru utilizarea în exterior.** Utilizarea unui cablu potrivit pentru uzul în exterior reduce riscul electrocutării.
- f) **Dacă utilizarea uneltei electrice într-un loc umed nu poate fi evitată, folosiți o alimentare protejată cu dispozitiv de curent rezidual (RCD).** Folosirea unui dispozitiv RCD reduce riscul electrocutării.
- 3) **Siguranța personală**
 - a) **Fiți concentrat, urmăriți ceea ce faceți și dați dovadă de simț practic când folosiți o unealtă electrică. Nu folosiți o unealtă electrică dacă sunteți obosit sau sub influența drogurilor, a alcoolului sau a medicamentelor.** O clipă de neatenție în timpul funcționării uneltei electrice poate duce la accidentări personale grave.
 - b) **Folosiți echipament personal de protecție. Purtați întotdeauna ochelari de protecție.** Echipamentele de protecție precum masca de protecție contra prafului, încălțăminte cu talpă antiderapantă, casca sau protecția pentru urechi vor reduce riscul accidentărilor, utilizate în mod corespunzător.
 - c) **Preveniți punerea accidentală în funcțiune. Asigurați-vă că întrerupătorul se află în poziția de oprire înainte de a face conectarea la sursa de alimentare și/ sau la acumulator, înainte de a ridica sau a transporta unealta.** Transportarea uneltei electrice ținând degetul pe întrerupător sau alimentarea acestora cu întrerupătorul pornit poate duce la accidentări.
 - d) **Scoateți orice cheie de reglare sau cheie de puiște înainte de a porni unealta electrică.** O cheie de puiște sau o altă cheie rămasă prinsă de o componentă rotativă a uneltei poate duce la rănirea personală.
 - e) **Păstrați un echilibru corect. Mențineți-vă permanent echilibrul și sprijiniți-vă ferm pe picioare.** Acest lucru permite un control mai bun al uneltei electrice în situații neprevăzute.
 - f) **Îmbrăcați-vă corespunzător. Nu purtați îmbrăcăminte prea largă sau bijuterii. Țineți la distanță părul și hainele dvs. de piesele în mișcare ale uneltei electrice.** Hainele prea largi, bijuteriile și părul lung se pot prinde în piesele mobile.
 - g) **Dacă sunt furnizate accesoriile pentru conectarea unor dispozitive de aspirare și colectare a prafului, asigurați-vă că acestea sunt montate și folosite corect.** Folosirea colectorului de praf poate reduce riscul accidentărilor din cauza prafului.
 - h) **Nu lăsați ca odată cu familiarizarea dvs. cu utilizarea uneltei să deveniți indolenți și să uitați respectarea principiilor de siguranță ale uneltei electrice.** Orice acțiune nesăbuită poate duce la leziuni corporale grave într-o fracțiune de secundă.
 - 4) **Utilizarea și întreținerea uneltei electrice**
 - a) **Nu forțați unealta electrică. Folosiți unealta electrică potrivit pentru aplicație.** Cu o unealtă electrică potrivită veți lucra mai bine și mai în siguranță, la viteza pentru care a fost concepută.

- b) Nu utilizați unealta electrică dacă nu o puteți porni sau opri de la întrerupător.** Orice unealtă electrică ce nu poate fi acționată de la întrerupător este periculoasă și trebuie reparată.
- c) Deconectați ștecherul de la sursa de alimentare electrică și/sau scoateți acumulatorul detașabil din unealta electrică înainte de orice reglaj, schimbare de accesorii sau de stocare a uneltei.** Astfel de măsuri de siguranță reduc riscul pomirii accidentale a uneltei electrice.
- d) Nu lăsați uneltele electrice la îndemâna copiilor și nu permiteți persoanelor ce nu știu să le manevreze și nu cunosc instrucțiunile să acționeze aceste unelte.** Uneltele electrice sunt periculoase în mâinile utilizatorilor neinstruiți.
- e) Întreținerea uneltei electrice și ale accesoriilor aferente. Verificați posibila aliniere incorectă sau posibila blocare a componentelor mobile, deteriorarea componentelor sau orice alte situații care pot afecta funcționarea uneltei electrice.** Dacă unealta electrică este deteriorată, reparați-o înainte de utilizare. Multe accidente sunt provocate din cauza întreținerii incorecte a uneltilor.
- f) Uneltele de tăiere trebuie menținute ascuțite și curate.** Riscul blocării uneltilor de tăiere cu margini ascuțite întreținute corect este mai mic și acestea sunt mai ușor de controlat.
- g) Utilizați unealta electrică, accesoriile, piesele etc. conform acestor instrucțiuni, luând în considerare condițiile de lucru și operația de efectuat.** Folosirea uneltei electrice pentru operații diferite de cele pentru care a fost concepută poate duce la accidente.
- h) Păstrați uscate, curate și fără urme de ulei sau grăsimi mânerele și suprafețele de apucare ale uneltei.** Mânerele și suprafețele de apucare alunecoase împiedică manipularea și controlul sigur al uneltei tocmai în cele mai neașteptate situații.
- 5) Utilizarea și întreținerea uneltilor cu acumulatori**
- a) Efectuați reincărcarea numai cu încărcătorul specificat de producător.** Un încărcător adecvat pentru un anumit tip de acumulator poate prezenta risc de incendiu dacă este utilizat cu alt tip de acumulator.
- b) Folosiți mașinile electrice numai cu acumulatorii special destinați acestora.** Utilizarea oricărui altor acumulatori poate prezenta risc de rănire și de incendiu.
- c) Când nu folosiți acumulatorul, țineți-l la distanță de obiecte metalice precum agrafe de birou, monede, chei, cuie, șuruburi sau alte obiecte metalice mici, ce pot constitui o legătură între cele două borne.** Un scurtcircuit al bornelor acumulatorului poate duce la arsuri sau incendiu.
- d) În condiții necorespunzătoare de utilizare, se poate prelinge lichid din acumulator;**

evitați contactul. În caz de producere accidentală a contactului, clătiți bine cu apă. Dacă v-a intrat lichid în ochi, consultați imediat medicul. Lichidul expulzat din acumulator poate cauza iritații sau arsuri.

- e) Nu utilizați acumulatorul sau scula dacă acestea sunt deteriorate sau modificate.** Acumulatorii deteriorați sau modificate se pot comporta într-un mod imprevizibil, crescând riscul unui incendiu, unei explozii sau leziunilor corporale.
- f) Evitați expunerea la foc și la temperaturi excesive a acumulatorului sau a sculei.** Expunerea la foc sau la temperaturi care depășesc 130°C poate duce la explozie.
- g) Respectați toate instrucțiunile de reincărcare și nu încărcați acumulatorul sau scula decât în plaja de temperaturi specificată în instrucțiuni.** Reîncărcarea necorespunzătoare sau la temperaturi din afara plajei de temperaturi specificate poate duce la deteriorarea acumulatorului și la creșterea riscului de incendiu.

6) Service

- a) Service-ul uneltei electrice trebuie efectuat de persoane calificate, folosind doar piese de schimb originale.** Acest lucru va asigura folosirea în continuare a uneltei electrice în siguranță.
- b) Nu reparați niciodată acumulatorii deteriorați.** Service-ul acumulatorilor trebuie efectuat numai de către fabricant sau de centre de service autorizate.

INSTRUCȚIUNI DE SIGURANȚĂ PENTRU FERĂȘTRAIELE

- a) Fierăștraiele de tocat se folosesc pentru tăierea lemnului sau a produselor asemănătoare lemnului și nu pot fi utilizate cu mașini de tocat pentru a tăia materiale de fier, cum ar fi bare, tije, știfturi și altele.** Praful abraziv poate provoca blocarea părților în mișcare, cum ar fi giulgiul inferior. Scântelele de la tăierea abrazivă vor arde giulgi, inserții cu fante și alte părți din plastic.
- b) Ori de câte ori este posibil, utilizați blocaje pentru a susține piesa de prelucrat. Dacă sprijiniți piesa de prelucrat cu mâinile, trebuie să țineți întotdeauna mâinile la cel puțin 100 mm distanță de ambele părți ale lamei. Nu folosiți ferăștraul pentru a tăia bucăți prea mici, deoarece acestea pot fi bine fixate sau fixate manual. Dacă mâna dvs. este prea aproape de lamă, atingerea lamei crește riscul de rănire.**
- c) Piesa de prelucrat trebuie să fie staționată și aproape de gard și masă. Nu introduceți piesa în lucrare sau "mână liberă" în niciun fel. Piesele de lucru neconstruse sau în mișcare pot fi aruncate la viteze mari, provocând răni.**
- d) Împingeți ferăștraul pe piesa de prelucrat.**

Nu trageți ferăstrăul peste piesa de prelucrat. Pentru a tăia, ridicați capul ferăstrăului și trageți-l din piesa de prelucrat fără să taie, apoi porniți motorul, împingeți capul ferăstrăului în jos, apoi împingeți ferăstrăul peste piesa de prelucrat. *Tăierea cursei de tracțiune poate determina lama să urce în partea de sus a piesei de prelucrare și să împingă ansamblul lamei în mod violent spre operator.*

e) Nu treceți niciodată mâna peste linia de tăiere prevăzută în fața sau în spatele lamei de ferăstrău. *"Cruce cu mâna" sprijină piesa de lucru ținând-o în dreapta lamei cu mâna stângă și invers.*

f) Nu folosiți niciodată nici o mână pentru a ajunge în spatele gardului de la o distanță de aproximativ 100 mm de laturile lamei de ferăstrău pentru a îndepărta rumegușul sau când lama de ferăstrău este rotită din orice alt motiv. *Lama de ferăstrău rotativ și mâna dvs. nu pot fi observate și pot apărea răni grave.*

g) Verificați piesa înainte de tăiere. Dacă piesa este indoită sau curbată, fixați partea exterioră curbă către gard. Asigurați-vă întotdeauna că nu există goluri între gard și masă de-a lungul liniei de tăiere. Piese de prelucrare indoite sau curbate se pot denatura sau se pot deplasa și pot cauza lipirea pe lama de ferăstrău rotativ în timpul tăierii. *Nu trebuie să existe unghii sau obiecte străine pe piesa de prelucrat.*

h) Nu folosiți ferăstrău decât dacă toate instrumentele, rumegușul și altele sunt pe bancul de lucru. *Poate arunca resturi mici, lemn liber sau alte obiecte în contact cu lame rotative la viteza mare.*

i) Tăiați o singură piesă de lucru simultan. *Piese de prelucrare multiple stivuite nu sunt suficiente de prindute sau susținute și se pot lipi de lamă sau deplasa în timpul procesului de tăiere.*

j) Înainte de utilizare, asigurați-vă că ferăstrăul miter este instalat sau plasat pe o suprafață de lucru stabilă și stabilă. *O suprafață de lucru netedă reduce riscul ca ferăstrăul miter să devină instabil.*

k) Planificați munca. De fiecare dată când schimbați reglarea unghiului sau a tevii, asigurați-vă că luneta reglabilă este setată corect pentru a susține piesa de prelucrat și a nu interfera cu lama ferăstrăului sau cu sistemul de protecție. *Fără a roti instrumentul în poziția "PORNIT" și fără piese de lucru pe masă, deplasați lama ferăstrăul prin tăietura simulată completă pentru a vă asigura că nu interferează sau nu va reduce pericolul peripeției.*

l) Oferiți un suport suficient pentru piese mai late sau mai lungi decât masa, cum ar fi extensiile de masă, gaterle și altele. Piese de prelucrare care sunt mai lungi sau mai largi decât masa de ferăstrău miter pot să se răstoarnă dacă nu sunt susținute ferm. *Dacă piesa de tăiere sau piesa de prelucrat este înclinată, protecția inferioară poate fi ridicată sau aruncată de o lamă rotativă.*

m) Nu folosiți pe altcineva în locul unei extensii

de tabel sau ca alt suport. *Supportul instabil pentru piesa de prelucrare poate determina lama să se lipească sau să mute piesa în timpul procesului de tăiere, trăgând pe tine și pe asistentul tău în lama rotativă.*

n) Tăierea nu trebuie prinsă sau apăsată pe lama de ferăstrău rotativ. *Dacă este restricționat (adică folosind un dop), bucățile de tăiere se pot tăia pe lamă și aruncați violent.*

o) Utilizați întotdeauna cleme sau dispozitive concepute pentru a sprijini în mod corespunzător materiale rotunde, cum ar fi tije sau tuburi. *Tija se rostogolește cu ușurință în timpul tăierii, făcând lama să "bii" și să tragă piesa în lucrare cu mâna.*

p) Lăsați lama să atingă viteza maximă înainte de a atinge piesa de prelucrat. *Acest lucru va reduce riscul de aruncare de artefacte.*

q) Dacă piesa sau lama se blochează, opriți ferăstrăul. Așteptați ca toate piesele în mișcare să nu se mai rotească și să deconectați de la sursa de alimentare și / sau să scoateți bateria. Apoi lucrați pentru a elibera materialul blocat. *Fierbarea continuă cu piese blocate poate provoca controlul necontrolat sau deteriorarea ferăstrăului.*

r) După ce tăierea este completă, eliberați întrerupătorul, apăsați capul ferăstrăului în jos și așteptați ca lama să se oprească, apoi scoateți lama de tăiere. *Este periculos să te apropii de lama glisantă cu mâna ta.*

s) Țineți ferm mânerul atunci când faceți o tăietură incompletă sau înainte de a elibera întrerupătorul înainte ca ferăstrăul să fie complet în poziția în jos. *Acțiunea de frânare a ferăstrăului poate face ca capul ferăstrăului să se dea jos brusc și există pericolul de rănire.*

t) Pentru lemn și materiale similare, utilizați numai lame de ferăstrău care respectă EN 847-1, așa cum recomandă producătorul.

AVERTISMENTE GENERALE PRIVIND SIGURANȚA PENTRU APARATUL DUMNEAVOASTRĂ CU LASER



AVERTISMENT: Citiți toate instrucțiunile și avertismentele privind siguranța.

Nerespectarea avertismentelor și instrucțiunilor poate cauza răni grave.

Păstrați toate avertismentele și instrucțiunile pentru consultări ulterioare.

Aceste lasere nu prezintă în mod normal un pericol optic, deși privitul direct în fascicul poate cauza orbirea temporară.

Nu priviți direct în fasciculul laser. Poate exista un pericol dacă priviți în direct în fascicul; respectați toate regulile

privind siguranța astfel:

1. Laserul va fi utilizat și întreținut în conformitate cu instrucțiunile producătorului.
2. Nu îndreptați niciodată fasciculul spre o persoană sau un alt obiect în afară de piesa de prelucrat.
3. Fasciculul laser nu trebuie îndreptat intenționat spre o altă persoană și nu se va permite îndreptarea directă a acestuia spre ochii unei persoane pentru un timp mai mare de 0,25 secunde.
4. Asigurați-vă întotdeauna că fasciculul laser este îndreptat spre o piesă de lucru robustă fără suprafețe reflectorizante, de exemplu, lemnul sau suprafețele cu înveliș dur sunt acceptate. Tabla de oțel reflectorizantă lucioasă și deschisă la culoare, sau alte materiale similare, nu este potrivită pentru aplicațiile laser deoarece suprafața reflectorizantă poate direcționa fasciculul laser înapoi către operator.
5. Nu înlocuiți dispozitivul laser cu un tip diferit. Producătorul sau un agent autorizat trebuie să efectueze reparațiile.
6. ATENȚIE: Utilizarea altor comenzi sau ajustări decât cele specificate în prezentul manual poate cauza expunerea la radiații periculoase.

Avertismente suplimentare privind siguranța pentru laserul de clasă 2

Dispozitivul laser prevăzut pe această unealtă este de clasă 2, cu o emisie maximă de radiații de 1mW și o lungime de undă de 650 nm.



RADIAȚII LASER DE CLASĂ 2, NU PRIVIȚI ÎNSPRE FASCICUL















AVERTISMENTE PRIVIND SIGURANȚA PENTRU ACUMULATOR



- a) Nu demontați, deschideți sau rupeți elementele sau acumulatorul.**
- b) Nu scurtcircuitați un acumulator. Nu depozitați acumulatorii la întâmplare într-o cutie sau într-un sertar unde s-ar putea scurtcircuita între ele sau prin materiale conductoare.** Când bateria nu este în uz, țineți-o la distanță de alte obiecte metalice, cum sunt agrafele pentru hârtie, monede, cuie, șuruburi sau alte obiecte metalice mici, care pot crea contact între bornele acestora. Scurtcircuitarea bornelor bateriei poate cauza arsuri sau incendii.
- c) Nu expuneți acumulatorul la căldură sau foc. Evitați depozitarea în lumina directă a soarelui.**
- d) Nu supuneți acumulatorul la șocuri mecanice.**
- e) În cazul scurgerii acumulatorului, aveți grijă ca lichidul să nu intre în contact cu pielea sau ochii. În cazul contactului, spălați zona afectată cu apă din belșug și solicitați asistență medicală.**
- f) Consultați medicul imediat dacă ați înghițit un element sau un acumulator.**
- g) Mențineți acumulatorul curat și uscat.**

- h) Ștergeți terminalele acumulatorului cu o cârpă curată și uscată dacă se murdăresc.**
- i) Acumulatorul trebuie încărcat înainte de utilizare. Consultați întotdeauna aceste instrucțiuni și utilizați procedura de încărcare corectă.**
- j) Nu încărcați acumulatorul atunci când nu îl utilizați.**
- k) După perioade extinse de depozitare, ar putea fi necesară încărcarea și descărcarea acumulatorului de mai multe ori pentru a obține performanțe maxime.**
- l) Acumulatorul oferă cele mai bune performanțe când este operat la temperatura normală a camerei (20 °C ± 5 °C).**
- m) Când depuneți la deșeurile acumulatorii, păstrați separat acumulatorii unor sisteme electrochimice diferite.**
- n) Reîncărcați folosind doar încărcătorul specificat de WORX. Nu utilizați alt încărcător decât cel prevăzut în mod specific pentru a fi utilizat împreună cu acest echipament.** Un încărcător potrivit pentru un tip de cartuş de acumulatori poate provoca riscul incendiilor dacă este folosit pentru un alt tip de cartuş de acumulatori.
- o) Nu utilizați acumulatorii care nu sunt concepuți pentru a fi utilizați cu acest echipament.**
- p) Nu lăsați acumulatorul la îndemâna copiilor.**
- q) Păstrați documentația originală a produsului pentru consultări ulterioare.**
- r) Îndepărtați acumulatorul din echipament atunci când nu îl utilizați.**
- s) Eliminați acumulatorul în mod corespunzător.**
- t) Nu introduceți în aparat acumulatorii care provin de la producători diferiți sau cu capacități, dimensiuni sau tipuri diferite.**
- u) Nu scoateți pachetul de acumulatorii din ambalajul lui original decât în momentul premergător utilizării acestuia.**
- v) Țineți cont de polaritatea (+) și (-) indicate pe acumulator pentru a asigura o utilizare corectă a acestuia.**

SIMBOLURI

	Pentru a reduce riscul de accidentări, utilizatorul trebuie să citească manualul de instrucțiuni
	Avertisment
	Purtați echipament de protecție pentru urechi

	Purtați echipament de protecție pentru ochi
	Purtați mască de protecție contra prafului
	NU PRIVIȚI ÎNSPRE FASCICUL
	RADIAȚII LASER
	Asigurați-vă că acumulatorul este scos înainte de schimbării accesoriilor
	Purtați mănuși de protecție
	Nu ardeți
	Bateriile pot intra în circuitul apei, dacă sunt lichidate incorect, fapt ce poate fi periculos pentru ecosistem. Nu lichidați deșeurile de baterii la fel ca deșeurile comunale nesortate.
	Lemn
	Incorect
	Corect
	Blocare
	Deblocare
	Pânză TCT

	Baterie Li-Ion. Acest produs a fost marcat cu simbolul referitor la 'colectarea separată' a tuturor blocurilor de baterii și a carcasei de baterie. Acestea vor fi apoi reciclate sau demontate pentru a se reduce impactul asupra mediului. Blocurile de baterii pot fi periculoase pentru mediu și sănătatea umană pentru că ele conțin substanțe periculoase.
	Produsele electrice nu trebuie depuse la deșeurii împreună cu gunoii menajer. Vă rugăm să depuneți produsele electrice la unitățile de reciclare existente. Consultați-vă cu autoritățile locale sau cu distribuitorul pentru sfaturi privind reciclarea.

LISTA COMPONENTĂ

1	MĂNER DE OPERARE
2	PAZA FIXĂ SUPERIOARĂ
3	CARCASA MOTORULUI
4	PROTECȚIA ROTATIVĂ SUPERIOARĂ
5	STAND DE LUCRU PLIABIL
6	GAURA DE MONTARE
7	MASA DE TAIAT
8	MITRE BLOCARE MĂNER
9	MITRE DETENT DE PRESĂ
10	PIESE DE SUPORT ANTERIOR
11	SCARA MITREI
12	GARD
13	LAMĂ CHEIE
14	TIJA DE FIXARE A PIESEI
15	SCARĂ DE TEȘ
16	ARMURI RETRASE
17	PORTUL DE PRAF
18	COMUTATOR DE DECLANȘARE
19	BLOCARE-LA PÂRGHIE
20	ȘURUB DE REGLARE A ADÂNCIMII DE TĂIERE
21	BLOCAREA ACULUI
22	BUTON DE BLOCARE GLISANT
23	CURSOR

24	BUTON DE BLOCARE CU TEV
25	KNOB DE ÎNCĂRCARE A PĂRTULUI DE LA MUNCĂ
26	PACHET DE BATERII*
27	BUTON DE ELIBERARE A BATERIEI*
28	LASER
29	LASER COMUTATOR PORNIT / OPRIT
30	CAPACUL ȘURUBULUI LAMEI (VEZI FIGURA C1)
31	ȘURUBURILE DE ACOPERIRE CU ȘURUB (VEZI FIGURA C1)
32	FLANSA INTERIOARĂ (VEZI FIGURA C2)
33	LAMA DE FERĂSTRĂU (VEZI FIGURA C2)
34	FLANSA EXTERIOARĂ (VEZI FIGURA C2)
35	BUTON DE BLOCARE A AXULUI (VEZI FIGURA C2)
36	GEANTĂ DE GUNOI (VEZI FIGURA F)

* Nu toate accesoriile ilustrate sau descrise sunt incluse în livrarea standard.

DATE TEHNICE

Tip **WX845 WX845.9(845- denumire mecanică, reprezentativ pentru ferăstrăul cu miter)**

	WX845	WX845.9
Tensiune nominală	20 V --- Max**	
Fără viteză de încărcare	3200/min	
Dimensiunea lamei	216mm	
Capacitate de tăiere		
Mitră 0° / Teșitură 0°	220 x 70 mm	
Mitră 0° / Teșitură 45°	220 x 41 mm	
Mitră 45° / Teșitură 0°	155 x 70 mm	
Mitră 45° / Teșitură 45°	155 x 41 mm	
Abilitate teșitură	0~45°	
Abilitatea mitră	0~45° L&R	
Greutatea mașinii	12.5kg	11.5kg

**Tensiune măsurată în gol. Tensiunea inițială a bateriei

atinge maximum 20 volți. Tensiunea nominală este de 18 volți.

INFORMAȚII PRIVIND ZGOMOTUL

Presiune sonică ponderată	$L_{PA} = 92.2\text{dB(A)}$
Putere acustică ponderată A	$L_{WA} = 105.2\text{dB(A)}$
$K_{PA} \& K_{WA}$	3dB(A)

Purtați echipament de protecție pentru urechi

Valorile de emisie de zgomot menționate au fost măsurate în conformitate cu metodele de testare standard și pot fi utilizate ca instrument pentru compararea cu altul. Valorile declarate ale emisiilor de zgomot pot fi, de asemenea, utilizate pentru evaluarea preliminară a expunerii.



AVERTIZARE: În conformitate cu următoarele exemple și alte modificări ale metodei de utilizare, în funcție de modul în care este utilizată scula și, în special, atunci când lucrați cu ce tip de piesă, emisia de zgomot din utilizarea efectivă a uneia electrice poate diferi de valoarea declarată:

Modul în care scula este folosită și tipul de materiale tăiate sau sfredelite.

Scula este în stare bună de funcționare și bine întreținută. Folosirea accesoriului corect pentru sculă și păstrarea acesteia în condiții bune.

Dacă utilizați accesorii anti-zgomot.

Și instrumentul este utilizat în conformitate cu proiectarea sa și utilizarea prevăzută a acestor instrucțiuni.



ATENȚIONARE: Pentru a fi corectă, estimarea nivelului de expunere în condiții concrete de folosire trebuie să ia în considerare toate părțile ciclului de operare cum ar fi de câte ori scula este oprită și cât timp este pornită dar nu lucrează. Acest lucru poate reduce semnificativ nivelul de expunere de-a lungul perioadei de lucru totale.

Vă ajută la reducerea riscului de expunere la zgomot.

Folosii ÎNTOTDEAUNA dalte, burghiuri și lame ascuțite.

Păstrați acest aparat în conformitate cu aceste instrucțiuni și păstrați-l bine gresat (dacă e cazul).

Dacă doriți să utilizați instrumentul în mod regulat, ar trebui să cumpărați un accesoriu rezistent la zgomot.

ACCESORII

	WX845	WX845.9
Pachet de baterii (WA3553)	1	/
Încărcător (WA3880)	1	/

Lama de taiere a lemnului (WA8201)	1	1
Cheie de lamă	1	1
Geantă de gunoi	1	1
Stand de lucru pliabil	2	2
Tija de fixare a piesei	1	1

Vă recomandăm să achiziționați accesoriile de la același magazin de la care ați cumpărat unealta. Consultați ambalajul accesoriului pentru detalii suplimentare. Personalul din magazin vă poate oferi asistență și sfaturi.

INSTRUCȚIUNI DE UTILIZARE

 **NOTĂ:** Înainte de a utiliza unealta, citiți cu atenție manualul de instrucțiuni.

Utilizare posibilă

Ferăstrăul miter este proiectat ca o mașină staționară pentru a realiza tăieturi drepte longitudinale și transversale pe lemn. Sunt posibile unghiuri orizontale de mitrare de 0 ~ 45° L&R, precum și unghiuri verticale între 0 și + 45°.

ASAMBLARE ȘI OPERARE

Acțiune	Figura
ÎNAINTE DE OPERAȚIUNEA	
Scoaterea acumulatorului	vezi Figura A1
Încărcarea acumulatorului	vezi Figura A2
Instalarea acumulatorului	vezi Figura A3
ASAMBLARE	
Instalare desktop	
 ATENȚIE: Asigurați-vă întotdeauna că ferăstrăul miter este montat în siguranță pe un banc de lucru sau pe un banc de lucru aprobat.	vezi Figura B

Instalarea și îndepărtarea lamelor de ferăstrău

NOTĂ:

- Slăbiți, dar nu îndepărtați șuruburile de pe capacul șurubului;
- Nu îndepărtați alte șuruburi;
- Apăsăți și mențineți apăsat butonul de blocare a axului, continuați să rotiți lama până când se blochează (auziți un sunet "clic"), apoi înlocuiți lama.



ATENȚIE: Înainte de a înlocui lama, asigurați-vă că scoateți bateria!



ATENȚIE: Capacul șurubului lamei trebuie să fie poziționat corespunzător, iar șuruburile capacului șurubului trebuie să fie strânse înainte de strângere.

PRUDENȚĂ: Nu apăsați butonul de blocare a axului în timp ce lama este pornită sau alunecă.

vezi Figura C1-C3

Instalarea tije de fixare a lucrărilor

Cu ajutorul manetei din stânga, ridicați componenta în sus și peste gard în pivotul de poziționare.

Rotiți butonul fix pe arbore pentru a-l bloca în loc.

NOTĂ:

Mănerul trebuie să se deplaseze lin, dar nu poate cădea.

Dacă este prea liber, strângeți șurubul care fixează butonul.

vezi Figura D

Instalarea standului de lucru

Standul de lucru pliabil face ușor tăierea pe termen lung.

Când instalați, strângeți cele două capete, introduceți-le în sloturile de pe masă și trageți-le spre exterior.

vezi Figura E

Instalați / îndepărtați punga de praf

NOTĂ: Când utilizați unele, țineți portul de colectare a prafului la dispozitivul de colectare a prafului.

vezi Figura F

Aranjament de lucru





ATENȚIE: ÎNTOTDEAUNA se asigură că lucrările sunt împotriva gardului, deoarece are întreaga lungime înainte de tăiere. Dacă există un decalaj între piesa de prelucrat și gard, lama s-ar putea bloca în tăietură și arunca piesa de prelucrat.

Nu tăiați coturi care nu ating complet gardul.

NOTĂ: Reglați piciorul de susținere din față (10), astfel încât să atingă doar platforma de sprijin pentru a preveni șansa de a se balansa înainte.

<p>Blocare glisantă NOTĂ: Fierastraul poate fi folosit fix sau culisant. Fixat în poziția din spate pentru tăierea rapidă și ușoară a pieselor înguste. Glisați pentru a tăia o gamă mai largă de lucru. Diapozitivul trebuie de asemenea blocat pentru transport.</p>	<p>vezi Figura G</p>	<p>1. Linia de MINIM LUNGIME  ATENȚIE: Verificați dacă piesa de lucru iese din linia de MINIM LUNGIME indicată pe balustrada.</p>	<p>vezi Figura L1&L2</p>
<p>Reglare mitră NOTĂ: 1. Piciorul de susținere din față (10) trebuie reglat astfel încât acesta să contacteze doar suprafața de lucru a suportului pentru a împiedica să se înclineze în față. 2. Puteți elibera eliberarea pivotului miter atunci când rotiți mânerul de blocare a mitrului pentru a o poziționa rapid la stânga sau la dreapta la 0°, 15°, 22.5°, 30°, 45°. Pawl miter se poziționează într-un loc de oprire în cadrul mesei miter.</p> <p> ATENȚIE: Strângeți întotdeauna mânerul de blocare a mitrului și NU vă bazați numai pe lacul de miter.</p>	<p>vezi Figura H</p>	<p>2. Comutator de declanșare NOTĂ: 1. Piniile de blocare sunt folosiți numai la transportul sau depozitarea ferăstrăului. Scoateți știftul de blocare înainte de tăiere pentru a elibera capul de ferăstrău. 2. Când utilizați unelte, țineți portul de colectare a prafului la dispozitivul de colectare a prafului.</p> <p> ATENȚIE: Pentru a evita tăierea rănilor cu lame ascuțite, nu așezați mâinile pe tabla de tăiere. PRUDENȚĂ: Nu folosiți un ferăstrău miter pentru a tăia produse din metal, zidărie sau fibre de ciment. Nu folosiți lame abrazive.</p>	<p>vezi Figura M1&M2</p>
<p>Reglare teșitură</p> <p> ATENȚIE: ÎNTOTDEAUNA strângeți sigur butonul de blocare a tevorului ÎNAINTE DE a face o tăietură. În caz contrar, brațul ferăstrăului se poate mișca în timpul tăierii.</p>	<p>vezi Figura I</p>	<p>3. Cultură  AVERTIZARE: Nu începeți să tăiați până când lama este stabilă. Așteptați până când lama nu se mai rotește ÎNAINTE DE a scoate piesa de prelucrat.</p>	<p>vezi Figura N</p>
<p>Șampon compus</p> <p> ATENȚIE: ÎNTOTDEAUNA, aveți grijă deosebită atunci când faceți setări de mitrare compuse datorită interacțiunii celor două setări de unghi.</p> <p> ATENȚIE: Maneta de menținere a muncii, PĂRȚA DE ȚINERE A MUNCII, poate fi folosită pentru toate tăieturile normale și vă va menține în siguranță mâinile. Unele tăieturi neobișnuite pot necesita să fie îndepărtată părghia de menținere, PĂRȚA DE ȚINERE A MUNCII.</p>	<p>vezi Figura J</p>	<p>4. Depozitare</p>	<p>vezi Figura O</p>
<p>Reglarea adâncimii de tăiere Adâncimea de tăiere este setată la fabrică, dar poate fi ajustată ușor, dacă este necesar.</p>	<p>vezi Figura K</p>	<h2 style="text-align: center;">MENTENANȚĂ</h2> <p>ATENȚIE: Scoateți bateria înainte de orice service sau mentenanță. Nu utilizați niciodată apa sau agenți de curățare chimici pentru curățarea aparatului dumneavoastră electric. Ștergeți cu o lavetă uscată. Depozitați aparatul dumneavoastră într-un loc uscat. Mențineți orificiile de ventilare ale motorului curate. Mențineți toate controlerile de lucru libere de praf. În cazul în care observați scântei ieșind din orificiile de ventilare, acest lucru este normal și nu va defecta aparatul dumneavoastră.</p>	
<p>OPERAȚIUNE</p> <p> ATENȚIE: Nu tăiați decât dacă materialul este fixat pe o masă și sprijinit de un gard.  ATENȚIE: Pentru a vă asigura că calea lamei nu este obstrucționată, tăiați întotdeauna uscat fără curent înainte de a tăia lucrări.</p>			

PROTECȚIA MEDIULUI

 Produsele electrice nu trebuie depuse la deșeuri împreună cu gunoiul menajer. Vă rugăm să  depuneți produsele electrice la unitățile de reciclare existente. Consultați-vă cu autoritățile locale sau cu distribuitorul pentru sfaturi privind reciclarea.

DECLARAȚIE DE CONFORMITATE

Noi,
Positec Germany GmbH
Grüner Weg 10, 50825 Cologne, Germany

Declarăm că produsul,
Descriere **WORX Fierăstrău cu mitră fără fir**
Tip **WX845 WX845.9(845- denumire mecanică, reprezentativă pentru ferăstrăul cu miter)**
Funcție **Tăierea lemnului și a materialelor similare**

Respectă următoarele Directive:

2006/42/EC
2014/30/EU
2011/65/EU&(EU)2015/863

Se conformează standardelor

EN 62841-1
EN 62841-3-9
EN 55014-1
EN 55014-2

Persoana responsabilă pentru elaborarea fișei tehnice,
Nume Marcel Filz
Adresa Positec Germany GmbH
Grüner Weg 10, 50825 Cologne, Germany



2019/12/09

Allen Ding

Adjunct Inginer șef, Testare și certificare
Positec Technology (China) Co., Ltd
18, Dongwang Road, Suzhou Industrial
Park, Jiangsu 215123, P. R. China

OBEČNÁ BEZPEČNOSTNÍ UPOZORNĚNÍ PRO ELEKTRICKÉ NÁSTROJE

! **VAROVÁNÍ:** Přečtěte si všechna bezpečnostní varování, pokyny, seznamte se s ilustracemi a technickými údaji dodanými s tímto elektrickým nářadím. Nedodržení jakýchkoli níže uvedených pokynů může mít za následek úraz elektrickým proudem, vznik požáru nebo vážného úrazu.

Uložte instrukce a veškerou dokumentaci pro budoucí použití.

Výraz "elektrické ruční nářadí" znamená v upozornění buď na nářadí na elektrický pohon (napájené elektrickou sítí) nebo na akumulátorové nářadí (napájené z akumulátoru).

1) Bezpečnost na pracovišti

- a) **Udržujte pracoviště v čistotě a dobře osvětlené.** Pracoviště plné nepotřebných předmětů nebo slabě osvětlené zvyšuje možnost úrazu.
- b) **DNepoužívejte elektrické ruční nářadí v prostředí náchylném na exploze jako například v přítomnosti hořlavých tekutin, plynů nebo prachu.** Elektrické ruční nářadí při práci vytváří jiskry, které mohou vznítit prach nebo výpary.
- c) **Při práci s elektrickým ručním nářadím udržujte děti a přihlížející osoby v dostatečné vzdálenosti.** Ztráta pozornosti může vést ke ztrátě kontroly nad nářadím.

2) Bezpečnost při práci s elektřinou

- a) **Vidlice elektrického ručního nářadí musí být shodného typu jako zásuvky el. sítě.** Neměňte vidlici nedovoleným nebo neodborným způsobem, předejete tak možným zraněním nebo úrazu el. proudem. Nepoužívejte spolu s uzemněným ručním nářadím žádné adaptéry, které neumožňují ochranu zemněním.
 - b) **Vyhýbejte se kontaktu s uzemněnými povrchy jako například trubkami, radiátory, sporáky a ledničkami.** Je-li vaše tělo spojeno s uzemněným předmětem nebo stojí na uzemněné ploše, vzniká zvýšené riziko úrazu elektrickým proudem.
 - c) **Nevystavujte ruční nářadí dešti nebo vlhkým podmínkám.** Když se voda dostane pod povrch elektrického ručního nářadí, vzniká zvýšené riziko úrazu elektrickým proudem.
 - d) **Nemanipulujte s napájecím kabelem necitlivě.** Nikdy si nepřitahujte elektrické ruční nářadí k sobě pomocí kabelu, netahejte je za sebou pomocí kabelu a nevytrhávejte kabel ze zástrčky, abyste ruční nářadí vypnuli. Nevystavujte kabel vysokým teplotám, oleji, ostrým hranám nebo kontaktu s pohyblivými díly. Poškozené nebo zamotané kabely mohou vést k zvýšenému riziku úrazu elektrickým proudem.
 - e) **Při práci s ručním nářadím v exteriéru použijte prodlužovací kabel vhodný pro použití v exteriéru.** Použijte kabel vhodný pro venkovní prostředí, snižujete tím riziko vzniku úrazu elektrickým proudem.
 - f) **Pokud je práce s ručním nářadím ve vlhkých podmínkách nevyhnutelná, použijte napájení chráněné jističem typu proudový chránič (RCD).** Použití RCD jističe redukuje riziko vzniku úrazu elektrickým proudem.
- 3) **Osobní bezpečnost**
 - a) **Bud'te soustředěni, sledujte co děláte a při práci s ručním nářadím se řiďte zdravým rozumem. Nepoužívejte ruční nářadí, jste-li unaveni nebo pod vlivem omamných látek, alkoholu nebo léků.** Moment nepozornosti při práci s ručním nářadím může vést k vážnému osobnímu zranění.
 - b) **Použijte osobní ochranné pomůcky. Vždy noste ochranu očí.** Ochranné pomůcky jako například proti prachová maska, boty s protiskluzovou podrážkou nebo chrániče sluchu použité v příslušných podmínkách pomáhají redukovat nebezpečí vážného osobního zranění.
 - c) **Předcházejte neúmyslnému zapnutí.** Ujistěte se, že vypínač je ve vypnuté poloze předtím, než zapojíte nářadí do elektrické sítě a nebo k akumulátoru, rovněž při zvedání nebo nošení nářadí. Nošení nářadí s prstem na vypínači nebo nářadí pod napětím zvyšuje možnost úrazu.
 - d) **Odstraňte jakékoliv nastavovací nebo maticové klíče a šrouby předtím, než zapnete ruční nářadí.** Nastavovací nebo jiný klíč ponechaný na rotující části ručního nářadí může způsobit osobní úraz.
 - e) **Neprecenujte se. Udržujte si stabilitu a pevnou zem pod nohama za každých podmínek.** Umožňuje vám to lepší kontrolu nad ručním nářadím v neočekávaných situacích.
 - f) **Pro práci se vhodně oblečte. Nenoste volné oblečení nebo šperky. Své vlasy a volné oblečení držte z dosahu pohyblivých částí.** Volné oblečení, šperky nebo dlouhé vlasy se mohou do pohyblivých částí zachytit.
 - g) **Pokud jsou zařízení nastavená na spojení se zařízeními na zachytávání a extrakci prachu, ujistěte se, že jsou tato zařízení správně připojena a použita.** Použitím sběrače prachu redukuje rizika vyvolaná prachem.
 - h) **Nedopusťte, abyste díky zkušenostem nabytým častým používáním elektrického nářadí přestali dodržovat základy bezpečného použití.** Neopatrný úkon může způsobit vážný úraz během zlomku sekundy.
 - 4) **Použití a údržba ručního nářadí**
 - a) **Na ruční nářadí netlačte. Použijte správné ruční nářadí pro danou činnost.** Správné ruční nářadí udělá práci lépe a takovou rychlostí, pro kterou bylo navrženo.
 - b) **Nepoužívejte ruční nářadí, pokud správně nefunguje vypínač on/off.** Jakékoliv ruční nářadí, které se nedá ovládat vypínačem, je nebezpečné a

musí být opraveno.

- c) Před jakýmkoliv seřízením, výměnou násad nebo uskladněním elektrického nářadí vyjměte síťovou zástrčku ze zásuvky nebo, pokud je to možné, z něj vyjměte akumulátor.** Taková preventivní bezpečnostní opatření i redukuje riziko náhodného zapnutí ručního nářadí.
- d) Nepoužíváte-li ruční nářadí, skladujte je mimo dosah dětí a nedovolte osobám, které nemají zkušenosti s prací s ručním nářadím nebo neznají tyto pokyny, s nářadím pracovat.** Ruční nářadí je nebezpečné v rukách neškolené a nezkušené osoby.
- e) Provádějte pravidelnou údržbu elektrického nářadí a příslušenství. Zkontrolujte chybné připojení nebo spojení pohyblivých částí, zložené části nebo jiné okolnosti, které by mohly ovlivnit funkčnost ručního nářadí.** Je-li nářadí poškozeno, nechte je před novým použitím opravit. Mnoho úrazů vzniká proto, že je elektrické ruční nářadí špatně udržováno.
- f) Udržujte řezné nástroje ostré a čisté.** Správně udržované řezné nástroje s ostrými řezacími hranami jsou méně náchylné na zakousnutí a lépe se ovládají.
- g) Používejte elektrické nářadí v souladu s těmito pokyny, berte v úvahu pracovní podmínky a druh vykonávané práce.** Je-li elektrické nářadí použito na jiné účely, než je určeno, může docházet k nebezpečným situacím.
- h) Rukojeti a povrchy držadel udržujte suché, čisté, bez maziv a tuků.** Kluzké rukojeti a držadla neumožňují bezpečnou manipulaci a obsluhu nářadí v neočekávaných situacích.
- 5) Použití a údržba elektrického nářadí napájeného baterii**
- a) Provádějte nabíjení pouze v nabíječce, která je specifikovaná výrobcem.** Nabíječka, která je vhodná pro jeden typ baterie, může při použití jiného typu baterie vytvářet riziko způsobení požáru.
- b) Při použití nářadí napájeného baterií používejte pouze baterii, která je určena speciálně pro toto nářadí.** Použití jakékoli jiné baterie může vytvářet riziko způsobení a požáru.
- c) Není-li baterie používána, udržujte ji v bezpečné vzdálenosti od sponek na papíry, minci, klíčů, hřebíků, šroubů nebo jiných malých kovových předmětů, které mohou způsobit propojení kontaktů baterie.** Zkratování kontaktů baterie může způsobit popáleniny nebo požár.
- d) V náročných podmínkách může docházet k únikům kapaliny z baterie. Vyvarujte se kontaktu s touto kapalinou. Dojde-li k náhodnému kontaktu, opláchněte zasažené místo vodou. Zasažne-li tato kapalina oči, okamžitě vyhledejte lékařské ošetření.** Kapalina unikající z baterie může způsobit podráždění nebo popáleniny.
- e) Akumulátor nebo nářadí, které je**

poškozeno nebo je upravené, nepoužívejte.

Poškozeno nebo upravené akumulátory mohou mít nepředvídatelné chování s následkem požáru, exploze nebo s nebezpečím úrazu.

- f) Akumulátor nebo nářadí nevhazujte do ohně nebo je nevstavujte nadměrným teplotám.** Při vhození do ohně nebo vystavení teplotě nad 130 °C může dojít k explozi.
- g) Dodržujte veškeré pokyny pro nabíjení a akumulátor nebo nářadí nenabíjejte mimo teplotní rozsah specifikovaný v tomto návodu.** Nesprávné nabíjení, nebo nabíjení při teplotách mimo specifikovaný rozsah může poškodit akumulátor a zvýšit riziko vzniku požáru.
- 6) Servis**
- a) Servisní práce na nářadí nechte provést kvalifikovanými pracovníky za použití originálních náhradních dílů.** Výsledkem bude trvalá bezpečnost při práci s elektrickým nářadím.
- b) Poškozené akumulátory nikdy neopravujte.** Servis akumulátorů by měl být prováděn pouze výrobcem nebo autorizovaným servisním zástupcem.

BEZPEČNOSTNÍ POKYNY PRO POKOSOVÉ PILY

- a) Pokosové pily jsou určeny k řezání dřeva nebo dřevařských výrobků, nemohou být použity s brusnými řeznými kotouči pro řezání železných materiálů, jako jsou tyče, pruty, potrubí atd. Abrazivní prach způsobuje zaseknutí pohyblivých částí, jako je například spodní ochranný kryt. Jiskry z abrazivního řezání opalují spodní ochranný kryt, zářezovou vložku a další plastové díly.**
- b) Pokud je to možné, vždy upevněte obrobek pomocí svorek. Pokud podepíráte obrobek rukou, musíte ji mít vždy ve vzdálenosti nejméně 100 mm od obou stran řezného kotouče. Nepoužívejte tuto pilu k řezání příliš drobných obrobků, které nelze bezpečně upnout nebo držet rukou. Pokud je vaše ruka příliš blízko řezného kotouče, vzniká zvýšené riziko zranění při kontaktu s řezným kotoučem**
- c) Obrobek musí být v nehybné poloze a musí být upnut nebo zapřen jak k vodítku řezu, tak k řeznému stolu. Žádným způsobem neotlačte obrobek do řezného kotouče ani žádným způsobem neřežte „od ruky“.** Neupnuté nebo pohybující se obrobky mohou být odmrštěny vysokou rychlostí, což může způsobit zranění.
- d) Pilou projed'te skrze obrobek. Pilu z obrobku nevytahujte. Chcete-li provést řez, zvedněte pilovou hlavu a vytáhněte ji z obrobku bez řezání, spusťte motor, zatlačte pilovou hlavu dolů a pilou projed'te skrze obrobek. Řezání tažným zdvihem pravděpodobně způsobí, že řezný kotouč vyjede na horní část obrobku a prudce odmrští**

sestavu řezného kotouče směrem k obsluze.

- e) **Nikdy nepřesahujte rukou přes zamýšlenou linii řezu z přední strany, ani ze zadní strany řezného kotouče.** *Podepření obrobku rukou přes linii řezu“; tj. držení obrobku na pravé straně řezného kotouče levou rukou nebo naopak, je velmi nebezpečné.*
- f) **Nesahejte žádnou rukou za vodítko řezu v kratší vzdálenosti jak 100 mm z obou stran řezného kotouče pro odstranění dřevěných úlomků ani z jakéhokoli jiného důvodu, pokud se řezný kotouč otáčí.** *Blízkost řezného kotouče u ruky nemusí být zcela zřejmá a můžete tak být vážně zraněni.*
- g) **Před provedením řezu obrobek zkontrolujte. Pokud je obrobek ohnutý nebo zdeformovaný, upněte jej vnější vyklenutou stranou směrem k vodítku. Vždy se ujistěte, že mezi obrobkem, vodítkem řezu a stolem není podél linie řezu žádná mezera. Ohýbané nebo zdeformované obrobky se mohou otáčet nebo posouvat a při řezání mohou způsobit vazbu s rotujícím řezným kotoučem.** *V obrobku by neměly být žádné hřebíky ani cizí předměty.*
- h) **Nepoužívejte pilu, pokud se na řezacím stole vyskytují jakékoliv nástroje, zbytky dřeva atd., s výjimkou obrobku. Malé zbytky nebo volné kousky dřeva nebo jiné předměty, které přijdou do styku s rotujícím kotoučem, mohou být odmrštěny vysokou rychlostí.**
- i) **Řezajte vždy pouze jeden obrobek.** *Naskládání více obrobků na sebe nelze přiměřeně upnout nebo využít a při řezání mohou způsobit vazbu s rotujícím řezným kotoučem nebo dojde k jejich posunu.*
- j) **Před použitím se ujistěte, že je pokosová pila upevněna nebo umístěna na vodorovné, pevné pracovní ploše.** *Vodorovná a pevná pracovní plocha snižuje riziko nestability pokosové pily.*
- k) **Naplánujte si svou práci. Při každé změně nastavení úhlu šikmého řezu nebo pokosu se ujistěte, že je stavitelé vodítko správně nastaveno tak, aby se o něj obrobek opíral, a že nebude překážet řeznému kotouči ani systému ochrany.** *Bez zapnutí pily, spínač v poloze „ZAP“, a bez upnutého obrobku na stole pohybujte řezným kotoučem úplným simulovaným řezem, abyste se ujistili, že jde pohyb volně bez překážek nebo zda nehrozí nebezpečí řezu do vodítka.*
- l) **Zajistěte dostatečnou oporu, jako jsou nástavce stolu, kozy na řezání dřeva atd., pro obrobek, který je širší nebo delší než je deska stolu. Obrobky delší nebo širší než pokosový řezací stůl se mohou naklonit, pokud nejsou bezpečně podepřeny.** *Pokud se odříznutý kus nebo obrobek nakloní, může způsobit zdvih spodního krytu pily, nebo jeho odmrštění rotujícím řezným kotoučem.*
- m) **Nepoužívejte jako náhradu za rozšíření stolu nebo jako další podporu pomoc jiné osoby.** *Nestabilní opora obrobku může způsobit, že se řezný kotouč v průběhu provádění řezu zasekne, nebo se obrobek posune, přičemž vás a vašeho pomocníka odmrští do oblastí rotujícího řezného kotouče.*

- n) **Odříznutý kus nesmí být sevřen nebo tlačěn žádnými prostředky proti řeznému kotouči.** *Pokud je pohyb omezen, tj. pomocí délkových dorazů, může se odříznutý kus zaklínit proti řeznému kotouči a může tak dojít k jeho prudkému odmrštění.*
- o) **Vždy používejte svorku nebo přípravek určený k rádnému podepření kulatého materiálu, jako jsou tyče nebo potrubí.** *Tyče mají tendenci během řezání sklouzávat, což způsobuje, že se řezný kotouč „zakousne“ a obrobek držený rucemi bude zatažen do ostří řezného kotouče.*
- p) **Před kontaktem s obrobkem ponechte řezný kotouč dosáhnout plné rychlosti. Tím se sníží riziko odmrštění obrobku.**
- q) **Pokud dojde k zaseknutí obrobku nebo řezného kotouče, pokosovou pilu vypněte. Počkejte, až se všechny pohyblivé části zcela zastaví a odpojte zástrčku napájecího kabelu od zdroje napájení nebo vyjměte akumulátor. Poté uvolněte zaseknutý materiál.** *Pokračování v provádění řezu se zaseknutým obrobkem může způsobit ztrátu kontroly nebo poškození pokosové pily.*
- r) **Po dokončení řezu uvolněte spínač, přidržeťte hlavu pily ve spodní poloze a před vyjmutím odříznutého kusu počkejte, až se řezný kotouč zcela zastaví. Manipulace rukou v oblasti dobíhajícího řezného kotouče je nebezpečná.**
- s) **Hold the handle firmly when making an incomplete cut or when releasing the switch before the saw head is completely in the down position.** *The braking action of the saw may cause the saw head to be suddenly pulled downward, causing a risk of injury.*
- t) **Používejte pouze řezné kotouče doporučené výrobcem, které odpovídají EN 847-1, pokud jsou určeny pro dřevo a podobné materiály.**

OBECNÁ BEZPEČNOSTNÍ UPOZORNĚNÍ OHLEDNĚ LASERU



VAROVÁNÍ: Přečtete si veškerá bezpečnostní upozornění a pokyny.

Nedodržení upozornění a pokynů může dojít k vážnému zranění.

Veškerá upozornění a pokyny uschovejte pro budoucí použití.

Tyto lasery obvykle nepředstavují optické nebezpečí, ačkoli delší pohled do paprsku může způsobit momentální oslepnutí.

Nedívejte se přímo do laserového paprsku. Existuje nebezpečí v případě úmyslného pohledu do paprsku, a proto dodržujte veškeré následující bezpečnostní zásady:

1. Dodržujte pokyny výrobce pro používání a údržbu laseru.
2. Nikdy nemířte paprskem na žádnou osobu ani jiné předmět, než na kterém pracujete.
3. Nemířte laserovým paprskem záměrně na jinou osobu

- a zabraňte vystavení zraku déle než 0,25 sekundy.
4. Zajistíte, aby laserový paprsek vždy směřoval na pevný zpracovávaný materiál bez odrazových ploch, například na dřevo nebo nelesklé povrchy. Lesklý zrcadlový ocelový plech nebo podobné materiály nejsou vhodné pro použití laseru, protože zrcadlový povrch může odrazit laserový paprsek na uživatele.
 5. Nezaměňujte laserové zařízení za jiný typ. Veškeré opravy smí provádět pouze výrobce nebo autorizovaný zástupce.
 6. **POZOR:** V případě používání jiných ovládacích prvků nebo nastavení, která nejsou v této dokumentaci výslovně uvedena, může dojít k vystavení nebezpečnému záření.

Dodatečná bezpečnostní upozornění pro laser 2. třídy

Laserové zařízení použité u této pily patří do třídy 2 s maximálním vyzařovacím výkonem 1mW při vlnové délce 650nm.

LASEROVÉ ZAŘÍZENÍ TŘÍDY 2: NEDÍVEJTE SE DO SVAZKU.





BEZPEČNOSTNÍ VAROVÁNÍ TÝKAJÍCÍ SE BATERIÍ













- a) **Nepokoušejte se demontovat, rozebírat nebo rozřezávat baterie nebo její články.**
- b) **Neprovádějte zkratování baterie.** Neukládejte baterie nahodile v krabicích nebo v zásuvkách, kde by mohlo dojít k jejich vzájemnému zkratování nebo k zkratování způsobenému jinými předměty. Není-li baterie používána, udržujte ji v bezpečné vzdálenosti od sponek na papíry, mincí, klíčů, hřebíků, šroubů nebo jiných malých kovových předmětů, které mohou způsobit propojení kontaktů baterie. Zkratování kontaktů baterie může způsobit popáleniny nebo požár.
- c) **Nevystavujte baterii působení horka nebo ohně. Vyvarujte se skladování baterií na otevřeném slunci.**
- d) **Nevystavujte baterii mechanickým rázům.**
- e) **Dojde-li k úniku kapaliny z baterie, zabraňte tomu, aby se tato kapalina dostala do kontaktu s pokožkou nebo aby zasáhla oči. Dojde-li k takovému kontaktu, zasažené místo omyjte značným množstvím vody a vyhledejte lékařské ošetření.**
- f) **Dojde-li k požití kapaliny z baterie, vyhledejte okamžitě lékařské ošetření.**
- g) **Udržujte baterie čisté a suché.**
- h) **Jsou-li svorky baterie znečištěny, otřete je čistým a suchým hadříkem.**
- i) **Baterie musí být před použitím nabita. Vždy postupujte podle uvedených pokynů a používejte správný postup nabíjení.**
- j) **Nenechávejte baterii nabíjet, nebude-li baterie použita.**
- k) **Po dlouhodobém uložení budete možná muset provést několik cyklů nabíjení**

a vybití, aby baterie dosáhla svého maximálního výkonu.

- l) **Baterie poskytuje nejvyšší výkon, je-li používána při běžné pokojové teplotě (20 °C ± 5 °C).**
- m) **Při likvidaci baterií oddělte od sebe baterie s odlišnými elektrochemickými systémy.**
- n) **Provádějte nabíjení pouze v nabíječe, která je specifikovaná společností WORX. Nepoužívejte jinou nabíječku, než je nabíječka speciálně dodaná pro použití s tímto zařízením.** Nabíječka, která je vhodná pro jeden typ baterie, může při použití jiného typu baterie vytvářet riziko způsobení požáru.
- o) **Nepoužívejte žádnou baterii, která není určena pro použití s tímto zařízením.**
- p) **Ukládejte baterie mimo dosah dětí.**
- q) **Uchovejte originální dokumentaci k tomuto výrobku pro budoucí odkazy.**
- r) **Není-li zařízení používáno, vyjměte z něj baterii.**
- s) **Provádějte řádnou likvidaci baterie.**
- t) **V zařízení nekombinujte bateriové články různého data výroby, kapacity, velikosti nebo typu.**
- u) **Nevyjímejte baterii z originálního obalu dřív, než bude použita.**
- v) **Dodržujte polaritu vložených baterií plus (+) a minus (-) a zajistěte používání baterií správným způsobem.**

SYMBOLY

	Aby se omezilo nebezpečí zranění, uživatel si musí přečíst návod k obsluze
	Varování
	Používejte ochranu sluchu
	Používejte pomůcky pro ochranu očí
	Používejte protiprachovou masku (respirátor)
	NEHLEĎTE DO PAPRSKU

	LASEROVÉ ZÁŘENÍ
	Před výměnou příslušenství zajistěte, aby byla z nářadí vyjmuta baterie
	Používejte ochranné rukavice
	Nevystavujte ohni
	Akumulátory se mohou při nesprávném způsobu likvidace dostat do systému koloběhu vody, což může ohrozit vlastní ekosystém. Dosloužilé akumulátory nelikvidujte jako netříděný komunální odpad
	Dřevo
	Nesprávně
	Správně
	Zamknout
	Odemknout
	Kotouč TCT
	Akumulátor Li-Ion. Tento výrobek byl označen symbolem „tříděný odpad“ pro všechny jednotlivé a složené akumulátory. Proto musí být s ohledem dopadu na životní prostředí po dosloužení recyklován nebo demontován. Akumulátory obsahují nebezpečné látky, proto mohou být nebezpečné pro životní prostředí a lidské zdraví.



Vysloužilé elektrické přístroje by neměli být vyhazovány společně s odpadem z domácnosti. Nářadí recyklujte ve sběrnách zřízených k tomuto účelu. O možnostech recyklace se informujte na místních úřadech nebo u prodejce.

SEZNAM KOMPONENTŮ

- 1 PROVOZNÍ RUKOJEŤ
- 2 HORNÍ PEVNÝ OCHRANNÝ KRYT
- 3 KRYT MOTORU
- 4 SPODNÍ OTOČNÝ OCHRANNÝ KRYT
- 5 SKLÁDACÍ PRACOVNÍ VZPĚRY
- 6 MONTÁŽNÍ OTVORY
- 7 DESKA S ŘEZNOU ŠTĚRBINOU
- 8 POJISTNÁ RUKOJEŤ POKOSU
- 9 UVOLNĚNÍ ARETACE POKOSU
- 10 PŘEDNÍ OPĚRNÁ PATKA
- 11 STUPNICE POKOSU
- 12 VODÍTKO
- 13 ZÁMEK KOTOUČE
- 14 PŘÍDRŽNÁ PRACOVNÍ PÁKA
- 15 STUPNICE ÚHLOVÝCH ŘEZŮ
- 16 RAMENO ZDVIHU S CHRÁNIČEM
- 17 PŘÍPOJNÉ MÍSTO ODSÁVÁNÍ
- 18 SPOUŠTĚCÍ SPÍNAČ
- 19 ODJIŠŤOVACÍ PÁKA
- 20 STAVITELNÝ ŠROUB HLOUBKY ŘEZU
- 21 ZAJIŠŤOVACÍ ČEP
- 22 POSUVNÁ ZAJIŠŤOVACÍ RUKOJEŤ
- 23 POSUVNÍKY
- 24 POJISTNÁ RUKOJEŤ ÚHLOVÉHO ŘEZU
- 25 RUKOJEŤ PŘÍDRŽNÉ PRACOVNÍ PÁKY
- 26 AKUMULÁTOROVÝ BLOK *
- 27 UVOLŇOVACÍ TLAČÍTKO AKUMULÁTOROVÉHO BLOKU *
- 28 LASER
- 29 SPÍNAČ LASERU
- 30 KRYT ŠROUBU ŘEZNEHO KOTOUČE (VIZ OBR. C1)

31 ŠROUB KRYTU (VIZ OBR. C1)
32 VNITŘNÍ PŘÍRUBA (VIZ OBR. C2)
33 ŘEZNÝ KOTOUČ (VIZ OBR. C2)
34 VNĚJŠÍ PŘÍRUBA (VIZ OBR. C2)
35 TLAČÍTKO ZÁMKU HŘÍDELE (VIZ OBR. C2)
36 PRACHOVÝ SÁČEK (VIZ OBR. F)

* Standardní dodávka nemusí obsahovat veškeré vyobrazené či popsané příslušenství.

TECHNICKÉ ÚDAJE

Typ **WX845 WX845.9 (845 - označení strojního zařízení, zástupce akumulátorové pokosové pily)**

	WX845	WX845.9
Jmenovité napětí	20 V \equiv Max**	
Otáčky naprázdno	3200/min	
Průměr řezného kotouče	216mm	
Řezná kapacita		
Pokos 0°/úkos 0°	220 x 70 mm	
Pokos 0°/ úkos 45°	220 x 41 mm	
Pokos 45°/ úkos 0°	155 x 70 mm	
Pokos 45°/ úkos 45°	155 x 41 mm	
Kapacita úhlových řezů	0~45°	
Kapacita pokosových řezů	0~45° L&R	
Hmotnost stroje	12.5kg	11.5kg

** Napětí měřené bez zátěže. Počáteční napětí baterie dosáhne maximálně 20 voltů. Jmenovité napětí je 18 voltů.

INFORMACE TÝKAJÍCÍ SE HLUČNOSTI

Naměřená hladina akustického tlaku	$L_{pA} = 92.2\text{dB(A)}$
Naměřený akustický výkon	$L_{wA} = 105.2\text{dB(A)}$
$K_{pA} \& K_{wA}$	3dB(A)

Používejte ochranu sluchu

Uvedené hodnoty emisí hluku byly měřeny podle standardních zkušebních metod a lze je použít jako nástroj pro srovnání s jinými.
Deklarované hodnoty emisí hluku lze také použít k předběžnému posouzení expozice.



VAROVÁNÍ: Podle následujících příkladů a dalších změn způsobu použití se v závislosti na způsobu použití nástroje, a zejména při práci s jakým typem obrobku, může emise hluku ze skutečného použití elektrického nástroje lišit od deklarované hodnoty. Jak je nářadí používáno a jaké materiály budou řezány nebo vrtány.
Nářadí musí být v dobrém stavu a musí být prováděna jeho řádná údržba.
S nářadím musí být používáno správné příslušenství, a toto příslušenství musí být ostré a v dobrém stavu. Pokud používáte jakékoli příslušenství proti hluku. Nástroj se používá v souladu s jeho konstrukcí a zamýšleným použitím těchto pokynů.



VAROVÁNÍ: Chcete-li být přesní, odhad doby působení vibrací v aktuálních podmínkách při použití tohoto nářadí by měl brát v úvahu také všechny části pracovního cyklu, jako jsou doby, kdy je nářadí vypnuto a kdy je v chodu ve volnoběžných otáčkách, ale ve skutečnosti neprovádí žádnou práci. Doba působení vibrací tak může být během celkové pracovní doby značně zkrácena.
Pomáhá minimalizovat riziko vystavení hluku. **VŽDY používejte ostré sekáče, vrtáky a nože.** Provádějte údržbu tohoto nářadí podle těchto pokynů a zajistíte jeho řádné mazání (je-li to vhodné). Pokud chcete nástroj používat pravidelně, měli byste si zakoupit příslušenství odolné proti hluku.

PŘÍSLUŠENSTVÍ

	WX845	WX845.9
Akumulátorový blok (WA3553)	1	/
Nabíječka (WA3880)	1	/
Řezný kotouč do dřeva (WA8201)	1	1
Klíč na řezný kotouč	1	1
Prachový sáček	1	1
Skládací pracovní vzpěry	2	2
Pracovní předřzná páka	1	1

Doporučujeme zakoupit příslušenství u stejného prodejce, u kterého jste koupili nářadí. Pro další detaily prodávajte obal příslušenství. Personál obchodu vám může pomoci a poradit.

NÁVOD NA POUŽITÍ





POZNÁMKA: Před tím než začnete nářadí používat, přečtěte si pečlivě manuál.

Použití výrobku

Pokosová pila je určena jako stacionární stroj pro přímé a podélné řezy do dřeva. Je možné provádět i horizontální pokosové úhly vlevo a vpravo 0 ~ 45° a vertikální šikmé úhly 0° až + 45°.

SESTAVENÍ A POUŽÍVÁNÍ

Postup	OBR.
PŘED ZAHÁJENÍM PRÁCE	
Vyjmutí baterie	Viz Obr. A1
Nabíjení baterie	Viz Obr. A2
Nasazení baterie	Viz Obr. A3
SESTAVENÍ	
Upevnění k pracovní stoličce  VAROVÁNÍ: Vždy se ujistěte, že je pokosová pila bezpečně namontována na pracovní stůl nebo na schválený pracovní stojan.	Viz obr. B
Instalace a sejmутí řezného kotouče POZNÁMKA: 1. Povolte, ale neodstraňujte šroub ochranného krytu; 2. Neodstraňujte žádné další šrouby; 3. Před výměnou řezného kotouče stiskněte a držte tlačítko zámku hřídele a otáčejte řezným kotoučem, dokud nezaskočí (uslyšíte „cvaknutí“).  VAROVÁNÍ: Vždy před výměnou řezného kotouče vyjměte akumulátorový blok!  VAROVÁNÍ: Kryt řezného kotouče musí být před řezáním správně umístěn a šroub krytu řezného kotouče musí být bezpečně zašroubován. UPOZORNĚNÍ: Nikdy nestláchejte tlačítko zámku hřídele, pokud je řezný kotouč v záběru nebo pokud dobíhá.	Viz obr. C1-C3

Instalace pracovní přídržné páky

S pákou vlevo zdvihnete sestavu přes vodítko do vodicích čepů. Otočte přídržnými rukojetmi přes hřídel a zajistěte je.

POZNÁMKA:

Páka by se měla pohybovat hladce, ale neměla by padat.

Pokud je příliš volná, utáhněte šrouby přídržné rukojeti.

Viz obr. D

Instalace pracovních vzpěr

Skládací pracovní vzpěry usnadňují řezání dlouhých obrobků.

Chcete-li je nainstalovat, stiskněte konce k sobě, zasuňte do otvorů ve stole a nechejte pružinu vyskočit ven.

Viz obr. E

Přípevnění/sejmutí prachového sáčku

POZNÁMKA: Při používání pily mějte k otvoru pro odsávání prachových nečistot připojeno odsávací zařízení.

Viz obr. F

Umístění obrobku



VAROVÁNÍ: VŽDY zajistěte, aby byl před provedením řezu obrobek zapřen po celé své délce o vodítko. Pokud bude mezi obrobkem a vodítkem ponechána mezera, může dojít k zaseknutí řezného kotouče v řezné drážce a k následnému odmrštění obrobku.

Neprovádějte řezy prohnutých obrobků, které nemohou být v plném kontaktu s vodítkem.

POZNÁMKA: Upravte přední opěrnou patku (10) tak, aby se dotýkala pouze podpůrného stolu, abyste předešli možnosti zhroupení vpřed.

Zámek posuvu

POZNÁMKA: Pilu je možné používat jako pevnou nebo jako posuvnou. Upevněnou v zadní poloze pro rychlé a snadné řezání úzkých obrobků. V posuvném režimu k řezání rozměrnějších obrobků. Posuvníky musí být také zajištěny při přepravě pily.

Viz obr. G

Nastavení pokosu

POZNÁMKA: 1. Přední opěrná patka (10) vyžaduje seřízení tak, aby se pouze dotýkala opěrné pracovní plochy, aby se zastavilo vyklápění pily směrem dopředu.

2. Můžete použít přednastavené polohy 0°, 15°, 22,5°, 30°, 45° vlevo nebo vpravo uvolněním aretače pokosu při otáčení rukojeti zámku pokosu. Zarážka pokosu se usadí v jednom z dorazových zářezů, umístěných v rámu pokosového stolu.

 **VAROVÁNÍ:** Vždy utáhněte rukojet zámku pokosu, NEPOUŽÍVEJTE pouze aretační zarážku.

Nastavení úhlu řezu

 **VAROVÁNÍ: PŘED** provedením řezu VŽDY pevně utáhněte pojistnou rukojet úhlu řezu. Pokud tak neučiníte, může během řezu dojít k pohybu ramene pily.

Složení úhlové řezy

 **VAROVÁNÍ:** VŽDY věnujte zvláštní pozornost při provádění nastavení složených pokosových řezů v důsledku interakce nastavení dvou úhlů.

 **VAROVÁNÍ:** Přítlačnou páku obrobku, PŘIDRŽNOU PRACOVNÍ PÁKU, lze použít pro běžné řezy a vaše ruce zůstanou v bezpečí. Některé neobvyklé řezy mohou vyžadovat odstranění přítlačné páky, PŘIDRŽNÉ PRACOVNÍ PÁKY.

Nastavení hloubky řezu

Hloubka řezu je nastavena z výroby, ale v případě potřeby ji lze mírně upravit.

PROVOZ

 **VAROVÁNÍ:** Nikdy neprovádějte žádné řezy, pokud není obrobek zajištěn na pracovním stole a přítlačen k vodítku.

 **VAROVÁNÍ:** Aby bylo zajištěno, že dráha kotouče je bez překážek, před provedením jakýchkoli řezů na obrobku vždy proveďte nejprve řez naprázdno bez pily pod proudem.

1. LINIE MINIMÁLNÍ DÉLKY

 **VAROVÁNÍ:** Zkontrolujte a ujistěte se, že obrobek přesahuje linii MINIMÁLNÍ DÉLKY vyznačené na vodítku.

Viz obr. H

Viz obr. I

Viz obr. J

Viz obr. K

Viz obr. L1 a L2

2. Spouštěcí spínač

POZNÁMKA:

1. Zajišťovací čep by se měl používat pouze při přenášení nebo skladování pily. Před řezáním zajišťovací čep vytáhněte, abyste uvolnili hlavu pily.
2. Při používání pily mějte k otvoru pro odsávání prachových nečistot připojeno odsávací zařízení.

 **VAROVÁNÍ:** Abyste zabránili poranění ostrým řezným kotoučem, nedávejte prosím ruce do prostoru okolo desky s řeznou štěrbinou.

UPOZORNĚNÍ: Tato pokosová pila není určena k řezání kovů, zdiva ani cementových desek vyztužených vlákny. Nepoužívejte žádné brusné kotouče.

3. Řezání

 **VAROVÁNÍ:** Nezačnete řezat, dokud se řezný kotouč nebude stabilně otáčet. PŘED vyjmutím obrobku počkejte, až se rotující řezný kotouč zcela zastaví.

4. Uskladnění

Viz obr. M1 a M2

Viz obr. N

Viz obr. O

ÚDRŽBA

VAROVÁNÍ: Před prováděním jakékoli údržby nebo servisu vyjměte akumulátor.

K čištění zařízení nikdy nepoužívejte vodu ani chemické čisticí prostředky. Čistěte suchým hadříkem. Elektrická zařízení skladujte vždy na suchém místě. Větrací otvory motoru udržujte čisté. Udržujte všechny pracovní ovládací prvky bez nánosů prachu. Pokud se ve větracích otvorech objevují jiskry, jde o běžný jev a nedojde k poškození vašeho elektrického zařízení.

PRO AKUMULÁTOROVÁ NÁŘADÍ

Rozsah okolní teploty, pro použití a skladování nářadí a akumulátoru je 0°C-45°C.
Doporučený rozsah okolní teploty pro nabíjecí systém v průběhu nabíjení je 0°C-40°C.

OCHRANA ŽIVOTNÍHO PROSTŘEDÍ

 Vysloužilé elektrické přístroje by neměli být vyhazovány společně s odpadem z domácnosti.
■ Nářadí recyklujte ve sběrnách k tomu účelu zřízených. O možnostech recyklace se informujte na místních úřadech nebo u prodejce.

PROHLÁŠENÍ O SHODĚ

Naše společnost,
Positec Germany GmbH
Grüner Weg 10, 50825 Cologne, Germany

Prohlašujeme, že produkt

Popis **Akumulátorová pokosová pila WORX**
Typ **WX845 WX845.9 (845 - označení strojního
zařízení, zástupce akumulátorové pokosové
pily)**

Určení **řezání dřeva a obdobných materiálů**

Splňuje následující směrnice:

2006/42/EC

2014/30/EU

2011/65/EU&(EU)2015/863

Splňované normy

EN 62841-1

EN 62841-3-9

EN 55014-1

EN 55014-2

Osoba oprávněná uspořádat technický soubor,

Name Marcel Filz

Address Positec Germany GmbH

Grüner Weg 10, 50825 Cologne, Germany



97

2019/12/09

Allen Ding

Zástupce vrchní konstrukční kanceláře, Testování &
Certifikace

Positec Technology (China) Co., Ltd

18, Dongwang Road, Suzhou Industrial

Park, Jiangsu 215123, P. R. China

VŠEOBECNÉ BEZPEČNOSTNÉ UPOZORNENIA

! **VAROVANIE:** Prečítajte si všetky bezpečnostné varovania, pokyny, zoznámte sa s ilustráciami a technickými údajmi dodanými s týmto elektrickým náradím. Nedodržanie akýchkoľvek nižšie uvedených pokynov môže mať za následok úraz elektrickým prúdom, vznik požiaru alebo vážneho úrazu.

Odoľte si všetky varovania a inštrukcie pre budúcu potrebu.

Výraz „elektrické ručné náradie“ vás vo varovaniach odkazuje buď na náradie na elektrický pohon (napájané z elektrickej siete) alebo na akumulátorové náradie (napájané z akumulátora).

1) Bezpečnosť na pracovisku

- a) **Udržujte pracovisko čisté a dobre osvetlené.** Pracovisko plné nepotrebných predmetov alebo slabo osvetlené zvyšuje možnosť úrazu.
- b) **Nepoužívajte elektrické ručné náradie v prostredí náchylnom na explóziu, ako napríklad v prítomnosti horľavých tekutín, plynov alebo prachu.** Elektrické ručné náradie vytvára iskry, ktoré môžu vznietiť prach alebo výpary.
- c) **Udržujte deti a prízerajúcich sa v dostatočnej vzdialenosti pri práci s elektrickým ručným náradím.** Strata pozornosti môže viesť k strate kontroly nad náradím.

2) Bezpečnosť pri práci s elektrinou

- a) **Prípojky elektrického ručného náradia musia byť zhodné so zástrčkami.** Nemoďifikujte prípojku žiadnym spôsobom. Nepoužívajte spolu s uzemneným ručným náradím žiadne adaptérové prípojky, ktoré neumožňujú ochranu uzemnením. Pôvodné prípojky a k nim prislúchajúce zástrčky znižujú riziko úrazu elektrickým prúdom.
 - b) **Vyhýbajte sa kontaktu s uzemnenými povrchmi, ako napríklad rúrkami, radiátormi, sporákmi a chladničkami.** Keď je vaše telo spojené s uzemneným predmetom alebo stojí na uzemnenom území, je zvýšené riziko elektrického šoku.
 - c) **Nevystavujte ručné náradie dažďu alebo vlhkým podmienkam.** Keď sa voda dostane pod povrch elektrického ručného náradia, je zvýšené riziko elektrického šoku.
 - d) **Nezaobchádzajte s káblom prípojky necitlivo.** Nikdy si nepriťahuje elektrické ručné náradie k sebe pomocou kábla, neťahajte ho za sebou pomocou kábla a nevytrhávajte kábel zo zástrčky aby ste ručné náradie vyplli. Nevystavujte kábel vysokým teplotám, oleju, ostrým hranám alebo pohyblivým častiam. Poškodené alebo zamotané káble môžu viesť k zvýšenému riziku elektrického šoku.
 - e) **Pri práci s ručným náradím v exteriéri použite predlžovací kábel vhodný na použitie v exteriéri.** Použitím kábla vhodného na použitie v exteriéri redukuje riziko vzniku elektrického šoku.
 - f) **Pokiaľ je práca s ručným náradím vo vlhkých podmienkach nevyhnutná, použite napájanie chránené ističom typu prúdový chránič (RCD).** Použitie RCD ističa redukuje riziko vzniku elektrického šoku.
- ## 3) Osobná bezpečnosť
- a) **Buďte sústredení, sledujte, čo robíte, a pri práci s ručným náradím sa riadte zdravým rozumom.** Nepoužívajte ručné náradie, keď ste unavení alebo pod vplyvom omamných látok, alkoholu alebo liekov. Moment nepozornosti pri práci s ručným náradím môže viesť k vážnemu osobnému zraneniu.
 - b) **Použite osobné ochranné pomôcky.** Vždy noste ochranu očí. Ochranné pomôcky, ako napríklad protiprachová maska, topánky s protišmykovou podrážkou alebo chrániče sluchu použité v príslušných podmienkach pomáhajú redukovat' vážne osobné zranenia.
 - c) **Predíd'te neúmyselnému zapnutiu.** Uistite sa, že prepínač je vo vypnutej pozícii, pred tým, než zapojíte náradie do elektriny a/alebo k akumulátoru, pri zdvihnutí alebo nosení náradia. Nosenie náradia s prstom na prepínači alebo aktívneho náradia, ktoré je zapnuté, zvyšuje možnosť úrazu.
 - d) **Odstáňte akékoľvek nastavovacie kľúče alebo kľúče na matice a skrutky pred tým, než zapnete ručné náradie.** Nastavovací alebo iný kľúč ponechaný pripevnený na rotujúcej časti ručného náradia môže spôsobiť osobný úraz.
 - e) **Neprečunujte sa.** Udržujte si stabilitu a pevnú zem pod nohami za každých podmienok. Umožňuje vám to lepšiu kontrolu nad ručným náradím v neočakávaných situáciách.
 - f) **Oblečte sa náležite. Nenoste voľné oblečenie alebo šperky.** Svoje vlasy a voľné oblečenie držte mimo dosahu pohyblivých častí. Voľné oblečenie, šperky alebo dlhé vlasy sa môžu do pohyblivých častí zachytiť.
 - g) **Pokiaľ sú zariadenia nastavené na spojenie so zariadeniami na zachytávanie a extrakciu prachu, uistite sa, že sú náležite využité a pripojené.** Použitím zberača prachu redukuje riziká spojené s prachom.
 - h) **Nedovoľte, aby ste vd'aka skúsenostiam získaným častým používaním elektrického náradia prestali dodržiavať základy bezpečného použitia.** Neopatrný úkon môže spôsobiť vážny úraz v priebehu zlomku sekundy.
- ## 4) Použitie a údržba ručného náradia
- a) **Nepreťažujte ručné náradie.** Použite správne ručné náradie na danú činnosť. Správne ručné náradie spraví prácu lepšie a v medziach, na ktoré bolo navrhnuté.
 - b) **Nepoužívajte ručné náradie, pokiaľ sa**

- prepínač neprepína medzi zapnutím a vypnutím.** Akékoľvek ručné náradie, ktoré nie je kontrolovateľné prepínačom, je nebezpečné a musí byť opravené.
- c) Pred akýmkoľvek nastavením, výmenou násad alebo uskladnením elektrického náradia vytiahnite sieťovú zástrčku zo zásuvky alebo, ak to bude možné, vytiahnite akumulátor.** Takéto preventívne bezpečnostné opatrenia redukujú riziko náhodného zapnutia ručného náradia.
- d) Keď ručné náradie nepoužívate, skladujte ho mimo dosahu detí a nedovoľte osobám, ktoré nemajú skúsenosti s prácou s ručným náradím alebo neboli oboznámené s týmito inštrukciami, dotýkať sa náradia.** Ručné náradie je nebezpečné v rukách netrénovanej osoby.
- e) Vykonávajte pravidelnú údržbu elektrického náradia a príslušenstva.** Skontrolujte chybné pripojenia alebo spojenia pohyblivých častí, zlomené časti alebo iné okolnosti, ktoré by mohli ovplyvniť funkčnosť ručného náradia. Pri poškodení musí byť pred použitím najprv elektrické ručné náradie opravené. Mnoho úrazov vzniká preto, že je elektrické ručné náradie zle udržiavané.
- f) Udržujte rezacie nástroje ostré a čisté.** Náležite udržiavané rezacie nástroje s ostrými rezacími hranami sú menej náchylné na „zaseknutie“ a sú ľahšie ovládateľné.
- g) Používajte elektrické náradie v súlade týmito pokynmi, berte pritom do úvahy pracovné podmienky a druh vykonávanej práce.** Ak sa elektrické náradie použije na iné účely, než na čo je určené, môže dochádzať k nebezpečným situáciám.
- h) Rukoväte a povrchy držiadiel udržiajte suché, čisté, bez mazív a tukov.** Šmykľavé rukoväte a držiadla neumožňujú bezpečnú manipuláciu a obsluhu náradia v neočakávaných situáciách.
- 5) Používanie a starostlivosť o batériové elektrické náradie**
- a) Nabíjajte iba nabíjačkou určenou výrobcom.** Nabíjačka, ktorá je vhodná na jeden typ bloku batérií, môže pri použití s iným typom batérií spôsobiť požiar.
- b) Elektrické náradie používajte iba s určeným typom bloku batérií.** Použitie akéhokoľvek iného typu batérií môže zvýšiť riziko zranenia a požiaru.
- c) Ak sa blok batérií nepoužíva, neukladajte ho do blízkosti iných kovových predmetov, ako sú sponky na papier, mince, kľúče, klince, skrutky alebo iné drobné kovové predmety, ktoré by mohli skratovať kontakty.** Skratovanie kontaktov batérie môže viesť k popáleninám alebo vzniku požiaru.
- d) Pri nesprávnom používaní môže z batérie vystreknuť kvapalina; vyhýbajte sa styku s ňou.** Ak dôjde k styku kvapaliny s pokožkou, opláchnite zasiahnuté miesto vodou. Ak sa kvapalina dostane do očí, ihneď vyhľadajte lekársku pomoc. Kvapalina, ktorá uniká z batérie, môže spôsobiť podráždenie a poleptanie.
- e) Akumulátor alebo náradie, ktoré je poškodené alebo upravené, nepoužívajte.** Poškodené alebo upravené akumulátory môžu mať nepredvídateľné chovanie s následkom požiaru, explózie alebo s nebezpečenstvom úrazu.
- f) Akumulátor alebo náradie nevyhadzujte do ohňa alebo ho nevystavujte nadmerným teplotám.** Pri vhození do ohňa alebo vystavení teploty nad 130 °C môže dôjsť k explózii.
- g) Dodržiavajte všetky pokyny pre nabíjanie a akumulátor alebo náradie nenabíjajte mimo teplotný rozsah špecifikovaný v tomto návode.** Nesprávne nabíjanie alebo nabíjanie pri teplotách mimo špecifikovaný rozsah môže poškodiť akumulátor a zvýšiť riziko požiaru.
- 6) Servis**
- a) Servisné práce na náradí nechajte vykonať kvalifikovaných pracovníkov s použitím originálnych náhradných dielov.** Výsledkom bude trvalá bezpečnosť pri práci s elektrickým náradím.
- b) Poškodené akumulátory nikdy neopravujte.** Servis akumulátorov by mal byť prevedený iba výrobcom alebo autorizovaným servisným zástupcom.

BEZPEČNOSTNÉ POKYNY PRE POKOSOVÉ PÍLY

- a) Pokosové píly sú určené na rezanie dreva alebo výrobkov, nemôžu byť použité s brúsnymi reznými kotúčmi pre rezanie železných materiálov, ako sú tyče, pruhy, potrubia atď.** Abrázivny prach spôsobuje zaseknutie pohyblivých častí, ako je napríklad spodný ochranný kryt. Iskry z abrazívneho rezania opalujú spodný ochranný kryt, zárezovú vložku a ďalšie plastové diely.
- b) Ak je to možné, vždy upevnite obrobok pomocou svoriek.** Ak podopierate obrobok rukou, musíte ju mať vždy vo vzdialenosti najmenej 100 mm od oboch strán rezného kotúča. Nepoužívajte túto pílu na rezanie príliš drobných obrobkov, ktoré nemožno bezpečne upnúť alebo držať rukou. Ak je vaša ruka príliš blízko rezného kotúča, vzniká zvýšené riziko zranenia pri kontakte s rezným kotúčom.
- c) Obrobok musí byť v nehybnej polohe a musí byť upnutý alebo zapretý k vodičku rezu, tak aj k reznému stolu.** Žiadnym spôsobom netlačte obrobok do rezného kotúča ani žiadnym spôsobom nereže "od ruky". Neupnuté alebo pohybujúce sa obroby môžu byť odmrštené vysokou rýchlosťou, čo môže spôsobiť zranenie.
- d) Pílu prejdite cez obrobok.** Pílu z obrobku nevytáhnajte. Ak chcete vykonať rez, zdvihnite pílovú hlavu a vytiahnite ju z obrobku bez rezania, spustíte motor, zatlačte pílovú hlavu dole a pílu prejdite cez obrobok. Rezanie ťažným zdvihom

pravdepodobne spôsobí, že rezný kotúč vyjde na hornú časť obrobku a prudko odmrští zostavu rezného kotúča smerom k obsluhu.

- e) Nikdy nepresahujte rukou cez zamýšľanú líniu rezu z prednej strany, ani zo zadnej strany rezného kotúča. Podopretie obrobku "rukou cez líniu rezu", tj. Držanie obrobku na pravej strane rezného kotúča ľavou rukou alebo naopak, je veľmi nebezpečné.**
- f) Nedotýkajte sa žiadnou rukou vodítka rezu v kratšej vzdialenosti ako 100 mm z oboch strán rezného kotúča pre odstránenie drevených úlomkov ani z akéhokoľvek iného dôvodu, ak sa rezný kotúč otáča. Blízkosť rezného kotúča pri ruke nemusí byť úplne zrejmalá a môžete sa tak vážne zraniť.**
- g) Pred vykonaním rezu obrobok skontrolujte. Ak je obrobok ohnutý alebo zdeformovaný, upnite ho vonkajšou vyklenutou stranou smerom k vodítku. Vždy sa uistite, že medzi obrobkom, vodidlom rezu a stolom nie je pozdĺž línie rezu žiadna medzera. Ohýbané alebo zdeformované obrobky sa môžu otáčať alebo posúvať a pri rezaní môžu spôsobiť väzbu s rotujúcim rezným kotúčom. V obrobku by nemali byť žiadne klince ani cudzie predmety.**
- h) Nepoužívajte pílu, ak sa na rezacom stole vyskytujú akékoľvek nástroje, zvyšky dreva atď., s výnimkou obrobku. Malé zvyšky alebo voľné kúsky dreva alebo iné predmety, ktoré prídu do styku s rotujúcim kotúčom, môžu byť odmrštené vysokou rýchlosťou.**
- i) Režte vždy iba jeden obrobok. Naskladanie viac obrobkov na seba nie je možné primerane upnúť alebo vystužiť a pri rezaní môžu spôsobiť väzbu s rotujúcim rezným kotúčom alebo dôjde k ich posunu.**
- j) Pred použitím sa uistite, že je pokosová píla upevnená alebo umiestnená na vodorovnej, pevnej pracovnej ploche. Vodorovná a pevná pracovná plocha znižuje riziko instability pokosovej píly.**
- k) Naplánujte si svoju prácu. Pri každej zmene nastavenia uhla šikmého rezu alebo pokosu sa uistite, že je nastaviteľné vodítko správne nastavené tak, aby sa o neho obrobok opieral, a že nebude prekážať reznému kotúču ani systému ochrany. Bez zapnutia píly, spínač v polohe "ZAP", a bez upnutého obrobku na stole pohybné rezným kotúčom úplným simulovaným rezom, aby ste sa uistili, že ide o pohyb voľne bez prekážok alebo či nehrozí nebezpečenstvo rezu do vodidla.**
- l) Zaisťte dostatočnú oporu, ako sú nástavce stola, kozy na rezanie dreva atď., pre obrobok, ktorý je širší alebo dlhší ako je doska stola. Obrobky dlhšie alebo širšie než pokosový rezací stól sa môžu nakloniť, pokiaľ nie sú bezpečne podoprené. Ak sa odrezaný kus alebo obrobok nakloní, môže spôsobiť zdvih spodného krytu píly, alebo jeho odmrštenie rotujúcim rezným kotúčom.**
- m) Nepoužívajte ako náhradu za rozšírenie stola alebo ako ďalšiu podporu pomoc inej**

osoby. Nestabilná opora obrobku môže spôsobiť, že sa rezný kotúč v priebehu vykonávania rezu zasekne, alebo sa obrobok posunie, pričom vás a vášho pomocníka odmrští do oblasti rotujúceho rezného kotúča.

- n) Odrezaný kus nesmie byť zovretý alebo tlačенý žiadnymi prostriedkami proti reznému kotúču. Ak je pohyb obmedzený, tj. pomocou dĺžkových dorazov, môže sa odrezaný kus zaklíniť proti reznému kotúču a môže tak dôjsť k jeho prudkému odmršteniu.**
- o) Vždy používajte svorku alebo prípravok určený k riadnemu podopretiu okrúhleho materiálu, ako sú tyče alebo potrubia. Tyče majú tendenciu počas rezania skĺzavať, čo spôsobuje, že sa rezný kotúč "zahryzne" a obrobok držaný rukami bude zlatňuhnutý do ostria rezného kotúča.**
- p) Pred kontaktom s obrobkom nechajte rezný kotúč dosiahnuť plnú rýchlosť. Tým sa zníži riziko odmrštenia obrobku.**
- q) Pokiaľ dôjde k zaseknutiu obrobku alebo rezného kotúča, pokosovú pílu vypnite. Počkajte, až sa všetky pohyblivé časti úplne zastavia a odpojte zástrčku napájacieho kábla od zdroja napájania alebo vyberte akumulátor. Potom uvoľnite zaseknutý materiál. Pokračovanie v realizácii reze so zaseknutým obrobkom môže spôsobiť stratu kontroly alebo poškodenie pokosovej píly.**
- r) Po dokončení rezu uvoľnite spínač, pridržte hlavu píly v spodnej polohe a pred vybratím odrezaného kusa počkajte, až sa rezný kotúč úplne zastaví. Manipulácia rúk v oblasti dobiehajúceho rezného kotúča je nebezpečná.**
- s) Hold the handle firmly when making an incomplete cut or when releasing the switch before the saw head is completely in the down position. The braking action of the saw may cause the saw head to be suddenly pulled downward, causing a risk of injury.**
- t) Používajte iba rezné kotúče odporúčané výrobcom, ktoré zodpovedajú EN 847-1, ak sú určené pre drevo a podobné materiály.**

VŠEOBECNÉ BEZPEČNOSTNÉ VÝSTRAHY TÝKAJÚCE SA LASERA

 **VAROVANIE: Prečítajte si všetky bezpečnostné výstrahy a všetky pokyny.** Nedodržanie varovaní a pokynov môže viesť k vážnemu zraneniu.

Všetky výstrahy a bezpečnostné pokyny uschovajte na ďalšie použitie.

Tieto lasery bežne nepredstavujú nebezpečenstvo pre zrak, hoci pozeranie sa do lúča môže spôsobiť náhlu slepotu.

Nepozerajte sa priamo do laserového lúča. Nebezpečenstvo môže vzniknúť vtedy, keď úmyselne

pozeráte do lúča. Dodržiavajte všetky nasledujúce bezpečnostné predpisy:

1. Laser sa musí používať a udržiavať v súlade s pokynmi výrobcu.
2. Lúčom nikdy nemierte na žiadnu osobu alebo objekt, okrem obrobku.
3. Laserový lúč nesmie byť zámerne namierený na iné osoby a musí sa zabrániť jeho nasmerovaniu na oči osoby v čase dlhšom ako 0,25 sekundy.
4. Vždy sa uistite, že laserový lúč je namierený na pevný obrobok bez reflexných plôch. Prípustné sú napríklad drevo alebo povrchy s hrubým povlakom. Na laserové aplikácie nie je vhodný jasný, lesklý, reflexný ocelový plech alebo podobný materiál, pretože reflexný povrch môže nasmerovať laserový lúč späť na operátora.
5. Laserové zariadenie nevymieňajte za iný typ. Opravy musí vykonávať výrobca alebo autorizovaný zástupca.
6. UPOZORNENIE: Používanie iných ovládacích prvkov alebo vykonávanie úprav, okrem tu uvedených, môže mať za následok vystavenie sa nebezpečnému žiareniu.

Ďalšie bezpečnostné upozornenia pre laser triedy 2

Laserové zariadenie použité v tomto nariadení patrí do triedy 2 s maximálnym vyžarovacím výkonom 1 mW pri vlnovej dĺžke 650 nm.





Laserové žiarenie triedy 2, nepozerajte do laserového lúča













BEZPEČNOSTNÉ VAROVANIA TÝKAJÚCE SA BATÉRIÍ



- a) **Nepokúšajte sa demontovať, rozoberať alebo rozrezávať batérie alebo jej články.**
- b) **Batériu neskratujte. Neukladajte batérie náhodne v škatuliach alebo v zásuvkách, kde by mohlo dôjsť k ich vzájomnému skratovaniu alebo k skratovaniu spôsobenému inými predmetmi.** Ak sa batéria nepoužíva, udržiajte ju v bezpečnej vzdialenosti od sponiek na papieri, minci, kľúčov, klincov, skrutiek alebo iných malých kovových predmetov, ktoré môžu spôsobiť prepojenie kontaktov batérie. Skratovanie kontaktov batérie môže spôsobiť popáleniny alebo požiar.
- c) **Nevystavujte batériu pôsobeniu tepla alebo ohňa. Vyvarujte sa skladovania batérií na otvorenom slnku.**
- d) **Nevystavujte batériu mechanickým rázom.**
- e) **Ak dôjde k úniku kvapaliny z batérie, zabráňte tomu, aby sa táto kvapalina dostala do kontaktu s pokožkou alebo aby zasiahla oči. Ak dôjde k takému kontaktu, zasiahnuté miesto umyte značným množstvom vody a vyhľadajte lekárske ošetrovanie.**
- f) **Ak dôjde k požitiu kvapaliny z batérie, vyhľadajte okamžite lekárske ošetrovanie.**
- g) **Udržujte batérie čisté a suché.**

- h) **Ak sú svorky batérie znečistené, utrite ich čistou a suchou handričkou.**
- i) **Batéria musí byť pred použitím nabitá. Vždy postupujte podľa uvedených pokynov a používajte správny postup nabíjania.**
- j) **Nenechávajte batériu nabíjať, ak nebude batéria použitá.**
- k) **Po dlhodobom uložení budete možno musieť vykonať niekoľko cyklov nabíjania a vybíjania, aby batéria dosiahla svoj maximálny výkon.**
- l) **Batéria poskytuje najvyšší výkon, ak sa používa pri bežnej izbovej teplote (20 °C ± 5 °C).**
- m) **Pri likvidácii batérií oddeľte od seba batérie s odlišnými elektrochemickými systémami.**
- n) **Vykonávajte nabíjanie iba v nabíjačke, ktorá je špecifikovaná spoločnosťou WORX. Nepoužívajte inú nabíjačku, než je nabíjačka špeciálne dodaná na použitie s týmto zariadením.** Nabíjačka, ktorá je vhodná pre jeden typ batérie, môže pri použití iného typu batérie vytvárať riziko spôsobenia požiaru.
- o) **Nepoužívajte žiadnu batériu, ktorá nie je určená na použitie s týmto zariadením.**
- p) **Ukladajte batérie mimo dosahu detí.**
- q) **Uchovajte originálnu dokumentáciu k tomuto výrobku na budúce odkazy.**
- r) **Ak sa zariadenie nepoužíva, vyberte z neho batériu.**
- s) **Vykonávajte riadnu likvidáciu batérie.**
- t) **V zariadení nekombinujte batierové články rôzneho dátumu výroby, kapacity, veľkosti alebo typu.**
- u) **Nevyberajte batériu z originálneho obalu skôr, než bude použitá.**
- v) **Dodržiujte polaritu vložených batérií plus (+) a minus (-) a zaistite používanie batérií správnym spôsobom.**

SYMBOLY

	Kvôli zníženiu rizika poranenia je potrebné, aby si používateľ najprv prečítal návod
	Výstraha
	Používajte ochranu sluchu
	Používajte ochranu očí

	Používajte protiprachovú masku
	NEPOZERAJTE SA DO LÚČA
	LASEROVÉ ŽIARENIE
	Pred výmenou príslušenstva zaistíte, aby bola z náradia vybratá batéria
	Používajte ochranné rukavice
	Nespaľujte ich
	Akumulátory sa môžu pri nesprávnom spôsobe likvidácie dostať do systému kolobehu vody, čo môže ohroziť vlastný ekosystém. Doslúžile akumulátory nelikvidujte ako zmesový komunálny odpad.
	Drevo
	Nesprávne
	Správne
	Zamknúť
	Odomknúť
	Pílový kotúč TCT

	Akumulátor Li-Ion. Tento výrobok bol označený symbolom "triedený odpad" pre všetky jednotlivé a zložené akumulátory. Preto musí byť s ohľadom vplyvu na životné prostredie po doslúžení recyklovaný alebo demontovaný. Akumulátory obsahujú nebezpečné látky, preto môžu byť nebezpečné pre životné prostredie a ľudské zdravie.
	Elektrické výrobky sa nesmú likvidovať spolu s domácim odpadom. Recyklujte v zberných miestach na tento účel zriadených. O možnosti recyklácie sa informujte na miestnych úradoch alebo u predajcu.

ZOZNAM KOMPONENTOV

1	PREVÁDZKOVÁ RUKOVÄŤ
2	HORNÝ PEVNÝ OCHRANNÝ KRYT
3	KRYT MOTORA
4	SPODNÝ OTOČNÝ OCHRANNÝ KRYT
5	SKLADACIE PRACOVNÉ VZPERY
6	MONTÁŽNE OTVORY
7	DOSKA S REZNOU ŠTRBINOU
8	POISTNÁ RUKOVÄŤ POKOSU
9	UVOLNENIE ARETÁCIE POKOSU
10	PREDNÁ OPORNÁ PÄTKA
11	STUPNICA POKOSU
12	VODIDLO
13	ZÁMOK KOTÚČA
14	PRÍDRŽNÁ PRACOVNÁ PÁKA
15	STUPNICA UHLOVÝCH REZOV
16	RAMENO ZDVIHU S CHRÁNIČOM
17	PRÍPOJNÉ MIESTO ODSÁVANIA
18	HLAVNÝ VYPÍNAČ
19	ODIŠŤOVACIA PÁKA
20	NASTAVITELNÝ SKRUTKA HĽBKY REZU
21	ZAISŤOVACÍ ČAP
22	POSUVNÁ ZAISŤOVACIA RUKOVÄŤ
23	POSUVNÍKY
24	POISTNÁ RUKOVÄŤ UHLOVÉHO REZU

25	RUKOVÄŤ PRÍDRŽNEJ PRACOVNEJ PÁKY
26	AKUMULÁTOROVÝ BLOK *
27	UVOLŇOVACIE TLAČIDLO AKUMULÁTOROVÉHO BLOKU *
28	LASER
29	SPÍNAČ LASERA
30	KRYT SKRUTKY REZNÉHO KOTÚČA (POZRI OBR. C1)
31	SKRUTKA KRYTU (POZRI OBR. C1)
32	VNÚTORNÁ PRÍRUBA (POZRI OBR. C2)
33	REZNÝ KOTÚČ (POZRI OBR. C2)
34	VONKAJŠIA PRÍRUBA (POZRI OBR. C2)
35	TLAČIDLO ZÁMKY HRIADEĽA (POZRI OBR. C2)
36	PRACHOVÉ VRECKO (POZRI OBR. F)

* Štandardná dodávka neobsahuje všetko zobrazené či opísané príslušenstvo.

TECHNICKÉ ÚDAJE

Typ **WX845 WX845.9 (845 - označenie strojového zariadenia, zástupca pre akumulátorové pokosové píly)**

	WX845	WX845.9
Menovité napätie	20 V --- Max**	
Otáčky naprázdno	3200/min	
Priemer rezného kotúča	216mm	
Rezná kapacita		
Pokos 0°/úkos 0°	220 x 70 mm	
Pokos 0°/ úkos 45°	220 x 41 mm	
Pokos 45°/ úkos 0°	155 x 70 mm	
Pokos 45°/ úkos 45°	155 x 41 mm	
Kapacita uhlových rezov	0~45°	
Kapacita pokosových rezov	0~45° L&R	
Hmotnosť stroja	12.5kg	11.5kg

** Napätie merané bez prevádzkového zaťaženia. Počiatočné nabitie batérie dosahuje maximálne 20 Voltov. Nominálne napätie je 18 Voltov.

INFORMÁCIE O HLUKU

Nameraný akustický tlak	$L_{PA} = 92.2\text{dB(A)}$
Nameraný akustický výkon	$L_{WA} = 105.2\text{dB(A)}$
$K_{PA} \& K_{WA}$	3dB(A)

Používajte ochranu sluchu

Uvedené hodnoty emisií hluku boli merané podľa štandardných skúšobných metód a môžu byť použité ako nástroj na porovnanie s inými.

Deklarované hodnoty emisií hluku sa môžu použiť aj na predbežné posúdenie expozície.



VÝSTRAHA: Podľa nasledujúcich príkladov a ďalších zmien v spôsobe použitia sa v závislosti od spôsobu použitia nástroja, a najmä pri práci s akým typom obrobku, môže emisia hluku pri skutočnom použití elektrického náradia líšiť od deklarovanej hodnoty: Ako sa náradie používa a aké materiály sa budú rezat' alebo vŕtať.

Náradie musí byť v dobrom stave a musí byť vykonávaná jeho riadna údržba.

S náradím sa musí používať správne príslušenstvo, a toto príslušenstvo musí byť ostré a v dobrom stave.

Ak používate akékoľvek protihlukové príslušenstvo.

Náradie sa používa podľa jeho konštrukcie a účelu použitia tohto návodu.



VAROVANIE: Ak chcete byť presní, odhad času pôsobenia vibrácií v aktuálnych podmienkach pri použití tohto náradia by mal brať do úvahy taktiež všetky časti pracovného cyklu, ako sú časy, kedy je náradie vypnuté a kedy je v chode vo voľnobežných otáčkach, ale v skutočnosti nevykonáva žiadnu prácu. Čas pôsobenia vibrácií tak môže byť v rámci celkového pracovného času značne skrátený.

Pomáha minimalizovať riziko vystavenia hluku.

VŽDY používajte ostré sekáče, vŕtáky a nože.

Vykonávajte údržbu tohto náradia podľa týchto pokynov a zaistíte jeho riadne mazanie (ak je to vhodné).

Ak chcete nástroj pravidelne používať, mali by ste si kúpiť príslušenstvo odolné voči hluku.

PRÍSLUŠENSTVO

	WX845	WX845.9
Akumulátorový blok (WA3553)	1	/
Nabíjačka (WA3880)	1	/
Rezný kotúč do dreva (WA8201)	1	1
Kľúč na rezný kotúč	1	1
Prachové vrecko	1	1

Skladacie pracovné vzpery	2	2
Pracovná prídržná páka	1	1

Odporúčame príslušenstvo kúpiť v rovnakom obchode ako samotné náradie. Podrobnejšie informácie sú priložené k jednotlivému príslušenstvu. Odborní predavači vám pomôžu a poradia.

NÁVOD NA POUŽITIE

 **POZNÁMKA:** Pred tým, ako náradie použijete, prečítajte si návod na použitie.

Použitie výrobku

Pokosová píla je určená stacionárny stroj pre priame a pozdĺžne rezy do dreva. Je možné vykonávať aj horizontálne šikmé uhly vľavo a vpravo 0 ~ 45 ° a vertikálne šikmé uhly 0 ° až + 45 °.

MONTÁŽ A OBSLUHA

vykonávaNÝ ÚKON	OBR.
PRED ZAČATÍM PRÁCE	
Vybratie batérie	Pozri obr. A1
Nabíjanie batérie	Pozri obr. A2
Nasadenie batérie	Pozri obr. A3
ZOSTAVENIE	
Upevnenie k pracovnej stolič	
 VAROVANIE: Vždy sa uistite, že je pokosová píla bezpečne namontovaná na pracovný stôl alebo na schválený pracovný stojan.	Pozri obr. B

Inštalácia a vybratie rezného kotúča

POZNÁMKA: 1. Povoľte, ale neodstraňujte skrutku ochranného krytu;
2. Neodstraňujte žiadne ďalšie skrutky;
3. Pred výmenou rezného kotúča stlačte a držte tlačidlo zámky hriadeľa a otáčajte rezným kotúčom, kým nezaskočí (začujete "cvaknutie").



VAROVANIE: Vždy pred výmenou rezného kotúča vyberte akumulátorový blok!



VAROVANIE: Kryt rezného kotúča musí byť pred rezaním správne umiestnený a skrutka krytu rezného kotúča musí byť bezpečne zaskrutkovaná.

UPOZORNENIE: Nikdy nestláčajte tlačidlo zámku hriadeľa, ak je rezný kotúč v zábere alebo ak dobieha.

Pozri obr. C1-C3

Inštalácia pracovnej prídržnej páky

S pákou vľavo zdvihnite zostavu cez vodič do vodiacich čapov. Otočte prídržnými rukoväťami cez hriadeľ a zaistíte ich.

POZNÁMKA:

Páka by sa mala pohybovať hladko, ale nemala by padať.

Ak je príliš voľná, utiahnite skrutky prídržnej rukoväti.

Pozri obr. D

Inštalácia pracovných vzpier









Skladacie pracovné vzpery uľahčujú rezanie dlhých obrobkov. Ak ich chcete nainštalovať, stlačte konce k sebe, zasunú do otvorov v stole a nechajte pružinu vyskočiť von.

Pozri obr. E

Pripevnenie / odobratie prachového vrečka

POZNÁMKA: Pri používaní píly majte k otvoru pre odsávanie prachových nečistôt pripojené odsávacie zariadenie.

Pozri obr. F

<p>Umiestnenie obrobku</p> <p> VAROVANIE: VŽDY zabezpečte, aby bol pred vykonaním rezu obrobok zaprený po celej svojej dĺžke o vodičlo. Pokiaľ bude medzi obrobkom a vodičlom ponechaná medzera, môže dôjsť k zaseknutiu rezného kotúča v reznej dráhe a k následnému odmršteniu obrobku. Nevykonávajte rezy prehnutých obrobkov, ktoré nemôžu byť v plnom kontakte s vodičkom.</p> <p>POZNÁMKA: Upravte prednú opornú pätku (10) tak, aby sa dotýkala iba podporného stola, aby ste predišli možnosti kolísaní vpred.</p>		<p>Zložené uhlové rezy</p> <p> VAROVANIE: VŽDY venujte zvláštnu pozornosť pri vykonávaní nastavení zložených pokosových rezov v dôsledku interakcie nastavenie dvoch uhlov.</p> <p> VAROVANIE: Prítláčnú páku obrobku, PRÍDRŽNÚ PRACOVNÚ PÁKU, možno použiť pre bežné rezy a vaše ruky zostanú v bezpečí. Niektoré nezvyčajné rezy môžu vyžadovať odstránenie prítláčnej páky, PRÍDRŽNEJ PRACOVNEJ PÁKY.</p>	<p>Pozri obr. J</p>
<p>Zámok posuvu</p> <p>POZNÁMKA: Pílu je možné používať ako pevnú alebo ako posuvnú. Upevnenú v zadnej polohe pre rýchle a jednoduché rezanie úzkych obrobkov. V posuvnom režime na rezanie rozmernejších obrobkov. Posuvníky musia byť také zaistené pri preprave píly.</p>	<p>Pozri obr. G</p>	<p>Nastavenie hĺbky rezu</p> <p>Hĺbka rezu je nastavená z výroby, ale v prípade potreby ju možno mierne upraviť.</p>	<p>Pozri obr. K</p>
<p>Nastavenie pokosu</p> <p>POZNÁMKA: 1. Predná oporná päťka (10) vyžaduje nastavenie tak, aby sa iba dotýkala opornej pracovnej plochy, aby sa zastavilo vyklápanie píly smerom dopredu.</p> <p>2. Môžete použiť dopredu nastavené polohy 0°, 15°, 22.5°, 30°, 45° vľavo alebo vpravo uvoľnením aretácie pokosu pri otáčaní rukoväte zámku pokosu. Zarážka pokosu sa usadí v jednom z dorazových zárezov, umiestnených v ráme pokosového stola.</p> <p> VAROVANIE: Vždy utiahnite rukoväť zámku pokosu, NEPOUŽÍVAJTE iba aretačnú zarážku.</p>	<p>Pozri obr. H</p>	<p>PREVÁDZKA</p> <p> VAROVANIE: Nikdy nerobte žiadne rezy, pokiaľ nie je obrobok zaistený na pracovnom stole a priláčený k vodičkom.</p> <p> VAROVANIE: Aby sa zabezpečilo, že dráha kotúča je bez prekážok, pred vykonaním akýchkoľvek rezov na obrobku vždy prevedte najprv rez naprázdno bez píly pod prúdom.</p>	<p>1. LÍNIA MINIMÁLNEJ DĹŽKY</p> <p> VAROVANIE: Skontrolujte a uistite sa, že obrobok presahuje líniu MINIMÁLNEJ DĹŽKY vyznačenej na vodičkom.</p>
<p>Nastavenie uhla rezu</p> <p> VAROVANIE: PRED provedením rezu VŽDY pevne utiahnite poistnú rukoväť uhla rezu. Ak tak neurobíte, môže počas rezu dôjsť k pohybu ramena píly.</p>	<p>Pozri obr. I</p>	<p>2. Hlavný spinač</p> <p>POZNÁMKA:</p> <p>1. Zaisťovací čap by sa mal používať iba pri prenášaní alebo skladovaní píly. Pred rezaním zaisťovací čap vyťahnite, aby ste uvoľnili hlavu píly.</p> <p>2. Pri používaní píly majte k otvoru pre odsávanie prachových nečistôt pripojené odsávacie zariadenie.</p> <p> VAROVANIE: Aby ste zabránili poraneniu ostrým rezným kotúčom, nedávajte prosím ruky do priestoru okolo dosky s reznou štrbinou.</p> <p>UPOZORNENIE: Táto pokosová píla nie je určená na rezanie kovov, muriva ani cementových dosiek vystužených vláknami. Nepoužívajte žiadne brúsne kotúče.</p>	<p>Pozri obr. L1 a L2</p> <p>Pozri obr. M1 a M2</p>

3. Rezanie

VAROVANIE: Nezačínajte rezať, kým sa rezný kotúč nebude stabilne otáčať. PRED vybratím obrobku počkajte, až sa rotujúci rezný kotúč úplne zastaví.

Pozri obr. N

4. Uskladnenie

Pozri obr. O

ÚDRŽBA

VAROVANIE: Pred vykonávaním akejkoľvek údržby alebo servisu vyberte akumulátor. Na čistenie zariadenia nikdy nepoužívajte vodu ani chemické čistiace prostriedky. Čistíte suchou handričkou. Elektrické zariadenia skladujte vždy na suchom mieste. Vetracie otvory motora udržiavajte čisté. Udržiavajte všetky pracovné ovládacie prvky bez nánosov prachu. Ak sa vo vetracích otvoroch objavujú iskry, ide o bežný jav a nedôjde k poškodeniu vášho elektrického zariadenia.

PRE AKUMULÁTOROVÉ NÁRADIE

Rozsah okolitej teploty, na použitie a skladovanie náradia a akumulátora je 0°C-45°C. Odporúčany rozsah okolitej teploty pre nabíjací systém v priebehu nabíjania je 0°C-40°C.

OCHRANA ŽIVOTNÉHO PROSTREDIA

 Elektrické výrobky sa nesmú likvidovať spolu s domácim odpadom. Recyklujte v zberných miestach na tento účel zriadených. O možnosti recyklácie sa informujte na miestnych úradoch alebo u predajcu.

VYHLÁSENIE O ZHODE

Naša spoločnosť,
Positec Germany GmbH
Grüner Weg 10, 50825 Cologne, Germany

Vyhlasujeme, že tento výrobok
Popis **Akumulátorová pokosová píla WORX**
Typ **WX845 WX845.9 (845 - označenie strojového zariadenia, zástupca pre akumulátorové pokosové píly)**
Určenie **rezanie dreva a obdobných materiálov**

Zodpovedá nasledujúcim smerniciam:

2006/42/EC
2014/30/EU
2011/65/EU&(EU)2015/863

Spĺňa posudzované normy:

EN 62841-1
EN 62841-3-9
EN 55014-1
EN 55014-2

Osoba oprávnená za zostavenie technického súboru:

Názov Marcel Filz
Adresa Positec Germany GmbH
Grüner Weg 10, 50825 Cologne, Germany



2019/12/09
Allen Ding
Zástupca vrchnej konštrukčnej kancelárie, Testovanie & Certifikácia
Positec Technology (China) Co., Ltd
18, Dongwang Road, Suzhou Industrial Park, Jiangsu 215123, P. R. China

AVISOS GERAIS DE SEGURANÇA DE FERRAMENTAS ELÉCTRICAS



AVISO: Leia todos os avisos de segurança, instruções, ilustrações e especificações fornecidos com esta ferramenta eléctrica. Caso não siga todas as instruções listadas de seguida poderá resultar e choque eléctrico, incêndio e/ou lesões graves.

Guarde estas instruções para referência futura. Os termos "ferramenta eléctrica" utilizados em todos os avisos constantes destas instruções referem-se à sua ferramenta eléctrica accionada por bateria (sem cabo de alimentação).

1) LOCAL DE TRABALHO

- a) **Mantenha o local de trabalho limpo e bem arrumado.** Áreas com pouca iluminação e desordenadas podem provocar acidentes.
- b) **Não utilize o aparelho em locais onde existam líquidos, gases ou poeiras inflamáveis e onde exista o risco de explosão.** As ferramentas eléctricas produzem faíscas que podem inflamar poeiras ou gases.
- c) **Mantenha as pessoas e particularmente as crianças afastadas da ferramenta eléctrica durante o seu funcionamento.** Qualquer distração pode fazê-lo perder o controlo do berbequim.

2) SEGURANÇA ELÉCTRICA

- a) **A ficha do berbequim deve encaixar bem na tomada de alimentação. Nunca modifique fichas, seja de que maneira for. Não utilize nenhuma ficha de adaptação com ferramentas eléctricas que tenham ligação à terra.** Fichas não modificadas e tomadas de corrente adequadas reduzem o risco de choque eléctrico.
- b) **Evite o contacto do corpo com superfícies ligadas à terra como tubos, aquecedores, fogões e frigoríficos.** Existe um aumento do risco de choque eléctrico se o seu corpo estiver em contacto com a terra ou a massa.
- c) **Não exponha este equipamento à chuva ou humidade.** A infiltração de água num aparelho eléctrico aumenta o risco de choque eléctrico.
- d) **Não maltrate o cabo de alimentação. Nunca utilize o cabo para transportar, puxar ou desligar o aparelho da tomada de corrente.** Mantenha o cabo afastado de fontes de calor, óleos, arestas afiadas ou peças em movimento. Cabos danificados ou enredados aumentam o risco de choque eléctrico.
- e) **Quando trabalhar com uma ferramenta eléctrica ao ar livre, use um cabo de extensão adequado para utilização no exterior.** A utilização de um cabo adequado para uso exterior reduz o risco de choque eléctrico.
- f) **Se não puder evitar a utilização de uma ferramenta eléctrica num local húmido, utilize**

uma fonte de alimentação protegida contra corrente residual. A utilização de um dispositivo com protecção contra corrente residual reduz o risco de choque eléctrico.

3) SEGURANÇA DE PESSOAS

- a) **Esteja atento, observe o que está a fazer e seja prudente sempre que trabalhar com uma ferramenta eléctrica. Não utilize nunca uma ferramenta eléctrica quando estiver cansado ou sob a influência de drogas, álcool ou medicamentos.** Um momento de desatenção quando se utiliza uma ferramenta eléctrica pode causar lesões graves.
 - b) **Utilize equipamentos de segurança. Use sempre óculos de protecção.** Equipamentos de segurança, tais como máscaras protectoras, sapatos de sola antiderrapante, capacetes ou protecções auriculares devidamente utilizados reduzem o risco de lesões.
 - c) **Evite o arranque accidental da ferramenta. Certifique-se de que o comutador de alimentação está desligado antes de ligar a ferramenta à fonte de alimentação e/ou à bateria, antes de pegar nela ou antes de a transportar.** Se mantiver o dedo no interruptor ou accionar o aparelho enquanto este estiver ligado podem ocorrer acidentes.
 - d) **Remova quaisquer chaves de ajuste ou de porcas antes de ligar a ferramenta eléctrica.** Chaves de porcas ou de ajuste fixadas a peças móveis do berbequim podem causar lesões.
 - e) **Não exceda as suas próprias capacidades. Mantenha sempre o corpo em posição firme e de equilíbrio, o que lhe permite controlar melhor a ferramenta eléctrica em situações imprevistas.**
 - f) **Use roupa apropriada. Não use vestuário solto ou artigos de joalharia. Mantenha o cabelo e as roupas e luvas afastados das peças móveis.** Roupas soltas, artigos de joalharia ou cabelos compridos podem ser agarrados por peças em movimento.
 - g) **Se forem fornecidos dispositivos para a montagem de unidades de extracção ou recolha de resíduos, Assegure-se de que são montados e utilizados adequadamente.** A utilização destes dispositivos pode reduzir os perigos relacionados com a presença de resíduos.
 - h) **Não permita que a familiaridade obtida do uso frequente de ferramentas o tornem complacente o o faça ignorar os princípios de segurança da ferramenta.** Uma ação descuidada pode causar lesões graves numa fração de segundo.
- ## 4) UTILIZAÇÃO E MANUTENÇÃO DA FERRAMENTA ELÉCTRICA
- a) **Não force a ferramenta. Utilize a ferramenta eléctrica apropriada para cada aplicação.** A utilização da ferramenta eléctrica apropriada executa o trabalho de forma melhor e mais segura, à velocidade para a qual foi concebida.
 - b) **Não utilize esta ferramenta se o interruptor estiver deficiente, não ligando ou desligando.** Qualquer ferramenta eléctrica que não possa ser controlada pelo interruptor é perigosa e deve ser

reparada.

- c) **Desligue a ficha da tomada eléctrica e/ou remova o conjunto de pilhas, caso seja possível removê-lo, da ferramenta eléctrica antes de realizar quaisquer ajustes, substituir acessórios ou armazenar ferramentas eléctricas.** Estas medidas de segurança preventivas reduzem o risco de activação accidental da ferramenta.
- d) **Quando não estiver a usar a ferramenta eléctrica, guarde-a fora do alcance das crianças e não deixe que esta seja utilizada por pessoas que não a conheçam, nem tenham lido as instruções.** As ferramentas eléctricas são perigosas nas mãos de utilizadores inexperientes.
- e) **Realize a manutenção de ferramentas eléctricas e acessórios. Verifique quaisquer desalinhamentos, encaixes de peças móveis, quebras e outras condições que possam afectar o funcionamento. Se esta ferramenta estiver avariada, mande-a reparar antes a utilizar.** Muitos acidentes são causados pela manutenção deficiente de ferramentas eléctricas.
- f) **Mantenha as ferramentas de corte limpas e afiadas.** As ferramentas de corte com manutenção adequada e arestas de corte afiadas têm menos probabilidades bloquear e são mais fáceis de controlar.
- g) **Utilize a ferramenta eléctrica, acessórios, brocas, etc. em conformidade com estas instruções e da forma prevista para este tipo específico de ferramenta, tendo em conta as condições presentes e o trabalho a executar.** A utilização de ferramentas eléctricas para aplicações diferentes daquelas a que se destinam pode levar a situações de perigo.
- h) **Mantenha as pegas e as superfícies de aderência secas, limpas e sem óleo e massa lubrificante.** As pegas e superfícies de aderência escorregadias não permitem o manuseamento e controlo seguros da ferramenta em situações inesperadas.
- 5) USO E TRATAMENTO DE APARELHOS COM ACUMULADOR**
- a) **Apenas deverá carregar em carregadores, acumuladores recomendados pelo fabricante.** Um carregador que é apropriado para um tipo de acumulador, pode causar um incêndio se se for utilizado para carregar outros acumuladores.
- b) **Apenas utilize nas ferramentas eléctricas os acumuladores previstos.** A utilização de outros acumuladores pode levar a lesões e riscos de incêndio.
- c) **Quando o acumulador não estiver em uso, mantenha-o afastado de outros objectos de metal, como por exemplo agrafos, moedas, chaves, pregos, parafusos, ou outros pequenos objectos metálicos que possam ligar em ponte os contactos.** Um curto circuito entre os contactos do acumulador pode causar queimaduras ou incêndio.
- d) **Aplicações inadequadas podem provocar fugas do líquido do acumulador. Evite o contacto com este líquido. No caso de um contacto accidental, lave imediatamente com**

água fresca. Se o líquido entrar em contacto com os olhos, procure um auxílio médico. O líquido que escapa do acumulador pode levar a irritações ou queimaduras da pele.

- e) **Não utilize um conjunto de baterias ou ferramenta que esteja danificado ou tenha sido modificado.** As baterias danificadas ou modificadas podem exibir um comportamento imprevisível, resultando em incêndio, explosão ou risco de lesão.
- f) **Não exponha um conjunto de baterias ou ferramenta ao fogo ou temperatura excessiva.** A exposição ao fogo ou temperatura superior a 130 °C pode causar explosão.
- g) **Siga todas as instruções de carregamento e não carregue o conjunto das baterias ou ferramenta fora do intervalo de temperatura especificado nas instruções.** O carregamento indevido ou a temperatura fora do intervalo especificado pode danificar a bateria e aumentar o risco de incêndio.

6) ASSISTÊNCIA TÉCNICA

- a) **A sua ferramenta eléctrica só deve ser reparada por um técnico de assistência qualificado e devem ser apenas utilizadas peças de substituição genuínas, mantendo assim a segurança da ferramenta.**
- b) **Nunca faça a manutenção de conjuntos de baterias danificados.** A manutenção de conjuntos de baterias só deve ser efetuado pelo fabricante ou prestadores de serviço autorizados.

INSTRUÇÕES DE SEGURANÇA PARA SERRAS DE MITRA

- a) **As serras de mitra destinam-se a cortar madeira ou produtos semelhantes à madeira, não podem ser usadas com discos de corte abrasivos para cortar materiais ferrosos, como barras, varas, pernos, etc. A poeira abrasiva faz com que partes móveis, como a proteção inferior atolem.** Faíscas do corte abrasivo queimam a proteção inferior, a pastilha de corte e outras peças plásticas.
- b) **Use braçadeiras para apoiar a peça de trabalho sempre que possível. Se estiver apoiando a peça de trabalho manualmente, mantenha-a sua mão sempre a pelo menos 100 mm de cada lado da lâmina de serra. Não use esta serra para cortar peças muito pequenas para serem presas ou seguras com segurança.** Se sua mão estiver muito perto da lâmina de serra, há um risco maior de ferimentos por contato com a lâmina.
- c) **A peça de trabalho deve estar estacionária e presa ou mantida contra a cerca e a mesa. Não alimente a peça de trabalho na lâmina nem corte a "mão livre" de forma alguma.** Peças de trabalho desenfreadas ou em movimento podem ser lançadas em alta velocidade, causando ferimentos.
- d) **Empurre a serra pela peça de trabalho. Não**

puxe a serra pela peça de trabalho. Para fazer um corte, levante a cabeça da serra e puxe-a sobre a peça de trabalho sem cortar, arranque o motor, pressione a cabeça da serra para baixo e empurre a serra pela peça de trabalho. *O corte no curso de tração provavelmente fará com que a lâmina da serra suba na parte superior da peça de trabalho e atire violentamente o conjunto da lâmina em direção ao operador.*

- e) **Nunca cruze a mão sobre a linha de corte pretendida na frente ou atrás da lâmina de serra.** *Apoiando a peça de trabalho com as mãos cruzadas, isto é, segurando a peça de trabalho à direita da lâmina de serra com a mão esquerda ou vice-versa é muito perigoso.*
- f) **Não chegue atrás da cerca com as duas mãos a menos de 100 mm de ambos os lados da lâmina de serra, para remover restos de madeira ou por qualquer outro motivo enquanto a lâmina estiver girando.** *A proximidade da lâmina da serra giratória à sua mão pode não ser óbvia e você pode ser gravemente ferido.*
- g) **Inspeccione sua peça de trabalho antes de cortar. Se a peça de trabalho estiver curvada ou deformada, prenda-a com a face inclinada externa em direção à cerca. Sempre verifique se não há espaço entre a peça, a cerca e a mesa ao longo da linha do corte. As peças dobradas ou deformadas podem torcer ou deslocar e podem causar vinculação na lâmina da serra giratória durante o corte.** *Não deve haver pregos ou objetos estranhos na peça de trabalho.*
- h) **Não use a serra até que a mesa esteja livre de todas as ferramentas, restos de madeira, etc., exceto a peça de trabalho.** *Pequenos detritos ou pedaços de madeira soltos ou outros objetos que entram em contato com a lâmina rotativa podem ser lançados com alta velocidade.*
- i) **Corte apenas uma peça de cada vez.** *As várias peças de trabalho empilhadas não podem ser adequadamente presas ou apoiadas e podem prender na lâmina ou deslocar durante o corte.*
- j) **Certifique-se de que a serra de mitra esteja montada ou colocada em uma superfície nivelada e firme antes de usar.** *Uma superfície plana e firme reduz o risco de a serra de mitra ficar instável.*
- k) **Planeje seu trabalho. Sempre que você alterar a configuração do ângulo de chanfro ou mitra, verifique se a cerca ajustável está ajustada corretamente para suportar a peça de trabalho e não interfere na lâmina ou no sistema de proteção.** *Sem ligar a ferramenta e sem nenhuma peça de trabalho sobre a mesa, mova a lâmina da serra através de um corte simulado completo para garantir que não haja interferência ou perigo de cortar a cerca.*
- l) **Forneça suporte adequado, como extensões de mesa, cavalos de serra, etc. para uma peça de trabalho que seja mais larga ou mais longa que o tempo da mesa. As peças mais longas ou mais largas que a mesa de serra de mitra podem tombar se não forem apoiadas**

com segurança. *Se a peça cortada ou a peça de trabalho cair, ela pode levantar a proteção inferior ou ser lançada pela lâmina giratória.*

- m) **Não use outra pessoa como substituta de uma extensão de tabela ou como suporte adicional.** *O suporte instável da peça de trabalho pode fazer com que a lâmina se prenda ou se desloque durante a operação de corte, puxando você e o ajudante para dentro da lâmina giratória.*
- n) **A peça cortada não deve ser presa ou pressionada por qualquer meio contra a lâmina da serra giratória.** *Se confinado, ou seja, usando batentes de comprimento, a peça de corte pode ser presa contra a lâmina e jogada violentamente.*
- o) **Sempre use um grampo ou acessório projetado para suportar adequadamente material redondo, como hastes ou tubos.** *As hastes tendem a rolar enquanto são cortadas, fazendo com que a lâmina "morda" e puxe o trabalho com a mão para dentro da lâmina.*
- p) **Deixe a lâmina atingir a velocidade máxima antes de entrar em contato com a peça.** *Isso reduzirá o risco de a peça ser lançada.*
- q) **Se a peça de trabalho ou a lâmina ficar atolada, desligue a serra de mitra. Aguarde até que todas as partes móveis parem e desconecte o plugue da fonte de energia e / ou remova a bateria. Depois, trabalhe para liberar o material atolado.** *O corte contínuo com uma peça de trabalho atolado pode causar perda de controle ou danos à serra de mitra.*
- r) **Depois de terminar o corte, solte o interruptor, mantenha a cabeça da serra abaixada e aguarde a lâmina parar antes de remover a peça de corte.** *Chegar com a mão perto da lâmina costeira é perigoso.*
- s) **Segure firmemente a alça ao fazer um corte incompleto ou ao soltar a chave antes que a cabeça da serra esteja completamente na posição abaixada.** *A ação de frenagem da serra pode fazer com que a cabeça da serra seja puxada repentinamente para baixo, causando risco de ferimentos.*
- t) **Use apenas lâminas de serra recomendadas pelo fabricante, em conformidade com a EN 847-1, se forem destinadas a madeira e materiais análogos.**

PONTOS DE SEGURANÇA QUANTO AO LASER

 **AVISO: Leia todos os avisos e instruções de segurança.** *A não observância destas instruções pode causar lesões graves.*

Preserve todos avisos e instruções para referência futura.

Este tipo de laser normalmente não apresenta riscos ópticos, embora colocar o raio na direção dos olhos pode causar cegueira.

Não olhe diretamente para o raio laser. Pode haver risco caso se olhe deliberadamente na direção do raio, então favor observar todas as regras de

segurança que se seguem:

1. O laser deve ser usado e mantido de acordo com as instruções do fabricante.
2. Nunca direcione o raio para nenhuma pessoa ou objecto que não seja a peça a ser trabalhada.
3. O raio laser não deve ser direccionado deliberadamente para ninguém, e deve se evitar que seja direccionado para o olho de uma pessoa por mais de 0,25 segundos.
4. Certifique-se sempre de que o raio esteja direccionado para uma peça maciça sem superfícies reflectoras, como madeira ou superfícies cobertas. Placas de aço brilhantes ou afins não são adequadas para as operações com laser, pois a superfície reflectora por reflectir o raio de volta para o usuário.
5. Não troque o aparelho laser por outro. Consertos devem ser realizados pelo fabricante ou algum agente autorizado.
6. CUIDADO: O uso dos controlos ou ajustes diferentes do que está descrito aqui pode resultar em exposição arriscada à radiação.

AVISO DE SEGURANÇA ADICIONAL PARA LASER DE CLASSE 2

O dispositivo a laser instalado nesta ferramenta é da classe 2 com uma radiação máxima de 1mW e 650nm de comprimento de onda.

RADIAÇÃO DO LASER CLASSE 2, NÃO OLHAR FIXAMENTE PARA O RAIOS

110



AVISOS DE SEGURANÇA PARA A BATERIA















- a) Não desmonte, abra ou corte as células da bateria.
- b) Não submeta a bateria a curto-circuitos. Não armazene as baterias ao acaso numa caixa ou gaveta onde possam provocar um curto-circuito ou submetidas a curto-circuitos por materiais condutores. Quando não estiver a utilizar a bateria, mantenha-a afastada de outros objectos metálicos, como cliques, moedas, chaves, pregos, parafusos ou outros pequenos objectos de metal, que possam realizar uma ligação de um terminal a outro. Um curto-circuito dos terminais da bateria pode provocar queimaduras ou um incêndio.
- c) Não exponha a bateria ao calor ou a incêndios. Evite o armazenamento à exposição de luz solar directa.
- d) Não exponha a bateria ao choque eléctrico.
- e) Em casos de fugas na bateria, não permita que o líquido entre em contacto com a pele ou olhos. Caso entre em contacto, lave a área afectada com quantidades abundantes de água e procure aconselhamento médico.
- f) Procure imediatamente aconselhamento médico se ingerir uma célula ou bateria.
- g) Mantenha a bateria limpa e seca.
- h) Limpe os terminais da bateria com um pano

limpo e seco em caso de sujidade.

- i) A bateria necessita de ser carregada antes de ser utilizada. Consulte sempre estas instruções e utilize o procedimento de carga correcto.
- j) Não mantenha a bateria a carregar quando não for utilizada.
- k) Após longos períodos de tempos de armazenamento, pode ser necessário carregar e descarregar a bateria diversas vezes para obter o desempenho máximo.
- l) A bateria regista o seu melhor desempenho quando é utilizada a uma temperatura ambiente normal (20°C ± 5°C).
- m) Ao eliminar as baterias, mantenha as baterias com diferentes sistemas electroquímicos separadas umas das outras.
- n) Recarregue apenas com o carregador especificado pela WORX. Não utilize um carregador que não se encontra especificado para a utilização com o equipamento. Um carregador adequado para um determinado tipo de bateria pode provocar risco de incêndio quando é utilizado com outra bateria.
- o) Não utilize uma bateria que não se encontra concebida para a utilização com o equipamento.
- p) Mantenha a bateria fora do alcance das crianças.
- q) Preserve as informações originais do produto para futura referência.
- r) Retire a bateria do equipamento quando não estiver em utilização.
- s) Elimine-a de forma adequada.
- t) Não misture pilhas de diferente fabrico, capacidade, tamanho ou tipo num dispositivo.
- u) Não remova a bateria da respetiva embalagem original até ser necessário para utilização.
- v) Observe as marcas de sinal positivo (+) e sinal negativo (-) na bateria e assegure a utilização correcta.

SÍMBOLOS

	Para reduzir o risco de ferimentos o utilizador deve ler o manual de instruções
	Aviso
	Usar protecção para os ouvidos

	Usar protecção ocular
	Usar máscara contra o pó
	NÃO OLHE DIRECTAMENTE PARA O FEIXE LUMINOSO
	RADIAÇÃO LASER
	Certifique-se de que a bateria foi removida antes de substituir os acessórios
	Usar luvas de proteção
	Não queimar
	As baterias poderão entrar no ciclo hídrico caso sejam descartadas indevidamente, o que pode representar perigo para o ecossistema. Não elimine as baterias usadas como resíduos municipais não separados
	Madeira
	Incorrecto
	Correto
	Bloquear
	Desbloquear
	Lâmina TCT

	Bateria de íões de lítio Este produto foi marcado com um símbolo relacionado com a “recolha separada” de todos os conjuntos de baterias e o conjunto de bateria. Será reciclada ou desmontada para reduzir o impacto no meio ambiente. Os conjuntos de baterias podem ser perigosos para o meio ambiente e para a saúde humana, uma vez que contêm substâncias perigosas.
	Os equipamentos eléctricos não devem ser despositados com o lixo doméstico. Se existirem instalações adequadas deve reciclá-los. Consulte a sua autoridade local para tratamento de lixos ou fornecedor para obter aconselhamento sobre reciclagem.

LISTA DE COMPONENTES

- 1 ALÇA DE OPERAÇÃO**
- 2 GUARDA FIXA SUPERIOR**
- 3 CARCAÇA DO MOTOR**
- 4 PROTETOR ROTATIVO INFERIOR**
- 5 SUPORTES DE TRABALHO DOBRÁVEIS**
- 6 FUROS DE MONTAGEM**
- 7 PLACA DE KERF**
- 8 MITER LOCKING HANDLE**
- 9 MITER DETENT RELEASE**
- 10 FRONT SUPPORT FOOT**
- 11 ESCALA DE MITRA**
- 12 CERCA**
- 13 CHAVE DE LÂMINA**
- 14 ALAVANCA DE RETENÇÃO DE TRABALHO**
- 15 ESCALA CHANFRADA**
- 16 BRAÇO DE RETRAÇÃO DE GUARDA**
- 17 PORTA DE POEIRA**
- 18 INTERRUPTOR DE GATILHO**
- 19 ALAVANCA DE BLOQUEIO**
- 20 PARAFUSO DE AJUSTE DA PROFUNDIDADE DE CORTE**
- 21 PINO DE BLOQUEIO**
- 22 BOTÃO DE BLOQUEIO DESLIZANTE**

23	SLIDERS
24	BOTÃO DE BLOQUEIO DE BISEL
25	WORK HOLDING LEVER RETAINING KNOB
26	GRUPO DE BATERIA*
27	BOTÃO DE LIBERAÇÃO DA BATERIA*
28	LASER
29	INTERRUPTOR ON-OFF LASER
30	TAMPA DO PARAFUSO DA LÂMINA (VEJA FIG. C1)
31	PARAFUSO DA TAMPA DO PARAFUSO (VEJA FIG. C1)
32	FLANGE INTERNA (VEJA FIG. C2)
33	LÂMINA DE SERRA (VEJA FIG. C2)
34	FLANGE EXTERIOR (VEJA FIG. C2)
35	BOTÃO DE BLOQUEIO DO EIXO (VEJA FIG. C2)
36	SACO DE PÓ (VEJA FIG. F)

* Nem todos os acessórios ilustrados ou descritos estão incluídos no modelo fornecido.

DADOS TÉCNICOS

Tipo **WX845 WX845.9(845- designação de máquinas, representativa da serra de mitra a bateria)**

	WX845	WX845.9
Tensão nominal	20 V $\overline{\text{---}}$ Max**	
Sem velocidade de carga	3200/min	
Tamanho da lâmina	216mm	
Capacidade de corte		
Mitra 0°/Chanfro 0°	220 x 70 mm	
Mitra 0°/Chanfro 45°	220 x 41 mm	
Mitra 45°/Chanfro 0°	155 x 70 mm	
Mitra 45°/Chanfro 45°	155 x 41 mm	
Capacidade de chanfro	0~45°	

Capacidade da mitra	0~45° L&R	
Peso da máquina	12.5kg	11.5kg

** Tensão medida sem carga. A tensão inicial da bateria atinge o máximo de 20 volts. A tensão nominal é de 18 volts.

INFORMAÇÃO DE RUIDO

Pressão sonora ponderada	$L_{PA} = 92.2\text{dB(A)}$
Potência sonora ponderada	$L_{WA} = 105.2\text{dB(A)}$
K_{PA} & K_{WA}	3dB(A)

Usar protecção para os ouvidos.

O valor de emissão de ruído declarado foi medido de acordo com um método de teste padrão e pode ser usado para comparar uma ferramenta com outra. O valor declarado da emissão de ruído também pode ser usado em uma avaliação preliminar da exposição.



AVISO: As emissões de ruído durante o uso real da ferramenta elétrica podem diferir do valor declarado, dependendo da maneira como a ferramenta é usada, especialmente que tipo de peça de trabalho é processada, dependendo dos exemplos a seguir e de outras variações de como a ferramenta é usada:

O modo como a ferramenta é utilizada, os materiais a cortar ou perfurar.

A ferramenta estar em boas condições e bem conservada.

A utilização do acessório correcto para a ferramenta e a garantia de que está afiado e em boas condições. Se algum acessório anti-ruído for usado.

E a ferramenta está sendo usada conforme o design e essas instruções.



AVISO: Para ser preciso, uma estimativa do nível de exposição nas condições actuais de utilização deve ter em conta todas as partes do ciclo de operação, como os tempos em que a ferramenta está desligada e quando está em funcionamento, mas inactiva, ou seja, não realizando o seu trabalho. Isto poderá reduzir significativamente o nível de exposição durante o período total de trabalho.

Ajudando a minimizar o risco de exposição ao ruído. Utilize SEMPRE formões, brocas e lâminas afiadas. Mantenha esta ferramenta de acordo com as instruções e bem lubrificada (quando aplicável). Se a ferramenta for usada regularmente, invista em acessórios anti-ruído.

ACESSÓRIOS

	WX845	WX845.9
Grupo de bateria (WA3553)	1	/
Carregador (WA3880)	1	/
Lâmina de corte de madeira (WA8201)	1	1
Chave de lâmina	1	1
Saco de pó	1	1
Suportes de trabalho dobráveis	2	2
Alavanca de retenção de trabalho	1	1

Recomendamos-lhe que compre todos os acessórios no fornecedor onde tenha adquirido a ferramenta. Para mais pormenores, consulte a embalagem destes. Os comerciais também pode ajudar e aconselhar.

FUNCIONAMENTO



NOTA: Antes de usar a ferramenta, leia o livro de instruções cuidadosamente.

USO PRETENDIDO

A serra de mitra é projetada como uma máquina estacionária para fazer cortes retos e transversais na madeira. São possíveis ângulos horizontais de mitra de 0 ~ 45° L&R, bem como ângulos de chanfro verticais de 0° a + 45°.

MONTAGEM E FUNCIONAMENTO

Ação	Figura
ANTES DO FUNCIONAMENTO	
Remover o conjunto de pilhas	Veja Fig. A1
Carregamento da bateria	Veja Fig. A2
Instalar o conjunto de pilhas	Veja Fig. A3
MONTAGEM	
Montagem em bancada  AVISO: Sempre verifique se a sua serra de mitra está montada com segurança em uma bancada ou em um suporte de trabalho aprovado.	Veja Fig. B

Instalação e remoção da lâmina de serra

NOTA:

1. Solte, mas não remova o parafuso da tampa do parafuso;
2. Não remova outros parafusos;
3. Pressione e segure o botão de trava do eixo, continue girando a lâmina de serra até que ela trave (um "clique" é ouvido) antes de trocar a lâmina.



AVISO: Sempre remova a bateria antes de trocar a lâmina!



AVISO: A tampa do parafuso da lâmina deve estar posicionada corretamente e o parafuso da tampa do parafuso deve ser parafusado firmemente antes do corte.

CUIDADO: Nunca pressione o botão de trava do eixo enquanto a lâmina estiver sob força ou parada.

Veja Fig. C1-C3

Instalando a alavanca de retenção de trabalho

Com a alavanca à esquerda, levante o conjunto sobre a cerca nos pivôs de localização.

Gire os botões de retenção sobre o eixo para travar no lugar.

NOTA:

A alavanca deve se mover suavemente, mas não cair. Se estiver muito solto, aperte os parafusos do botão de retenção.

Veja Fig. D

113

Instalando os Suportes de Trabalho

Os suportes de trabalho dobráveis facilitam muito o corte de trabalhos longos.

Para instalar, aperte as extremidades juntas, insira os slots na tabela e deixe saltar para fora.

Veja Fig. E

Colocar / Remover o saco de pó

NOTA: Mantenha a porta de poeira conectada ao dispositivo de coleta de poeira ao usar a ferramenta.

Veja Fig. F

Colocação de trabalho

 **AVISO:** SEMPRE garanta que o trabalho esteja encostado na cerca por todo o comprimento antes do corte. Se houver algum espaço entre o trabalho e a cerca, a lâmina poderá atolar no corte e lançar o trabalho.

Não corte trabalhos curvados que não possam entrar em contato com a cerca.

NOTA: Ajuste o pé de apoio dianteiro (10) para apenas entrar em contato com a mesa de apoio para evitar a possibilidade de balançar para a frente.

Bloqueio Deslizante

NOTA: A serra pode ser usada fixa ou deslizante. Fixado na posição traseira para corte rápido e fácil de trabalhos estreitos. Deslizante para cortar trabalhos mais amplos. O deslizante também deve estar bloqueado para transporte.

Ajuste de mitra

NOTA:

1. O pé de apoio dianteiro (10) requer ajuste para que apenas entre em contato com a superfície de trabalho de suporte para parar a serra tombando para a frente .

2. Você pode localizar rapidamente 0°, 15°, 22.5°, 30°, 45° para a esquerda ou para a direita, liberando o retentor da mitra enquanto gira a alça de trava da mitra. O retentor de mitra ficará assentado em um dos entalhes de paragem, localizados na moldura da mesa de mitra.

 **AVISO:** Sempre aperte a alça de trava da mitra, NÃO confie apenas no retentor da mitra.

Ajuste de chanfro

 **AVISO:** SEMPRE aperte firmemente o botão de trava do chanfro ANTES de fazer um corte. Não fazer isso pode resultar em movimento do braço da serra ao fazer um corte.

Corte de mitra composta

 **AVISO:** SEMPRE tome cuidado especial ao fazer configurações de mitras compostas devido à interação das duas configurações de ângulo.

 **AVISO:** A alavanca de retenção de trabalho, a Alavanca de Retenção de Trabalho, pode ser usada para todos os cortes normais e manterá suas mãos seguras. Alguns cortes incomuns podem exigir a remoção da alavanca de retenção, a alavanca de retenção de trabalho .

Ajuste da profundidade de corte

A profundidade de corte é definida de fábrica, mas, se necessário, pode ser ajustada levemente.

OPERAÇÃO

 **AVISO:** Nunca faça nenhum corte, a menos que o material esteja preso na mesa e contra a cerca.

 **AVISO:** Para garantir que o caminho da lâmina esteja livre de obstruções, faça sempre um corte a seco sem energia antes de fazer cortes na peça de trabalho.

1. Linha COMPRIMENTO MÍNIMO

 **AVISO:** Verifique e verifique se a peça de trabalho está saindo da linha COMPRIMENTO MÍNIMO indicada na cerca.

2. Interruptor de gatilho

NOTA:

1. O pino de trava deve ser usado apenas ao transportar ou armazenar a serra. Puxe o pino de trava para liberar a cabeça da serra antes de cortar.

2. Mantenha a porta de poeira conectada ao dispositivo de coleta de poeira ao usar a ferramenta.

 **AVISO:** Para evitar ferimentos por corte com a lâmina afiada, não coloque as mãos ao redor da placa de Kerf.

CUIDADO: Não corte produtos de metal, alvenaria ou fibrocimento com esta serra de mitra. Não use lâminas abrasivas.

Veja Fig. J

Veja Fig. K

Veja Fig. G

Veja Fig. H

Veja Fig. L1&L2

Veja Fig. M1&M2

Veja Fig. I

3. Corte



AVISO: Não comece a cortar até que a lâmina fique estável. Aguarde até a lâmina parar de girar ANTES de remover a peça de trabalho.

Veja Fig. N

4. Armazenamento

Veja Fig. O

MANUTENÇÃO

AVISO: Remova a bateria antes de realizar qualquer trabalho de assistência ou manutenção.

Nunca utilize água ou produtos de limpeza químicos para limpar a ferramenta elétrica. Limpe-a com um pano seco. Armazene sempre a ferramenta elétrica num local seco. Mantenha as ranhuras de ventilação do motor limpas. Mantenha todos os controlos de trabalho limpos de pó. Caso observe faíscas nas ranhuras de ventilação, tal é normal e não danificará a ferramenta elétrica.

PARA FERRAMENTAS ELÉTRICAS

A amplitude térmica ambiente para utilização e armazenamento da ferramenta e da bateria é 0–45 °C. A amplitude térmica ambiente recomendada para o Sistema de carregamento durante o carregamento é 0–40 °C.

PROTECÇÃO AMBIENTAL



Os equipamentos eléctricos não devem ser despositados com o lixo doméstico. Se existirem instalações adequadas deve reciclá-los. Consulte a sua autoridade local para tratamento de lixos ou fornecedor para obter aconselhamento sobre reciclagem.

DECLARAÇÃO DE CONFORMIDADE

Nós,
Positec Germany GmbH
Grüner Weg 10, 50825 Cologne, Germany

Declaramos que o produto,
Descrição **Serra de mitra sem fio WORX**
Tipo **WX845 WX845.9(845- designação de máquinas, representativa da serra de mitra a bateria)**

Função **cortar madeira e materiais analógicos**

cumpre as seguintes Directivas

2006/42/EC

2014/30/EU

2011/65/EU&(EU)2015/863

Normas em conformidade com

EN 62841-1

EN 62841-3-9

EN 55014-1

EN 55014-2

Pessoa autorizada a compilar o ficheiro técnico,

Nome Marcel Filz

Endereço Positec Germany GmbH

Grüner Weg 10, 50825 Cologne, Germany

115



2019/12/09

Allen Ding

Engenheiro-chefe adjunto, Teste e Certificação

Positec Technology (China) Co., Ltd

18, Dongwang Road, Suzhou Industrial

Park, Jiangsu 215123, P. R. China

GENERELLA SÄKERHETSVARNINGAR FÖR ELVERKTYG

! **VARNING:** Läs alla säkerhetsföreskrifter, instruktioner, illustrationer och specifikationer som följer med detta elverktyg. Underlåtelse att följa instruktionerna nedan kan leda till elstöt, brand och/eller allvarlig skada.

Spara alla varningar och instruktioner för framtida bruk.

Termene "strömförande verktyg" i alla varningsmeddelande nedan avser ditt (sladdverktyg) strömförande verktyg eller batteridrivna (sladdlösa) strömförande verktyg.

1) ARBETSOMRÅDET

- Håll arbetsområdet rent och väl upplyst.** Skräpiga och mörka områden är skaderisker.
- Använd inte strömförande verktyg i explosiva miljöer, som nära brandfarliga vätskor, gaser eller damm.** Strömförande verktyg skapar gnistor som kan antända damm eller ångor.
- Håll barn och åskådare borta när du använder ett strömförande verktyg.** Distractioner kan göra att du förlorar kontrollen.

2) ELSÄKERHET

- Stickkontaktorna till verktyget måste matcha elluttaget. Modifiera inte stickkontakten på något sätt. Använd inte adapterkontakter i samband med jordade strömförande verktyg.** Omodifierade stickkontakter och matchande elluttag minskar risken för elstöt.
- Undvik kroppskontakt med jordade ytor som rör, element, spisar och kylskåp.** Det finns en större risk för elstöt om din kropp är jordad.
- Exponera inte strömförande verktyg för regn eller fuktiga förhållanden.** Kommer det in vatten i ett strömförande verktyg ökar det risken för elstöt. bära, dra eller dra ut stickkontakten för det
- Missbruka inte sladden. Använd aldrig sladden för att strömförande verktyget. Håll sladden borta från hetta, olja, skarpa kanter eller rörliga delar.** Skadade eller tilltrasslade sladdar ökar risken för elstöt.
- När du använder ett strömförande verktyg utomhus använder du en förlängningssladd som lämpar sig för utomhus bruk.** Användning av en sladd för utomhus bruk reducerar du risken för elstöt.
- Om det inte går att undvika att driva ett elverktyg i en fuktigt lokal, använd då en restströmsskyddad (RCD) strömutförelsanordning.** Användning av en RCD minskar risken för elektriska stöt.

3) PERSONLIG SÄKERHET

- Var uppmärksam, håll ögonen på vad du gör och använd sunt förnuft när du använder ett strömförande verktyg. Använd inte ett strömförande verktyg när du är trött eller påverkad av droger, alkohol eller läkemedel.** En kort stund av uppmärksamhet

med strömförande verktyg kan resultera i allvarliga personskador.

- Använd säker utrustning. Använd alltid skyddsglasögon.** Säkerhetsutrustning som munskydd, halkfria skor, skyddshjälm eller hörselskydd som används när det behövs kommer att reducera personskador.
 - Förhindra ofrivillig start. Se till att kontakten är i off-läge innan du ansluter till strömkälla och/eller batterienhet, tar upp eller bär med dig verktyget.** Bär du strömförande verktyg med fingret på kontakten eller sätter i stickkontakten i elluttaget när kontakten är i PÅ-läge utgör det en skaderisk.
 - Ta bort alla skiftnycklar eller skruvnycklar innan du sätter på det strömförande verktyget.** En skift- eller skruvnyckel som lämnas kvar på en roterande del på ett strömförande verktyg kan orsaka personskador.
 - Sträck dig inte för långt. Bibehåll alltid fotfästet och balansen.** Detta gör att du kan kontrollera verktyget bättre i oväntade situationer.
 - Klä dig rätt. Använd inte löst sittande kläder eller smycken. Håll ditt hår och dina kläder borta från rörliga delar.** Lösa kläder, smycket eller långt hår kan snärjas in i rörliga delar.
 - Om det på enheterna finns anslutning för dammsug och dammupsamling ser du till att de är anslutna och används korrekt.** Användning av dessa anordningar reducerar det dammrelaterade faror.
 - Låt inte förtrogenhet, tack vare frekvent användning av verktyget, lura dig att känna dig för trygg med det och därmed ignorera säkerhetsföreskrifterna.** En vårdslös handling kan orsaka allvarlig skada inom loppet av en sekund.
- ### 4) ANVÄNDNING OCH UNDERHÅLL AV STRÖMFÖRANDE VERKTYG
- Forcera inte det strömförande verktyget. Använd korrekt verktyg för arbetet.** Det korrekta verktyget kommer att göra jobbet bättre och säkrare med den hastighet den tillverkats för.
 - Använd inte verktyget om kontakten inte sätter på eller stänger av det.** Alla strömförande verktyg som inte kan kontrolleras med kontakten är farliga och måste repareras.
 - Koppla bort kontakten från strömkällan och/eller ta bort batterierna, om de är löstagbara, från elverktyget, innan du utför några justeringar, ändrar i tillbehören eller magasinerar elverktygen.** Sådana förebyggande säkerhetsåtgärder reducerar risken för att du startar verktyget oavsiktligt.
 - Förvara verktyget som inte används utom räckhåll för barn och låt inte någon person använda verktyget som inte känner till verktyget eller dessa anvisningar.** Strömförande verktyg är farliga i händerna på utbildade användare.
 - Håll koll på elverktyget och tillbehören.** Kontrollera inriktningen eller fästet för rörliga delar, defekta delar och alla andra saker som kan påverka användningen av elverktyget. Om den skadats måste elverktyget repareras före användning. Många olyckor orsakas av

felaktigt underhållna elverktyg.

- f) Håll sågverktyget skarpa och rena.** Korrekt underhållna skärverktyg med skarpa egg kommer inte att kora fast lika ofta och är enklare att kontrollera.
- g) Använd elverktyget, tillbehören och verktygsbiten etc. i enlighet med dessa anvisningar och på det sätt som avsetts för varje typ av elverktyg.** Ha också i åtanke arbetsförhållandena och arbetet som skall utföras. Använder du elverktyg för åtgärder som skiljer sig det avsedda arbetet kan det resultera i riskfyllda situationer.
- h) Håll handtag och greppytor torra, rena och fria från olja och fett.** Håll handtag och greppytor ger inte säker hantering och kontroll över verktyget i oväntade situationer.

5) ANVÄNDNING OCH SKÖTSEL AV SLADDLÖSA VERKTYG

- a) Ladda bara med den laddare som tillverkaren anger.** En laddare som passar en typ av batteripaket kan medföra en risk för brand när den används till ett annat batteripaket.
- b) Använd elverktyg bara tillsammans med det särskilt konstruerade batteripaketet.** Användning av andra batteripaket kan medföra en risk för personskador och brand.
- c) När batteripaketet inte används ska det hållas borta från metallföremål som gem, mynt, nycklar, skruvar och andra små metallföremål som kan skapa kontakt mellan batteripaketets poler och kortsluta det.** En kortslutning kan orsaka brännskador och brand.
- d) Undvik olyckliga omständigheter kan vätska kommat ur batteriet. Undvik kontakt. Om den kommer i kontakt med huden, skölj med vatten.** Om den kommer i kontakt med ögonen, skölj rikligt med vatten och sök läkarhjälp. Vätska som kommer ut ur batteriet kan orsaka irritation eller brännskador.
- e) Använd inte ett batteripack eller verktyg som skadats eller modifierats.** Skadade eller modifierade batterier kan uppvisa förväntade beteende som kan leda till brand, explosion eller skada.
- f) Utsätt inte batteripack eller verktyg för eld eller höga temperaturer.** Eld eller temperaturer som överstiger 130°C kan orsaka explosioner.
- g) Följ alla laddningsinstruktioner och ladda inte batteripaket eller verktyget utanför temperaturintervallen som anges i instruktionerna.** Felaktig laddning eller laddning i temperaturer utanför det angivna temperaturintervallen kan skada batteriet eller öka brandrisken.
- 6) UNDERHÅLL**
- a) Låt ditt elverktyg underhållas av en kvalificerad reparatör som bara använder äkta reservdelar.** Det kommer att garantera att elverktygets säkerhet bibehålls.
- b) Försök aldrig reparera skadade batteripack.** Batteripack får endast underhållas av tillverkaren eller behöriga servicetekniker.

SÄKERHETSINSTRUKTIONER FÖR GJUTSÅGAR

- a) Miter sågar används för att skära trä eller träliknande produkter och kan inte användas med slipmaskiner för att skära järnmaterial som stänger, stänger, tappar och andra. Slipande damm kan orsaka att rörliga delar, som nedre hölje, fastnar. Gnistor från slipande skär kommer att bränna ner hylsor, skärinsatser och andra plastdelar.**
- b) När det är möjligt, använd jigger för att stödja arbetsstycket. Om du stöder arbetsstycket med dina händer måste du alltid hålla händerna minst 100 mm borta från vardera sidan av bladet. Använd inte sågen för att klippa för små bitar, eftersom de kan vara ordentligt fastklämda eller fixerade för hand. Om din hand är för nära bladet ökar risken för skador genom att röra vid bladet.**
- c) Arbetsstycket måste vara stillastående och nära stängsel och bord. Mata inte arbetsstycket i bladet eller "skär för hand" på något sätt. Okontrollerade eller rörliga arbetsstycken kan slängas ut med hög hastighet och orsaka skador.**
- d) Tryck sågen över arbetsstycket. Dra inte sågen över arbetsstycket. För att klippa, lyft såghuvudet och dra det ur arbetsstycket utan att skära, starta sedan motorn, tryck ner såghuvudet och tryck sedan sågen över arbetsstycket. Skärning av dragslaget kan leda till att bladet klättrar upp till arbetsstycket och pressar knivenheten våldsamt mot förare.**
- e) För aldrig din hand över den avsedda skärinjen framför eller bakom sågbladet. Att stödja arbetsstycket "korshand", dvs att hålla arbetsstycket till höger om sågbladet med din vänstra hand eller vice versa är mycket farligt.**
- f) Använd aldrig någon hand för att nå bakom staketet på ett avstånd av mindre än 100 mm från vardera sidan av bladet för att ta bort trästoff eller av någon annan anledning medan bladet roterar. Det roterande sågbladet och din hand kanske inte märks och allvarliga skador kan uppstå.**
- g) Kontrollera arbetsstycket innan du skär. Om arbetsstycket är böjt eller krökt, kläm fast den böjda utsidan mot staketet. Se alltid till att det inte finns några mellanrum mellan staketet och bordet längs skärinjen. Böjda eller böjda arbetsstycken kan snedvrida eller röra sig och kan leda till att det roterande sågbladet klämmas under skärning. Det får inte finnas spikar eller främmande föremål på arbetsstycket.**
- h) Använd inte en såg såvida inte alla verktyg, sågsån och andra finns på arbetsbänken. Kan kasta små skräp, löst trä eller andra föremål i kontakt med roterande blad i hög hastighet.**
- i) Klipp endast ett arbetsstycke åt gången. Flera staplade arbetsstycken är inte tillräckligt fastklämda eller stöttade och kan hålla sig till bladet eller växla under skärprocessen.**
- j) Innan du använder den ska du se till att**

mittsågen är installerad eller placerad på en jämn, stabil arbetsyta. En slät arbetsyta minskar risken för att mittsågen blir instabil.

- k) Planera ditt arbete. Varje gång du ändrar inställningen för avfasnings- eller fäsvinkeln, se till att den justerbara ramen är korrekt inställd för att stödja arbetsstycket och inte störa sågbladet eller skyddssystemet. Utan att vrida verktyget till "PÅ" och inga arbetsstycken på bordet, flytta sågbladet genom hela simulerade snittet för att säkerställa att det inte stör eller skär ner risken för skyddsrisken.**
- l) Ge tillräckligt stöd för arbetsstycken som är bredare eller längre än bordsskivan, till exempel bordsförlängningar, sågverk och andra. Arbetsstycken som är längre eller bredare än mittsågbordet kan välta om de inte stöds ordentligt. Om skärstycket eller arbetsstycket lutas kan det lyfta det undre skyddet eller kastas av ett roterande blad.**
- m) Använd inte någon annan inställd för en tabelländelse eller som annat stöd. Ostabil stöd för arbetsstycket kan få bladet att fastna eller flytta arbetsstycket under skärprocessen och dra dig och din assistent in i det roterande bladet.**
- n) Snittet får inte fångas eller pressas på det roterande sågbladet på något sätt. Om de är begränsade (dvs med hjälp av en propp) kan skärdelarna kila på bladet och kastas våldsamt.**
- o) Använd alltid klämmor eller fixturer utformade för att korrekt stödja runda material som stänger eller rör. Stängning rullar lätt under skärning, vilket får bladet att "bita" och dra arbetsstycket in i bladet för hand.**
- p) Låt bladet nå full fart innan du rör vid arbetsstycket. Detta kommer att minska risken för att kasta artefakter.**
- q) Om arbetsstycket eller bladet fastnar, stäng av mittern såg. Vänta tills alla rörliga delar slutar att vrida och koppla ur nätkällan och / eller ta bort batteriet. Arbeta sedan med att frigöra det fastnat materialet. Fortsätt sågning med fastnat arbetsstycke kan orsaka okontrollerad kontroll eller skada på mittern såg.**
- r) När skärningen är klar, släpp strömbrytaren, tryck ner såghuvudet och vänta tills bladet stannar och ta bort skäret. Det är farligt att närma sig glidbladet med handen.**
- s) Håll i handtaget ordentligt när du gör ett ofullständigt snitt eller innan du släpper strömbrytaren innan såghuvudet är helt i nedläge. Sågens bromsverkan kan göra att såghuvudet plötsligt dras ner och det finns risk för personskador.**
- t) För trä och liknande material, använd endast sågblad som uppfyller EN 847-1 enligt rekommendation av tillverkaren.**

SÄKERHETSPUNKTER FÖR DIN LASER

 **WARNING!** Läs alla instruktioner. Följs inte alla nedanstående instruktioner kan det leda till elektriska stötar, brand och/eller allvarliga skador.

Spara alla varningar och instruktioner för framtida bruk.

Dessa laserenheter innebär normalt ingen optisk risk, men att stirra in i strålen kan orsaka blixtblindhet. Stirra inte direkt på laserstrålen.

Det kan vara farligt att stirra stint in i strålen. Följ alla säkerhetsregler enligt följande:

1. Lasern ska användas och underhållas enligt tillverkarens instruktioner.
2. Rikta aldrig strålen mot en person eller något annat föremål än arbetsstycket.
3. Laserstrålen får inte riktas avsiktligt mot någon person och får inte riktas mot ögonen på en person längre än 0,25 sekunder.
4. Se alltid till att laserstrålen är riktad mot ett stadigt arbetsstycke utan reflekterande ytor, dvs trä eller skrovliga ytor är acceptabla. Klart glänsande reflekterande stålark eller lämpar sig inte för laseranvändning eftersom den reflekterande ytan kan få laserstrålen att riktas tillbaka mot användaren.
5. Byt inte ut laserenheten mot en annan typ. Reparationer måste utföras av tillverkaren eller en auktoriserad agent.
6. FÖRSIKTIGHET: Att använda andra kontroller eller justeringar än de som angetts här kan leda till farlig strålningsexponering.

SÄKERHETSPUNKTER FÖR DIN KLAS 2 LASER

Den laserenhet som är monterad på detta verktyg är klass 2 med en max. strålning på 1mW och 650 nm våglängd.

KLASS 2 LASERSTRÅLNING, STIRRA INTE IN I LASERSTRÅLEN













SÄKERHETS FÖRESKRIFTER FÖR BATTERIET

- a) Ta inte isär batteriet, öppna inte heller batteriet eller sära på battericeller.**
- b) Kortslut inte batteriet. Förvara inte batteriet på ett slarvigt sätt i en låda där det kan kortsutas eller skadas av ledande material.** När batteriet inte används, håll det borta från metallobjekt, såsom pappersgem, pengar, nycklar, naglar, skruvar eller andra små metallobjekt som kan leda ström från en terminal till en annan. Om batteriterminalerna kortsluter varandra kan de försäkra brandrisk.
- c) Exponera inte batteriet för eld eller värme. Undvik förvaring i direkt solljus.**
- d) Utsätt inte batteriet för mekanisk chock.**
- e) Om batteriet läcker, låt inte vätskan komma i kontakt med hud eller ögon. Om så ändå skulle hända, skölj med mycket vatten och sök läkarhjälp.**
- f) Sök omedelbar läkarhjälp om någon har svält en battericell eller batteriet.**
- g) Håll batteriet rent och torrt.**
- h) Torika av batteriet om det blir smutsigt med en torr, ren trasa.**

- i) **Batteriet måste laddas före användning. Använd den här bruksanvisningen för att ladda batteriet korrekt.**
- j) **Låt inte batteriet stå på laddning när det inte används.**
- k) **Efter lång tids användning kan det bli nödvändigt att ladda och ladda ur batteriet många gånger för att nå maximal prestanda.**
- l) **Batterier fungerar bäst när de används vid normal rumstemperatur (20 °C ± 5 °C).**
- m) **När du kasserar batteriet, se till att hålla batterier med olika elektrokemiska system ifrån varandra.**
- n) **Ladda endast med laddare av varumärket WORX. Använd ingen annan laddare än den som specifikt ska användas med det här batteriet.** En laddare som passar för en viss typ av batteri kan förorsaka brandrisk vid användning tillsammans med ett annat batteri.
- o) **Använd inte ett batteri som inte är avsett för användning med det här verktyget.**
- p) **Håll batteriet borta från barn.**
- q) **Behåll den ursprungliga bruksanvisningen för framtida användning.**
- r) **Plocka ur batteriet från verktyget då det inte används.**
- s) **Kassera batteriet på rätt sätt.**
- t) **Blanda inte celler från olika tillverkning, kapacitet, storlek eller typ inom en enhet.**
- u) **Avlägsna inte batteriet från originalförpackningen tills det är nödvändigt för användningen.**
- v) **Observera plus (+) och minus (-) märkningen på batteriet och säkerställa korrekt användning.**

SYMBOLER

	För att minska risken för skador måste användaren läsa bruksanvisningen
	Varning
	Använd hörselskydd
	Använd skyddsglasögon
	Använd skyddsmask

	STIRRA INTE IN I LASERSTRÅLEN
	LASERSTRÅLNING
	Se till att batteriet tas bort innan du byter tillbehör eller justerar verktyget.
	Använd skyddshandskar
	Får ej uppeldas
	Om de inte hanteras korrekt kan batterier komma in i vattnets cykel, vilket kan skada ekosystemen. Kassera inte använda batterier som osorterat kommunalt avfall.
	Trä
	Felaktig
	Korrekt
	Låsa
	Låsa upp
	TCT-blad
	Li-Ion-batteri Denna product har märkts med en symbol för sopsortering för alla batterisatser. De kommer då att återvinnas och plockas isär för att minska påverkan på miljön. Batterisatser kan vara skadliga för miljön och för människors hälsa då de innehåller farliga substanser.



Uttjänade elektriska maskiner får inte kasseras som hushållsavfall. Använd återvinningsfaciliteter om det finns tillgängligt. Kontrollera med din återförsäljare eller vilka lokala föreskrifter som föreligger.

KOMPONENTLISTA

- 1 DRIFSHANDTAG
- 2 ÖVRE FASTA SKYDDET
- 3 MOTORHUS
- 4 NEDRE ROTERANDE SKÄRM
- 5 VIKARBETSSTÄLLNING
- 6 MONTERINGSHÅL
- 7 SKÄRBRÄDA
- 8 MITRA LÅSHANTERING
- 9 MITRA DETENT SLÄPP
- 10 FRÄMRE STÖDFOT
- 11 MITER SKALA
- 12 STAKET
- 13 BLADKNAPP
- 14 FÄSTSTÅNG FÖR ARBETSSTYCKET
- 15 FASSKALA
- 16 TILLBAKADRAGNA ARMVAKTER
- 17 DAMMPORT
- 18 TRIGGEROMKOPPLARE
- 19 LÅSA-UT SPAK
- 20 SKÄR FÖR SKÄRANDE DJUPJUSTERING
- 21 LÅS NER STIFTET
- 22 SKJUTLÅSKNAPPEN
- 23 SLIDER
- 24 FÄSTLÅSKNAPPEN
- 25 ARBETSHÅLLNING SPAK BEHÅLLNING KNOB
- 26 BATTERIPAKET*
- 27 BATTERIETS UTLÖSNINGSKNAPP*
- 28 LASER
- 29 LASER PÅ/AV-OMKOPPLARE
- 30 KNIVBULTSKYDD (SE FIGUR C1)

31 SKRUVAR PÅ BULTSKYDDET (SE FIGUR C1)

32 INRE FLÄNS (SE FIGUR C2)

33 SÅGBLAD (SE FIGUR C2)

34 YTTRE FLÄNS (SE FIGUR C2)

35 SPINDELLÅSKNAPPEN (SE FIGUR C2)

36 PAPPERSKORGEN (SE FIGUR F)

*Alla tillbehör som visas eller beskrivs ingår inte i standardleveransen.

TEKNISK DATA

Typ **WX845 WX845.9(845-mekaniskt namn, representant för batteridrivna såg)**

	WX845	WX845.9
Märkspänning	20 V $\overline{\text{---}}$ Max**	
Last hastighet	3200/min	
Bladstorlek	216mm	
Skärkapacitet		
Mitra 0° / Mitervinkel 0°	220 x 70 mm	
Mitra 0° / Mitervinkel 45°	220 x 41 mm	
Mitra 45° / Mitervinkel 0°	155 x 70 mm	
Mitra 45° / Mitervinkel 45°	155 x 41 mm	
Beveling förmåga	0~45°	
Mitra förmåga	0~45° L&R	
Maskinens vikt	12.5kg	11.5kg

** Ingen ansträngning krävs för att mäta spänningen. Den initiala batterispänningen är högst 20 volt. Den nominella spänningen är 18 volt.

BULLERINFORMATION

Vägt ljudtryck	$L_{pA} = 92.2\text{dB(A)}$
Vägt ljudkraft	$L_{wA} = 105.2\text{dB(A)}$
$K_{pA} \& K_{wA}$	3dB(A)

Sätt på öronskydd.

De angivna brusemissionsvärdena har uppmätts

enligt standardtestmetoder och kan användas som ett verktyg för jämförelse med en annan. Deklaterade brusemissionsvärden kan också användas för preliminär bedömning av exponeringen.

! VARNING: Enligt följande exempel och andra ändringar i användningsmetoden, beroende på hur verktyget används, och särskilt när du arbetar med vilken typ av arbetsstycke, kan brusemissionen från den faktiska användningen av elverktyget skilja sig från det deklarerade värdet:

Hur verktyget används och materialet som skärs eller borras.

Verktyget är i bra skick och bra underhållet.

Användning av korrekt tillbehör för verktyget och säkerställ att de är skarpa och i bra skick.

Om du använder något tillbehör mot buller.

Och verktyget används enligt dess design och avsedd användning av dessa instruktioner.

! VARNING: För att vara korrekt bör en beräkning av exponeringsnivån under verkliga förhållanden vid användning också tas med för alla delar av hanteringscykeln såsom tiden när verktyget är avstängt och när det körs på tomgång utan att utföra något arbete. Detta kan betydligt minska exponeringsnivån över den totala arbetsperioden. Hjälper till att minimera din risk för bullerexponering. Använd ALLTID skarpa mejslar, borror och blad. Underhåll verktyget i enlighet med dessa instruktioner och håll det välsmord (där så behövs). Om du vill använda verktyget regelbundet bör du köpa ett brusbeständigt tillbehör.

TILLBEHÖR

	WX845	WX845.9
Batteripaket (WA3553)	1	/
Laddare (WA3880)	1	/
Träsnittblad (WA8201)	1	1
Bladsnyckel	1	1
Papperskorgen	1	1
Vikarbetsställning	2	2
Fäststång för arbetsstycket	1	1

Vi rekommenderar att du köper dina tillbehör från samma återförsäljare som du köpte produkten från. Välj tillbehör som passar den typ av arbete som du planerar att utföra. Läs på tillbehörens förpackning för mera information. Din återförsäljare kan också hjälpa dig och ge dig råd.

BRUKSANVISNINGAR











NOTERA: Läs instruktionsboken noggrant innan du använder verktyget.

MÖJLIG ANVÄNDNING

Klippsågen är utformad som en stationär maskin för att göra raka längsgående och tvärgående skär på trä. Horisontella gjutvinklar på 0 ~ 45° L&R såväl som vertikala lutningsvinklar från 0 till + 45 ° är möjliga.

MONTERING OCH DRIFT

VERKAN	FIGUR
INNAN OPERATION	
Ta bort batteriet	Se figur A1
Ladda batteriet	Se figur A2
Installera batteriet	Se figur A3
KOMPONENT	
Desktopinstallation ! VARNING: Se alltid till att mittsågen är ordentligt monterad på en arbetsbänk eller en godkänd arbetsbänk.	Se figur B
Installera och ta bort sågbladen NOTERA: <ol style="list-style-type: none"> Lossa men ta inte bort skruvarna på bultkåpan; Ta inte bort andra skruvar; Tryck och håll in spindellåsknappen, fortsätt rotera bladet tills det låses (du hör ett "klick" -ljud) och byt sedan ut bladet. ! VARNING: Innan du byter ut bladet måste du ta bort batteripaketet! ! VARNING: Innan skärning måste bladskruvsyddet vara korrekt installerat och skruvarna för skruvsyddet måste dra åt. ! VARNING: Tryck inte på spindellåsknappen medan bladet är spänt eller glider.	Se figur C1-C3

<p>Installera arbetsfäststång Lyft komponenten uppåt och över stängslet med hjälp av spaken till vänster in i positioneringspivot. Sväng den fasta ratten på axeln för att låsa den på plats.</p> <p>NOTERA: Handtaget bör röra sig smidigt, men det kan inte falla. Om den är för lös, dra åt skruven som fäster ratten.</p>	Se figur D	<p>Fälljustering</p> <p> VARNING: SPÄNN ALLTID FÄSTLÅSKNAPPEN ORDENTLIGT INNAN DU GÖR ETT SNITT. ANNARS KAN SÅGARMEN RÖRA SIG UNDER SKÄRNING.</p>	Se figur I
<p>Installera arbetsstativet Det fällbara arbetsstativet gör det lättare att klippa långtidsarbete. När du installerar, klämmer du ihop de två ändarna, sätt in dem i facken på bordet och pop dem utåt.</p>	Se figur E	<p>Sammansatt avfasning</p> <p> VARNING: Var ALLTID särskilt försiktig när du gör sammansatta miterinställningar på grund av samverkan mellan de två vinkelinställningarna.</p> <p> VARNING: Arbetshållarspaken, ARBETSHÅLLARE, kan användas för alla normala skärningar och håller dina händer säkra. Vissa ovanliga skär kan kräva att hållarspaken, ARBETSHÅLLARE, tas bort.</p>	Se figur J
<p>Installera / ta bort dammpåse</p> <p>NOTERA: När du använder verktyg ska du hålla dammuppsamlingsporten ansluten till dammuppsamlingsenheten.</p>	Se figur F	<p>Klippupjustering Klippdjupet ställs in från fabriken, men kan justeras något om det behövs.</p>	Se figur K
<p>Arbetsarrangemang</p> <p> VARNING: Se till ALLTID arbetet vilar helt på staketet innan du skärs. Om det finns ett mellanrum mellan arbetsstycket och staketet, kan bladet fastna i skäret och släppa arbetsstycket. Skär inte böjningar som inte helt rör vid staketet.</p> <p>NOTERA: Justera den främre stödfoten (10) så att den bara vidrör stödplattformen för att förhindra risken för att svänga framåt.</p>		<p>DRIFT</p> <p> VARNING: Klipp inte såvida inte materialet är fäst vid ett bord och lutat mot ett staket.</p> <p> VARNING: För att säkerställa att knivbanan är fri, skär alltid torr utan ström innan du skär på något arbete.</p>	
<p>Skjutlås</p> <p>NOTERA: Sågen kan användas fast eller glidande. Fixat i bakre läge för snabb och enkel skärning av smala arbetsstycken. Skjut för att säkra ut ett större utbud av arbete. Sliden bör också vara låst för transport.</p>	Se figur G	<p>1. Minsta längdlinje</p> <p> VARNING: Kontrollera att arbetsstycket sticker ut från den MINIMUM LÄNGD linje som anges på räcket.</p>	Se figur L1&L2
<p>Miterjustering</p> <p>OBS:</p> <p>1. Den främre stödfoten (10) måste justeras så att den endast kommer i kontakt med stödarbetsytan för att förhindra sågen att luta framåt. 2. Genom att släppa släpplåset när du vrider på låshandtaget kan du snabbt placera vänster eller höger till 0 °, 15 °, 22,5 °, 30 °, 45 °. Gitterpallen placerar sig i ett stoppspår i miterbordsramen.</p> <p> VARNING: Dra alltid åt gjutlåshandtaget och lita INTE enbart på mittern.</p>	Se figur H	<p>2. Triggeromkopplare</p> <p>NOTERA:</p> <p>1. Låsstift används endast vid transport eller förvaring av sågen. Dra ut låsstiftet innan du klipper för att frigöra såghuvudet. 2. När du använder verktyg ska du hålla dammuppsamlingsporten ansluten till dammuppsamlingsenheten.</p> <p> VARNING: Lägg inte händerna på skärbrådan för att undvika skärskador med vassa blad.</p> <p>VARNING: Använd inte en sågar för att klippa produkter av metall, murverk eller fibercement. Använd inga slipande blad.</p>	Se figur M1&M2

3. Skärande

 **VARNING:** Börja inte klippa förrän bladet är stabilt. Vänta tills bladet slutar att rotera INNAN du tar bort arbetsstycket.

Se figur N

4. Lagring

Se figur O

UNDERHÅLL

Avlägsna batteripaketet från verktyget innan du utför någon typ av justering, service eller underhåll.

Ditt verktyg kräver inte extra smörjning eller underhåll.

Det finns inga delar som kan repareras i verktyget.

Använd aldrig vatten eller kemiska medel för att rengöra verktyget. Torka rent med en torr trasa.

Förvara alltid verktyget på en torr plats. Håll motorns ventileringsöppningar rena. Håll alla knappar fria från damm. Ibland ser du kanske att det slår gnistor i ventileringsöppningarna. Det är normalt och kommer inte att skada verktyget.

FÖR BATTERIVERKTYG

Verktyget och batteriet bör användas och förvaras i 0°C-45°C.

Den rekommenderade omgivningstemperaturen för laddningssystem vid laddning är 0°C-40°C.

MILJÖSKYDD

 Uttjänade elektriska maskiner får inte kasseras som hushållsavfall. Använd återvinningsfaciliteter om det finns tillgängligt. Kontrollera med din återförsäljare eller vilka lokala föreskrifter som föreligger.

FÖRKLARING AV ÖVERENSSTÄMMELSE

Vi,
Positec Germany GmbH
Grüner Weg 10, 50825 Cologne, Germany

Förklara att produkten
Beskrivning: **WORX Trådlös miter såg**
Typ **WX845 WX845.9 (845-mekaniskt namn, representant för batteridrivna såg)**
Fungera **Skärning av trä och liknande material**

Följ följande instruktioner:

2006/42/EC
2014/30/EU
2011/65/EU&(EU)2015/863

Uppfylla standarden

EN 62841-1
EN 62841-3-9
EN 55014-1
EN 55014-2

Personen som har behörighet att sammanställa den tekniska dokumentationen,

Namn Marcel Filz
Adress Tyskland Positec GmbH
Grüner sätt 10, 50825 Köln, Tyskland



123

2019/12/09
Allen Ding
Vice chefsingenjör, tester och certifiering
Positec Technology (China) Co., Ltd
18, Dongwang Road, Suzhou Industrial
Park, Jiangsu 215123, P. R. China

SPLOŠNA VARNOSTNA OPOZORILA

! **OPOZORILO:** Pred uporabo orodja, pazorno preberite vsa varnostna opozorila, navodila, preglejte ilustracije ter preverite tehnične podatke orodja.

Neupoštevanje opozoril in navodil lahko privede do električnega udara in/ali resnih poškodb.

Vsa opozorila in napotila shranite, ker jih boste v prihodnje še potrebovali.

Pojem „električno orodje“, ki se pojavlja v nadaljnjem besedilu, se nanaša na električna orodja z električnim pogonom (z električnim kablom) in na akumulatorska električna orodja (brez električnega kabla).

1) Varnost na delovnem mestu

- a) **Delovno področje naj bo vedno čisto in dobro osvetljeno.** Nered in neosvetljena delovna področja lahko povzročijo nezgode.
- b) **Ne uporabljajte električnega orodja v okolju, kjer lahko pride do eksplozij oziroma tam, kjer se nahajajo vnetljive tekočine, plini ali prah.** Električna orodja povzročajo iskenje, zaradi katerega se lahko prah ali para vnameta.
- c) **Prosimo, da med uporabo električnega orodja ne dovolite otrokom ali drugim osebam, da bi se Vam približali.** Odvracanje Vaše pozornosti drugim lahko povzroči izgubo kontrole nad napravo.

2) Električna varnost

- a) **Priključni vtikači električnega orodja se mora prilagati vtičnici.** Spreminjanje vtikača na kakršenkoli način ni dovoljeno. Pri ozemljenih električnih orodjih ne uporabljajte vtikačev z adapterji. Nespremenjeni vtikači in ustrezne vtičnice zmanjšujejo tveganje električnega udara.
 - b) **Zogibajte se telesnemu stiku z ozemljenimi površinami kot so na primer cevi, grelci, štedilniki in hladilniki.** Tveganje električnega udara je večje, če je Vaše telo ozemljeno.
 - c) **Prosimo, da napravo zavarujete pred dežjem ali vlago.** Vdor vode v električno orodje povečuje tveganje električnega udara.
 - d) **Ne uporabljajte kabla za nošenje ali obešanje električnega orodja in ne vlecite za kabel, če želite vtikač izvleči iz vtičnice.** Kabel zavarujte pred vročino, oljem, ostrimi robovi ali premikajočimi se deli naprave. Poškodovani ali zapleteni kabli povečujejo tveganje električnega udara.
 - e) **Kadar uporabljate električno orodje zunaj, uporabljajte samo kabelske podaljške, ki so primerni za delo na prostem.** Uporaba kabelskega podaljška, ki je primeren za delo na prostem, zmanjšuje tveganje električnega udara.
 - f) **Če je uporaba električnega orodja v vlažnem okolju neizogibna, uporabljajte stikalo za zaščito pred kvarnim tokom.**
- 3) Osebnostna varnost**
- a) **Bodite pozorni, pazite kaj delate ter se dela z električnim orodjem lotite z razumom.** Ne uporabljajte električnega orodja, če ste utrujeni oziroma če ste pod vplivom mamil, alkohola ali zdravil. Trenutek nepazljivosti med uporabo električnega orodja je lahko vzrok za resne telesne poškodbe.
 - b) **Uporabljajte osebno zaščitno opremo in vedno nosite zaščitna očala.** Nošenje osebne zaščitne opreme, na primer maske proti prahu, nedrsečih zaščitnih čevljev, masne celade ali zaščitnih slušnikov, kar je odvisno od vrste in načina uporabe električnega orodja, zmanjšuje tveganje telesnih poškodb.
 - c) **Zogibajte se nenamernemu zagonu.** Pred priključitvijo električnega orodja na električno omrežje in/ali na akumulator in pred dviganjem ali nošenjem se prepričajte, če je električno orodje izklopljeno. Prenaslanje naprave s prstom na stikalu ali priključitev vklopljenega električnega orodja na električno omrežje je lahko vzrok za nezgodo.
 - d) **Pred vklopjanjem električnega orodja odstranite nastavitvena orodja ali izvijače.** Orodje ali ključ, ki se nahaja v vrtečem se delu naprave, lahko povzroči telesne poškodbe.
 - e) **Izogibajte se nenormalni telesni drži.** Poskrbite za trdno stojišče in za stalno ravnotežje. Tako boste v nepričakovanih situacijah električno orodje lahko bolje nadzorovali.
 - f) **Nosite primerna oblačila.** Ne nosite ohlapnih oblačil in nakita. Poskrbite, da se med delovanjem električnega orodja vaši lasje, oblačila in rokavice, ne bodo ujeli med premikajoče se dele. Premikajoče se deli orodja lahko zagrabijo ohlapno oblačilo, dolge lase ali nakit.
 - g) **Če ima električno orodje predvideno namestitev enot za odsesavanje prahu ali zbiranje delcev, poskrbite, da bodo te tudi pravilno nameščene in uporabljene.** Če uporabljate enoto za zbiranje delcev, obstaja manjša nevarnost nesreč zaradi prahu.
 - h) **Upošteвайте, da boste s pogosto uporabo orodja, z njim postali zelo domači, zaradi česar bi lahko ravnali ravnodušno, ter spregledali varnostna pravila za uporabo orodja.** Nepremišljeno ravnanje lahko že v trenutku nepazljivosti, povzroči resne poškodbe.
- 4) Skrbna uporaba in ravnanje z električnimi orodji**
- a) **Ne preobremenjujte naprave.** Pri delu uporabljajte električna orodja, ki so za to delo namenjena. Z ustreznim električnim orodjem boste v navedenem zmogljivostnem področju delali bolje in varneje.
 - b) **Ne uporabljajte električnega orodja s pokvarjenim stikalom.** Električno orodje, ki se ne

Uporaba zaščitnega stikala zmanjšuje tveganje električnega udara.

da več vklopiti ali izklopiti, je nevarno in ga je potrebno popraviti.

- c) **Pred vsakršnimi prilagoditvami, nastavitvami, menjavanjem priključkov ali shranjevanjem, morate električno orodje izklopiti iz napajanja ali iz njega odstraniti akumulator.** Ta previdnostni ukrep preprečuje nenameren zagon električnega orodja.
- d) **Električna orodja, ki jih ne uporabljate, shranjujte izven dosega otrok. Osebam, ki naprave ne poznajo ali niso prebrale teh navodil za uporabo, naprave ne dovolite uporabljati.** Električna orodja so nevarna, če jih uporabljajo neizkušene osebe.
- e) **Električna orodja in pripomočke redno vzdržujte. Nadzirajte brezhibno delovanje premičnih delov orodja, ki se ne smejo zatikati. Če so ti deli zlomljeni ali poškodovani do te mere, da ovirajo delovanje električnega orodja, jih je potrebno pred uporabo orodja popraviti.** Slabo vzdrževana električna orodja so vzrok za mnoge nezgode.
- f) **Rezalna orodja vzdržujte tako, da bodo vedno ostra in čista.** Skrbno negovana rezalna orodja z ostrimi robovi se manj zatikajo in so lažje vodljiva.
- g) **Električna orodja, pribor, vsadna orodja in podobno uporabljajte ustrezno tem navodilom. Pri tem upoštevajte delovne pogoje in dejavnost, ki jo boste opravljali.** Uporaba električnih orodij v namene, ki so drugačni od predpisanih, lahko privede do nevarnih situacij.
- h) **Poskrbite, da bodo ročaji in ostale prijemalne površine, vedno suhi, čisti in brez ostankov olj ali masti. Če pride do nepredvidenih situacij, vam spolzki ročaji in prijemalne površine ne zagotavljajo varnega rokovanja in nadzora nad orodjem.**
- 5) **Skrbno ravnanje in uporaba akumulatorskih orodij**
- a) **Akumulatorske baterije polnite samo v polnilnikih, ki jih priporoča proizvajalec.** Polnilnik, ki je namenjen določeni vrsti akumulatorskih baterij, se lahko vname, če ga boste uporabljali skupaj z drugačnimi akumulatorskimi baterijami.
- b) **V električnih orodjih uporabljajte le akumulatorske Mbaterije, ki so zanje predvidene.** Uporaba drugih akumulatorskih baterij lahko povzroči telesne poškodbe ali požar.
- c) **Akumulatorska baterija, katere ne uporabljate, ne sme priti v stik s pisarniškiimi sponkami, kovanci, žebelji, vijaki in drugimi manjšimi kovinskimi predmeti, ki bi lahko povzročili premostitev kontaktov.** Kratek stik med akumulatorskimi kontakti lahko ima za posledico opekline ali požar.
- d) **V primeru napačne uporabe lahko iz akumulatorske baterije izteče tekočina. Izgibajte se kontaktu z njo. Pri naključnem kontaktu s kožo spirajte z vodo. Če pride tekočina v oko, dodatno poiščite tudi**

zdravniško pomoč. Iztekajoča akumulatorska tekočina lahko povzroči draženje kože ali opekline.

- e) **Ne uporabljajte poškodovanih ali prilagojenih akumulatorskih baterij oz. orodij.** Poškodovane ali prilagojene akumulatorske baterije ali prilagojene akumulatorske baterije se lahko nepredvidljivo obnašajo, kar lahko povzroči požar, eksplozijo ali tveganje za poškodbe.
- f) **Akumulatorske baterije ali orodja ne izpostavljajte ognju previsoki temperaturi. Izpostavljenost ognju ali previsoki temperaturi.** Izpostavljenost ognju ali vročini nad 130oC lahko povzroči eksplozijo.
- g) **Upoštevajte navodila za polnjenje in ne polnite akumulatorske baterije ali orodja pri temperaturi, ki je izven območja, navedenega v navodilih. Če orodje polnite na nepravilen način ali pri temperaturah, ki so izven določenega območja, lahko pride do poškodb akumulatorske baterije, kar poveča tveganje za požar.**
- 6) **Servisiranje**
- a) **Vaše električno orodje naj popravlja le kvalificirano strokovno osebo, ki uporablja originalne nadomestne dele.** Tako bo zagotovljena predpisana varna uporaba orodja.
- b) **Nikoli ne servisirajte poškodovanih akumulatorjev.** Poškodovane akumulatorje lahko servisira le proizvajalec ali pooblaščen servisier.

VARNOSTNA NAVODILA ZA ŽAGE

125

- a) **Mitre žage se uporabljajo za rezanje lesa ali izdelkov, podobnih lesu, in jih ni mogoče uporabiti z brusilniki za rezanje železnih materialov, kot so palice, palice, čepi in drugo.** Abrazivni prah lahko povzroči zagozditev gibljivih delov, kot je spodnji pokrov. Iskre iz abrazivnega rezanja bodo zgorele prevleke, reže in drugi plastični deli.
- b) **Kadar koli je mogoče, s pomočjo vijakov za podporo obdelovanca. Če obdelovanec podpirate z rokami, morate vedno držati roke najmanj 100 mm od obeh strani rezila. Žage ne uporabljajte za rezanje premajhnih kosov, saj jih lahko ročno pritrdite ali pritrdite. Če je vaša roka preblizu rezila, se z dotikom rezila poveča nevarnost poškodb.**
- c) **Obdelovanec mora biti nepremičen in blizu ograje in mize. Ne obremenjujte obdelovanca v rezilo in ga ne "prosto roko".** Neomejene ali premikajoče se obdelovance lahko vrzete z veliko hitrostjo, kar povzroči poškodbe.
- d) **Žago potisnite čez obdelovanec. Žage ne vlecite čez obdelovanec. Če želite rezati, dvignite glavo žage in jo brez rezanja izvlecite iz obdelovanca, nato zaženite motor, potisnite glavo žage navzdol in žago potisnite čez obdelovanec. Rezanje na potezi vleka lahko povzroči, da se rezilo povzpne na**

vrh obdelovanca in silovito potisne sklop rezila proti uporabniku.

- e) **Nikoli ne prekrizajte roke nad predvideno linijo rezanja pred ali za žago.** Podpiranje obdelovanca "križno", tj. Držanje obdelovanca na desni strani z levo roko ali obratno, je zelo nevarno.
- f) **Nikoli ne uporabljajte nobene roke, da sežete za ograjo z razdalje približno 100 mm od strani lista žage, da odstranite žagovino ali ko se žaga vrti iz katerega koli drugega razloga.** Vrtljiva žaga in vaša roka morda ne bosta opazna in lahko pride do resnih poškodb.
- g) **Pred rezanjem preverite obdelovanec.** Če je obdelovanec upognjen ali ukrivljen, njegovo ukrivljenje zunanjo stran pritrđite proti ograji. Vedno pazite, da med ograjo in mizo vzdolj linije za rezanje ni vrzeli. Ukrivljeni ali ukrivljeni obdelovanca se lahko izkrivljajo ali premikajo in med rezanjem lahko povzročijo zlepljanje vrtečega se lista žage. Na obdelovancu ne sme biti nohtov ali tujih predmetov.
- h) **Žage ne uporabljajte, razen če so na delovnem mestu vsa orodja, žagovina in drugo.** Lahko vrže majhne naplavine, razsutí les ali druge predmete v stiku z vrtečimi se rezili z veliko hitrostjo.
- i) **Naenkrat narežite samo en obdelovanec.** Večkrat zloženi obdelovanci niso dovolj vpeti ali podprti in se lahko med rezanjem držijo za rezilo ali premikajo.
- j) **Pred uporabo se prepričajte, da je motorna žaga nameščena ali nameščena na ravni, stabilni delovni površini.** Gladka delovna površina zmanjšuje tveganje, da žaga postane nestabilna.
- k) **Načrtujte svoje delo. Vsakič, ko spremenite nastavitev kota ali stožca kota, se prepričajte, da je nastavljiva podloga pravilno nastavljena tako, da podpira obdelovanec in ne bo posegala v žago ali zaščitni sistem.** Ne da bi orodje obrnilo v položaj "VKLJUČEN" in da na mizi ni nobenih delovnih kosov, premaknite žago skozi celoten simuliran rez, da se prepričate, da ne ovira ali reže nevarnosti varovala.
- l) **Žagovite zadostno oporo obdelovancem, širšim ali daljšim od namizja, kot so razširitve miz, žage in drugo.** Obdelovanci, ki so daljši ali širši od mize žage, se lahko prevrnejo, če niso trdno podprti. Če je kos ali kos obdelovanca nagnjen, lahko spodnji ščitnik dvignete ali vržete z vrtečo se rezilo.
- m) **Ne uporabljajte drugega namesto razširitve mize ali kot druge podpore.** Nestabilna podpora obdelovanca lahko povzroči, da se rezilo med postopkom rezanja prilepi ali premakne, tako da vas in vašega pomočnika povlečete v vrtljivo rezilo.
- n) **Reza se nikakor ne sme prijematí ali pritisniti na vrtljivo žago.** Če so omejeni (tj. Z zamaškom), se lahko rezalni deli vlečejo na rezilo in jih silovito vržejo.
- o) **Vedno uporabljajte sponke ali napeljave, zasnovane za pravilno podporo okroglih materialov, kot so palice ali cevi.** Med rezanjem se palica zlahka valja, kar povzroči, da se

rezilo "bit" in obdelovanec v rezilo povleče z roko.

- p) **Pustite, da rezilo doseže polno hitrost, preden se dotaknete obdelovanca.** To bo zmanjšalo tveganje metanja artefaktov.
- q) **Če se obdelovanec ali rezilo zatakne, izklopite žago.** Počakajte, da se vsi premikajoči se deli nehajo vrniti in izklopite napajalno napravo in / ali odstranite baterijo. Nato delajte, da sprostite zagoden material. Nadaljevanje žaganja z zataknenimi obdelovanci lahko povzroči nenadzorovano krmiljenje ali poškodbe motorne žage.
- r) **Po končanem rezanju spustite stikalo, pritisnite glavo žage navzdol in počakajte, da se rezilo ustavi, nato pa odstranite rezilno rezilo.** Nevarno je približati drsnemu rezilu z roko.
- s) **Ko končate nepopolno rez ali preden spustite stikalo, trdno držite ročaj, preden je glava žage popolnoma v spuščnem položaju.** Zavorno delovanje žage lahko povzroči, da se bo žaga nenadoma spuščala, in obstaja nevarnost poškodb.
- t) **Za les in podobne materiale uporabljajte samo žage, ki ustrezajo EN 847-1, kot priporoča proizvajalec.**

VARNOSTNA OPOZORILA ZA LASER

 **OPOZORILO: Preberite vsa varnostna opozorila in navodila.** Neupoštevanje opozoril in navodil lahko privede do resnih poškodb.

Vsa opozorila in navodila si shranite za kasnejšo uporabo.

Tovrstni laserji običajno ne predstavljajo nevarnosti za vid, čeprav stremenje neposredno v laserski žarek lahko povzroči začasno slepoto. Zato nikoli ne zrite neposredno v laserski žarek. Pri zrenju v laserski žarek obstaja nevarnost, zato pri teh opravilih vedno upoštevajte vsa varnostna pravila:

1. Laser lahko uporabljate in vzdržujete le skladno z navodili proizvajalca.
2. Laserskega žarka nikoli ne usmerjajte proti osebam ali predmetom, ki niso obdelovanci.
3. Laserskega žarka ne smete nikoli usmerjati neposredno proti drugi osebi, predvsem v predel njenih oči za dlje kot 0,25 sekunde.
4. Vedno poskrbite, da je laserski žarek usmerjen neposredno proti trdnemu in neodsevnemu delu obdelovanca, npr. proti lesenemu ali grobo obdelani površini. Odsevne površine iz jekla ali podobnih materialov niso primerne, kajti slednje lahko usmerijo laserski žarek nazaj proti vam.
5. Laserske naprave nikoli ne zamenjajte z drugo, ki ni iste vrste. Vsa popravila naj izvaja le proizvajalec ali pooblašteni serviser.
6. **POZOR:** Uporaba nepredpisanih elementov za krmiljenje lahko povzroči izpostavljenost nevarnemu sevanju.

Dodatna varnostna navodila za laser razreda 2
Laserska naprava, ki je nameščena na tem orodju je razreda 2, s sevanjem 1mW in valovno dolžino 650nm.
LASERSKO SEVANJE RAZREDA 2, NE GLEJTE NEPOSREDNO V ŽAREK

VARNOSTNA OPOZORILA ZA AKUMULATOR

- a) Ne razstavljajte, odpirajte ali odstranjujte celic akumulatorja.
- b) Pazite, da ne povzročite kratkega stika med kontaktoma akumulatorja. Akumulatorjev nikoli ne shranjujte v škatli ali predalu, kjer bi lahko prišlo do kratkega stika zaradi stika kontaktov s prevodnimi predmeti. Kadar akumulator ni nameščen v orodju, ga hranite proč od drugih kovinskih predmetov, kot so sponke za papir, kovanci, ključi, žebelji, vijaki ali drugi drobni kovinski predmeti, ki bi lahko omogočili stik med kontaktoma. Če pride do stika med kontaktoma akumulatorja, to lahko povzroči požar.
- c) Akumulatorja ne izpostavljajte vročini ali ognju. Poskrbite, da ne bo izpostavljen neposredni sončni svetlobi.
- d) Akumulatorja ne izpostavljajte mehanskim udarcem.
- e) Če opazite, da akumulator pušča, pazite, da tekočina ne bo prišla v stik z očmi. Če akumulatorska tekočina vseeno pride v stik z očmi, izperite prizadeto območje z obilo vode in poiščite zdravniško pomoč.
- f) Predvsem pa takoj poiščite medicinsko pomoč, če ste celico ali del akumulatorja zaužili.
- g) Akumulator shranjujte na čistem in suhem mestu.
- h) Če se akumulator zamaže, ga takoj očistite s čisto in suho krpo.
- i) Akumulator morate pred uporabo napolniti. Pri polnjenju akumulatorja vedno upoštevajte predpisana navodila in postopke.
- j) Če akumulatorja ne polnite, ga odstranite iz polnilca.
- k) Po daljšem obdobju skladiščenja, boste za doseg maksimalne zmogljivosti akumulatorja verjetno morali slednjega nekajkrat napolniti in izprazniti.
- l) Akumulator deluje najbolj učinkovito, če ga uporabljate pri običajni sobni temperaturi (20 °C ± 5 °C).
- m) Pri odlaganju akumulatorja pazite, da boste akumulatorje, ki imajo različne elektrokemične sisteme zavrgli ločeno.
- n) Za polnjenje uporabljajte le polnilnike, ki jih je predpisal WORX. Nikoli ne uporabljajte polnilnikov, ki niso posebej namenjeni za

polnjenje vašega akumulatorja. **Polnilec, ki je lahko primeren za polnjenje ene vrste akumulatorjev, lahko pri drugi povzroči nevarnost požara.**

- o) Nikoli ne uporabljajte polnilcev, ki niso posebej zasnovani za polnjenje vašega akumulatorja.
- p) Akumulatorje shranjujte izven dosega otrok.
- q) Za podrobnosti, si oglejte gradivo, ki je bilo priloženo akumulatorju.
- r) Če orodja ne uporabljate, iz njega odstranite akumulator.
- s) Akumulatorje odlagajte skladno s predpisi.
- t) V napravi ne uporabljajte celic različnih proizvajalcev, zmogljivosti, velikosti ali tipa.
- u) Akumulator odstranite iz originalne embalaže šele, ko ga boste potrebovali.
- v) Upoštevajte znaka plus (+) in minus (-) na akumulatorju ter poskrbite za njegovo pravilno u0porabo.

SIMBOLI

	Zaradi zmanjševanja nevarnosti poškodb, se temeljito seznanite z navodili za uporabo
	Opozorilo
	Uporabljajte zaščito za ušesa
	Uporabljajte zaščito za oči
	Nosite zaščitno masko za prah
	NE GLEJTE NEPOSREDNO V ŽAREK
	LASERSKO SEVANJE
	Poskrbite, da boste pred menjavanjem dodatkov odstranili akumulator

SEZNAM KOMPONENTE

- 1 OPERACIJSKI ROČAJ**
- 2 ZGORNJA FIKSNA ZAŠČITA**
- 3 OHIŠJE MOTORJA**
- 4 SPODNJI VRTLJIVI ZAŠČITA**
- 5 ZLOŽLJIVO DELOVNO STOJALO**
- 6 MONTAŽNA LUKNJA**
- 7 REZALNA DESKA**
- 8 MITER ZAVORNI ROK**
- 9 MITER DETENT SPOROČILO**
- 10 PREDNJA PODPORA STOPALA**
- 11 MITRA LESTVICA**
- 12 OGRAJA**
- 13 BLADE KLJUČNO**
- 14 PALICA ZA PRITRDITEV OBDELOVANCA**
- 15 KONICA LESTVICE**
- 16 UMAKNJENI ŠČITNIKI ZA ROKE**
- 17 PRISTANIŠČE ZA PRAH**
- 18 SPROŽILNO STIKALO**
- 19 ZAKLJ-ZUNAJ STOPNJA**
- 20 VIJAK ZA NASTAVITEV GLOBINE REZA**
- 21 ZAPORNI ZATIČ**
- 22 DRNSNA KLJUČAVNICA GUMB**
- 23 DRSNIKI**
- 24 KONIČNA KLJUČAVNICA GUMB**
- 25 DELOVNI PREDMETNI RAVNI, KI ZAHTEVAJO GUMB**
- 26 BATERIJSKI PAKET***
- 27 GUMB ZA SPROSTITEV BATERIJE***
- 28 LASER**
- 29 LASER STIKALO ZA IZKLOP**
- 30 POKROV VIJAKA REZILA (GLEJ SLIKO C1)**
- 31 VIJAKI ZA POKROV VIJAKOV (GLEJ SLIKO C1)**
- 32 NOTRANJA PRIROBNICA (GLEJ SLIKO C2)**
- 33 REZILNO ŽAGE (GLEJ SLIKO C2)**
- 34 ZUNANJA PRIROBNICA (GLEJ SLIKO C2)**

	Nosite zaščitne rokavice
	Prepovedano sežiganje
	Če se baterije nepravilno odlaga, lahko vstopijo v vodni cikel, kar pa je lahko nevarno za ekosistem. Odpadnih baterij ne odlagajte v nesortirane komulane odpadke.
	Les
	Nepravilno
	Pravilno
	Zaklenjeno
	Odklenjeno
	TCT rezilo
 Li-ion	Baterije Li-Ion Ta izdelek je označen s simbolom, ki se nanaša na 'ločeno zbiranje' za vse baterijske napajalnike in baterijski napajalnik. Nato bodo reciklirane ali razstavljene, da se zmanjša škodljiv vpliv na okolje. Baterijski napajalniki vsebujejo nevarne snovi in so zato lahko nevarni za okolje in za zdravje ljudi.
	Odpadnih električnih naprav ne smete zavreči skupaj z ostalimi gospodinjskimi odpadki. Dostavite jih na mesto za ločeno zbiranje odpadkov. Glede podrobnosti, se posvetujte z lokalno službo za ravnanje z odpadki.

35 GUMB ZA ZAKLEPANJE VRETENA (GLEJ SLIKO C2)

36 VREČA ZA SMETI (GLEJ SLIKO F)

* Pri standardni dobavi niso vključeni vsi prikazani dodatki.

TEHNIČNI PODATKI

Vtipkajte **WX845 WX845.9(845- mehansko ime, reprezentativno za baterijsko žago na baterijski pogon)**

	WX845	WX845.9
Nazivna napetost	20 V --- Max**	
Brez hitrosti obremenitve	3200/min	
Velikost rezila	216mm	
Zmogljivost reza		
Mitra 0° / Nagiba 0°	220 x 70 mm	
Mitra 0° / Nagiba 45°	220 x 41 mm	
Mitra 45° / Nagiba 0°	155 x 70 mm	
Mitra 45° / Nagiba 45°	155 x 41 mm	
Zmožnost nagiba	0~45°	
Zmožnost mitra	0~45° L&R	
Teža stroja	12.5kg	11.5kg

**Napetost je bila izmerjena brez obremenitve. Začetna napetost akumulatorja doseže maksimum 20 V. Običajna napetost je 18 V.

PODATKI O HRUPU

Vrednotena raven zvočnega tlaka	$L_{pA} = 92.2\text{dB(A)}$
Vrednotena raven zvočne moči	$L_{wA} = 105.2\text{ dB(A)}$
K_{pA} & K_{wA}	3dB(A)

Uporabljajte zaščito za ušesa.

Navedene vrednosti emisij hrupa so izmerjene po standardnih preskusnih metodah in jih je mogoče uporabiti kot orodje za primerjavo z drugimi. Deklarirane vrednosti emisij hrupa se lahko uporabijo tudi za predhodno oceno izpostavljenosti.



OPOZORILO: Glede na naslednje primere in druge spremembe načina uporabe, odvisno od načina uporabe orodja in zlasti pri delu s katero vrsto obdelovanca, se lahko emisija hrupa pri dejanski uporabi električnega orodja razlikuje od deklarirane vrednosti:

Način uporabe orodja in materiali, ki jih lahko obdelujete. Ali je orodje v dobrem stanju in ustrezno vzdrževano. Ali uporabljate ustrezni dodatek in njegova brezhibnost. Če uporabljate katero koli dodatno opremo proti hrupu. In orodje se uporablja v skladu s svojo zasnovano in predvideno uporabo teh navodil.



OPOZORILO: Če želimo resnično natančno oceniti raven izpostavljenosti v dejanskih okoliščinah, moramo upoštevati tudi vse faze delovnega procesa, tudi število vklopov in izklopov strojčka ter čas, ko deluje v prostem teku in neobremenjeno. To lahko znatno zmanjša raven izpostavljenosti tekom celotnega delovnega procesa. Pomaga zmanjšati tveganje za izpostavljenost hrupu. VEDNO uporabljajte le ostre pripomočke. Orodje vzdržujte skladno s temi navodili in poskrbite, da bo dobro namazano (kjer je potrebno). Če želite orodje uporabljati redno, kupite dodatno opremo, odporno na hrup.

DODATKI

	WX845	WX845.9
Baterijski paket (WA3553)	1	/
Nakladač (WA3880)	1	/
Rezilo za rezanje lesa (WA8201)	1	1
Ključ rezila	1	1
Vreča za smeti	1	1
Zložljivo delovno stojalo	2	2
Palica za pritržitev obdelovanca	1	1

129

Priporočamo vam, da dodatke vedno kupujete v isti trgovini, kot ste kupili strojček. Za podrobnosti si ogledite razlage na embalaži kompleta dodatkov. Pri odločanju o ustreznem dodatku, vam lahko pomaga tudi osebeje v trgovini.

NAVODILA ZA UPORABO











OPOMBA: Preden začnete uporabljati strojček, si pozorno preberite navodila.





Možna uporaba

Mitrska žaga je zasnovana kot stacionarni stroj za izdelovanje ravnih vzdolžnih in prečnih rezov na lesu. Možni so vodoravni kotni kot od 0 do 45° L&R kot tudi vertikalni kotni koti od 0° do +45°.

SEŠTAVLJANJE IN NAČIN UPORABE



Dejanje	Slika
PRED ZAČETKOM UPORABE	
Odstranjevanje akumulatorja	glej sliko A1
Polnjenje akumulatorja	glej sliko A2
Nameščenje akumulatorja	glej sliko A3
SEŠTAVLJANJE	
Namestitev namizja	
 OPOZORILO: Vedno se prepričajte, da je motorna žaga pravilno nameščena na delovno mizo ali odobreno delovno mizo.	glej sliko B
Nameščanje in odstranjevanje žag	
OPOMBA: 1. Odvijte vijake na pokrovu vijaka, vendar jih ne odstranite; 2. Ne odstranjujte drugih vijakov; 3. Pritisnite in držite gumb za zaklepanje vretena, nadaljujte z vrtenjem rezila, dokler se ne zaskoči (slišite zvok "klik") in nato zamenjajte rezilo.	glej sliko C1-C3
 OPOZORILO: Pred zamenjavo rezila obvezno odstranite baterijo!  OPOZORILO: Pokrov vijakov rezila mora biti pravilno nameščen in vijake pokrova vijaka pred zategovanjem zategnite. POZOR: Ne pritiskajte gumba za zaklepanje vretena, ko je rezilo vklopljeno ali drsno.	
Nameščanje delovne pritrdilne palice	
S pomočjo ročice na levi dvignite sestavni del navgor in čez ograjo v pozicioniranje. Zatakните pritrjeni gumb na gredi, da ga zaskočite.	
OPOMBA: Ročaj naj se gladko premika, vendar ne more pasti. Če je preveč ohlapen, privijte vijak, s katerim je pritrjen gumb.	glej sliko D
Namestitev delovnega stojala	
Zložljivo delovno stojalo olajša dolgotrajno rezanje. Ko nameščate, oba konca stisnite skupaj, jih vstavite v reže na mizi in jih potisnite navzven.	glej sliko E

Namestitev / odstranite vrečko za prah OPOMBA: Ko uporabljate orodja, naj bodo vrata za zbiranje prahu povezana z napravo za odstranjevanje prahu.	glej sliko F
Delovna ureditev  OPOZORILO: VEDNO zagotovite, da je delo ob ograji, saj je cela dolžina pred rezom. Če med obdelovancem in ograjo obstaja reža, se rezilo lahko zatakne v rez in pade obdelovanec. Ne režite ovinkov, ki se ograje ne dotikajo v celoti. OPOMBA: Prilagodite sprednjo podporo nogo (10) tako, da se le dotakne podporne platforme, da preprečite možnost nihanja naprej.	
Drсно zaklepanje OPOMBA: Žaga se lahko uporablja fiksno ali drsno. Pritrjen v zadnjem položaju za hitro in enostavno rezanje ozkih obdelovancev. Potisnite, da zmanjšate širši obseg dela. Drsnik naj bo zaklenjen tudi za prevoz.	glej sliko G
Prilaganje mitra OPOMBA: 1. Sprednjo podporo nogo (10) je treba nastaviti tako, da se dotika le podporne delovne površine, da se žaga ne nagne naprej. 2. Sprostite zaklep zaporne palice pri zasuku ročice, da ga hitro postavite v levo ali desno pri 0°, 15°, 22,5°, 30°, 45°. Ščitnik s palico se nahaja v reži za zaustavljanje v okvirju mize.  OPOZORILO: Vedno privijte ročico zaklepanja mitre in se NE zanašajte samo na blazino.	glej sliko H
Prilaganje nagiba  OPOZORILO: VEDNO varno privijte gumb zaklepa PRED narediti rez. V nasprotnem primeru se lahko žaga med rezanjem premika.	glej sliko I
Sestavljena pregrada  OPOZORILO: VEDNO posebno pozornost pri izdelavi sestavljenih mitrskih nastavitev zaradi interakcije nastavitev obeh kotov.  OPOZORILO: Ročica za zadrževanje delovnega dela, DELO HOLDING STOPNJA, se lahko uporablja za vse običajne kroje in varuje vaše roke. Nekateri nenavadni kosi lahko zahtevajo, da odstranite ročico za držanje, DELO HOLDING STOPNJA.	glej sliko J

Nastavenie hĺbky rezu Hĺbka rezu je nastavená z výroby, ale v prípade potreby ju možno mierne upraviť.	glej sliko K
DELOVANJE  OPOZORILO: Ne režite, če material ni pritrjen na mizo in naslonjen na ograjo.  OPOZORILO: Če želite zagotoviti, da pot rezila ni ovirana, pred rezanjem del vedno režite brez suhega napajanja.	
1. MINIMALNA DOLŽINA črte  OPOZORILO: Preverite in se prepričajte, da obdelovanec štrli iz MINIMALNA DOLŽINA črte, označene na ograji.	glej sliko L1&L2
2. Sprožilno stikalo OPOMBA: 1. Zaklepni zatiči se uporabljajo samo pri prevozu ali shranjevanju žage. Pred rezanjem izvlécite zaporni zatič, da sprostite glavo žage. 2. Ko uporabljate orodja, naj bodo vrata za zbiranje prahu povezana z napravo za odstranjevanje prahu.  OPOZORILO: Da se izognete poškodbam rezanja z ostrimi rezili, ne položite rok na rezilno ploščo. POZOR: Ne uporabljajte žage za rezanje kovinskih, zidarskih izdelkov ali izdelkov iz vlaknocementa. Ne uporabljajte nobenih abrazivnih rezil.	glej sliko M1&M2
3. Obrezovanje  OPOZORILO: Ne začnite z rezanjem, dokler rezilo ni stabilno. Počakajte, da se rezilo ne ustavi, PRED odstranitve obdelovanec.	glej sliko N
4. Shranjevanje	glej sliko O

Priporočeni razpon temperature okolice za polnilni sistem med polnjenjem je 0°C–40°C.

VAROVANJE OKOLJA

-  Odpadnih električnih naprav ne smete zavreči skupaj z ostalimi gospodinjstvi odpadki.
-  Dostavite jih na mesto za ločeno zbiranje odpadkov. Glede podrobnosti, se posvetujte z lokalno službo za ravnanje z odpadki.

IZJAVA O SKLADNOSTI

Mi,
 Positec Germany GmbH
 Grüner Weg 10, 50825 Cologne, Germany

Izjavljamo, da je izdelek,
 Opis **WORX Brezžični Mitra žaga**
 Vtipkajte **WX845 WX845.9(845- mehansko ime, reprezentativno za baterijsko žago na baterijski pogon)**
 Funkcija **Resanje lesa in podobnih materialov**

Skladen z naslednjimi direktivami,
2006/42/EC
2014/30/EU
2011/65/EU&(EU)2015/863

in izpolnjuje naslednje standarde
EN 62841-1
EN 62841-3-9
EN 55014-1
EN 55014-2

Oseba, ki je pooblaščen za skladnost tehnične dokumentacije,
Ime Marcel Filz
Naslov Positec Germany GmbH
Grüner Weg 10, 50825 Cologne, Germany

VZDRŽEVANJE

OPOZORILO: Pred servisiranjem ali vzdrževanjem odstranite baterijo.
 Za čiščenje električnih delov nikoli ne uporabljajte vode ali kemičnih čistil. Obrišite s suho krpo. Električne dele vedno shranjujte na suhem mestu. Reže za zračenje motorja naj bodo čiste. Vse delovne kontrole naj bodo brez prahu. Če je v prezračevalnih režah nekaj isker, je to normalno in ne poškoduje vašega električnega orodja.

ZA AKUMULATORSKA ORODJA

Razpon temperature okolice za uporabo in shranjevanje orodja in baterije je 0°C–45°C.

2019/12/09
 Allen Ding
 Namestnik načelnika inženir, Testiranje in certificiranje
 Positec Technology (China) Co., Ltd
 18, Dongwang Road, Suzhou Industrial Park, Jiangu 215123, P. R. China





www.worx.com

Copyright © 2019, Positec. All Rights Reserved.