

Empfohlen von



Obere befüllung **Kaltluft**

Ultraschall-Luftbefeuchter



WUL585E

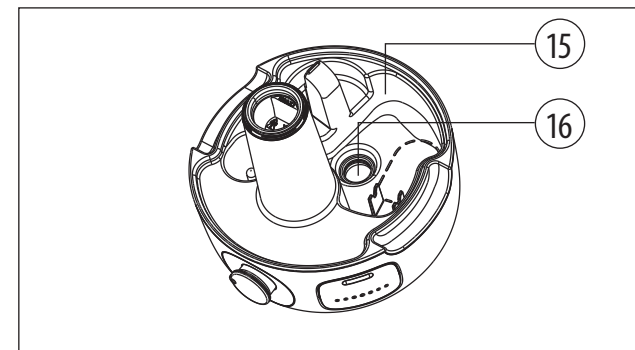
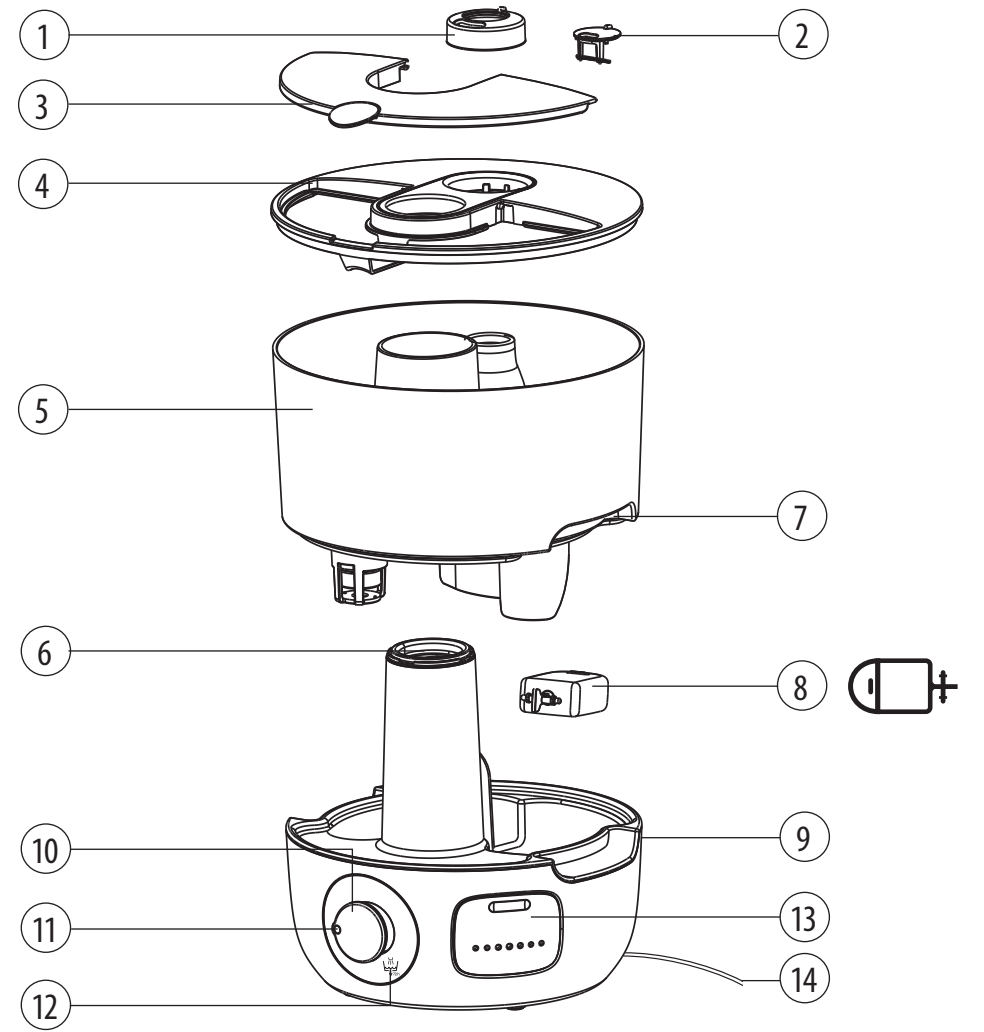

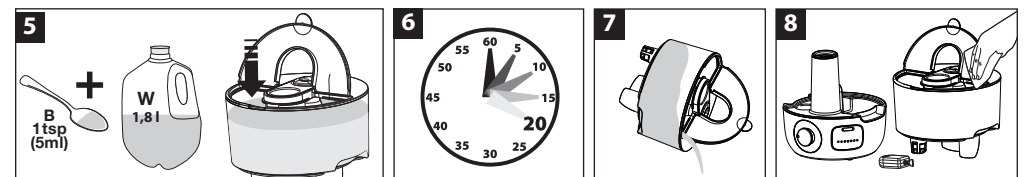
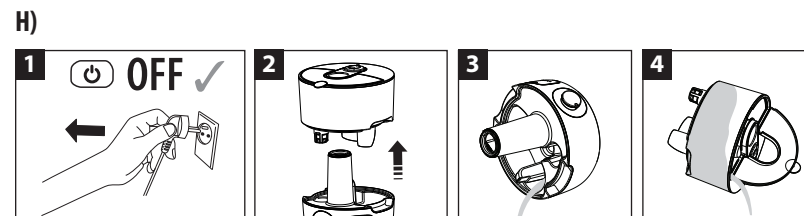
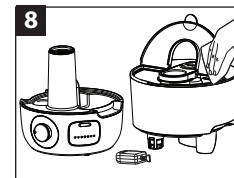
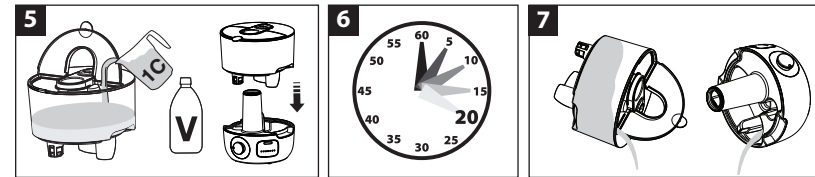
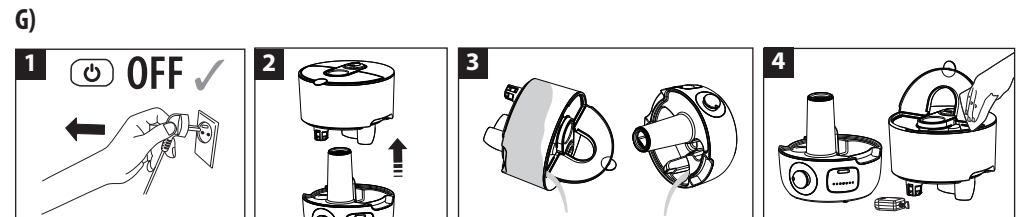
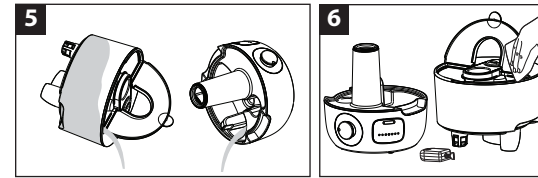
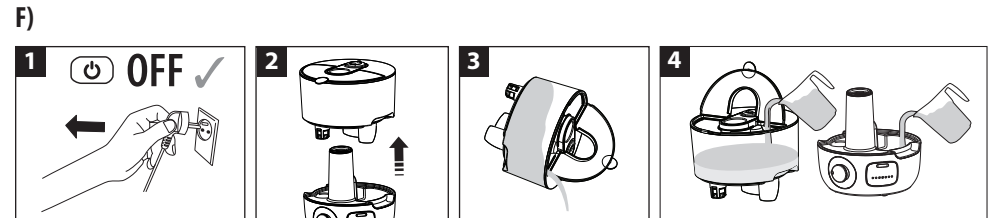
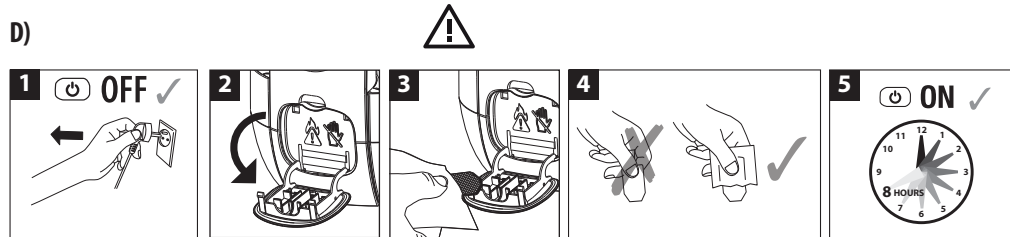
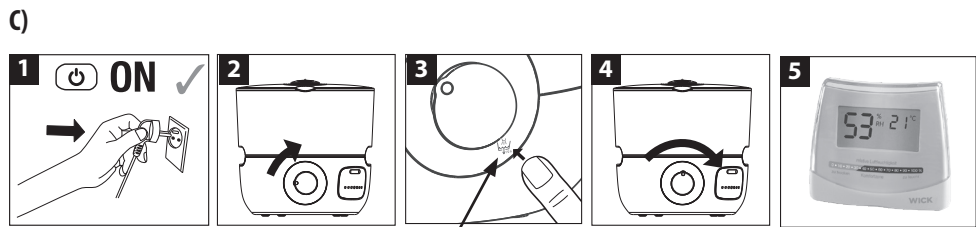
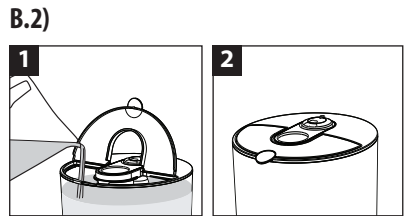
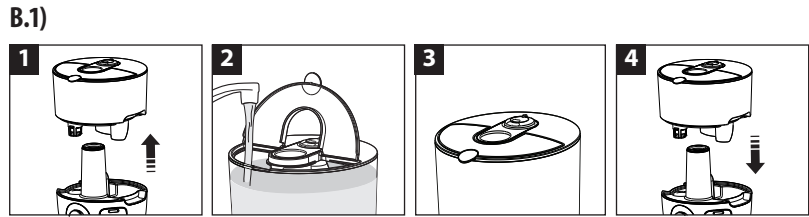
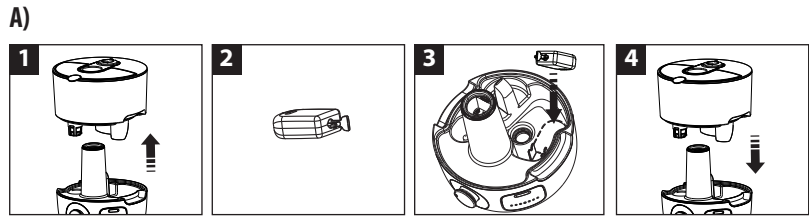

WICHTIGE SICHERHEITSHINWEISE

 Lesen Sie vor dem ersten Gebrauch des Geräts alle Anweisungen. Bewahren Sie diese Bedienungsanleitung zum späteren Nachschlagen an einem sicheren Ort auf. Diese Anweisungen sind auch auf unserer Website erhältlich. Bitte besuchen Sie www.HelenofTroy.com/emea-en

WARNHINWEIS:

-  Geben Sie keine ätherischen Öle in den Wasserbehälter.
- Ziehen Sie zum Füllen und Reinigen des Geräts den Stecker.
- Lesen Sie vor Gebrauch des Luftbefeuchters alle Anweisungen aufmerksam durch.
- Stellen Sie den Luftbefeuchter immer auf eine feste, flache und ebene Oberfläche. Dieser Luftbefeuchter funktioniert auf unebenen Oberflächen möglicherweise nicht richtig.
- Stellen Sie den Luftbefeuchter immer außerhalb der Reichweite von Kindern auf.
- Stellen Sie den Luftbefeuchter nicht in der Nähe von Wärmequellen wie Öfen, Heizkörpern und Heizgeräten auf.
- Verwenden Sie den Luftbefeuchter nicht im Freien.
- Wenn das Netzkabel beschädigt ist, muss dieses vom Hersteller, einer autorisierten Servicestelle oder einer erfahrenen Fachkraft ausgewechselt werden, um eine Gefährdung zu verhindern.
- Das Gerät kann auch von Kindern ab 8 Jahren sowie von körperlich und geistig behinderten oder von Personen verwendet werden, die im Umgang mit dem Gerät noch keine Erfahrung haben, wenn sie vorab in der sicheren Verwendung des Geräts unterwiesen wurden oder beaufsichtigt werden und sich der damit verbundenen Gefahren bewusst sind. Kinder dürfen nicht mit dem Gerät spielen. Reinigung und Benutzerwartung dürfen nicht unbeaufsichtigt von Kindern durchgeführt werden.
- Um den Luftbefeuchter von der Stromversorgung zu trennen, drehen Sie zuerst den Knopf auf AUS, greifen Sie anschließend den Stecker und ziehen Sie ihn aus der Steckdose. Ziehen Sie unter keinen Umständen am Kabel.
- Kippen oder bewegen Sie den

Luftbefeuchter niemals, wenn er in Betrieb oder mit Wasser gefüllt ist. **TRENNEN** Sie den Luftbefeuchter immer vom Strom, bevor Sie ihn bewegen.

- Dieser Luftbefeuchter muss regelmäßig gereinigt werden. Anweisungen hierzu finden Sie in der hier enthaltenen **REINIGUNGSANLEITUNG**. Reinigen Sie den Luftbefeuchter nur gemäß den Anweisungen in dieser Anleitung.
- Richten Sie den Feuchtigkeitsstrom nicht direkt auf Personen, Wände oder Möbel.
- Wenn ein Luftbefeuchter in geschlossenen oder kleinen Räumen benutzt wird, überprüfen Sie in regelmäßigen Abständen, dass die Belüftung ausreichend ist, da übermäßige Feuchtigkeit Kondensflecken an Wänden verursachen kann.
- Wenn Sie Feuchtigkeit an der Innenseite Ihrer Fenster feststellen, schalten Sie den Luftbefeuchter AUS. Die genaue Luftfeuchtigkeit können Sie mit einem Hygrometer messen, das Sie in den meisten Baumärkten und Kaufhäusern kaufen oder direkt vom Hersteller beziehen können.
- Stellen Sie das Gerät nicht direkt auf Holzmöbel oder andere Oberflächen, die durch Wasser oder Flüssigkeiten beschädigt werden könnten. Der Hersteller übernimmt keinerlei Haftung für Sachschäden, die durch auslaufendes Wasser verursacht werden.
- Im Wasser oder in der Umgebung, in der das Gerät gelagert oder verwendet wird, vorhandene Mikroorganismen können sich im Wasserreservoir vermehren und in der Luft verteilt werden. Zur Vermeidung schwerwiegender gesundheitlicher Risiken müssen das Wasser alle drei Tage gewechselt und der Behälter gründlich gereinigt werden.
- Hohe Feuchtigkeit kann das Wachstum von Mikroorganismen begünstigen.
- Dieses Gerät darf nur mit dem mitgelieferten Netzteil verwendet werden.
- In der Umgebung des Luftbefeuchters darf sich kein Kondenswasser absetzen. Reduzieren Sie andernfalls die Leistung des Luftbefeuchters.

Betreiben Sie den Luftbefeuchter in Intervallen, falls sich die Leistung nicht reduzieren lässt. Achten Sie darauf, dass keine Teppiche, Vorhänge, Gardinen, Tischdecken oder andere Materialien feucht werden, die Wasser aufnehmen können.

- Lassen Sie keinesfalls Wasser im Reservoir, wenn das Gerät nicht verwendet wird.
- Leeren und reinigen Sie den Luftbefeuchter vor der Lagerung. Reinigen Sie den Luftbefeuchter vor der nächsten Verwendung.
- Das Gerät darf nur mit dem empfohlenen Verdampfungsmittel betrieben werden. Der Einsatz anderer Substanzen kann zu giftigen Dämpfen oder Brandgefahr führen.

TEILE (siehe Seite 1)

- 180° Äußere Dampfdüse
- Innendüse

 **ERSTICKUNGSGEFAHR** – Kann kleine Teile enthalten, die sich ablösen können. Für Kinder unter 3 Jahren unzugänglich aufbewahren.

- Deckelklappe
- Deckel
- Wasserbehälter
- Inhalationsmittel-Schale
- Tragegriffe
- Schwimmer
- Standfuß
- Netzschalter und Intensitätsregler
- Kontrollleuchte
- Reinigungsanzeige
- Abdeckung VapoPad-Fach
- Netzkabel
- Wasserbehälter
- Vernebler

ERSTBENUTZUNG

Bevor Sie das Gerät zum ersten Mal benutzen, sollten Sie die folgenden Punkte beachten:

- Entfernen Sie alle Verpackungsmaterialien vom Gerät.
- Finden Sie den Schwimmer und legen Sie ihn beiseite. NICHT entsorgen. Dies ist für den Betrieb erforderlich. Bewahren Sie die Bedienungsanleitung auf.
- Es wird empfohlen, den Luftbefeuchter vor der ersten Benutzung zu desinfizieren. Anweisungen hierzu finden Sie in der Reinigungsanleitung.
- Wählen Sie einen festen, ebenen Standort, der mindestens 15 cm von der Wand entfernt ist, um einen ordnungsgemäßen Luftstrom zu gewährleisten.
- Stellen Sie den Luftbefeuchter auf eine wasserfeste Oberfläche.

BEDIENUNGSANLEITUNG

INSTALLATION DES SCHWIMMERS

(Siehe Anhang A auf Seite 2)

Dieser Luftbefeuchter verwendet ein Schwimmer-System, um den Wasserfluss vom Tank zum Behälter/Standfuß zu regulieren. Der Schwimmer muss ordnungsgemäß positioniert sein, damit die Vorrichtung funktioniert.

Der Schwimmer ist für eine einfache Installation konzipiert. Der Schwimmer funktioniert nur wie vorgesehen in einer Ausrichtung **VORSICHT**: Eine falsche Platzierung des Schwimmers kann zur Folge haben, dass Wasser entweder austritt oder nicht in den Behälter eingefüllt wird.

- Entfernen Sie den Wasserbehälter (1).
- Richten Sie den Schwimmer entsprechend der gestrichelten Linie auf dem Boden des Reservoirs aus. Es gibt nur eine mögliche Ausrichtung (2). Setzen Sie den Schwimmer auf die Halterungen. Er rastet NICHT ein, sondern wird einfach aufgesetzt (3). Der Schwimmer kann sanft in die Halterungen eingesetzt werden.
- Ersetzen Sie den Wasserbehälter im Standfuß (4).

BEFÜLLEN (siehe Abschnitt B auf Seite 2)

Es gibt zwei Möglichkeiten, um den Wasserbehälter des Luftbefeuchters zu befüllen: unter dem Wasserhahn am Waschbecken oder mit einem wassergefüllten Gefäß am Luftbefeuchter.

Bei Befüllen am Waschbecken (B.1):

- Entfernen Sie den Wasserbehälter, indem Sie ihn an den seitlichen Griffen des Standfußes anheben (1), tragen Sie ihn zum Waschbecken und befüllen Sie ihn (2).
- Schließen Sie den Deckel des Wasserbehälters (3).
- Tragen Sie den vollen Wasserbehälter mit beiden Händen zurück und setzen Sie ihn wieder auf den Standfuß (4), dabei fließt etwas Wasser in den Standfuß.

Bei Befüllen am Befeuchter (B.2):

- Vergewissern Sie sich, dass der Behälter sicher auf dem Standfuß sitzt.
- Öffnen Sie den Deckel des Behälters und befüllen Sie ihn mit einem Gefäß mit sauberem, klarem Leitungswasser (1), dabei fließt etwas Wasser in den Standfuß.
- Schließen Sie den Deckel des Behälters (2).
HINWEIS: Wenn Sie den gefüllten Wassertank tragen, verwenden Sie bitte beide Hände für zusätzliche Unterstützung.
- Wenn der gefüllte Wasserbehälter eingesetzt ist, bewegen Sie den Luftbefeuchter nicht mehr. Wenn er bewegt werden muss, trennen Sie den Luftbefeuchter vom Strom und nehmen Sie zuerst den Wasserbehälter heraus.

HINWEIS: Drücken Sie bei jedem Einschalten des Geräts bzw. alle drei Tage, wenn der Hinweis und die entsprechende Anzeige aktiviert werden, auf die Anzeige, um zu bestätigen, dass der Wasserbehälter gereinigt wurde. Hierdurch wird die alle drei Tage erfolgende Erinnerung an die Reinigung des Geräts zurückgesetzt.

EINSCHALTEN (siehe Abschnitt C auf Seite 2)

ACHTUNG: STECKEN SIE DEN LUFTBEFEUCHTER NICHT MIT NASSEN HÄNDEN IN DIE STECKDOSE, DA SIE DABEI EINEN ELEKTROSHOCK ERLEIDEN KÖNNEN.

- Achten Sie darauf, dass sich der Netzschalter in der Position AUS befindet und stecken Sie den befüllten Luftbefeuchter in eine Steckdose (1).
- Schalten Sie das Gerät ein, indem Sie den Drehregler im Uhrzeigersinn drehen. Das Kontrolllämpchen leuchtet auf (2).
- Die Reinigungsanzeige und der entsprechende Hinweis

werden beim Einschalten des Geräts aktiviert. Drücken Sie die Reinigungstaste, um zu bestätigen, dass der Wasserbehälter gereinigt wurde (3). Der Hinweiston und die Anzeige werden deaktiviert.

- Stellen Sie die gewünschte Ausgabemenge ein, indem Sie den Drehknopf im Uhrzeigersinn drehen. Um das Gerät auf der höchsten Stufe einzustellen, drehen Sie den Drehschalter bis zum Anschlag (4).
- Stellen Sie den Drehregler auf eine niedrigere Stufe, sobald die Luftfeuchtigkeit ein angenehmes Niveau erreicht hat. Eine Luftfeuchtigkeit von 40–60 % wird im Allgemeinen als angenehm empfunden. Verwenden Sie zur Messung der Luftfeuchtigkeit ein Hygrometer – z. B. das Wick W70 2-in-1-Hygrometer und -Thermometer (5).
- Schalten Sie den Luftbefeuchter aus, bevor Sie den Wasserbehälter abnehmen und wieder auffüllen. Wenn der Wasserbehälter leer ist und der Wasserstand im Unterteil zu weit sinkt, schalten sich der Lüfter und Vernebler aus.
- Das Gerät schaltet sich ab, sobald kein Wasser mehr vorhanden ist.

Die Reinigung wirkt sich auf die Dauer bis zur Aktivierung der automatischen Abschaltung aus.

Verunreinigt – verlängerte Dauer bis zur Aktivierung der automatischen Abschaltung

Sauber – ordnungsgemäßer Betrieb.

GEBRAUCHSANWEISUNG FÜR DEN VAPOPAD-BRENNER (siehe Anhang D auf Seite 2)

- Schalten Sie Ihren Luftbefeuchter ab und ziehen Sie den Stecker aus der Steckdose (1).
- Öffnen Sie das VapoPad-Fach neben dem Netzschalter (2).
- Führen Sie das VapoPad vollständig in den Schlitz ein. Das abgewinkelte Ende muss dabei in Richtung des Geräts zeigen (3). Achten Sie darauf, das VapoPad nicht mit den Händen zu berühren (4). Sollten Ihre Hände mit dem Pad in Berührung kommen, waschen Sie sie gründlich, da die ätherischen Öle Hautreizungen hervorrufen können.
- Schließen Sie die Klappe, stecken Sie den Netzstecker wieder in die Steckdose und schalten Sie den Luftbefeuchter ein (5).

Hinweis: Solange Ihr Luftbefeuchter eingeschaltet ist, wird auch der Duftpad-Heizer aktiviert sein. Diese Stelle kann sich warm anfühlen. Geben Sie ätherische Öle oder VapoPads NIEMALS direkt in den Wasserbehälter, da dies zur Zersetzung des Materials führen kann.

UFI: AD10-80UX-M008-EGSE



ACHTUNG:

Die pads können verschluckt werden. Ausser reichweite von Kindern und Haustieren aufbewahren. Kann allergische Hautreaktionen verursachen (H317). Darf nicht in die Hände von Kindern gelangen (P102). Bei Berührung mit der Haut: Mit viel Wasser und Seife waschen (P302+P352). Bei Hautreizung oder -ausschlag: Ärztlichen Rat einholen/ärztliche Hilfe hinzuziehen (P333+P313). P501 Entsorgen Sie Inhalte und Verpackung in einer zugelassenen Abfallbeseitigungsanlage. Gefährliche Inhaltsstoffe: Eukalyptusöl, Zedernblättl. 1 Menthol VapoPad im Lieferumfang enthalten.



Nicht bei Säuglingen mit einem Alter unter 36 Monaten, für mehr als 16 Stunden pro 24-stündigem Zeitraum und/oder nicht mehr als 2 Pads pro 24-stündigem Zeitraum verwenden.

GEBRAUCHSANLEITUNG FÜR DIE INHALATIONSMITTEL-SCHALE (siehe Anhang E auf Seite 2)

Dieser Luftbefeuchter ist mit einer Inhalationsmittel-Schale ausgestattet, in die Sie Ihr bevorzugtes ätherisches Öl oder ein flüssiges Inhalationsmittel geben können, um den Genuss zu steigern. Die Schale wird erwärmt, damit das Öl besser verdampft. Dies ist kein Diffusor – das Öl kommt nicht mit dem Wasser in Berührung, sondern verdampft passiv in die Luft. Ätherische Öle und Inhalationsmittel sind nicht enthalten.

- Schalten Sie Ihren Luftbefeuchter ab und ziehen Sie den Stecker aus der Steckdose (1).
- Geben Sie einige Tropfen ätherisches Öl in die Inhalationsmittel-Schale (2).
- Stecken Sie den Stecker wieder in die Steckdose und schalten Sie das Gerät ein.
- Warten Sie 5 Minuten, nachdem Sie die Vorrichtung ausgeschaltet haben, bevor Sie die Inhalationsmittel-Schale reinigen. Wischen Sie dann mit einem weichen Tuch vorsichtig die Rückstände aus der Schale (3).

NICHT über die eingeprägte MAX-Linie auf der Innenseite hinaus füllen. Gießen Sie das Inhalationsmittel NUR in die vorgesehene Medizinschale.

ACHTUNG: KEINE ÄTHERISCHEN ÖLE, INHALATIONSFLÜSSIGKEITEN ODER ANDERE ZUSATZSTOFFE IN DAS WASSER GEBEN. DAS KANN DEN LUFTBEFEUCHTER BESCHÄDIGEN UND ZUM ERLÖSCHEN DER GARANTIE FÜHREN.

PFLEGE- UND REINIGUNGSANLEITUNG

REINIGUNG ALLE 3 TAGE (siehe Anhang F auf Seite 3)

- Bei jedem Einschalten des Geräts oder in Abständen von 3 Tagen zeigt die Reinigungsfunktion ein optisches Signal und sendet alle 5 Sekunden einen Piepton, mit dem der Benutzer auf die erforderliche Reinigung aufmerksam gemacht wird. Wenn Sie auf die Reinigungsanzeige drücken und die Reinigung des Wasserbehälters bestätigen, wird diese Erinnerungsfunktion zurückgesetzt. Das optische Signal und der Piepton werden deaktiviert. Wenn Sie die Reinigung nicht bestätigen, leuchtet das optische Signal weiterhin und der Piepton ertönt alle 5 Sekunden, bis auf die Reinigungsanzeige gedrückt wird. Das Gerät arbeitet normal weiter.
 - Trennen Sie das Gerät vor dem Reinigen von der Stromversorgung (1).
 - Entnehmen Sie alle drei Tage den Wasserbehälter (2) von der Basis und entleeren Sie das Reservoir vollständig (3). Reinigen Sie den Wasserbehälter vor dem erneuten Befüllen mit frischem Leitungswasser oder ggf. mit Reinigungsmitteln (4). Entfernen Sie eventuelle Ablagerungen, Beläge oder andere Verunreinigungen von den Außen- oder Innenflächen des Wasserbehälters (5) und trocknen Sie die Flächen mit einem Tuch (6).
 - Wenn das Gerät nicht verwendet wird, darf sich KEIN Restwasser im Wasserbehälter oder im Reservoir befinden. Andernfalls können sich Kalkablagerungen oder Bakterien bilden, die möglicherweise die Leistung des Luftbefeuchters beeinträchtigen. Wenn Wasser über einen längeren Zeitraum als ein oder zwei Tage im Wasserbehälter verbleibt, besteht die Gefahr der Vermehrung von Bakterien.
- Nehmen Sie den Schwimmer aus dem Behälter und legen Sie ihn beiseite.
 - Wischen Sie den Schwimmer und den Behälter mit einem weichen Tuch ab, um lose Mineralien zu entfernen. Entfernen Sie hartnäckige Mineralablagerungen auf dem Vernebler mit einer weichen Zahnbürste. **HINWEIS:** Der Vernebler ist zerbrechlich. KEINEN starken Druck ausüben.
 - Setzen Sie den Schwimmer wieder in den Behälter ein. Richten Sie ihn ordnungsgemäß aus. Detaillierte Anweisungen dazu finden Sie im Abschnitt über die Installation des Schwimmers (siehe Anhang A auf Seite 2).
 - Lesen Sie die Betriebsanleitung, um zu erfahren, wie Sie das Gerät befüllen und einschalten (siehe Anhang B und C auf Seite 2).

WÖCHENTLICHE ENTKALKUNG

(siehe Anhang G auf Seite 3)

- Trennen Sie das Gerät vor dem Reinigen von der Stromversorgung (1).
- Entnehmen Sie den Wasserbehälter von der Basis (2) und entleeren Sie das Reservoir vollständig (3). Entfernen Sie den Deckel des Wasserbehälters, um diesen vollständig zu entleeren. Wischen Sie die Flächen mit einem weichen angefeuchteten Tuch sauber. Spülen Sie den Wasserbehälter nach jeder Verwendung mit lauwarmem Wasser aus (4).
- Füllen Sie 0,5 l unverdünnten destillierten weißen Essig in den Wasserbehälter. Schließen Sie den Deckel und schwenken Sie eine Essiglösung im Wasserbehälter herum. Setzen Sie den Behälter auf die Basis. Die Essiglösung läuft in das Wasserreservoir und löst während der Einwirkzeit Kalkablagerungen an Vernebler und Schwimmer. Kalkablagerung an der Unterseite des Wasserbehälters werden ebenfalls gelöst (5).
- Lassen Sie die Lösung 15 bis 20 Minuten einwirken (6).
- Öffnen Sie den Deckel nach der Einwirkzeit und gießen Sie die Lösung im Waschbecken aus. Gießen Sie die Lösung auch aus dem Wasserreservoir (7).
- Wischen Sie Vernebler und Schwimmer mit einem weichen Tuch ab, um gelöste Kalkablagerungen zu entfernen (8).
- Spülen Sie Wasserreservoir und Behälter aus, bis der Essiggeruch verschwunden ist. Es darf auf keinen Fall Wasser in die Lüftungsschlitze an der Rückseite der Basis oder an den Netzschalter gelangen.
- Tauchen Sie die Basis KEINESFALLS in Wasser. Wischen Sie das Reservoir vorsichtig mit einem sauberen, weichen und angefeuchteten Tuch ab.
- Verwenden Sie KEINESFALLS Reinigungsmittel beim Reinigen der Teile des Luftbefeuchters, die mit Wasser in Berührung kommen. Reinigungsmittel und die Beläge, die sie hinterlassen, beeinträchtigen möglicherweise die Leistung des Luftbefeuchters. Verwenden Sie KEINESFALLS scheuernde Reinigungsmittel oder Bürsten.
- Lesen Sie die Betriebsanleitung, um zu erfahren, wie Sie das Gerät befüllen und einschalten (siehe Anhang B und C auf Seite 2).

WÖCHENTLICHE DESINFIZIERUNG

(siehe Anhang H auf Seite 3)

- Trennen Sie das Gerät vor dem Reinigen von der Stromversorgung (1).
- Entnehmen Sie den Wasserbehälter von der Basis (2) und entleeren Sie das Reservoir vollständig (3). Öffnen Sie den Deckel und lassen Sie das Wasser vollständig aus dem Wasserbehälter ab (4).
- Entfernen Sie ggf. angebrachtes Zubehör und legen Sie

dieses beiseite. Reinigen Sie KEINESFALLS das Zubehör, da es dadurch beschädigt würde.

- Reinigen Sie den Luftbefeuchter gründlich einmal die Woche. Verwenden Sie dazu eine Lösung aus 5 ml Bleichmittel und 1,8 l Wasser. Füllen Sie den Wasserbehälter teilweise mit dieser Lösung (5).
- Lassen Sie die Lösung 20 Minuten lang einwirken (6). Schütteln Sie den Behälter mehrmals kräftig. Entleeren Sie den Behälter und spülen Sie ihn mit sauberem Wasser aus, bis der Geruch der Bleiche verschwunden ist (7).
- Wischen Sie das Reservoir mit einem weichen Tuch ab, das Sie mit der Lösung angefeuchtet haben. Spülen Sie die Flächen gründlich ab, bevor Sie fortfahren (8).
- Wenn Sie Kalkablagerungen am Vernebler feststellen, reinigen Sie die Oberfläche mit einem weichen sauberen Tuch und ein wenig unverdünntem weißem Essig. Wenn Sie hartnäckige Ablagerungen entfernen müssen, befüllen Sie die Basis mit einer Mischung weißem Essig und Wasser zu gleichen Teilen, bis der Vernebler von der Lösung bedeckt ist. Spülen Sie das Reservoir aus und wischen Sie es sauber. Berühren Sie weder Vernebler noch Wassersensor mit Ihren Fingern, da Fingerabdrücke oder Rückstände die verströmte Menge des Nebels verringern können. Tauchen Sie die Basis nicht in Wasser.
- Lesen Sie die Betriebsanleitung, um zu erfahren, wie Sie das Gerät befüllen und einschalten (siehe Anhang B und C auf Seite 2).

LAGERUNG

Beachten Sie die Reinigungsanleitung und trocknen Sie das Produkt gründlich ab.

ENTSORGUNG



Dieses Gerät ist bezüglich dem Recycling zum Ende der Nutzungsdauer mit der EU-Richtlinie 2012/19/EU konform. Produkte, auf denen ein „durchgekreuztes“ Abfalltonnensymbol entweder auf dem Etikett, auf der Verpackung oder in der Gebrauchsanweisung gedruckt ist, müssen am Ende ihrer Nutzungsdauer getrennt vom Hausmüll recycelt werden.

Bitte entsorgen Sie das Gerät NICHT im Hausmüll. Der Händler, von dem Sie das Gerät erworben haben, betreibt ggf. ein Rücknahmesystem, wenn Sie bereit sind ein Ersatzprodukt zu erwerben. Alternativ können Sie sich an eine zuständige Behörde vor Ort wenden, wenn Sie Hilfe oder Hinweise benötigen, wo Sie das Gerät recyceln können.

GARANTIE

Lesen Sie vor der Verwendung des Geräts bitte alle Anweisungen. Bewahren Sie Quittung als Beweis und zum Nachweis des Kaufdatums auf. Wenn während des relevanten Garantiezeitraums ein Anspruch geltend gemacht wird, muss die Quittung vorgelegt werden. Ohne Nachweis des Kaufdatums sind alle Forderungen im Rahmen der Garantie ungültig.

Ihr Gerät hat ab dem Kaufdatum eine Garantie von zwei (2) Jahren.

Diese Garantie deckt Material- und Bearbeitungsfehler ab, die bei normaler Nutzung zutage treten. Fehlerhafte Geräte die diese Kriterien erfüllen, werden kostenlos ersetzt.

Die Garantie deckt KEINE Mängel oder Schäden ab, die sich aus unsachgemäßem Gebrauch oder der Nichtbefolgung der Anweisungen ergeben. Die Garantie erlischt, wenn das Gerät geöffnet, manipuliert oder mit anderen Teilen oder Zubehör verwendet wird, oder wenn von nicht autorisierten Personen Reparaturen daran vorgenommen werden.

Zubehör und Verbrauchsmaterialien sind von jeglicher Garantie ausgeschlossen.

Besuchen Sie für Supportanfragen bitte www.HelenofTroy.com/emea-en/support/ oder beziehen Sie sich auf die Service-Kontaktinformationen am Ende dieses Benutzerhandbuchs.

Diese Garantie gilt nur für Europa, Russland, den Nahen Osten und Afrika. LOT und SN Ihres Geräts sind auf dem Typenschild auf der Verpackung des Produkts aufgedruckt.

KAUFBEDINGUNGEN

Als Kaufbedingung übernimmt der Käufer die Verantwortung für die ordnungsgemäße Verwendung und Pflege dieses Gerätes gemäß dieser gedruckten Bedienungsanleitung. Der Käufer oder Benutzer muss selbst entscheiden, wann und wie lange er/sie das Gerät verwendet.

HINWEIS: SOLLTE BEI IHREM LUFTBEFEUCHTER EIN PROBLEM AUFTRETEN, BEZIEHEN SIE SICH HINSICHTLICH DER ORDNUNGSGEMÄSSEN VORGEHENSWEISE BITTE AUF DIE GARANTIEUNTERLAGEN. BITTE VERSUCHEN SIE NICHT, DIESES PRODUKT SELBST ZU REPARIEREN. DADURCH ERLISCHT DER GARANTIEANSPRUCH UND ES KÖNNTE ZU SACHSCHÄDEN ODER VERLETZUNGEN KOMMEN.

Dieses Produkt trägt das CE-Kennzeichen und wurde in Übereinstimmung mit der Richtlinie über elektromagnetische Verträglichkeit 2014/30/EU, der Niederspannungsrichtlinie 2014/35/EU, der RoHS-Richtlinie 2011/65/EU sowie der Richtlinie für energiebetriebene Produkte 2009/125/EG hergestellt.

Änderungen der technischen Daten vorbehalten.

WUL585E

100-240V~ 50-60HZ 25W

Adapter Eingang: 100-240V~ 50-60Hz

Adapter Ausgang: 24V, 1.2A

FEHLERBEHEBUNG

PROBLEM	MÖGLICHE URSACHE	ABHILFEMASSNAHME
Netzschalter steht auf „Ein“ und Kontrolllampe ist aus	Gerät ist nicht eingesteckt	Stecken Sie das Gerät ein.
	Kein Strom an der Steckdose	Überprüfen Sie die Stromkreise und Sicherungen, versuchen Sie es an einer anderen Steckdose.
Es wird wenig oder kein Nebel erzeugt	Kein Wasser im Behälter	Füllen Sie den Wasserbehälter auf.
	Gerät steht nicht gerade	Stellen Sie es auf eine ebene Oberfläche.
	Mineralablagerungen am Vernebler	Reinigen Sie den Vernebler wie in der Anleitung beschrieben.
	Wasserbehälter wurde mit Reinigungsmittel ausgewaschen	Spülen Sie ihn gründlich mit klarem Wasser aus. Wischen Sie ihn trocken.
	Wasserstand zu niedrig	Geben Sie mehr Wasser in den Wasserbehälter.
	Vernebler oder Lüfter funktioniert nicht	Siehe Garantie.
Kondensatbildung um den Luftbefeuchter herum oder an Fenstern	Die Intensität des Nebels ist für die Größe des Raums oder die bereits vorhandene Luftfeuchtigkeit zu hoch eingestellt	Verringern Sie die Leistung oder schalten Sie den Luftbefeuchter aus.
Ansammlung von mineralischen Rückständen („Weißer Staub“)	Hartes Wasser verwendet	Verwenden Sie destilliertes Wasser.
Das optische Signal der Reinigungsanzeige leuchtet durchgehend und der Piepton ertönt kontinuierlich	Beim Einschaltvorgang des Luftbefeuchters können das optische Signal und der Piepton dauerhaft aktiv sein, um auf die Erfordernis der regelmäßigen Reinigung hinzuweisen	Befolgen Sie die Schritte in der Bedienungsanleitung und führen Sie alle 3 Tage eine sorgfältige Reinigung durch. Drücken Sie die Reinigungstaste, um das optische und akustische Signal zu deaktivieren.
Der Schwimmer passt nicht	Falsche Ausrichtung	Richten Sie den Schwimmer entsprechend der gestrichelten Linie auf dem Boden des Behälters aus. Es gibt nur eine mögliche Ausrichtung. Setzen Sie die Schwimmstange über beide Halterungen. Sie rastet NICHT ein, sondern wird einfach aufgesetzt.

LEISTUNGSSPEZIFIKATION

Behälterkapazität (Liter) : 2,2L

Nutzungszeit - voller Behälter bei minimaler Einstellung (Stunden): 24 Std.

Ideal für Räume mit einer Quadratmeterzahl bis: 35 m²



Reinigen Sie den Wasserbehälter alle drei Tage

Support contact numbers

Austria

☎ +43 (0)1 360 277 1225

Bahrain

☎ +973 1725 1988

Belgium/Luxemburg

☎ +32 (0) 2 620 01 01

Bosnia

☎ +387 (33) 902 911

Bulgaria

☎ +359 2 492 87 05

Croatia

☎ +385 (01) 3444 856

Cyprus

☎ +357 22575016

Cyprus Northern region

☎ +90 (0) 392 22 72 367

Czech Republic

☎ +420 (0) 2 25 43 97 69

Denmark

☎ +45 35 15 80 40

Finland

☎ +358 (0)9 81 71 00 14

France

☎ +33 (0) 1 85 14 80 95

Germany

☎ +49 (0) 21 173 749 003

Greece

☎ +30 211 180 94 56

Hungary

☎ +36 (06) 1 429 2216

Iceland

☎ +35 852 07 900

Ireland (The Republic of)

☎ +353 (0)1 525 1809

Israel

☎ +1 800250221

Italy

☎ +39 02 3859 1183

Jordan

☎ +962 6 582 0112-3-4-5

Kuwait

☎ +965 1 88 55 22

Lebanon

☎ +961 1 696 999

Netherlands

☎ +31 (0) 78 201 8001

Norway

☎ +47 23 50 01 20

Poland

☎ +48 22 512 39 02

Portugal

☎ +351 21 060 8045

Qatar

☎ +974 4437 3644

Romania

☎ +40 213 520 167

Saudi-Arabia

☎ +966 3 8692244

Western Region - Jeddah

☎ +966 (0) 22565555

Central Region - Riyadh

☎ +966 (0) 12886808

Eastern Region - Al-Khobar

☎ +966 (0) 38940555

South Region - Abha

☎ +966 (0) 72376062

Slovakia

☎ +421 2 5011 2115

Slovenia

☎ +386 (01) 888 86 74

South Africa

☎ +27 (0) 21 460 1969

Spain

☎ + 34 913 754 176

Sweden

☎ +46 (0)8 5199 3097

Switzerland

☎ +41 (0) 22 567 5200

Tunisia

☎ +216 71716880

Turkey

☎ +90 (0) 212 217 66 60

UAE

☎ + 971 4 353 4506

United Kingdom/ Northern Ireland

☎ +44 (0) 207 949 0115

Certain trademarks used under license from
The Procter & Gamble Company or its affiliates.

© 2022, All rights reserved.

**Helen
of Troy**

 Kaz Europe Sàrl
A Helen of Troy Company
Q-Center - Chaux 4
CH-1030 Bussigny – Switzerland
www.HelenofTroy.com/emea-en/



PAP
Made and Printed
in China

P/N: A007138R0
15MAR22

Brand: Wick
Category: Humidifier
Model: **WUL585E**
Artwork Part #: A007138R0
Die Line Part #: N/A
Subject: Owner's Manual
Region: EMEA
Flat Size: MM: **W296 x H210**
Folded Size: MM: **W148 x H210**
Scale: 1/1
Material: 50# matte text
Minimum 80# gloss or matte text (cover)
Page Count: 12
Revision: 3
Date: **15MAR22**
Release Date: **16MAR22**
Re-release Date:
Re-release Date:

Colors:

Dielines (Do not print)

Spot Colors

Cyan
0%

Magenta
0%

Yellow
0%

Black
100%

PMS
XXXX

PMS
XXXX



Special Instructions:

**Quality Requirement of Artwork and Quality
Clarification Process of Artwork Printing:
Meet Eng-QS-06&02**